

Concord Lumiance SYLVANIA

Neuheiten 2016

Ausgabe 1



by **FEILO SYLVANIA**

Inhaltsverzeichnis

Einbau- und Einlegeleuchten

S. 3

Strahler

S. 5

Downlights

S. 17

Dekorative Pendelleuchten

S. 39

Wand- und Deckenleuchten

S. 43

Lichtleisten

S. 47

Feuchtraumleuchten

S. 69

Hallenleuchten

S. 73

Fluter

S. 75

Lampen

S. 79

FEILO SYLVANIA



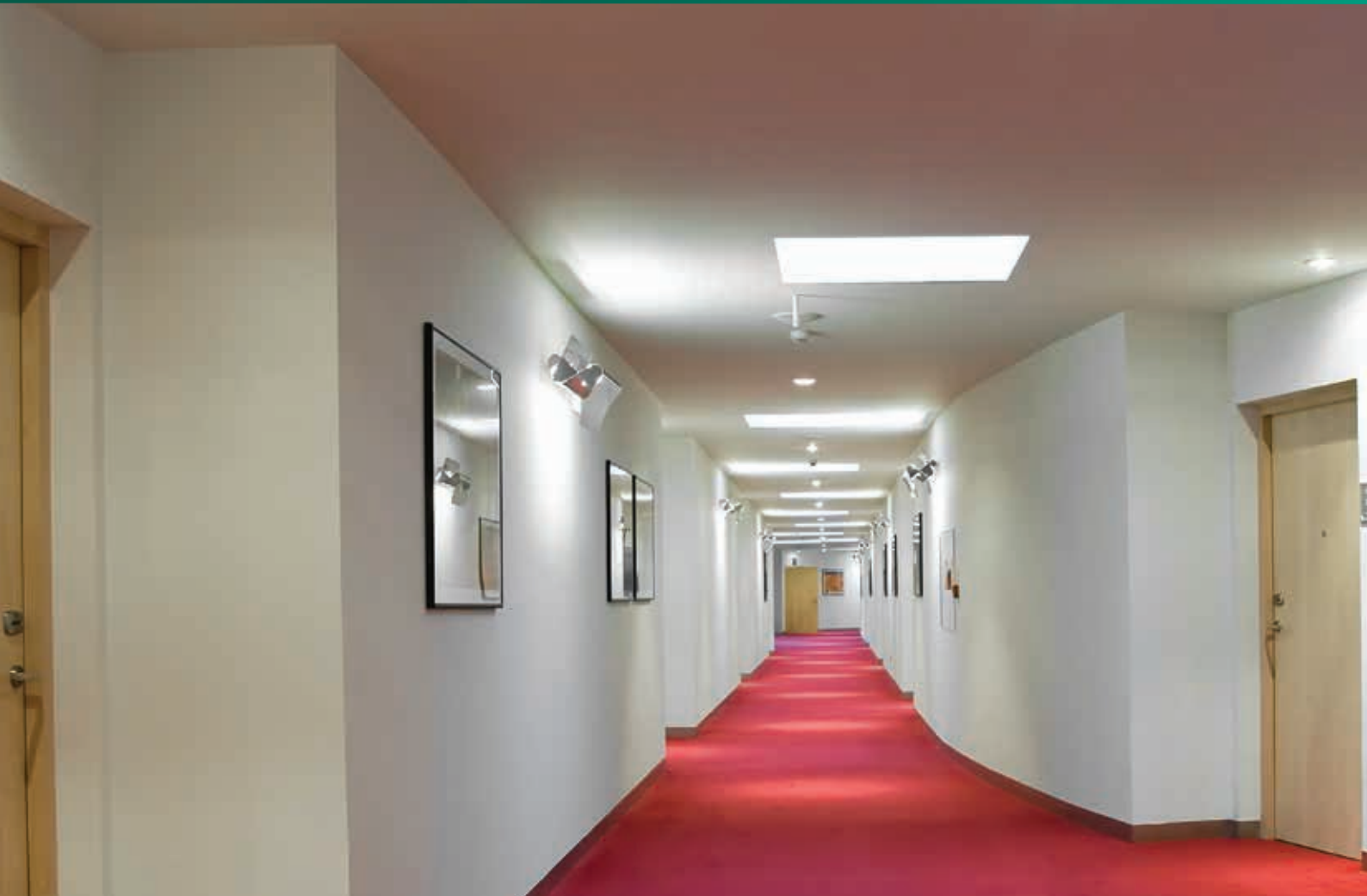

Start Flat PanelLED

LED-Einlege-, Pendel- und Anbauleuchten



Start Flat PanelLED ist eine neue Serie von LED-Einlege-, Pendel- und Anbauleuchten für Flure und Eingangshallen, Empfangszonen und Besprechungsräume in Hotels, Büros und Geschäften. Ideal für Bereiche mit eingeschränkten Deckenhohlräumen.

Start Flat PanelLED erzeugt einen Leuchtenlichtstrom bis zu 4.239lm und

hat eine Systemeffizienz bis zu 93lm/W (Ausführungen mit 4.000K). Die Leuchten sind in den Farbtemperaturen 3.000K und 4.000K erhältlich.

Start Flat PanelLED ist zudem äußerst flach (Höhe < 11mm), einfach zu handhaben und zu installieren. Damit die erste Wahl für den Installateur.

Start Flat PanelLED LED-Einlege-, Pendel- und Anbauleuchten

FEATURES

- 46W LED-Einlege-, Pendel- und Anbauleuchten
- Perfekt für Flure und Eingangshallen, Empfangszonen und Besprechungsräume in Hotels, Büros und Geschäften
- Opaler Diffusor aus PMMA, Gehäuse weiß
- Erhältlich für Moduldecken 600 oder 625
- Hoher Leuchtenlichtstrom bis zu 4.239lm und Systemeffizienz bis zu 93lm/W (Ausführungen mit 4.000K)
- Warmweiß (3.000K) oder Neutralweiß (4.000K)
- Energieeffiziente Treiber standardmäßig enthalten (liegen lose auf)
- Energieeffizienzklasse: A++, A+, A
- Lange Lebensdauer 40.000h L70
- Die LED-Technologie bietet eine energieeffiziente Lösung mit reduzierten Wartungskosten
- Zubehör für Anbau- oder Pendelmontage vorhanden (mit Anbaurahmen Abmessungen 602mm x 602mm x 54mm)
- Fangseil im Lieferumfang enthalten
- UGR typisch < 22
- Ausführungen dimmbar DALI sowie mit Einzelbatterie 3h auf Anfrage



Artikelnummer	Beschreibung	Lichtfarbe	Farbtemperatur (K)	Netzspannung (V)	Stromstärke (mA)	Systemleistung (W)	Leuchtenlichtstrom (lm)	Systemeffizienz (lm/W)
Modul 600								
0047440	Start Flat Panel LED 600x600 46W 840	neutralweiß	4.000	220-240	1.500	46	4.239	93
0047441	Start Flat Panel LED 600x600 46W 830	warmweiß	3.000	220-240	1.500	46	3.829	84
Modul 625								
0047442	Start Flat Panel LED 625x625 46W 840	neutralweiß	4.000	220-240	1.500	46	4.239	93
0047443	Start Flat Panel LED 625x625 46W 830	warmweiß	3.000	220-240	1.500	46	3.829	84

Zubehör	
3036809	LumiForm/Start Flat PanelLED 600x600 Anbaurahmen (600x600mm)
3036810	LumiForm/Start Flat PanelLED Abhängeset 1,2m

Abmessungen (mm)

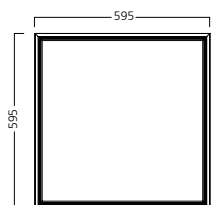

Modul 600

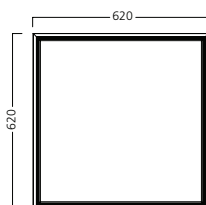

Modul 625

10.5mm

10.5mm

Lichttechnische Daten

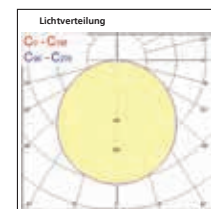

3.000K

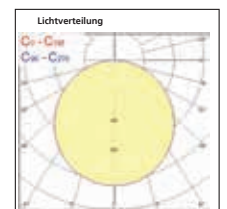

4.000K

Concord



BEACON TUNE

TUNE DEINE WAHRNEHMUNG

Beacon TUNE ist der erste tuneable white LED-Strahler von Concord. Zwei On-Board Potentiometer ermöglichen sowohl eine Farbabstimmung vom kühlen 4300K bis hin zum warmen 2100K weiß als auch eine stufenlose 100 - 0% Dimmung.

Die Wahrnehmung von Kunstwerken oder anderen Gegenständen wird maßgeblich von der Lichtfarbe und der Qualität des Lichtes beeinflusst. Beacon TUNE rückt ihre Ausstellung ins rechte Licht und ist mit einem hohen CRI von Ra90 die perfekte Lichtlösung für Museen und Galerien.

by **FEILO SYLVANIA**

BEACON TUNE

MERKMALE

- Beacon TUNE ist ein tuneable white LED-Strahler - im preisgekrönten Beacon Design
- Ideal für Museen und Galerien
- Tuneable white vom kühlen 4300K bis hin zum warmen 2100K weiß
- Stufenloses On-Board Dimmen 100-0%
- Zwei individuell einstellbare On-Board Potentiometer - für Einheitlichkeit und Genauigkeit
- Ausstrahlungswinkel: Spot (26°) oder Flood (42°)
- Hoher Farbwiedergabeindex: Ra90
- IR-/UV-freie Lichtquelle ohne Wärmeabstrahlung
- Energieeffizienzklasse: A++, A+, A
- Lange Lebensdauer: 50.000 Stunden L70
- Die LED-Technologie bietet eine energieeffiziente Lösung mit reduzierten Wartungskosten



Beacon Tune - Weiß



Beacon Tune - Schwarz

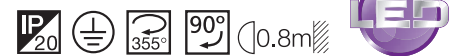

Artikelnummer	Beschreibung	Farbe	Dimmung	Montage	Ausstrahlungswinkel (°)	Lichtquelle	Farbtemperaturbereich (K)	Farbwiedergabeindex (CRI)	Spannung (V)	Systemleistung (W)	Leuchtenlichtstrom (lm)
Spot											
2059061	Beacon TUNE LED LS3 23W TW 26° IDim weiß	Weiß	On-Board	3-Phasen Stromschiene	26	Tuneable white LED	2100 - 4300	Ra 90	220-240	23	1074
2059062	Beacon TUNE LED LS3 23W TW 26° IDim schwarz	Schwarz	On-Board	3-Phasen Stromschiene	26	Tuneable white LED	2100 - 4300	Ra 90	220-240	23	1074

Flood											
2059063	Beacon TUNE LED LS3 23W TW 42° IDim weiß	Weiß	On-Board	3-Phasen Stromschiene	42	Tuneable white LED	2100 - 4300	Ra 90	220-240	23	978
2059064	Beacon TUNE LED LS3 23W TW 42° IDim schwarz	Schwarz	On-Board	3-Phasen Stromschiene	42	Tuneable white LED	2100 - 4300	Ra 90	220-240	23	978

ZUBEHÖR

2059220	Beacon TUNE SCHUTZRING SCHWARZ	Schwarz
2052940	BLENDSCHUTZKLAPPE	Schwarz

Abmessungen (mm)

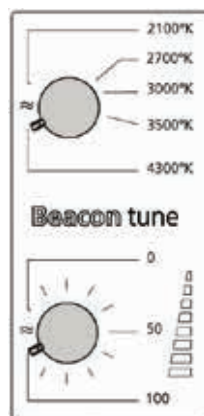
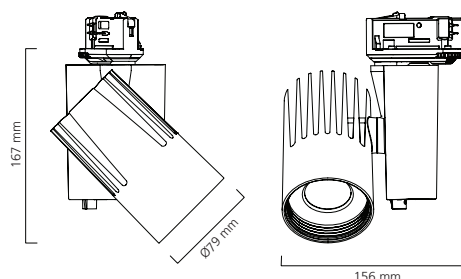

Lichttechnische Daten

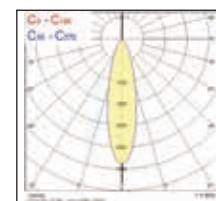

Beacon Tune - Spot

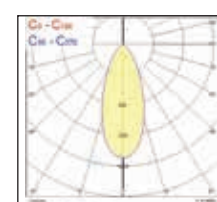
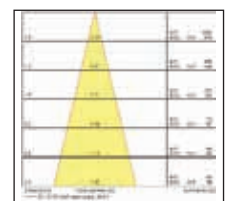

Beacon Tune - Flood

Concord



BEACON SHELF LED

HARMONISCHE REGALBELEUCHTUNG

Beacon Shelf LED wurde entwickelt, um den aktuellen Anforderungen in der Shopbeleuchtung gerecht zu werden. Der Reflektor sorgt dafür, dass Regale und Displays gut ausgeleuchtet sind. Sein asymmetrisches Design trägt außerdem dazu bei, die Blendung zu reduzieren und dadurch ein sehr komfortables Licht zu erzeugen.

Aufgrund der steigenden Bedeutung des Online-Shoppings ist es gerade die Aufgabe von realen Verkaufsflächen, dem Kunden ein Einkaufserlebnis zu vermitteln und Produkte in einem ansprechenden Ambiente zu präsentieren. Das Licht und die Lichtqualität spielen dabei eine wichtige Rolle.

Beacon Shelf LED

PRODUKTEIGENSCHAFTEN

- Beacon Shelf LED wurde für die Regal- und Displaybeleuchtung in Shops entwickelt
- Der asymmetrische Reflektor minimiert die Blendung, um ein komfortables Licht zu erzeugen
- Gleichmäßige vertikale Beleuchtungsstärke; Beleuchtungsfläche von bis zu 4,0m x 4,0m
- Farbwiedergabeindex von Ra93
- Verfügbar in den Farbtemperaturen 3.000K und 4.000K
- Versionen: Nicht-dimmbare und DALI dimmbare
- Befestigung an einer 3-Phasen-Stromschiene (Lytespan 3)
- Gehäusefarbe schwarz oder weiß; andere Farben auf Anfrage
- IR-/UV-freie Lichtquelle ohne Wärmestrahlung
- Energieeffizienzklasse: A++, A+, A
- Lange Lebensdauer: 50.000 Stunden Lebensdauer bei 70 % der ursprünglichen Lichtleistung (L70)
- LED-Technologie bietet eine energieeffiziente Lösung mit reduzierten Wartungskosten
- Reflektor: Wandfluter



Artikelnummer	Artikelbeschreibung	Dimmbarkeit	Farbwiedergabeindex (CRI)	Systemleistung (W)	Leuchtenlichtstrom (lm)	Systemeffizienz (lm/W)	Spannung (V)	Lebensdauer (h)
Beacon Shelf LED - 3000K								
2093073	Beacon Shelf LED LS3 48W 4091lm 930 schwarz	nicht-dimmbare	Ra 93	48	4091	85	220-240	50.000
2093074	Beacon Shelf LED LS3 48W 4091lm 930 weiß	nicht-dimmbare	Ra 93	48	4091	85	220-240	50.000
2093075	Beacon Shelf LED LS3 48W 4091lm 930 DALI schwarz	DALI-dimmbare	Ra 93	48	4091	85	220-240	50.000
2093076	Beacon Shelf LED LS3 48W 4091lm 930 DALI weiß	DALI-dimmbare	Ra 93	48	4091	85	220-240	50.000
Beacon Shelf LED - 4000K								
2093077	Beacon Shelf LED LS3 48W 4485lm 940 schwarz	nicht-dimmbare	Ra 93	48	4485	93	220-240	50.000
2093078	Beacon Shelf LED LS3 48W 4485lm 940 weiß	nicht-dimmbare	Ra 93	48	4485	93	220-240	50.000
2093079	Beacon Shelf LED LS3 48W 4485lm 940 DALI schwarz	DALI-dimmbare	Ra 93	48	4485	93	220-240	50.000
2093080	Beacon Shelf LED LS3 48W 4485lm 940 DALI weiß	DALI-dimmbare	Ra 93	48	4485	93	220-240	50.000

Abmessungen (mm)

Beacon Shelf LED - nicht dimmbare

Beacon Shelf LED - nicht dimmbare

Beacon Shelf LED DALI dimmbare

Beacon Shelf LED DALI dimmbare

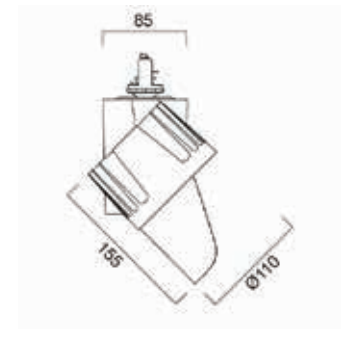
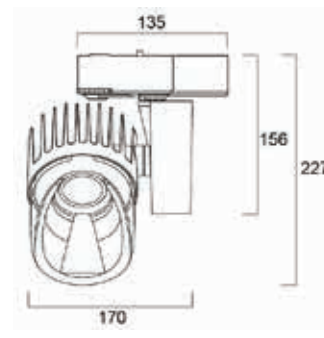
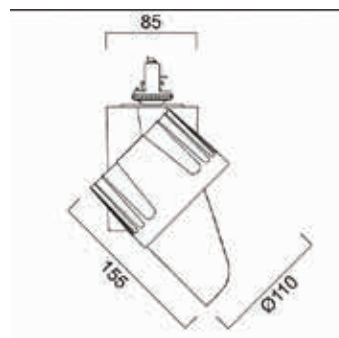
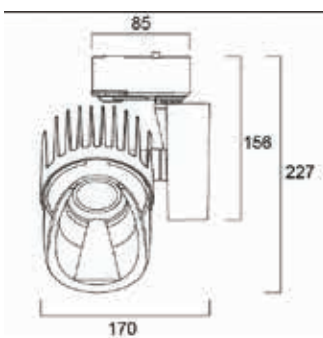

Photometrische Daten

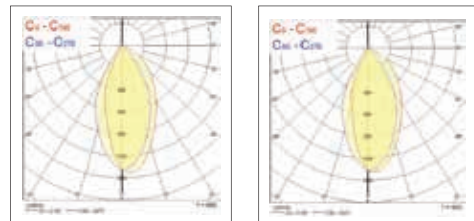

3.000K

4.000K





BEACON XXL LED

ERSATZ FÜR 70W CMI STRAHLER

Beacon XXL LED wurde mit dem Ziel entwickelt, neue Maßstäbe in der Shop- und Displaybeleuchtung zu setzen. Entsprechend erzeugt die neue Produktlinie aus der preisgekrönten Beacon Serie nicht nur einen konstant hohen Lichtstrom, sondern weist gleichzeitig eine sehr hohe Lichtqualität auf. Verfügbar ist Beacon XXL LED in zwei verschiedenen Farbtemperaturen – 3.000K und 4.000K – jeweils mit einem Farbwiedergabeindex von Ra93 oder Ra85. Außerdem besteht die Wahl zwischen nicht-dimmbaren, on-board-dimmbaren und DALI-dimmbaren Varianten. Beacon XXL LED ist damit der ideale Ersatz für traditionelle 70W CMI Strahler.

BEACON XXL LED

PRODUKTEIGENSCHAFTEN

- Beacon XXL LED ersetzt traditionelle 70W CMI Strahler
- Ideal für hohe Räume in der Shop- und Displaybeleuchtung
- Hoher Farbwiedergabeindex von Ra93 oder Ra85 bei den Varianten mit hohem Lichtstrom
- Verfügbar in den Farbtemperaturen 3.000K und 4.000K
- Nicht-dimmbare, On-board-dimmbare (iDim) und DALI-dimmbare Varianten erhältlich
- Ausstrahlungswinkel: engstrahlend (21°), medium-strahlend (50°) und breitstrahlend (67°)
- Befestigung an einer 3-Phasen-Stromschiene (Lytespan 3)
- Gehäusefarbe in schwarz oder weiß; andere Farben auf Anfrage
- Zubehör: Blendschutzklappe, Skulpturenlinse, Wabenraster und Abblendtubus
- IR-/UV-freie Lichtquelle ohne Wärmestrahlung
- Energieeffizienzklasse: A++, A+, A
- LED-Technologie bietet eine energieeffiziente Lösung mit reduzierten Wartungskosten
- Lange Lebensdauer: 50.000 Stunden bei 70 % der ursprünglichen Lichtleistung (L70)



21° - engstrahlend



50° - mediumstrahlend



67° - breitstrahlend



Artikelnummer	Artikelbeschreibung	Ausstrahlungswinkel (°)	Dimmbarkeit	Farbwiedergabeindex (CRI)	Systemleistung (W)	Leuchtenlichtstrom (lm)	Systemeffizienz (lm/W)	Spannung (V)	Lebensdauer (h)
Beacon XXL - 3000K									
2092990	Beacon XXL LED LS3 48W 3713lm 930 21° schwarz	21° - engstrahlend	nicht dimmbar	Ra 93	48	3713	77	220-240	50.000
2092991	Beacon XXL LED LS3 48W 3713lm 930 21° weiß	21° - engstrahlend	nicht dimmbar	Ra 93	48	3713	77	220-240	50.000
2092992	Beacon XXL LED LS3 48W 3713lm 930 21° iDim schwarz	21° - engstrahlend	On-board dimmbar	Ra 93	48	3713	77	220-240	50.000
2092993	Beacon XXL LED LS3 48W 3713lm 930 21° iDim weiß	21° - engstrahlend	On-board dimmbar	Ra 93	48	3713	77	220-240	50.000
2092994	Beacon XXL LED LS3 48W 3713lm 930 21° Dali schwarz	21° - engstrahlend	DALI dimmbar	Ra 93	48	3713	77	220-240	50.000
2092995	Beacon XXL LED LS3 48W 3713lm 930 21° Dali weiß	21° - engstrahlend	DALI dimmbar	Ra 93	48	3713	77	220-240	50.000
2093004	Beacon XXL LED LS3 48W 3670lm 930 50° schwarz	50° - mediumstrahlend	nicht dimmbar	Ra 93	48	3670	76	220-240	50.000
2093005	Beacon XXL LED LS3 48W 3670lm 930 50° weiß	50° - mediumstrahlend	nicht dimmbar	Ra 93	48	3670	76	220-240	50.000
2093006	Beacon XXL LED LS3 48W 3670lm 930 50° iDim schwarz	50° - mediumstrahlend	On-board dimmbar	Ra 93	48	3670	76	220-240	50.000
2093007	Beacon XXL LED LS3 48W 3670lm 930 50° iDim weiß	50° - mediumstrahlend	On-board dimmbar	Ra 93	48	3670	76	220-240	50.000
2093008	Beacon XXL LED LS3 48W 3670lm 930 50° Dali schwarz	50° - mediumstrahlend	DALI dimmbar	Ra 93	48	3670	76	220-240	50.000
2093009	Beacon XXL LED LS3 48W 3670lm 930 50° Dali weiß	50° - mediumstrahlend	DALI dimmbar	Ra 93	48	3670	76	220-240	50.000
2093018	Beacon XXL LED LS3 48W 4355lm 930 67° schwarz	67° - breitstrahlend	nicht dimmbar	Ra 93	48	4355	91	220-240	50.000
2093019	Beacon XXL LED LS3 48W 4355lm 930 67° weiß	67° - breitstrahlend	nicht dimmbar	Ra 93	48	4355	91	220-240	50.000
2093020	Beacon XXL LED LS3 48W 4355lm 930 67° iDim schwarz	67° - breitstrahlend	On-board dimmbar	Ra 93	48	4355	91	220-240	50.000
2093021	Beacon XXL LED LS3 48W 4355lm 930 67° iDim weiß	67° - breitstrahlend	On-board dimmbar	Ra 93	48	4355	91	220-240	50.000
2093022	Beacon XXL LED LS3 48W 4355lm 930 67° Dali schwarz	67° - breitstrahlend	DALI dimmbar	Ra 93	48	4355	91	220-240	50.000
2093023	Beacon XXL LED LS3 48W 4355lm 930 67° Dali weiß	67° - breitstrahlend	DALI dimmbar	Ra 93	48	4355	91	220-240	50.000

Abmessungen (mm)

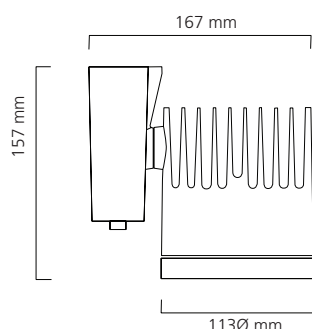

BEACON XXL LED

Artikelnummer	Artikelbeschreibung	Ausstrahlungswinkel (°)	Dimmbarkeit	Farbwiedergabeindex (CRI)	Systemleistung (W)	Leuchtenlichtstrom (lm)	Systemeffizienz (lm/W)	Spannung (V)	Lebensdauer (h)
Beacon XXL - 4000K									
2093032	Beacon XXL LED LS3 48W 4181lm 940 21° schwarz	21° - engstrahlend	nicht dimmbar	Ra 93	48	4181	87	220-240	50.000
2093033	Beacon XXL LED LS3 48W 4181lm 940 21° weiß	21° - engstrahlend	nicht dimmbar	Ra 93	48	4181	87	220-240	50.000
2093034	Beacon XXL LED LS3 48W 4181lm 940 21° IDim schwarz	21° - engstrahlend	On-board dimmbar	Ra 93	48	4181	87	220-240	50.000
2093035	Beacon XXL LED LS3 48W 4181lm 940 21° IDim weiß	21° - engstrahlend	On-board dimmbar	Ra 93	48	4181	87	220-240	50.000
2093036	Beacon XXL LED LS3 48W 4181lm 940 21° Dali schwarz	21° - engstrahlend	DALI dimmbar	Ra 93	48	4181	87	220-240	50.000
2093037	Beacon XXL LED LS3 48W 4181lm 940 21° Dali weiß	21° - engstrahlend	DALI dimmbar	Ra 93	48	4181	87	220-240	50.000
2093046	Beacon XXL LED LS3 48W 4179lm 940 50° schwarz	50° - mediumstrahlend	nicht dimmbar	Ra 93	48	4179	87	220-240	50.000
2093047	Beacon XXL LED LS3 48W 4179lm 940 50° weiß	50° - mediumstrahlend	nicht dimmbar	Ra 93	48	4179	87	220-240	50.000
2093048	Beacon XXL LED LS3 48W 4179lm 940 50° IDim schwarz	50° - mediumstrahlend	On-board dimmbar	Ra 93	48	4179	87	220-240	50.000
2093049	Beacon XXL LED LS3 48W 4179lm 940 50° IDim weiß	50° - mediumstrahlend	On-board dimmbar	Ra 93	48	4179	87	220-240	50.000
2093050	Beacon XXL LED LS3 48W 4179lm 940 50° Dali schwarz	50° - mediumstrahlend	DALI dimmbar	Ra 93	48	4179	87	220-240	50.000
2093051	Beacon XXL LED LS3 48W 4179lm 940 50° Dali weiß	50° - mediumstrahlend	DALI dimmbar	Ra 93	48	4179	87	220-240	50.000
2093060	Beacon XXL LED LS3 48W 4884lm 940 67° schwarz	67° - breitstrahlend	nicht dimmbar	Ra 93	48	4884	102	220-240	50.000
2093061	Beacon XXL LED LS3 48W 4884lm 940 67° weiß	67° - breitstrahlend	nicht dimmbar	Ra 93	48	4884	102	220-240	50.000
2093062	Beacon XXL LED LS3 48W 4884lm 940 67° IDim schwarz	67° - breitstrahlend	On-board dimmbar	Ra 93	48	4884	102	220-240	50.000
2093063	Beacon XXL LED LS3 48W 4884lm 940 67° IDim weiß	67° - breitstrahlend	On-board dimmbar	Ra 93	48	4884	102	220-240	50.000
2093064	Beacon XXL LED LS3 48W 4884lm 940 67° Dali schwarz	67° - breitstrahlend	DALI dimmbar	Ra 93	48	4884	102	220-240	50.000
2093065	Beacon XXL LED LS3 48W 4884lm 940 67° Dali weiß	67° - breitstrahlend	DALI dimmbar	Ra 93	48	4884	102	220-240	50.000

Artikelnummer	Artikelbeschreibung	Ausstrahlungswinkel (°)	Dimmbarkeit	Farbwiedergabeindex (CRI)	Systemleistung (W)	Leuchtenlichtstrom (lm)	Systemeffizienz (lm/W)	Spannung (V)	Lebensdauer (h)
Beacon XXL - 3000K - HIGH OUTPUT									
2059307	Beacon XXL LED LS3 48W 4351lm 830 21° schwarz	21° - engstrahlend	nicht dimmbar	Ra 85	48	4351	91	220-240	50.000
2059308	Beacon XXL LED LS3 48W 4351lm 830 21° weiß	21° - engstrahlend	nicht dimmbar	Ra 85	48	4351	91	220-240	50.000
2059311	Beacon XXL LED LS3 48W 4269lm 830 50° schwarz	50° - mediumstrahlend	nicht dimmbar	Ra 85	48	4269	89	220-240	50.000
2059312	Beacon XXL LED LS3 48W 4269lm 830 50° weiß	50° - mediumstrahlend	nicht dimmbar	Ra 85	48	4269	89	220-240	50.000
2059315	Beacon XXL LED LS3 48W 5118lm 830 67° schwarz	67° - breitstrahlend	nicht dimmbar	Ra 85	48	5118	107	220-240	50.000
2059316	Beacon XXL LED LS3 48W 5118lm 830 67° weiß	67° - breitstrahlend	nicht dimmbar	Ra 85	48	5118	107	220-240	50.000

Beacon XXL - 4000K (85CRI) - HIGH OUTPUT									
2059309	Beacon XXL LED LS3 48W 5128lm 840 21° schwarz	21° - engstrahlend	nicht dimmbar	Ra 85	48	5128	107	220-240	50.000
2059310	Beacon XXL LED LS3 48W 5128lm 840 21° weiß	21° - engstrahlend	nicht dimmbar	Ra 85	48	5128	107	220-240	50.000
2059313	Beacon XXL LED LS3 48W 4884lm 840 50° schwarz	50° - mediumstrahlend	nicht dimmbar	Ra 85	48	4884	102	220-240	50.000
2059314	Beacon XXL LED LS3 48W 4884lm 840 50° weiß	50° - mediumstrahlend	nicht dimmbar	Ra 85	48	4884	102	220-240	50.000
2059317	Beacon XXL LED LS3 48W 5762lm 840 67° schwarz	67° - breitstrahlend	nicht dimmbar	Ra 85	48	5762	120	220-240	50.000
2059318	Beacon XXL LED LS3 48W 5762lm 840 67° weiß	67° - breitstrahlend	nicht dimmbar	Ra 85	48	5762	120	220-240	50.000

BEACON XXL LED - Zubehör

Artikelnummer	Artikelbeschreibung
Beacon XXL LED - Zubehör	
2058323	Beacon XXL LED Blendschutzklappe schwarz
2058324	Beacon XXL LED Skulpturenlinse
2058325	Beacon XXL Wabenraster schwarz
2058326	Beacon XXL Abblendtubus schwarz



Blendschutzklappe



Skulpturenlinse



Wabenraster



Abblendtubus

Photometrische Daten - 4000K

Engstrahlend

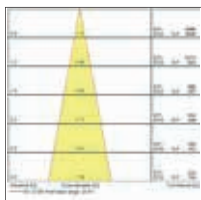
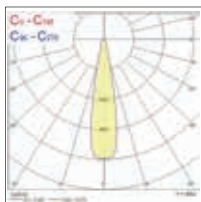

Mediumstrahlend

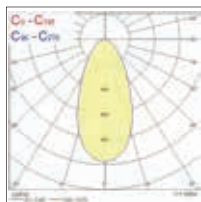

Breitstrahlend

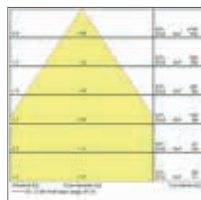
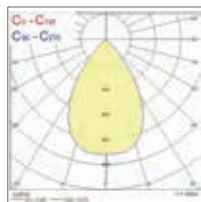



BEACON MUSE XL LED

PASSGENAUES LICHT – IMMER

Beacon Muse XL LED ist die neueste Erweiterung der preisgekrönten Beacon Muse Produktfamilie von Concord. Beacon Muse XL LED setzt mittels innovativer LED-Technologie und justierbarer Linse neue Maßstäbe in der Akzent- und Schaufensterbeleuchtung. Der skalierte Einstellring ermöglicht es, eine stufenlose Justierung des Lichtkegels von 10° Spotlight auf bis zu 70° Flutlicht vorzunehmen – ganz ohne den zusätzlichen Einsatz von Linsen oder Reflektoren.

Beacon Muse XL LED überzeugt mit einem hervorragenden Farbwiedergabeindex von Ra97 sowie mit einem R9 Wert von 90 – dem Garanten für brillante Rottöne. Beacon Muse XL LED eignet sich besonders als Strahler für Museen und Galerien sowie in der Shopbeleuchtung, da gerade diese Anwendungsgebiete eine sehr hohe Lichtqualität erfordern. Die Strahler Beacon Muse XL LED sind in den Ausführungen on-board dimmbar, DALI dimmbar und Casambi-Bluetooth dimmbar erhältlich. Dabei ermöglicht es Casambi-Bluetooth, eine Steuerung der Dimmung mittels Smartphone oder Tablet vorzunehmen.

Beacon Muse XL LED

EIGENSCHAFTEN

- Stufenlose Justierung des Lichtkegels am skalierten Einstellring von 10° (Spot) bis zu 70° (Flood)
- Zubehör: Skulpturenlinse, Blendschutzklappen, Wabenraster und Abblendtubus
- Ideal für Museen, Galerien und in der Shopbeleuchtung
- Herausragender Farbwiedergabeindex von Ra97
- Verfügbar in den Farbtemperaturen 3.000K und 4.000K
- On-board dimmbar (IDim), DALI oder Casambi Bluetooth dimmbar
- Befestigung an einer 3-Phasen-Stromschiene (Lytespan 3)
- Gehäusefarbe standardmäßig schwarz oder weiß; andere Farben auf Anfrage
- IR-/UV-freie Lichtquelle ohne Wärmestrahlung
- Lange Lebensdauer: 50.000 Stunden Lebensdauer bei 70 % der ursprünglichen Leistung (L70)



Artikel Nummer	Artikelbezeichnung	Farbtemperatur (K)	Dimmbarkeit	Farbwiedergabeindex (CRI)	Systemleistung (W)	Leuchtenlichtstrom (lm)	Systemeffizienz (lm/W)	Spannung (V)
Beacon MUSE XL LED - 3.000K								
2059319	Beacon Muse XL LED LS3 41W 2544lm 930 IDim weiß	3.000	on-board	Ra 97	41	2.544	62	220-240
2059320	Beacon Muse XL LED LS3 41W 2544lm 930 IDim schwarz	3.000	on-board	Ra 97	41	2.544	62	220-240
2059323	Beacon Muse XL LED LS3 41W 2544lm 930 DALI weiß	3.000	DALI	Ra 97	41	2.544	62	220-240
2059324	Beacon Muse XL LED LS3 41W 2544lm 930 DALI schwarz	3.000	DALI	Ra 97	41	2.544	62	220-240
2059327	Beacon Muse XL LED LS3 41W 2544lm 930 Casambi weiß	3.000	CASAMBI Bluetooth	Ra 97	41	2.544	62	220-240
2059328	Beacon Muse XL LED LS3 41W 2544lm 930 Casambi schwarz	3.000	CASAMBI Bluetooth	Ra 97	41	2.544	62	220-240
Beacon MUSE XL LED - 4.000K								
2059321	Beacon Muse XL LED LS3 41W 2884lm 940 IDim weiß	4.000	on-board	Ra 97	41	2.884	70	220-240
2059322	Beacon Muse XL LED LS3 41W 2884lm 940 IDim schwarz	4.000	on-board	Ra 97	41	2.884	70	220-240
2059325	Beacon Muse XL LED LS3 41W 2884lm 940 DALI weiß	4.000	DALI	Ra 97	41	2.884	70	220-240
2059326	Beacon Muse XL LED LS3 41W 2884lm 940 DALI schwarz	4.000	DALI	Ra 97	41	2.884	70	220-240
2059329	Beacon Muse XL LED LS3 41W 2884lm 940 Casambi weiß	4.000	CASAMBI Bluetooth	Ra 97	41	2.884	70	220-240
2059330	Beacon Muse XL LED LS3 41W 2884lm 940 Casambi schwarz	4.000	CASAMBI Bluetooth	Ra 97	41	2.884	70	220-240

Artikel Nummer	Artikelbezeichnung
Zubehör	
2093113	Beacon Muse XL LED Skulpturenlinse schwarz
2093114	Beacon Muse XL LED Wabenraster schwarz
2058323	Beacon Muse XL LED Blendschutzklappen schwarz
2058326	Beacon Muse XL LED Abblendtubus schwarz



Skulpturenlinse

Wabenraster

Abblendtubus

Blendschutzklappen

Photometrische Daten

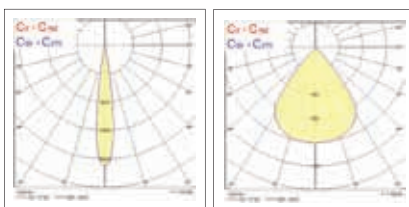

3.000K Spot

3.000K Wide

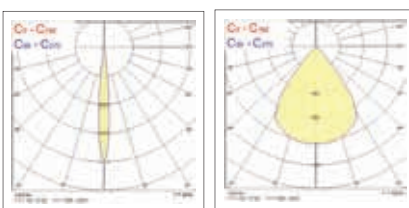

4.000K Spot

4.000K Flood

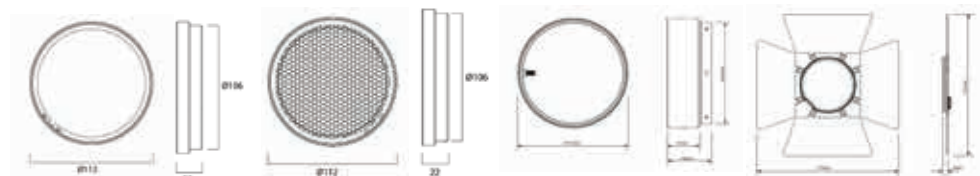

Abmessungen (mm)

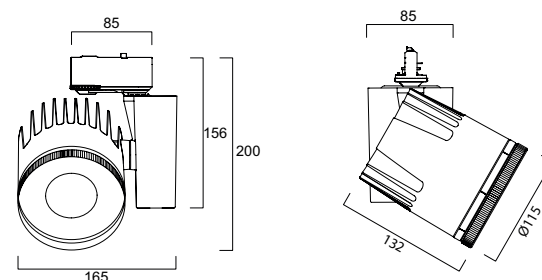



BEACON WALLWASH LED

PERFEKTE LICHTVERTEILUNG

Concord Beacon Wallwash LED bietet eine gleichmäßige Lichtverteilung von der Decke bis zum Boden. Der Strahler erzeugt durch seine asymmetrische Linse und die integrierte Premium-LED eine hohe Lichtqualität mit einem beeindruckenden Farbwiedergebeindex von Ra93. Bildteppiche und andere großflächige Objekte werden optimal in Szene gesetzt.

Beacon Wallwash LED ist in den Varianten nicht-dimmbar, on-board dimmbar (iDim) und DALI dimmbar verfügbar – jeweils mit Farbtemperaturen von 3.000K oder 4.000K. So bietet diese Produktfamilie für jedes Anwendungsgebiet den richtigen Strahler.

Mit einem Leuchtenlichtstrom von bis zu 4.916lm bei einer Systemeffizienz von 102lm/W ist Beacon Wallwash LED in der Lage, Flächen von 4,0m Höhe und 4,5m Breite auszuleuchten. Mit seinem stromlinienförmigen Design überzeugt Beacon Wallwash LED nicht alleine durch seine Leistungsparameter, sondern auch aufgrund des Aussehens.

BEACON WALLWASH LED

EIGENSCHAFTEN

- Beacon Wallwash LED mit asymmetrischer Linse und integrierter Premium-LED ist die optimale Lösung für Applikationsbereiche, in denen Wandfluter eingesetzt werden sollen
- Gleichmäßige Beleuchtungsstärke von der Decke bis zum Boden - Beleuchtungsfläche: 4,0m Höhe x 4,5m Breite
- Ideal für Museen und Galerien
- Hoher Farbwiedergabeindex von Ra93 – oder Ra85 bei den Varianten mit hohem Lichtstrom
- Verfügbar in den Farbtemperaturen 3.000K und 4.000K
- Nicht-dimmbare, on-board dimmbare (IDim) und DALI dimmbare Varianten erhältlich
- Befestigung an einer 3-Phasen-Stromschiene (Lytespan 3)
- Gehäusefarbe standardmäßig schwarz oder weiß; andere Farben auf Anfrage
- IR-/UV-freie Lichtquelle ohne Wärmestrahlung
- Energieeffizienzklasse: A++, A+, A
- Lange Lebensdauer: 50.000 Stunden Lebensdauer bei 70 % der ursprünglichen Leistung (L70)
- LED-Technologie bietet eine energieeffiziente Lösung mit reduzierten Wartungskosten



Schwarz



Weiß



Artikel Nummer	Artikelbezeichnung	Farbtemperatur (K)	Dimmbarkeit	Farbwiedergabeindex (CRI)	Systemleistung (W)	Leuchtenlichtstrom (lm)	Systemeffizienz (lm/W)	Spannung (V)
Beacon WALLWASH - 3.000K (Ra 93)								
2059065	Beacon Wallwash LED LS3 48W 3823lm 930 schwarz	3.000	nicht dimmbar	Ra 93	48	3.823	80	220-240
2059066	Beacon Wallwash LED LS3 48W 3823lm 930 weiß	3.000	nicht dimmbar	Ra 93	48	3.823	80	220-240
2059067	Beacon Wallwash LED LS3 48W 3823lm 930 IDim schwarz	3.000	on-board dimmbar	Ra 93	48	3.823	80	220-240
2059068	Beacon Wallwash LED LS3 48W 3823lm 930 IDim weiß	3.000	on-board dimmbar	Ra 93	48	3.823	80	220-240
2059073	Beacon Wallwash LED LS3 48W 3823lm 930 DALI schwarz	3.000	DALI dimmbar	Ra 93	48	3.823	80	220-240
2059074	Beacon Wallwash LED LS3 48W 3823lm 930 DALI weiß	3.000	DALI dimmbar	Ra 93	48	3.823	80	220-240

Beacon WALLWASH - 4.000K (Ra 93)								
2059080	Beacon Wallwash LED LS3 48W 4089lm 940 schwarz	4.000	nicht dimmbar	Ra 93	48	4.089	85	220-240
2059081	Beacon Wallwash LED LS3 48W 4089lm 940 weiß	4.000	nicht dimmbar	Ra 93	48	4.089	85	220-240
2059087	Beacon Wallwash LED LS3 48W 4089lm 940 IDim schwarz	4.000	on-board dimmbar	Ra 93	48	4.089	85	220-240
2059088	Beacon Wallwash LED LS3 48W 4089lm 940 IDim weiß	4.000	on-board dimmbar	Ra 93	48	4.089	85	220-240
2059094	Beacon Wallwash LED LS3 48W 4089lm 940 DALI schwarz	4.000	DALI dimmbar	Ra 93	48	4.089	85	220-240
2059095	Beacon Wallwash LED LS3 48W 4089lm 940 DALI weiß	4.000	DALI dimmbar	Ra 93	48	4.089	85	220-240

Beacon WALLWASH - 3.000K (Ra 85) - HIGH OUTPUT								
2059101	Beacon Wallwash LED LS3 48W 4625lm 830 schwarz	3.000	nicht dimmbar	Ra 85	48	4.625	96	220-240
2059102	Beacon Wallwash LED LS3 48W 4625lm 830 weiß	3.000	nicht dimmbar	Ra 85	48	4.625	96	220-240

Beacon WALLWASH - 4.000K (Ra 85) - HIGH OUTPUT								
2059108	Beacon Wallwash LED LS3 48W 4916lm 840 schwarz	4.000	nicht dimmbar	Ra 85	48	4.916	102	220-240
2059109	Beacon Wallwash LED LS3 48W 4916lm 840 weiß	4.000	nicht dimmbar	Ra 85	48	4.916	102	220-240

Abmessungen (mm)

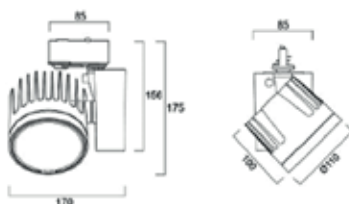



ASCENT 100 LED

BEWÄHRTES NEU GESTALTET

Ascent 100 LED ist ein effizientes, direktes LED-Downlight. Es dient als Nachrüstlösung für die original 100-TE CFL-Leuchte. Das meistverkaufte Downlight von Concord, mit Millionen installierten Leuchten weltweit.

Die Ascent 100 LED ist für kleine Deckenausschnitte von 137mm bzw. 178mm konzipiert, ersetzt einzelne CFL-Ausgänge und halbiert dabei den Stromverbrauch. Die Ascent 100 LED ist die perfekte Beleuchtungslösung für Flure, Bereiche mit großem Publikumsverkehr oder Erholungsbereiche.

Ascent 100 Architectural 120 LED

MERKMALE

- 1:1 LED-Nachrüstlösung für die original 100-TE Arch (120) CFL-Leuchte
- Verbesserte Lichtverteilung als ursprüngliche 100-TE CFL-Leuchte
- Energiesparend: 50% im Vergleich zu CFL
- Hohe Effizienz: bis zu 104lm/W
- Deckenausschnitt: 137mm
- Zubehör aus Glas - auch von der 100-TE Arch (120) CFL-Leuchte - verfügbar
- Versionen HE, HO und VHO entsprechen einer einzelnen 1 x 13W, 1 x 18W bzw. 1 x 26W CFL-Lampe
- Zusätzliche VVHO-Versionen, die ungefähr eine Leistung von 2 x 26W CFL-Lampen erbringen

* INKLUSIVE LICHTQUELLE



2059045



2059045 Installiert

Artikelnummer	Beschreibung	Reflektor Oberfläche	Deckenring Durchmesser (mm)	Deckenausschnitt (mm)	Farbtemperatur (K)	Systemleistung (W)	Leuchtenlichtstrom (lm)	Netzspannung (V)	Stromstärke (mA)	Lebensdauer (h)
Ascent 100 Arch (120) - Hohe Effizienz (entspricht 100-TE 1 x 13W CFL-Lampe)										
2059045	Ascent 100 Arch. 120 LED 6W 830	Arch/Bogen	Ø 150	Ø 137	3000	6	607	240	350	50,000
2059046	Ascent 100 Arch. 120 LED 6W 830 Einzelbatterie 3h	Arch/Bogen	Ø 150	Ø 137	3000	6	607	240	350	50,000
2059049	Ascent 100 Arch. 120 LED 6W 830 DALI	Arch/Bogen	Ø 150	Ø 137	3000	6	607	240	350	50,000
2059050	Ascent 100 Arch. 120 LED 6W 830 DALI Einzelbatterie 3h	Arch/Bogen	Ø 150	Ø 137	3000	6	607	240	350	50,000
2059051	Ascent 100 Arch. 120 LED 6W 830 EMPRO	Arch/Bogen	Ø 150	Ø 137	3000	6	607	240	350	50,000
2059052	Ascent 100 Arch. 120 LED 6W 840	Arch/Bogen	Ø 150	Ø 137	4000	6	621	240	350	50,000
2059053	Ascent 100 Arch. 120 LED 6W 840 Einzelbatterie 3h	Arch/Bogen	Ø 150	Ø 137	4000	6	621	240	350	50,000
2059056	Ascent 100 Arch. 120 LED 6W 840 DALI	Arch/Bogen	Ø 150	Ø 137	4000	6	621	240	350	50,000
2059057	Ascent 100 Arch. 120 LED 6W 840 DALI Einzelbatterie 3h	Arch/Bogen	Ø 150	Ø 137	4000	6	621	240	350	50,000
2059058	Ascent 100 Arch. 120 LED 6W 840 EMPRO	Arch/Bogen	Ø 150	Ø 137	4000	6	621	240	350	50,000
Ascent 100 Arch (120) - Hoher Output (entspricht 100-TE 1 x 18W CFL-Lampe)										
2059071	Ascent 100 Arch. 120 LED 9W 830	Arch/Bogen	Ø 150	Ø 137	3000	9	852	240	500	50,000
2059072	Ascent 100 Arch. 120 LED 9W 830 Einzelbatterie 3h	Arch/Bogen	Ø 150	Ø 137	3000	9	852	240	500	50,000
2059075	Ascent 100 Arch. 120 LED 9W 830 DALI	Arch/Bogen	Ø 150	Ø 137	3000	9	852	240	500	50,000
2059076	Ascent 100 Arch. 120 LED 9W 830 DALI Einzelbatterie 3h	Arch/Bogen	Ø 150	Ø 137	3000	9	852	240	500	50,000
2059077	Ascent 100 Arch. 120 LED 9W 830 EMPRO	Arch/Bogen	Ø 150	Ø 137	3000	9	852	240	500	50,000
2059078	Ascent 100 Arch. 120 LED 9W 840	Arch/Bogen	Ø 150	Ø 137	4000	9	881	240	500	50,000
2059079	Ascent 100 Arch. 120 LED 9W 840 Einzelbatterie 3h	Arch/Bogen	Ø 150	Ø 137	4000	9	881	240	500	50,000
2059082	Ascent 100 Arch. 120 LED 9W 840 DALI	Arch/Bogen	Ø 150	Ø 137	4000	9	881	240	500	50,000
2059083	Ascent 100 Arch. 120 LED 9W 840 DALI Einzelbatterie 3h	Arch/Bogen	Ø 150	Ø 137	4000	9	881	240	500	50,000
2059084	Ascent 100 Arch. 120 LED 9W 840 EMPRO	Arch/Bogen	Ø 150	Ø 137	4000	9	881	240	500	50,000
Ascent 100 Arch (120) - Sehr hoher Output (entspricht 100-TE 1 x 26W CFL-Lampe)										
2059085	Ascent 100 Arch. 120 LED 13W 830	Arch/Bogen	Ø 150	Ø 137	3000	13	1131	240	700	50,000
2059086	Ascent 100 Arch. 120 LED 13W 830 Einzelbatterie 3h	Arch/Bogen	Ø 150	Ø 137	3000	13	1131	240	700	50,000
2059089	Ascent 100 Arch. 120 LED 13W 830 DALI	Arch/Bogen	Ø 150	Ø 137	3000	13	1131	240	700	50,000
2059090	Ascent 100 Arch. 120 LED 13W 830 DALI Einzelbatterie 3h	Arch/Bogen	Ø 150	Ø 137	3000	13	1131	240	700	50,000
2059091	Ascent 100 Arch. 120 LED 13W 830 EMPRO	Arch/Bogen	Ø 150	Ø 137	3000	13	1131	240	700	50,000
2059092	Ascent 100 Arch. 120 LED 13W 840	Arch/Bogen	Ø 150	Ø 137	4000	13	1197	240	700	50,000
2059093	Ascent 100 Arch. 120 LED 13W 840 Einzelbatterie 3h	Arch/Bogen	Ø 150	Ø 137	4000	13	1197	240	700	50,000
2059096	Ascent 100 Arch. 120 LED 13W 840 DALI	Arch/Bogen	Ø 150	Ø 137	4000	13	1197	240	700	50,000
2059097	Ascent 100 Arch. 120 LED 13W 840 DALI Einzelbatterie 3h	Arch/Bogen	Ø 150	Ø 137	4000	13	1197	240	700	50,000
2059098	Ascent 100 Arch. 120 LED 13W 840 EMPRO	Arch/Bogen	Ø 150	Ø 137	4000	13	1197	240	700	50,000
Ascent 100 Arch (120) - Sehr hoher Output (entspricht ungefähr 2 x 26W CFL-Lampe)										
2059287	Ascent 100 Arch. 120 LED 22W 830	Arch/Bogen	Ø 150	Ø 137	3000	22	1734	240	1200	50,000
2059288	Ascent 100 Arch. 120 LED 22W 830 Einzelbatterie 3h	Arch/Bogen	Ø 150	Ø 137	3000	22	1734	240	1200	50,000
2059289	Ascent 100 Arch. 120 LED 22W 830 DALI	Arch/Bogen	Ø 150	Ø 137	3000	22	1734	240	1200	50,000
2059290	Ascent 100 Arch. 120 LED 22W 830 DALI Einzelbatterie 3h	Arch/Bogen	Ø 150	Ø 137	3000	22	1734	240	1200	50,000
2059291	Ascent 100 Arch. 120 LED 22W 830 EMPRO	Arch/Bogen	Ø 150	Ø 137	3000	22	1734	240	1200	50,000
2059292	Ascent 100 Arch. 120 LED 22W 840	Arch/Bogen	Ø 150	Ø 137	4000	22	1862	240	1200	50,000
2059293	Ascent 100 Arch. 120 LED 22W 840 Einzelbatterie 3h	Arch/Bogen	Ø 150	Ø 137	4000	22	1862	240	1200	50,000
2059294	Ascent 100 Arch. 120 LED 22W 840 DALI	Arch/Bogen	Ø 150	Ø 137	4000	22	1862	240	1200	50,000
2059295	Ascent 100 Arch. 120 LED 22W 840 DALI Einzelbatterie 3h	Arch/Bogen	Ø 150	Ø 137	4000	22	1862	240	1200	50,000
2059296	Ascent 100 Arch. 120 LED 22W 840 EMPRO	Arch/Bogen	Ø 150	Ø 137	4000	22	1862	240	1200	50,000



120mm Ring weiss + Glasscheibe klar IP44



120mm Ring weiss + Glasscheibe opal IP44



120mm Ring weiss + Scheibe schlagfest IP54

Artikelnummer Beschreibung

Zubehör nur passend für Ascent 100 Arch 120

2028033	120mm Ring weiss + Glasscheibe klar IP44
2028035	120mm Ring weiss + Glasscheibe opal IP44
2039012	120mm Ring weiss + Scheibe schlagfest IP54

Abmessungen (mm)

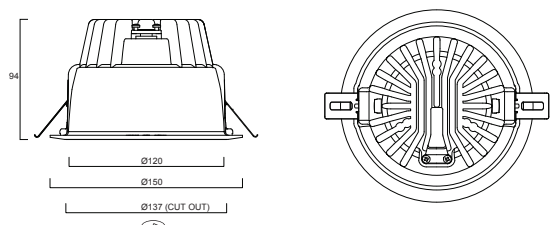

Ascent 100 Deco 120 LED

MERKMALE

- 1:1 LED-Nachrüstlösung für die original 100-TE Deco (120) CFL-Leuchte
- Verbesserte Lichtverteilung als ursprüngliche 100-TE CFL-Leuchte
- Energiesparend: 50% im Vergleich zu CFL
- Hohe Effizienz: bis zu 104lm/W
- Deckenausschnitt: 137mm
- Zubehör aus Polycarbonat - auch von der 100-TE Deco (120) CFL-Leuchte - verfügbar
- Neuer Kometa-Zubehörring erzeugt einen diffusen indirekten Lichtschein mit dekorativer Wirkung an der Decke
- Versionen HE, HO und VHO entsprechen einer einzelnen 1 x 13W, 1 x 18W bzw. 1 x 26W CFL-Lampe

* INKLUSIVE LICHTQUELLE



2059141



2059141 Installiert



2059141 + 2059235

Artikelnummer	Beschreibung	Reflektor Oberfläche	Deckenring Durchmesser (mm)	Deckenausschnitt (mm)	Farbtemperatur (K)	Systemleistung (W)	Leuchtenlichtstrom (lm)	Netzspannung (V)	Stromstärke (mA)	Lebensdauer (h)
Ascent 100 Deco (120) - Hohe Effizienz (entspricht 100-TE 1 x 13W CFL-Lampe)										
2059141	Ascent 100 Deco 120 LED 6W 830	Deco	Ø 150	Ø 137	3000	6	607	240	350	50.000
2059142	Ascent 100 Deco 120 LED 6W 830 Einzelbatterie 3h	Deco	Ø 150	Ø 137	3000	6	607	240	350	50.000
2059145	Ascent 100 Deco 120 LED 6W 830 DALI	Deco	Ø 150	Ø 137	3000	6	607	240	350	50.000
2059146	Ascent 100 Deco 120 LED 6W 830 DALI Einzelbatterie 3h	Deco	Ø 150	Ø 137	3000	6	607	240	350	50.000
2059147	Ascent 100 Deco 120 LED 6W 830 EMPRO	Deco	Ø 150	Ø 137	3000	6	607	240	350	50.000
2059148	Ascent 100 Deco 120 LED 6W 840	Deco	Ø 150	Ø 137	4000	6	621	240	350	50.000
2059149	Ascent 100 Deco 120 LED 6W 840 Einzelbatterie 3h	Deco	Ø 150	Ø 137	4000	6	621	240	350	50.000
2059152	Ascent 100 Deco 120 LED 6W 840 DALI	Deco	Ø 150	Ø 137	4000	6	621	240 <td 350	50.000	
2059153	Ascent 100 Deco 120 LED 6W 840 DALI Einzelbatterie 3h	Deco	Ø 150	Ø 137	4000	6	621	240	350	50.000
2059154	Ascent 100 Deco 120 LED 6W 840 EMPRO	Deco	Ø 150	Ø 137	4000	6	621	240	350	50.000
Ascent 100 Deco (120) - Hoher Output (entspricht 100-TE 1 x 18W CFL-Lampe)										
2059155	Ascent 100 Deco 120 LED 9W 830	Deco	Ø 150	Ø 137	3000	9	852	240	500	50.000
2059156	Ascent 100 Deco 120 LED 9W 830 Einzelbatterie 3h	Deco	Ø 150	Ø 137	3000	9	852	240	500	50.000
2059159	Ascent 100 Deco 120 LED 9W 830 DALI	Deco	Ø 150	Ø 137	3000	9	852	240	500	50.000
2059160	Ascent 100 Deco 120 LED 9W 830 DALI Einzelbatterie 3h	Deco	Ø 150	Ø 137	3000	9	852	240	500	50.000
2059161	Ascent 100 Deco 120 LED 9W 830 EMPRO	Deco	Ø 150	Ø 137	3000	9	852	240	500	50.000
2059162	Ascent 100 Deco 120 LED 9W 840	Deco	Ø 150	Ø 137	4000	9	881	240	500	50.000
2059163	Ascent 100 Deco 120 LED 9W 840 Einzelbatterie 3h	Deco	Ø 150	Ø 137	4000	9	881	240	500	50.000
2059166	Ascent 100 Deco 120 LED 9W 840 DALI	Deco	Ø 150	Ø 137	4000	9	881	240	500	50.000
2059167	Ascent 100 Deco 120 LED 9W 840 DALI Einzelbatterie 3h	Deco	Ø 150	Ø 137	4000	9	881	240	500	50.000
2059168	Ascent 100 Deco 120 LED 9W 840 EMPRO	Deco	Ø 150	Ø 137	4000	9	881	240	500	50.000
Ascent 100 Deco (120) - Sehr hoher Output (entspricht 100-TE 1 x 26W CFL-Lampe)										
2059169	Ascent 100 Deco 120 LED 13W 830	Deco	Ø 150	Ø 137	3000	13	1131	240	700	50.000
2059170	Ascent 100 Deco 120 LED 13W 830 Einzelbatterie 3h	Deco	Ø 150	Ø 137	3000	13	1131	240	700	50.000
2059173	Ascent 100 Deco 120 LED 13W 830 DALI	Deco	Ø 150	Ø 137	3000	13	1131	240	700	50.000
2059174	Ascent 100 Deco 120 LED 13W 830 DALI Einzelbatterie 3h	Deco	Ø 150	Ø 137	3000	13	1131	240	700	50.000
2059175	Ascent 100 Deco 120 LED 13W 830 EMPRO	Deco	Ø 150	Ø 137	3000	13	1131	240	700	50.000
2059176	Ascent 100 Deco 120 LED 13W 840	Deco	Ø 150	Ø 137	4000	13	1197	240	700	50.000
2059177	Ascent 100 Deco 120 LED 13W 840 Einzelbatterie 3h	Deco	Ø 150	Ø 137	4000	13	1197	240	700	50.000
2059180	Ascent 100 Deco 120 LED 13W 840 DALI	Deco	Ø 150	Ø 137	4000	13	1197	240	700	50.000
2059181	Ascent 100 Deco 120 LED 13W 840 DALI Einzelbatterie 3h	Deco	Ø 150	Ø 137	4000	13	1197	240	700	50.000
2059182	Ascent 100 Deco 120 LED 13W 840 EMPRO	Deco	Ø 150	Ø 137	4000	13	1197	240	700	50.000

Abmessungen (mm)

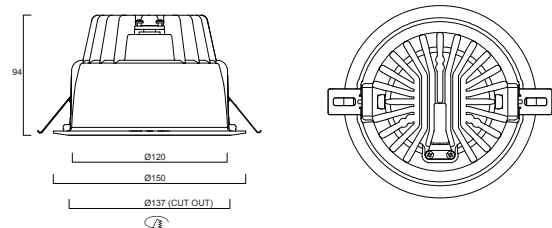

Artikelnummer	Beschreibung
Zubehör nur passed für Ascent 100 Deco 120	
2059235	Ascent 100 Kometa-Ring 120
2028047	120mm Zylinder opal
2028039	120mm Scheibe klar IP44
2028041	120mm Scheibe opal IP44
2028043	120mm Scheibe prismatisch IP4
2028045	120mm Scheibe Downlight-Wandfluter IP44



Ascent 100 Kometa-Ring 120



120mm Zylinder opal



120mm Scheibe klar IP44



120mm Scheibe opal IP44



120mm Scheibe prismatisch IP44



120mm Scheibe Downlight-Wandfluter IP44

Ascent 100 Architectural 160 LED

MERKMALE

- 1:1 LED-Nachrüstlösung für die original 100-TE Arch (160) CFL-Leuchte
- Verbesserte Lichtverteilung als ursprüngliche 100-TE CFL-Leuchte
- Energiesparend: 50% im Vergleich zu CFL
- Hohe Effizienz: bis zu 112lm/W
- Deckenausschnitt: 178mm
- Zubehör aus Glas - auch von der 100-TE Arch (160) CFL-Leuchte- verfügbar
- Versionen HE, HO und VHO entsprechen einer einzelnen 1 x 18W, 1 x 32W bzw. 1 x 42W CFL-Lampe
- Zusätzliche VVHO-Versionen, die ungefähr eine Leistung von 2 x 32W CFL-Lampen erbringen

* INKLUSIVE LICHTQUELLE



2059099



2059099 Installiert

Artikelnummer	Beschreibung	Reflektor Oberfläche	Deckenring Durchmesser (mm)	Deckenausschnitt (mm)	Farbtemperatur (K)	Systemleistung (W)	Leuchtenlichtstrom (lm)	Netzspannung (V)	Stromstärke (mA)	Lebensdauer (h)
Ascent 100 Arch (160) - Hohe Effizienz (entspricht 100-TE 1 x 18W CFL-Lampe)										
2059099	Ascent 100 Arch. 160 LED 8W 830	Arch/Bogen	Ø 189	Ø 178	3000	8	862	240	350	50.000
2059100	Ascent 100 Arch. 160 LED 8W 830 Einzelbatterie 3h	Arch/Bogen	Ø 189	Ø 178	3000	8	862	240	350	50.000
2059103	Ascent 100 Arch. 160 LED 8W 830 DALI	Arch/Bogen	Ø 189	Ø 178	3000	8	862	240	350	50.000
2059104	Ascent 100 Arch. 160 LED 8W 830 DALI Einzelbatterie 3h	Arch/Bogen	Ø 189	Ø 178	3000	8	862	240	350	50.000
2059105	Ascent 100 Arch. 160 LED 8W 830 EMPRO	Arch/Bogen	Ø 189	Ø 178	3000	8	862	240	350	50.000
2059106	Ascent 100 Arch. 160 LED 8W 840	Arch/Bogen	Ø 189	Ø 178	4000	8	898	240	350	50.000
2059107	Ascent 100 Arch. 160 LED 8W 840 Einzelbatterie 3h	Arch/Bogen	Ø 189	Ø 178	4000	8	898	240	350	50.000
2059110	Ascent 100 Arch. 160 LED 8W 840 DALI	Arch/Bogen	Ø 189	Ø 178	4000	8	898	240	350	50.000
2059111	Ascent 100 Arch. 160 LED 8W 840 DALI Einzelbatterie 3h	Arch/Bogen	Ø 189	Ø 178	4000	8	898	240	350	50.000
2059112	Ascent 100 Arch. 160 LED 8W 840 EMPRO	Arch/Bogen	Ø 189	Ø 178	4000	8	898	240	350	50.000
Ascent 100 Arch (160) - Hoher Output (entspricht 100-TE 1 x 32W CFL-Lampe)										
2059113	Ascent 100 Arch. 160 LED 17W 830	Arch/Bogen	Ø 189	Ø 178	3000	17	1666	240	700	50.000
2059114	Ascent 100 Arch. 160 LED 17W 830 Einzelbatterie 3h	Arch/Bogen	Ø 189	Ø 178	3000	17	1666	240	700	50.000
2059117	Ascent 100 Arch. 160 LED 17W 830 DALI	Arch/Bogen	Ø 189	Ø 178	3000	17	1666	240	700	50.000
2059118	Ascent 100 Arch. 160 LED 17W 830 DALI Einzelbatterie 3h	Arch/Bogen	Ø 189	Ø 178	3000	17	1666	240	700	50.000
2059119	Ascent 100 Arch. 160 LED 17W 830 EMPRO	Arch/Bogen	Ø 189	Ø 178	3000	17	1666	240	700	50.000
2059120	Ascent 100 Arch. 160 LED 17W 840	Arch/Bogen	Ø 189	Ø 178	4000	17	1733	240	700	50.000
2059121	Ascent 100 Arch. 160 LED 17W 840 Einzelbatterie 3h	Arch/Bogen	Ø 189	Ø 178	4000	17	1733	240	700	50.000
2059124	Ascent 100 Arch. 160 LED 17W 840 DALI	Arch/Bogen	Ø 189	Ø 178	4000	17	1733	240	700	50.000
2059125	Ascent 100 Arch. 160 LED 17W 840 DALI Einzelbatterie 3h	Arch/Bogen	Ø 189	Ø 178	4000	17	1733	240	700	50.000
2059126	Ascent 100 Arch. 160 LED 17W 840 EMPRO	Arch/Bogen	Ø 189	Ø 178	4000	17	1733	240	700	50.000
Ascent 100 Arch (160) - Sehr hoher Output (entspricht 100-TE 1 x 42W CFL-Lampe)										
2059127	Ascent 100 Arch. 160 LED 25W 830	Arch/Bogen	Ø 189	Ø 178	3000	25	2291	240	1000	50.000
2059128	Ascent 100 Arch. 160 LED 25W 830 Einzelbatterie 3h	Arch/Bogen	Ø 189	Ø 178	3000	25	2291	240	1000	50.000
2059131	Ascent 100 Arch. 160 LED 25W 830 DALI	Arch/Bogen	Ø 189	Ø 178	3000	25	2291	240	1000	50.000
2059132	Ascent 100 Arch. 160 LED 25W 830 DALI Einzelbatterie 3h	Arch/Bogen	Ø 189	Ø 178	3000	25	2291	240	1000	50.000
2059133	Ascent 100 Arch. 160 LED 25W 830 EMPRO	Arch/Bogen	Ø 189	Ø 178	3000	25	2291	240	1000	50.000
2059134	Ascent 100 Arch. 160 LED 25W 840	Arch/Bogen	Ø 189	Ø 178	4000	25	2393	240	1000	50.000
2059135	Ascent 100 Arch. 160 LED 25W 840 Einzelbatterie 3h	Arch/Bogen	Ø 189	Ø 178	4000	25	2393	240	1000	50.000
2059138	Ascent 100 Arch. 160 LED 25W 840 DALI	Arch/Bogen	Ø 189	Ø 178	4000	25	2393	240	1000	50.000
2059139	Ascent 100 Arch. 160 LED 25W 840 DALI Einzelbatterie 3h	Arch/Bogen	Ø 189	Ø 178	4000	25	2393	240	1000	50.000
2059140	Ascent 100 Arch. 160 LED 25W 840 EMPRO	Arch/Bogen	Ø 189	Ø 178	4000	25	2393	240	1000	50.000
Ascent 100 Arch (160) - Sehr hoher Output (entspricht ungefähr 2 x 32W CFL-Lampe)										
2059297	Ascent 100 Arch. 160 LED 35W 830	Arch/Bogen	Ø 189	Ø 178	3000	35	2997	240	1400	50.000
2059298	Ascent 100 Arch. 160 LED 35W 830 Einzelbatterie 3h	Arch/Bogen	Ø 189	Ø 178	3000	35	2997	240	1400	50.000
2059299	Ascent 100 Arch. 160 LED 35W 830 DALI	Arch/Bogen	Ø 189	Ø 178	3000	35	2997	240	1400	50.000
2059300	Ascent 100 Arch. 160 LED 35W 830 DALI Einzelbatterie 3h	Arch/Bogen	Ø 189	Ø 178	3000	35	2997	240	1400	50.000
2059301	Ascent 100 Arch. 160 LED 35W 830 EMPRO	Arch/Bogen	Ø 189	Ø 178	3000	35	2997	240	1400	50.000
2059302	Ascent 100 Arch. 160 LED 35W 840	Arch/Bogen	Ø 189	Ø 178	4000	35	3181	240	1400	50.000
2059303	Ascent 100 Arch. 160 LED 35W 840 Einzelbatterie 3h	Arch/Bogen	Ø 189	Ø 178	4000	35	3181	240	1400	50.000
2059304	Ascent 100 Arch. 160 LED 35W 840 DALI	Arch/Bogen	Ø 189	Ø 178	4000	35	3181	240	1400	50.000
2059305	Ascent 100 Arch. 160 LED 35W 840 DALI Einzelbatterie 3h	Arch/Bogen	Ø 189	Ø 178	4000	35	3181	240	1400	50.000
2059306	Ascent 100 Arch. 160 LED 35W 840 EMPRO	Arch/Bogen	Ø 189	Ø 178	4000	35	3181	240	1400	50.000



160mm Ring weiss + Glasscheibe klar IP44



160mm Ring weiss + Glasscheibe opal IP44



160mm Ring weiss + Scheibe schlagfest IP54

Artikelnummer Beschreibung

Zubehör nur passend für Ascent 100 Arch 160

2028034 160mm Ring weiss + Glasscheibe klar IP44

2028036 160mm Ring weiss + Glasscheibe opal IP44

2039013 160mm Ring weiss + Scheibe schlagfest IP54

Abmessungen (mm)

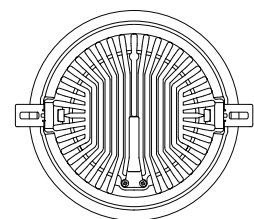
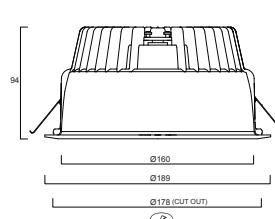

Ascent 100 Deco 160 LED

MERKMALE

- Verbesserte Lichtverteilung als ursprüngliche 100-TE CFL-Leuchte
- Energiesparend: 50% im Vergleich zu CFLB
- Hohe Effizienz: bis zu 112lm/W
- Deckenausschnitt: 178mm
- Zubehör aus Polycarbonat - auch von der 100-TE Deco (160) CFL-Leuchte - verfügbar
- Neuer Kometa-Zubehörring erzeugt einen diffusen indirekten Lichtschein mit dekorativer Wirkung an der Decke
- Versionen HE, HO und VHO entsprechen einer einzelnen 1 x 13W, 1 x 18W bzw. 1 x 26W CFL-Lampe

* INKLUSIVE LICHTQUELLE



2059183



2059183 Installiert



2059183 + 2059236

Artikelnummer	Beschreibung	Reflektor Oberfläche	Deckenring Durchmesser (mm)	Deckenausschnitt (mm)	Farbtemperatur (K)	Systemleistung (W)	Leuchtenlichtstrom (lm)	Netzspannung (V)	Stromstärke (mA)	Lebensdauer (h)
Ascent 100 Deco (160) - Hohe Effizienz (entspricht 100-TE 1 x 18W CFL-Lampe)										
2059183	Ascent 100 Deco 160 LED 8W 830	Arch/Bogen	Ø 189	Ø 178	3000	8	862	240	350	50.000
2059184	Ascent 100 Deco 160 LED 8W 830 Einzelbatterie 3h	Arch/Bogen	Ø 189	Ø 178	3000	8	862	240	350	50.000
2059187	Ascent 100 Deco 160 LED 8W 830 DALI	Arch/Bogen	Ø 189	Ø 178	3000	8	862	240	350	50.000
2059188	Ascent 100 Deco 160 LED 8W 830 DALI Einzelbatterie 3h	Arch/Bogen	Ø 189	Ø 178	3000	8	862	240	350	50.000
2059189	Ascent 100 Deco 160 LED 8W 830 EMPRO	Arch/Bogen	Ø 189	Ø 178	3000	8	862	240	350	50.000
2059190	Ascent 100 Deco 160 LED 8W 840	Arch/Bogen	Ø 189	Ø 178	4000	8	898	240	350	50.000
2059191	Ascent 100 Deco 160 LED 8W 840 Einzelbatterie 3h	Arch/Bogen	Ø 189	Ø 178	4000	8	898	240	350	50.000
2059194	Ascent 100 Deco 160 LED 8W 840 DALI	Arch/Bogen	Ø 189	Ø 178	4000	8	898	240	350	50.000
2059195	Ascent 100 Deco 160 LED 8W 840 DALI Einzelbatterie 3h	Arch/Bogen	Ø 189	Ø 178	4000	8	898	240	350	50.000
2059196	Ascent 100 Deco 160 LED 8W 840 EMPRO	Arch/Bogen	Ø 189	Ø 178	4000	8	898	240	350	50.000
Ascent 100 Deco (160) - Hoher Output (entspricht 100-TE 1 x 32W CFL-Lampe)										
2059197	Ascent 100 Deco 160 LED 17W 830	Arch/Bogen	Ø 189	Ø 178	3000	17	1666	240	700	50.000
2059198	Ascent 100 Deco 160 LED 17W 830 Einzelbatterie 3h	Arch/Bogen	Ø 189	Ø 178	3000	17	1666	240	700	50.000
2059201	Ascent 100 Deco 160 LED 17W 830 DALI	Arch/Bogen	Ø 189	Ø 178	3000	17	1666	240	700	50.000
2059202	Ascent 100 Deco 160 LED 17W 830 DALI Einzelbatterie 3h	Arch/Bogen	Ø 189	Ø 178	3000	17	1666	240	700	50.000
2059203	Ascent 100 Deco 160 LED 17W 830 EMPRO	Arch/Bogen	Ø 189	Ø 178	3000	17	1666	240	700	50.000
2059204	Ascent 100 Deco 160 LED 17W 840	Arch/Bogen	Ø 189	Ø 178	4000	17	1733	240	700	50.000
2059205	Ascent 100 Deco 160 LED 17W 840 Einzelbatterie 3h	Arch/Bogen	Ø 189	Ø 178	4000	17	1733	240	700	50.000
2059208	Ascent 100 Deco 160 LED 17W 840 DALI	Arch/Bogen	Ø 189	Ø 178	4000	17	1733	240	700	50.000
2059209	Ascent 100 Deco 160 LED 17W 840 DALI Einzelbatterie 3h	Arch/Bogen	Ø 189	Ø 178	4000	17	1733	240	700	50.000
2059210	Ascent 100 Deco 160 LED 17W 840 EMPRO	Arch/Bogen	Ø 189	Ø 178	4000	17	1733	240	700	50.000
Ascent 100 Deco (160) - Sehr hoher Output (entspricht 100-TE 1 x 42W CFL-Lampe)										
2059211	Ascent 100 Deco 160 LED 25W 830	Arch/Bogen	Ø 189	Ø 178	3000	25	2291	240	1000	50.000
2059212	Ascent 100 Deco 160 LED 25W 830 Einzelbatterie 3h	Arch/Bogen	Ø 189	Ø 178	3000	25	2291	240	1000	50.000
2059215	Ascent 100 Deco 160 LED 25W 830 DALI	Arch/Bogen	Ø 189	Ø 178	3000	25	2291	240	1000	50.000
2059216	Ascent 100 Deco 160 LED 25W 830 DALI Einzelbatterie 3h	Arch/Bogen	Ø 189	Ø 178	3000	25	2291	240	1000	50.000
2059217	Ascent 100 Deco 160 LED 25W 830 EMPRO	Arch/Bogen	Ø 189	Ø 178	3000	25	2291	240	1000	50.000
2059218	Ascent 100 Deco 160 LED 25W 840	Arch/Bogen	Ø 189	Ø 178	4000	25	2393	240	1000	50.000
2059219	Ascent 100 Deco 160 LED 25W 840 Einzelbatterie 3h	Arch/Bogen	Ø 189	Ø 178	4000	25	2393	240	1000	50.000
2059222	Ascent 100 Deco 160 LED 25W 840 DALI	Arch/Bogen	Ø 189	Ø 178	4000	25	2393	240	1000	50.000
2059223	Ascent 100 Deco 160 LED 25W 840 DALI Einzelbatterie 3h	Arch/Bogen	Ø 189	Ø 178	4000	25	2393	240	1000	50.000
2059224	Ascent 100 Deco 160 LED 25W 840 EMPRO	Arch/Bogen	Ø 189	Ø 178	4000	25	2393	240	1000	50.000

Abmessungen (mm)

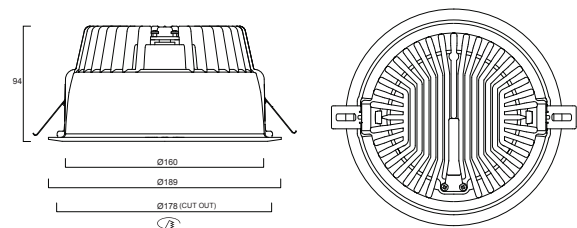

Artikelnummer	Beschreibung
Zubehör nur passend für Ascent 100 Arch 160	
2059236	Ascent 100 Kometa-Ring 160
2028048	160mm Zylinder opal
2028040	160mm Scheibe klar IP44
2028042	160mm Scheibe opal IP44
2028044	160mm Scheibe prismatisch IP44
2028046	160mm Scheibe Downlight-Wandfluter IP44



Ascent 100 Kometa-Ring 16



160mm Zylinder opal



160mm Scheibe klar IP44



160mm Scheibe opal IP44



160mm Scheibe prismatisch IP44



160mm Scheibe Downlight-Wandfluter IP44

Ascent 100 LED



2059045



2059141



2059141 + 2059235



2059099



2059183



2059183 + 2059236

Lichttechnische Daten

Polar

Ascent 100 Arch (120)



Kegeldiagramm

Ascent 100 Arch HE (120)



Ascent 100 Arch HO (120)



Ascent 100 Arch VHO (120)



Ascent 100 Arch VVHO (120)

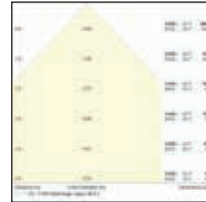

Ascent 100 HE (160)



Ascent 100 Arch HE (160)



Ascent 100 Arch HO (160)



Ascent 100 Arch VHO (160)



Ascent 100 Arch VVHO (160)

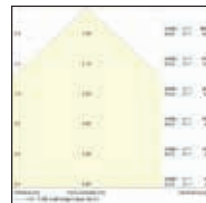

Ascent 100 Deco (120)



Ascent 100 Deco HE (120)



Ascent 100 Deco HO (120)

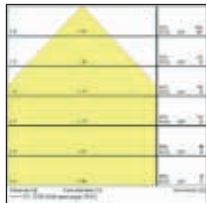

Ascent 100 Deco VHO (120)



Ascent 100 Deco (160)

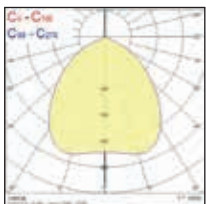

Ascent 100 Deco HE (160)



Ascent 100 Deco HO (160)



Ascent 100 Deco VHO (160)





Syl-Lighter LED 2

LED-Downlights IP44 mit hoher Lichtleistung



Syl-Lighter LED 2 von Lumiance ist der verbesserte Nachfolger der erfolgreichen LED-Downlight-Serie Syl-Lighter LED, perfekt als Ersatz für Beleuchtungs-Lösungen mit TC-Lampen geeignet. Die Serie ist hervorragend in Fluren, Bereichen mit hoher öffentlicher Nutzung und Empfangsbereichen einsetzbar, durch Schutzart IP44 auch in WCs und Feuchträumen.

Syl-Lighter LED 2 liefert eine verbesserte Gesamtleistung; Die Serie bietet nun höhere Leistungen von bis zu 2.289 Lumen (Durchmesser 240, 4.000K) und erreicht eine höhere Systemeffizienz von bis zu

99lm/W (Durchmesser 195, 4.000K). Das Sortiment umfasst nun auch eine Lösung für Deckenausschnitte von 225mm.

Dank LED-Technologie erfordert **Syl-Lighter LED 2** einen geringeren Wartungsaufwand und bietet 50% mehr Energieeffizienz als ein TC-Downlight und hat eine Lebensdauer von 50.000 Stunden L70. Mit der neuen Loop-in/Loop-out Klemme für Durchgangsverdrahtung, optionaler Fangseilbefestigung und einer Einbautiefe von weniger als 65mm stellt **Syl-Lighter LED 2** eine montagefreundliche Installationslösung dar.

Syl-Lighter LED 2 LED-Downlights IP44 mit hoher Lichtleistung

MERKMALE:

- Syl-Lighter LED 2 ist in 4 verschiedenen Größen mit rundem Gehäuse erhältlich: 165mm, 195mm, 220mm und 240mm
- Syl-Lighter LED 2 165 12W liefert einen Leuchtenlichtstrom von 1.134 Lumen (4.000K) - perfekt als Ersatz für TC 1x26W
- Syl-Lighter LED 2 195 15W liefert einen Leuchtenlichtstrom von 1.480 Lumen (4.000K) - perfekt als Ersatz für TC 1x32W/ 2x18W
- Syl-Lighter LED 2 220 21W liefert einen Leuchtenlichtstrom von 1.989 Lumen (4.000K) - perfekt als Ersatz für TC 1x42W
- Syl-Lighter LED 2 240 25W liefert einen Leuchtenlichtstrom von 2.289 Lumen (4.000K) - perfekt als Ersatz für TC 2x26W
- Hohe Systemeffizienz: bis zu 99lm/W (Syl-Lighter LED 2 195 4.000K)
- Schutzart IP44 ermöglicht die Installation in entsprechenden Nasszonen
- Farbtemperatur 3.000K (warmweiß) oder 4.000K (neutralweiß)
- Geringe Einbautiefe von <65mm
- Kann bestehende große TC-Downlights mit einem Decken-Ausschnitt von 225mm ersetzen (Syl-Lighter LED 2 240)
- Energieeffizientes elektronisches Vorschaltgerät, nicht dimmbar, dimmbar 1-10V oder dimmbar DALI
- Der Diffusor aus Polycarbonat mit Stossfestigkeit IK07 erzeugt eine breitere Lichtverteilung als bei einem Downlight mit Reflektor, dadurch sind größere Abstände zwischen den Leuchten möglich
- Einzelbatterie 3h erhältlich (muss zusätzlich zur Leuchte bestellt werden)
- Ideal für Anwendungen wie Flure, Bereiche mit hoher öffentlicher Nutzung, Empfangsbereiche, WCs und andere Nebenräume
- Schnelle und einfache Installation
- Rote Loop-in/Loop-out-Klemme für Durchgangsverdrahtung
- Weißer Deckenring (RAL 9003 Signalweiss)
- Energieeffizienzklasse: A++, A+, A
- Lange Lebensdauer: 50.000h L70 (30.000h L80, 15.000h L90)

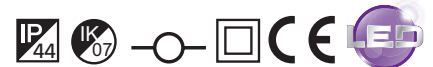

Syl-Lighter LED 2 LED-Downlights IP44 mit hoher Lichtleistung

Artikelnummer	Beschreibung	Deckenausschnitt (mm)	Gehäusegröße (mm)	Ausstrahlungswinkel (°)	Farbtemperatur (K)	Netzspannung (V)	Stromstärke (mA)	Systemleistung (W)	Leuchtenlichtstrom (lm)	Systemeffizienz (lm/W)
Syl-Lighter LED 2 - Rund - 165mm										
nicht dimmbar										
3031800	Syl-Lighter 2 165 rund LED 12W 830	Ø 145	Ø 165	74	3.000	220-240	300	12	1.047	87
3031801	Syl-Lighter 2 165 rund LED 12W 840	Ø 145	Ø 165	74	4.000	220-240	300	12	1.134	95
dimmbar 1-10V										
3031830	Syl-Lighter 2 165 rund LED 12W 830 1-10V	Ø 145	Ø 165	74	3.000	220-240	300	12	1.047	87
3031831	Syl-Lighter 2 165 rund LED 12W 840 1-10V	Ø 145	Ø 165	74	4.000	220-240	300	12	1.134	95
dimmbar DALI										
3031806	Syl-Lighter 2 165 rund LED 12W 830 DALI	Ø 145	Ø 165	74	3.000	220-240	300	12	1.047	87
3031807	Syl-Lighter 2 165 rund LED 12W 840 DALI	Ø 145	Ø 165	74	4.000	220-240	300	12	1.134	95

Syl-Lighter LED 2 - Rund - 195mm										
nicht dimmbar										
3031808	Syl-Lighter 2 195 rund LED 15W 830	Ø 175	Ø 195	74	3.000	220-240	300	15	1.367	91
3031809	Syl-Lighter 2 195 rund LED 15W 840	Ø 175	Ø 195	74	4.000	220-240	300	15	1.480	99
dimmbar 1-10V										
3031810	Syl-Lighter 2 195 rund LED 15W 830 1-10V	Ø 175	Ø 195	74	3.000	220-240	300	15	1.367	91
3031811	Syl-Lighter 2 195 rund LED 15W 840 1-10V	Ø 175	Ø 195	74	4.000	220-240	300	15	1.480	99
dimmbar DALI										
3031812	Syl-Lighter 2 195 rund LED 15W 830 DALI	Ø 175	Ø 195	74	3.000	220-240	300	15	1.367	91
3031813	Syl-Lighter 2 195 rund LED 15W 830 DALI	Ø 175	Ø 195	74	4.000	220-240	300	15	1.480	99

Syl-Lighter LED 2 - Rund - 220mm										
nicht dimmbar										
3031816	Syl-Lighter 2 220 rund LED 21W 830	Ø 205	Ø 220	74	3.000	220-240	450	21	1.785	85
3031817	Syl-Lighter 2 220 rund LED 21W 840	Ø 205	Ø 220	74	4.000	220-240	450	21	1.989	95
dimmbar 1-10V										
3031818	Syl-Lighter 2 220 rund LED 21W 830 1-10V	Ø 205	Ø 220	74	3.000	220-240	450	21	1.785	85
3031819	Syl-Lighter 2 220 rund LED 21W 840 1-10V	Ø 205	Ø 220	74	4.000	220-240	450	21	1.989	95
dimmbar DALI										
3031820	Syl-Lighter 2 220 rund LED 21W 830 DALI	Ø 205	Ø 220	74	3.000	220-240	450	21	1.785	85
3031821	Syl-Lighter 2 220 rund LED 21W 840 DALI	Ø 205	Ø 220	74	4.000	220-240	450	21	1.989	95

Syl-Lighter LED 2 - Rund - 240mm										
nicht dimmbar										
3031824	Syl-Lighter 2 240 rund LED 25W 830	Ø 225	Ø 240	74	3.000	220-240	450	25	2.071	83
3031825	Syl-Lighter 2 240 rund LED 25W 840	Ø 225	Ø 240	74	4.000	220-240	450	25	2.289	92
dimmbar 1-10V										
3031826	Syl-Lighter 2 240 rund LED 25W 830 1-10V	Ø 225	Ø 240	74	3.000	220-240	450	25	2.071	83
3031827	Syl-Lighter 2 240 rund LED 25W 840 1-10V	Ø 225	Ø 240	74	4.000	220-240	450	25	2.289	92
dimmbar DALI										
3031828	Syl-Lighter 2 240 rund LED 25W 830 DALI	Ø 225	Ø 240	74	3.000	220-240	450	25	2.071	83
3031829	Syl-Lighter 2 240 rund LED 25W 840 DALI	Ø 225	Ø 240	74	4.000	220-240	450	25	2.289	92

Artikelnummer	Beschreibung	Betrieb	Größe (mm)	Schutzart	Hinweise
Syl-Lighter LED 2 - Zubehör					
3031832	Einzelbatterie 3h für Syl-Lighter LED 2 165 - 240	Bereitschafts-Schaltung	350 x 100 x 50	IP20	Bestellen Sie diese zusätzlich zur Standard-Leuchte und schließen Sie sie über Steckklemmen an (beinhaltet Konverter, Batterie, Testschalter und separate grüne LED-Anzeigelampe)

Syl-Lighter LED 2 LED-Downlights IP44 mit hoher Lichtleistung

Lichttechnische Daten

Syl-Lighter LED 2 - Rund - 165mm

Syl-Lighter LED 2 - Rund - 165mm - 3.000K
Syl-Lighter LED 2 - Rund - 165mm - 4.000K

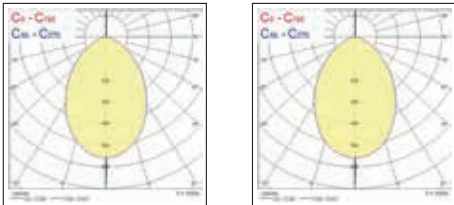

Syl-Lighter LED 2 - Rund - 195mm

Syl-Lighter LED 2 - Rund - 195mm - 3.000K
Syl-Lighter LED 2 - Rund - 195mm - 4.000K

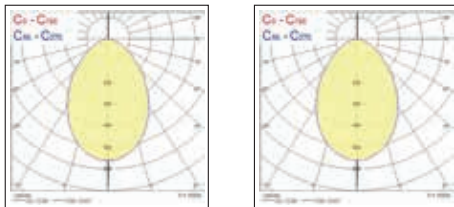

Syl-Lighter LED 2 - Rund - 220mm

Syl-Lighter LED 2 - Rund - 220mm - 3.000K
Syl-Lighter LED 2 - Rund - 220mm - 4.000K

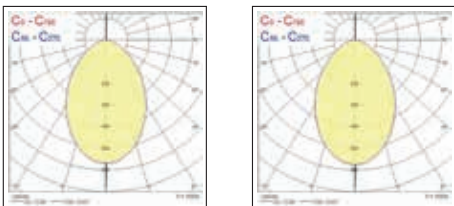

Syl-Lighter LED 2 - Rund - 240mm

Syl-Lighter LED 2 - Rund - 240mm - 3.000K
Syl-Lighter LED 2 - Rund - 240mm - 4.000K

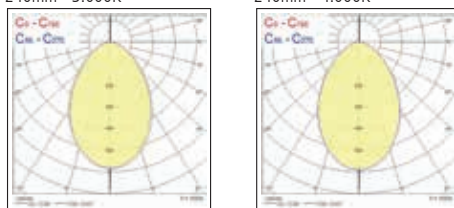

Syl-Lighter LED 2 - Einzelbatterie

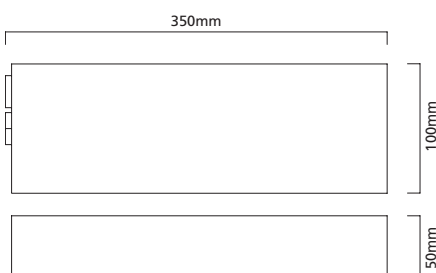

Abmessungen

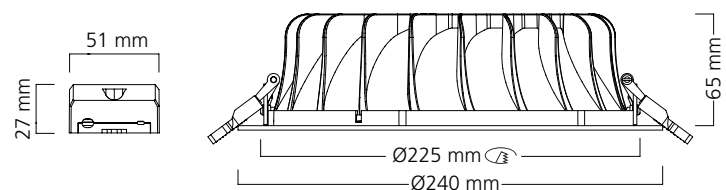
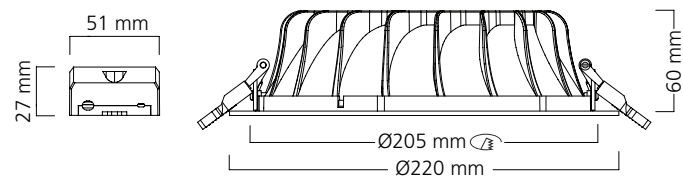
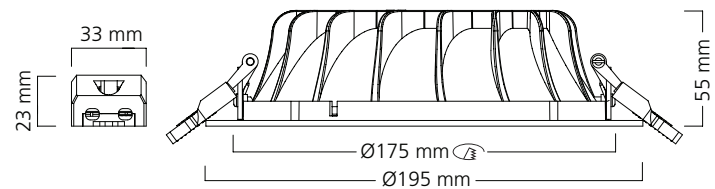
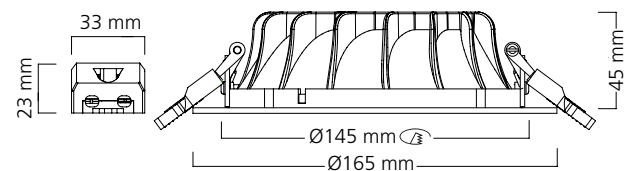

Loop-In/Loop-Out Klemme für Durchgangsverdrahtung

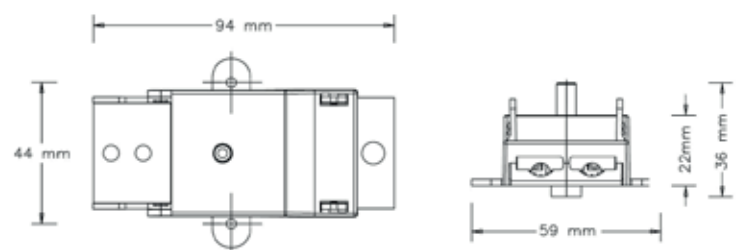



INSAVER LED II

Installation in Lichtgeschwindigkeit



Insaver LED II zeichnet sich durch eine schnelle Installation und eine hohe Lichtleistung aus. Die neuen Leuchten besitzen einen blütenblattähnlich untergliederten Reflektor, der für eine optimale Lichtverteilung sorgt. Es wird eine Systemeffizienz von bis zu 114lm/W erreicht.

Der neuartige Kühlkörper von **Insaver LED II** ist aus hochwertigen Grafit-Verbundmaterialien gefertigt und reduziert dadurch das Gewicht der Leuchte auf die

Hälfte eines bauglichen Downlights aus Aluminium.

Insaver LED II kann durch die werkzeuglose Anbringung des entsprechenden Zubehörs, in eine $UGR \leq 19$ Variante umfunktioniert werden. Entsprechend eignet sich **Insaver LED II** neben dem Einsatz im Hotel- und Gaststättengewerbe sowie für den Shop-Bereich auch für den Einsatz in Büros.

INSAVER LED II Installation in Lichtgeschwindigkeit

MERKMALE

- Insaver LED II ist ein leistungsstarkes LED-Downlight in komplett neuem Design
- Sowohl als Einbau als auch Anbau-Version erhältlich
- Hohe Systemeffizienz: bis zu 114lm/W mit
- Schnelle und einfache Installation aufgrund des innovativen LumiClip Systems; Installationsvideo: <https://youtu.be/z9E5nBXQm68>
- Zubehör für URG ≤19 erhältlich
- Energieeffizienzklasse: A++, A+, A
- Die LED-Technologie bietet eine energieeffiziente Lösung mit reduzierten Wartungskosten
- Lange Lebensdauer: 50.000 Stunden L70

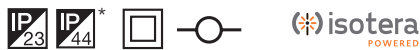

* mit Zubehör



Deckeneinbau



LumiClip & Kühlkörper aus Grafit Verbundmaterial (AGC)

Art.-Nr.	Bezeichnung	Decken-ausschnitt (mm)	Durchmesser Deckenring (mm)	Farb-temperatur (K)	Lichtfarbe	Treiber	Notlicht	Spannung (V)	Strom-stärke (mA)	System-leistung (W)	Leuchten-lichtstrom (lm)	Effizienz (lm/W)
Insaver LED II 150mm 17W - Einbau												
3098100	Insaver 150 LED II 17W 1650lm 830	150 Ø	169 Ø	3.000	Warmweiß	Elektronisch	-	220 - 240	700	17	1.650	97
3098188	Insaver 150 LED II 17W 1650lm 830 Wieland	150 Ø	169 Ø	3.000	Warmweiß	Elektronisch	-	220 - 240	700	17	1.650	97
3098101	Insaver 150 LED II 17W 1940lm 840	150 Ø	169 Ø	4.000	Neutralweiß	Elektronisch	-	220 - 240	700	17	1.940	114
3098102	Insaver 150 LED II 17W 1650lm 830 1-10V	150 Ø	169 Ø	3.000	Warmweiß	1-10V dimmbar	-	220 - 240	700	17	1.650	97
3098103	Insaver 150 LED II 17W 1940lm 840 1-10V	150 Ø	169 Ø	4.000	Neutralweiß	1-10V dimmbar	-	220 - 240	700	17	1.940	114
3098104	Insaver 150 LED II 17W 1650lm 830 DALI	150 Ø	169 Ø	3.000	Warmweiß	DALI dimmbar	-	220 - 240	700	17	1.650	97
3098105	Insaver 150 LED II 17W 1940lm 840 DALI	150 Ø	169 Ø	4.000	Neutralweiß	DALI dimmbar	-	220 - 240	700	17	1.940	114
3098106	Insaver 150 LED II 17W 1650lm 830 Isotera	150 Ø	169 Ø	3.000	Warmweiß	Isotera	-	220 - 240	700	17	1.650	97
3098107	Insaver 150 LED II 17W 1940lm 840 Isotera	150 Ø	169 Ø	4.000	Neutralweiß	Isotera	-	220 - 240	700	17	1.940	114
3098108	Insaver 150 LED II 17W 1650lm 830 Einzelbatterie 3h	150 Ø	169 Ø	3.000	Warmweiß	Elektronisch	3 Stunden	220 - 240	700	17	1.650	97
3098109	Insaver 150 LED II 17W 1940lm 840 Einzelbatterie 3h	150 Ø	169 Ø	4.000	Neutralweiß	Elektronisch	3 Stunden	220 - 240	700	17	1.940	114
3098110	Insaver 150 LED II 17W 1650lm 830 1-10V Einzelbatterie 3h	150 Ø	169 Ø	3.000	Warmweiß	1-10V dimmbar	3 Stunden	220 - 240	700	17	1.650	97
3098111	Insaver 150 LED II 17W 1940lm 840 1-10V Einzelbatterie 3h	150 Ø	169 Ø	4.000	Neutralweiß	1-10V dimmbar	3 Stunden	220 - 240	700	17	1.940	114
3098112	Insaver 150 LED II 17W 1650lm 830 DALI Einzelbatterie 3h	150 Ø	169 Ø	3.000	Warmweiß	DALI dimmbar	3 Stunden	220 - 240	700	17	1.650	97
3098113	Insaver 150 LED II 17W 1940lm 840 DALI Einzelbatterie 3h	150 Ø	169 Ø	4.000	Neutralweiß	DALI dimmbar	3 Stunden	220 - 240	700	17	1.940	114
Insaver LED II 150mm 22W - Einbau												
3098114	Insaver 150 LED II 22W 2088lm 830	150 Ø	169 Ø	3.000	Warmweiß	Elektronisch	-	220 - 240	900	22	2.088	95
3098189	Insaver 150 LED II 22W 2088lm 830 Wieland	150 Ø	169 Ø	3.000	Warmweiß	Elektronisch	-	220 - 240	900	22	2.088	95
3098115	Insaver 150 LED II 22W 2400lm 840	150 Ø	169 Ø	4.000	Neutralweiß	Elektronisch	-	220 - 240	900	22	2.400	109
3098116	Insaver 150 LED II 22W 2088lm 830 1-10V	150 Ø	169 Ø	3.000	Warmweiß	1-10V dimmbar	-	220 - 240	900	22	2.088	95
3098117	Insaver 150 LED II 22W 2400lm 840 1-10V	150 Ø	169 Ø	4.000	Neutralweiß	1-10V dimmbar	-	220 - 240	900	22	2.400	109
3098118	Insaver 150 LED II 22W 2088lm 830 DALI	150 Ø	169 Ø	3.000	Warmweiß	DALI dimmbar	-	220 - 240	900	22	2.088	95
3098119	Insaver 150 LED II 22W 2400lm 840 DALI	150 Ø	169 Ø	4.000	Neutralweiß	DALI dimmbar	-	220 - 240	900	22	2.400	109
3098122	Insaver 150 LED II 22W 2088lm 830 Einzelbatterie 3h	150 Ø	169 Ø	3.000	Warmweiß	Elektronisch	3 Stunden	220 - 240	900	22	2.088	95
3098123	Insaver 150 LED II 22W 2400lm 840 Einzelbatterie 3h	150 Ø	169 Ø	4.000	Neutralweiß	Elektronisch	3 Stunden	220 - 240	900	22	2.400	109
3098124	Insaver 150 LED II 22W 2088lm 830 1-10V Einzelbatterie 3h	150 Ø	169 Ø	3.000	Warmweiß	1-10V dimmbar	3 Stunden	220 - 240	900	22	2.088	95
3098125	Insaver 150 LED II 22W 2400lm 840 1-10V Einzelbatterie 3h	150 Ø	169 Ø	4.000	Neutralweiß	1-10V dimmbar	3 Stunden	220 - 240	900	22	2.400	109
3098126	Insaver 150 LED II 22W 2088lm 830 DALI Einzelbatterie 3h	150 Ø	169 Ø	3.000	Warmweiß	DALI dimmbar	3 Stunden	220 - 240	900	22	2.088	95
3098127	Insaver 150 LED II 22W 2400lm 840 DALI Einzelbatterie 3h	150 Ø	169 Ø	4.000	Neutralweiß	DALI dimmbar	3 Stunden	220 - 240	900	22	2.400	109
Insaver LED II 150mm - Zubehör												
3098128	Insaver 150 LED II URG ≤19 Reflektor											
3098129	Insaver 150 LED II Tulpenring											
3098150	Insaver 150 LED II IP44 Abdeckung											

Lichttechnische Daten

Insaver LED II

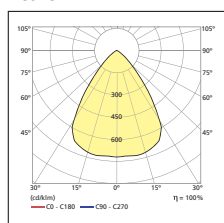

Abmessungen (mm)

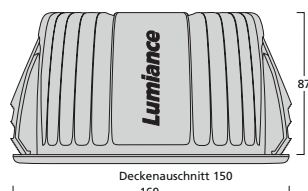

UGR ≤ 19 Reflektor magnetisch



IP44 Abdeckung Twist & Lock



Tulpenring magnetisch



INSAVER LED II Installation in Lichtgeschwindigkeit

MERKMALE

- Insaver LED II ist ein leistungsstarkes LED-Downlight in komplett neuem Design
- Sowohl als Einbau als auch Anbau-Version erhältlich
- Hohe Systemeffizienz: bis zu 114lm/W
- Schnelle und einfache Installation aufgrund des innovativen LumiClip Systems; Installationsvideo: <https://youtu.be/z9ESnBXQm68>
- Zubehör für UGR ≤19 erhältlich
- Energieeffizienzklasse: A++, A+, A
- Die LED-Technologie bietet eine energieeffiziente Lösung mit reduzierten Wartungskosten
- Lange Lebensdauer: 50.000 Stunden L70



* mit Zubehör



Deckenanbau



Zubehör: segmentierter Reflektor für UGR ≤19

Art.-Nr.	Bezeichnung	Decken- aus- schnitt (mm)	Durchmess- er Deckenring (mm)	Farb- tem- peratur (K)	Lichtfarbe	Treiber	Notlicht	Spannung (V)	Strom- stärke (mA)	System leistung (W)	Leuchten- lichtstrom (lm)	Effizienz (lm/W)
Insaver LED II 150mm 17W - Anbau												
3098168	Insaver 150 LED II Anbau 17W 1650lm 830	-	188 Ø	3.000	Warmweiß	Elektronisch	-	220 - 240	700	17	1.650	97
3098169	Insaver 150 LED II Anbau 17W 1940lm 840	-	188 Ø	4.000	Neutralweiß	Elektronisch	-	220 - 240	700	17	1.940	114
3098170	Insaver 150 LED II Anbau 17W 1650lm 830 1-10V	-	188 Ø	3.000	Warmweiß	1-10V dimmbar	-	220 - 240	700	17	1.650	97
3098171	Insaver 150 LED II Anbau 17W 1940lm 840 1-10V	-	188 Ø	4.000	Neutralweiß	1-10V dimmbar	-	220 - 240	700	17	1.940	114
3098172	Insaver 150 LED II Anbau 17W 1650lm 830 Dali	-	188 Ø	3.000	Warmweiß	DALI dimmbar	-	220 - 240	700	17	1.650	97
3098173	Insaver 150 LED II Anbau 17W 1940lm 840 Dali	-	188 Ø	4.000	Neutralweiß	DALI dimmbar	-	220 - 240	700	17	1.940	114
Insaver LED II 150mm 22W - Anbau												
3098174	Insaver 150 LED II Anbau 22W 2088lm 830	-	-	3.000	Warmweiß	Elektronisch	-	220 - 240	900	22	2.088	95
3098175	Insaver 150 LED II Anbau 22W 2400lm 840	-	-	4.000	Neutralweiß	Elektronisch	-	220 - 240	900	22	2.400	109
3098176	Insaver 150 LED II Anbau 22W 2088lm 830 1-10V	-	-	3.000	Warmweiß	1-10V dimmbar	-	220 - 240	900	22	2.088	95
3098177	Insaver 150 LED II Anbau 22W 2400lm 840 1-10V	-	-	4.000	Neutralweiß	1-10V dimmbar	-	220 - 240	900	22	2.400	109
3098178	Insaver 150 LED II Anbau 22W 2088lm 830 Dali	-	-	3.000	Warmweiß	DALI dimmbar	-	220 - 240	900	22	2.088	95
3098179	Insaver 150 LED II Anbau 22W 2400lm 840 Dali	-	-	4.000	Neutralweiß	DALI dimmbar	-	220 - 240	900	22	2.400	109

Insaver LED II 150mm - Zubehör	
3098128	Insaver 150 LED II UGR ≤19 Reflektor
3098129	Insaver 150 LED II Tupfenring
3098150	Insaver 150 LED II IP44 Abdeckung
3098180	Insaver 150 LED II Anbau Einzelbatterie Modul 3h

Lichttechnische Daten

Insaver LED II

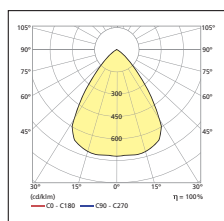

Abmessungen (mm)

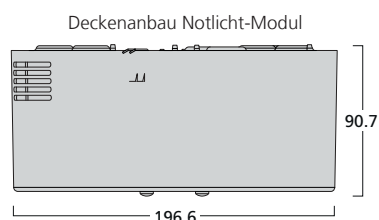
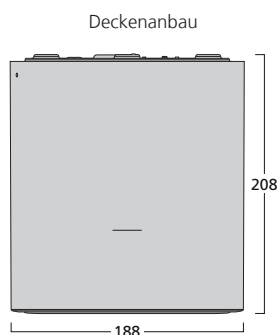

UGR ≤ 19 Reflektor
magnetisch



IP44 Abdeckung
Twist & Lock



Tupfenring
magnetisch



INSAVER LED II Installation in Lichtgeschwindigkeit

Produktdesign

Insaver LED II ist in Bezug auf Lichtleistung, Installation, Wartung und Lichtdesign komplett auf Effizienz ausgerichtet. Design und Funktionalität greifen optimal ineinander. Das Wärmemanagement des Kühlkörpers aus hochwertigen Grafit-Verbundmaterialien sowie die Anordnung der LEDs ermöglichen eine verbesserte Luftzirkulation und Wärmeabfuhr: Die Leuchte ist zuverlässig und leistungsfähig. Insaver LED II steht für die optimale Nutzung des Lichtes.



Aufbau Insaver LED II

LED

Leistungsstark; innerhalb von 3MacAdam-Ellipsen

LumiClip

Neues und innovatives Schnellinstallationssystem; hält sicher in Decken bis zu 35mm Dicke

Segmentierter Reflektor

Zur Verbesserung von Effizienz und Effektivität

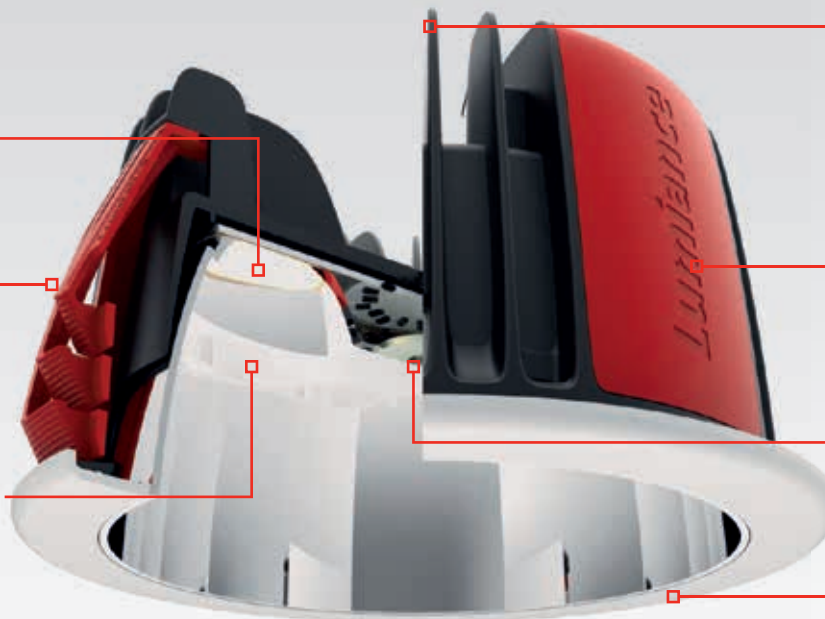

Kühlkörper aus Grafit Verbundmaterialien (AGC)

50% geringeres Gewicht als Aluminium ermöglicht es die Oberfläche des Kühlkörpers zu vergrößern und damit für eine bessere Wärmeableitung zu sorgen

Lumiance Durchgangsverdrahtung

Loop-in/Loop-out-Klemme für Durchgangsverdrahtung

Magnetischer Kontaktpunkt

Werkzeugfreie, magnetische Befestigung von Zubehör - innovativ und sicher

Twist & Lock Ring

Einfach zu installieren und trotzdem sicher - somit die erste Wahl der Installateure

Lichtstrom 1.650 - 2.400lm - Systemeffizienz bis zu 114lm/W

UGR ≤19 durch separates Zubehör - Loop in / Loop out



OCULLO LED

Brilliantes Licht ohne Kompromisse



Oculo LED eignet sich hervorragend für Beleuchtung von Displays oder des gesamten Verkaufsbereiches. Je nach Bedarf bietet **Oculo LED** verschiedene Lumenpakete, um den vorhandenen Raum effektiv zu beleuchten.

Der Farbwiedergabeindex von Ra90 lässt die Farben in ihrem natürlichen Ton erstrahlen. Der innovative Glitzering verstärkt die brillante Lichtqualität von **Oculo LED**. Damit wird der glitzernde Schein einer herkömmlichen Hochdruckentladungslampe nachgeahmt.

Oculo LED gibt es in Mono- (rund und eckig), Duo- oder Trio-Versionen und ist dabei sowohl der Lichtfarbe warmweiß (3.000K) als auch neutralweiß (4.000K) erhältlich.

Der Ausstrahlungswinkel kann - von 15° bis 60° - durch das angebotene Zubehör angepasst werden. Zudem sind die Köpfe des **Oculo LED** in alle Richtungen schwenkbar. So gewährleistet **Oculo LED** eine ideale Beleuchtung und vollste Flexibilität.

OCULLO LED Brilliantes Licht ohne Kompromisse

Oculo LED Mono

MERKMALE:

- Ideal für Display-Beleuchtung auf Grund des hohen Lichtstromes und des CRI Ra90
- Ersatz für 35W CMI Lampen
- Glitzerring für gleichen glitzernden Effekt wie CMI Lampe
- Hohe Effizienz: bis zu 91lm/W
- Erhältlich in warmweiß (3000K) und neutralweiß (4000K)
- Elektrischer LED-Treiber enthalten
- Hohe Lebensdauer: 50.000 Stunden
- Energieeffizienzklasse: A++, A+, A
- Die LED-Technologie bietet energieeffiziente Lösungen und geringe Wartungskosten

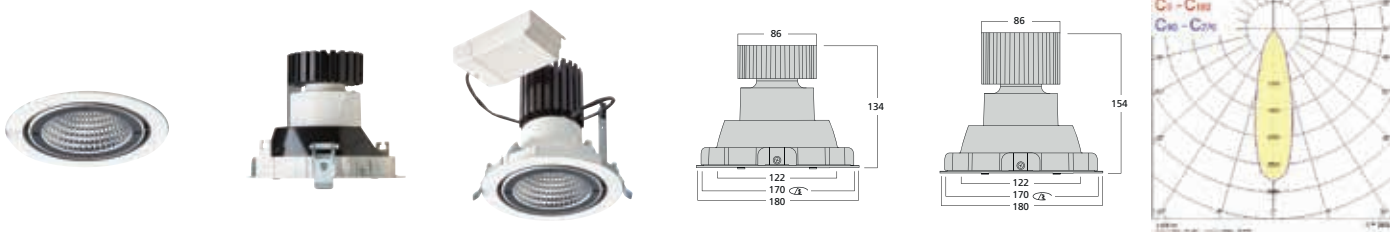

Artikelnummer	Beschreibung	Deckenausschnitt (mm)	Gehäuse Farbe	Lichtfarbe	Farbtemperatur (K)	Spannung (V)	Stromstärke pro Kopf (mA)	Austrahlungswinkel (°)	Leistung pro Kopf (W)	Leuchtenlichtstrom (lm)	Effizienz (lm/W)	Lebensdauer (h)
Oculo LED Rund - Mono												
3033404	Oculo LED einzeln rund 34W 930	170	Weiß	Warmweiß	3.000	220 - 240	900	28	34	3.000	88	50.000
3033405	Oculo LED einzeln rund 34W 940	170	Weiß	Neutralweiß	4.000	220 - 240	900	28	34	3.100	91	50.000
Oculo LED Rund - Mono hoher Output												
3033408	Oculo LED einzeln rund 48W 930	170	Weiß	Warmweiß	3.000	220 - 240	1.200	28	48	3.800	79	50.000
3033409	Oculo LED einzeln rund 48W 940	170	Weiß	Neutralweiß	4.000	220 - 240	1.200	28	48	3.900	81	50.000

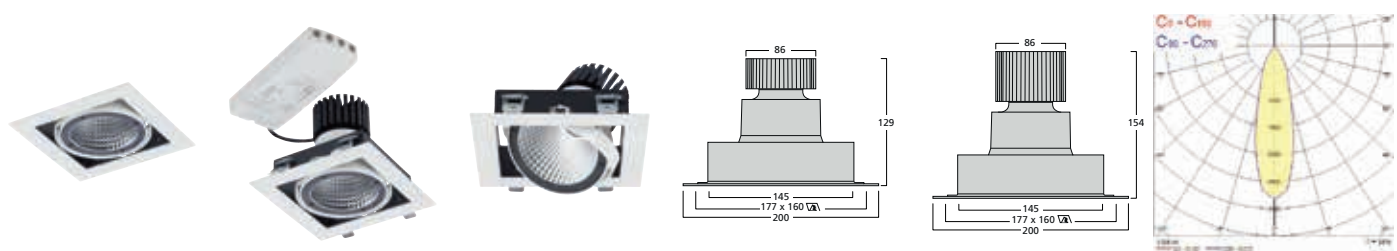

Artikelnummer	Beschreibung	Deckenausschnitt (mm)	Gehäuse Farbe	Lichtfarbe	Farbtemperatur (K)	Spannung (V)	Stromstärke pro Kopf (mA)	Austrahlungswinkel (°)	Leistung pro Kopf (W)	Leuchtenlichtstrom (lm)	Effizienz (lm/W)	Lebensdauer (h)
Oculo LED Eckig - Mono												
3033431	Oculo LED einzeln eckig 34W 930	177	Weiß	Warmweiß	3.000	220 - 240	900	28	34	3.000	88	50.000
3033432	Oculo LED einzeln eckig 34W 940	177	Weiß	Neutralweiß	4.000	220 - 240	900	28	34	3.100	91	50.000
Oculo LED Eckig - Mono hoher Output												
3033443	Oculo LED einzeln eckig 48W 930	177	Weiß	Warmweiß	3.000	220 - 240	1.200	28	48	3.800	79	50.000
3033444	Oculo LED einzeln eckig 48W 940	177	Weiß	Neutralweiß	4.000	220 - 240	1.200	28	48	3.900	81	50.000

OCULLO LED Brilliantes Licht ohne Kompromisse

Oculo LED Duo + Trio

MERKMALE:

- Perfekt für die Shopbeleuchtung auf Grund des hohen Lichtstromes und CRI Ra90
- Ersatz für 50W CMI Lampen
- Glitzerring für gleichen glitzernden Effekt wie CMI Lampe
- Hohe Effizienz: bis zu 91lm/W
- Erhältlich in warmweiß (3000K) und neutralweiß (4000K)
- Elektrischer LED-Treiber enthalten
- Hohe Lebensdauer: 50.000 Stunden
- Energieeffizienzklasse: A++, A+, A
- Die LED-Technologie bietet energieeffiziente Lösungen und geringe Wartungskosten

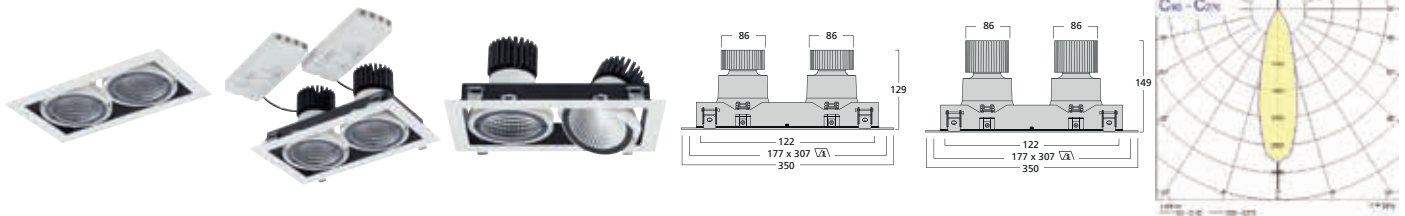

Artikelnummer	Beschreibung	Deckenausschnitt (mm)	Gehäuse Farbe	Lichtfarbe	Farbtemperatur (K)	Spannung (V)	Stromstärke pro Kopf (mA)	Austrahlungswinkel (°)	Leistung pro Kopf (W)	Leuchtenlichtstrom (lm)	Effizienz (lm/W)	Lebensdauer (h)
Oculo LED Eckig - Duo												
3033433	Oculo LED doppelt eckig 68W 930	177 x 307	Weiß	Warmweiß	3.000	220 - 240	900	28	34	3.000	88	50.000
3033434	Oculo LED doppelt eckig 68W 940	177 x 307	Weiß	Neutralweiß	4.000	220 - 240	900	28	34	3.100	91	50.000
Oculo LED Eckig - Duo hoher Output												
3033445	Oculo LED doppelt eckig 96W 930	177 x 307	Weiß	Warmweiß	3.000	220 - 240	1.200	28	48	3.800	79	50.000
3033446	Oculo LED doppelt eckig 96W 940	177 x 307	Weiß	Neutralweiß	4.000	220 - 240	1.200	28	48	3.900	81	50.000

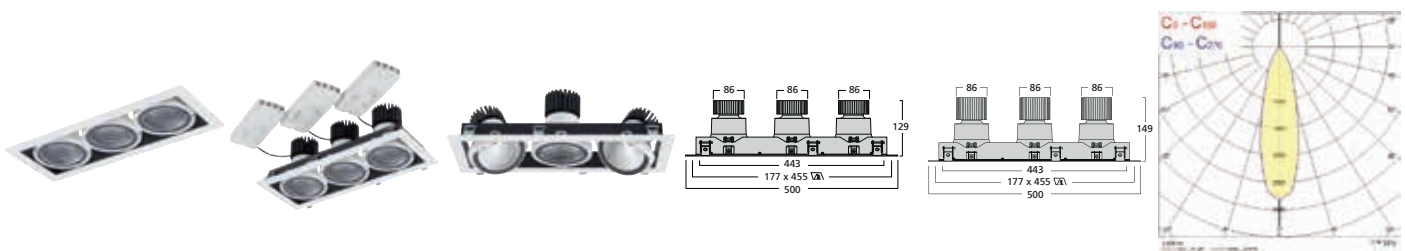

Artikelnummer	Beschreibung	Deckenausschnitt (mm)	Gehäuse Farbe	Lichtfarbe	Farbtemperatur (K)	Spannung (V)	Stromstärke pro Kopf (mA)	Austrahlungswinkel (°)	Leistung pro Kopf (W)	Leuchtenlichtstrom (lm)	Effizienz (lm/W)	Lebensdauer (h)
Oculo LED Eckig - Trio												
3033435	Oculo LED dreifach eckig 102W 930	177 x 455	Weiß	Warmweiß	3.000	220 - 240	900	28	34	3.000 x 3	88	50.000
3033436	Oculo LED dreifach eckig 102W 940	177 x 455	Weiß	Neutralweiß	4.000	220 - 240	900	28	34	3.100 x 3	91	50.000
Oculo LED Eckig - Trio hoher Output												
3033447	Oculo LED dreifach eckig 102W 930	177 x 455	Weiß	Warmweiß	3.000	220 - 240	1.200	28	48	3.800 x 3	79	50.000
3033448	Oculo LED dreifach eckig 102W 940	177 x 455	Weiß	Neutralweiß	4.000	220 - 240	1.200	28	48	3.900 x 3	81	50.000

Zubehör

Artikel	Beschreibung	Austrahlungswinkel
Oculo Zubehör		
3033450	Oculo LED Reflektor eng strahlend 15°	15°
3033451	Oculo LED Reflektor breit strahlend 40°	40°
3033452	Oculo LED Reflektor Flutlicht 60°	60°

OCULLO LED

Brilliantes Licht ohne Kompromisse

Aluminium-Kühlkörper

Bietet maximale Flexibilität, damit die LED-Lichtquelle des Oculo thermisch gut versorgt ist.

Innere Verkleidung

Hilft beim Kaschieren der sichtbaren Vertiefungen in der Decke, wenn Oculo justiert wurde.

Kardanische Schwenkbarkeit

Mit einem 355-Grad drehbaren Kopf und einer 45-Grad Kippfunktion bietet Oculo hohe Beweglichkeit und mehr Flexibilität bei der Beleuchtung des Verkaufsraumes.

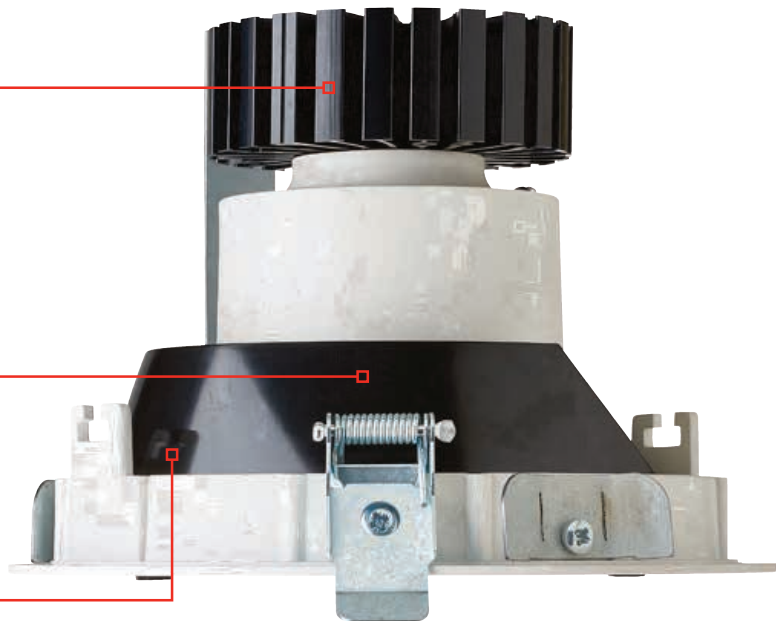

Glitzerring

Durch die Verwendung unseres exklusiven Glitzerring wird ein helleres Licht erzeugt, das wie eine Entladungslampe glitzert.

Neueste Chip-Technologie

In Oculo wird stets die beste und aktuellste LED Chip Lösung auf dem Markt verwendet.

Einfacher Reflektoraustausch

Schnell austauschbarer Reflektor für einfachen Ersatz.

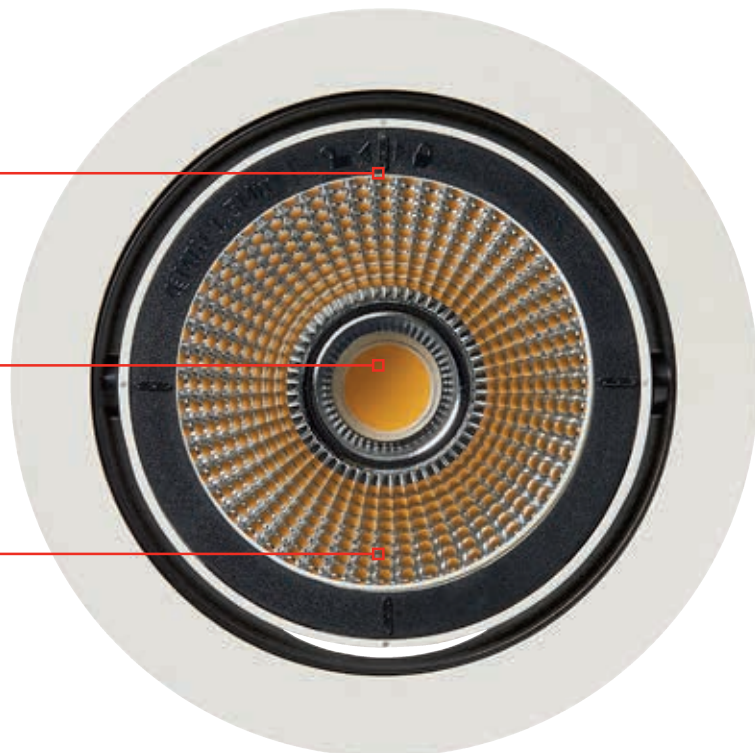



Produktreihe SunDim Stimmungsvolle Beleuchtung der feinsten Art



Ambiente ist per Definition das Umfeld, das durch seine Ausprägung die Stimmung beeinflusst. Nur wenige Faktoren haben einen solchen Einfluss auf die Stimmung eines Raumes wie das Licht. Licht hat die Fähigkeit, nicht nur durch seine Intensität, sondern auch durch seine Farbe starke Emotionen hervorzurufen. Ob es die untergehende Sonne oder eine brennende Kerze ist, die Farbe des Lichts durchdringt uns und schafft eine behagliche Atmosphäre.

Halogen-Lichtquellen bringen von Natur aus die Möglichkeit mit, die Farbtemperatur durch Dimmen der Lampe gleichmäßig zu verändern und dadurch die passende Stimmung für die richtige Umgebung zu schaffen.

Durch die Erweiterung der Produktreihen Instar Eco Kit und Stello Comfort LED mit einem Farbtechnologie-Chip der neuesten Generation

können wir nun unser Angebot von LED Akzent-Downlights weiter ausbauen, indem wir gerade diese Beleuchtungsfunktion genau nachbilden.

Mit dieser Weiterentwicklung kann jetzt problemlos die Farbtemperatur mit einem einfachen Phasendimmer angepasst werden ohne dass dabei ein zusätzliches Steuerungsgerät nötig ist. Die erweiterten Produktlinien Instar Eco Kit und Stello Comfort LED sind daher in der Lage, ihre Farbtemperatur anzupassen, während sie ideal entlang der Schwarzkörperkurve gedimmt werden, bei einer hervorragenden Farbwiedergabe von mindestens Ra 90.

Durch die Erweiterung der Funktionen unserer Akzent-Downlights um diese Art der Dimmung können wir eine der wichtigsten Eigenschaften von Halogenlicht anbieten, bei gleichzeitiger Ausnutzung aller Vorteile von LED.

Instar Eco Kit mit SunDim-Technologie

MERKMALE

- Erweitert mit SunDim-Technologie
- Weiße LED-Downlights mit 12W
- Ideal für Akzentbeleuchtung im Gastronomie und Hotelleriebereich z. B. in Toiletten, Wellnessbereichen und Terrassen
- Starre und schwenkbare Ausführungen
- Wird installationsbereit mit einem phasenabschnitts-/phasenanschnittsdimmbaren Treiber geliefert
- Ausführungen in weiß oder Aluminium gebürstet
- Hervorragende Leistung mit bis zu 500lm - bei 3.000K
- Standardmäßig mit Klemme für Durchgangsverdrahtung für eine einfache Installation
- Die LED-Technologie bietet eine energieeffiziente Lösung mit reduzierten Wartungskosten
- Ein hochglänzend facettierter Aluminium-Reflektor ahmt perfekt die Anmutung einer Halogenlichtquelle nach.



Artikelnummer	Beschreibung	Deckenausschnitt (mm)	Durchmesser Deckenring (mm)	Dimmung	Farbtemperatur bei I min (K)	Farbtemperatur bei I max (K)	Stromstärke I max (mA)	Systemleistung (W)	Leuchten-Lichtstrom bei I max (lm)	Systemeffizienz (lm/W)	Lebensdauer (h)	Energieeffizienzklasse
Instar Eco Kit LED starr SunDim												
3079315	Instar Eco Kit LED 12W 920-930 36° SunDim weiss	68	78	SunDim	2.000	3.000	350mA	12	500	42	35.000	A++,A+,A
3079316	Instar Eco Kit LED 12W 920-930 36° SunDim Alu geb.	68	78	SunDim	2.000	3.000	350mA	12	500	42	35.000	A++,A+,A
Instar Eco Kit LED schwenkbar SunDim												
3079317	Instar Eco Kit LED 12W 920-930 36° SunDim weiss schwenkbar	68	78	SunDim	2.000	3.000	350mA	12	500	42	35.000	A++,A+,A
3079318	Instar Eco Kit LED 12W 920-930 36° SunDim Alu geb. schwenkbar	68	78	SunDim	2.000	3.000	350mA	12	500	42	35.000	A++,A+,A

Instar Eco Kit LED starr

Lichttechnische Daten

Instar Eco Kit LED – 3.000K

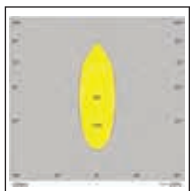

Abmessungen (mm)

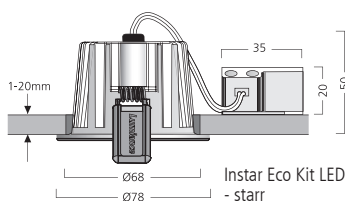

Instar Eco Kit LED schwenkbar

Instar Eco Kit LED – 3.000K

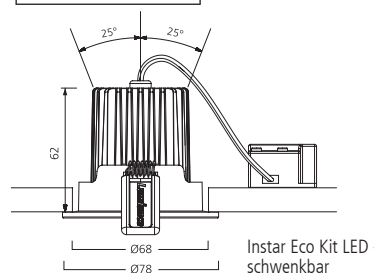
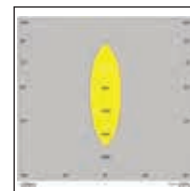

Stello Comfort LED mit SunDim-Technologie

MERKMALE

- Erweitert um SunDim-Technologie
- Weiße LED-Downlights mit 16W
- Die zurückgesetzte Position der LEDs verhindert Blendung und erzeugt ein angenehmes Licht
- Perfekt für die Beleuchtung in Hotellerie, Gastronomie und in Wohnungen
- Stello Comfort LED wird installationsbereit mit einem phasenabschnitts-/phasenanschnittsdimmbaren Treiber geliefert.
- Der IP-Schutzgrad ermöglicht den Einsatz in Nasszonen (Ausführung starr)
- Wird standardmäßig mit einem matten Aluminium-Reflektor geliefert
- Große Auswahl an Austausch-Reflektoren (für Ausführung starr)
- Standardmäßig mit Klemme für Durchgangsverdrahtung für eine einfache Installation
- Die LED-Technologie bietet eine energieeffiziente Lösung mit reduzierten Wartungskosten
- Stello Comfort ist auch mit Coupler für das Isotera-System erhältlich. Bitte wenden Sie sich an Ihr lokales Verkaufsteam oder besuchen Sie unsere Website für weitere Informationen - www.feilosylvania.com

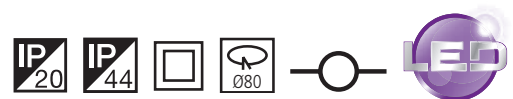

Artikelnummer	Beschreibung	Deckenausschnitt (mm)	Durchmesser Deckenring (mm)	Dimmung	Farbtemperatur bei I min (K)	Farbtemperatur bei I max (K)	Stromstärke I max (mA)	Systemleistung (W)	Leuchten-Lichtstrom bei I max (lm)	Systemeffizienz (lm/W)	Lebensdauer (h)	Energieeffizienzklasse
Stello Comfort LED starr SunDim												
3079365	Stello Comfort LED 16W 920-930 40° SunDim Refl. Alu matt	Ø 80	Ø 90	SunDim	2.000	3.000	350mA	16	660	41	35.000	A++,A+,A
Stello Comfort LED schwenkbar SunDim												
3079366	Stello Comfort LED 16W 920-930 40° SunDim Refl. Alu matt schwenkbar	Ø 80	Ø 90	SunDim	2.000	3.000	350mA	16	610	38	35.000	A++,A+,A

Stello Comfort LED - starr

Stello Comfort LED - schwenkbar

Lichttechnische Daten

Stello Comfort LED - starr
3.000K

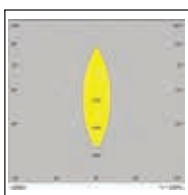

Stello Comfort LED -schwenkbar
3.000K

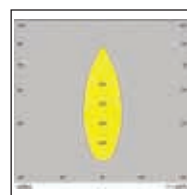

Abmessungen (mm)

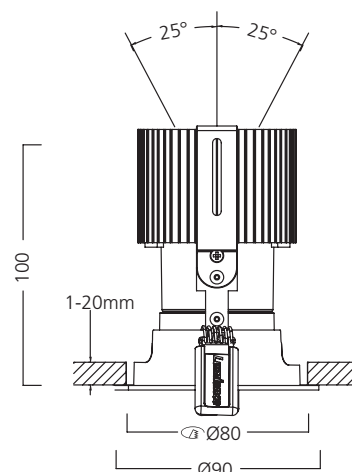
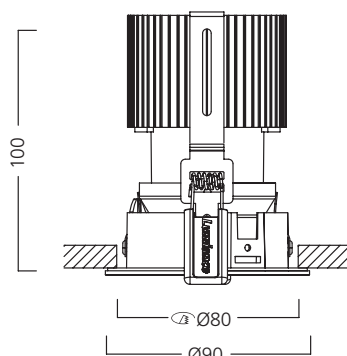

SunDim Steuerung

LED-EFFIZIENZ UND GLÜHLAMPEN-FARBVERHALTEN

- Eines der Markenzeichen der Halogen-Lichtquellen ist die Fähigkeit, ein wärmeres Licht zu erzeugen, wenn die Lichtquelle gedimmt wird.
- LEDs jedoch behalten normalerweise ungeachtet ihres Lichtstroms eine gleichmäßige Farbtemperatur bei.
- Durch die Verwendung der neuen SunDim-Technologie können wir die Schwarzkörperkurve beim Dimmen einer Halogenlampe reproduzieren.
- Dieses Dimmen zu wärmeren Lichtfarben kann, abgesehen vom Dimmer, ohne zusätzliche Steuerung erfolgen.

ANWENDUNGSBEREICHE

- Perfekt für die Beleuchtung in Hotellerie, Gastronomie und in Wohnungen
- Anders als bei LEDs mit tunable white benötigt diese Produktreihe keine zusätzlichen Steuergeräte, weshalb sie eine einfache Lösung für stimmungsvolle Beleuchtung ist.

HERAUSRAGENDE FARBQUALITÄT

- Insbesondere in gewerblichen High-End Anwendungen wird die Farbqualität immer wichtiger und bestimmt Raumgestaltung, Waren-Beleuchtung und Lichtplanung.
- Das erweiterte Sortiment bietet eine herausragende Farbqualität mit typischer Farbwiedergabe im Bereich zwischen Ra 92-94

FARBTADEL

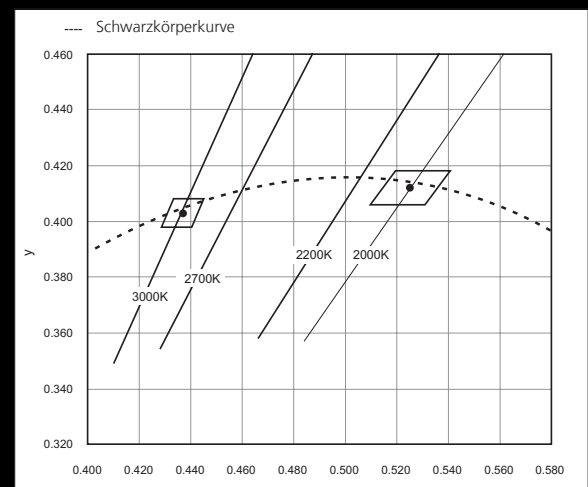

ÄNDERUNG DER FARBTEMPERATUR



STUFENLOSES DIMMEN

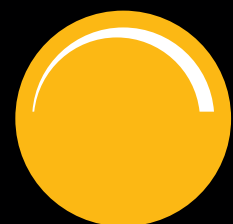



Nephos LED Dekorative LED-Pendelleuchten



Nephos ist eine Serie von LED-Pendelleuchten, die für den vielseitigen Einsatz im Service-Bereich entwickelt wurde. Durch ihr modernes geschwungenes Design und das diffus abgestrahlte Licht verleiht sie jedem Restaurant, Café, Lounge oder Rezeptionsbereich eine besondere Atmosphäre.

Nephos ist in hochwertiger schwarzer oder weißer Hochglanzlackierung verfügbar, passend für eine Vielzahl

von Inneneinrichtungen und damit die ideale Wahl für Innenarchitekten.

Nephos ist aus einem einzigen Stück hochwertigem Aluminium gefertigt, mit einem Durchmesser von 600mm, Polycarbonat-Diffusor und einfach zu kürzenden Seilpendeln (2 m). Die Zuverlässigkeit der LED-Technologie sorgt für eine lange Lebensdauer von 50.000 Stunden.

Nephos LED Dekorative LED-Pendelleuchten

MERKMALE:

- Dekorative 25W High-End-LED-Pendelleuchte mit modernem, geschwungenem Design
- Perfekt für Service-Bereiche und Wohnräume; kann in Restaurants, Bars, Rezeptionsbereichen oder in Lounges zum Einsatz kommen
- Erhältlich in Hochglanz schwarz und Hochglanz weiß, passend sowohl für hell erleuchtete Rezeptionsbereiche als auch für Lounges mit gedämpfter Beleuchtung
- Das direkt diffus abgestrahlte Licht sorgt für eine stimmungsvolle Atmosphäre
- Gehäuse aus Aluminium
- 600 mm Durchmesser, kann als einzelne Pendelleuchte oder in einer Gruppe verwendet werden
- Leuchtenlichtstrom bis zu 1.340lm (4.000K Version)
- Leicht zu kürzende Seilpendel (2m)
- Erhältlich in warmweiß (3.000K) und neutralweiß (4.000K)
- Energieeffizienzklasse: A++, A+, A
- Energieeffiziente Treiber, einschließlich Versionen dimmbar DALI
- Lange Lebensdauer: 50.000h L70



Nephos LED Weiß



Nephos LED Schwarz



Nephos LED Schwarz



Nephos LED Weiß

Artikelnummer	Beschreibung	Lichtfarbe	Farbtemperatur (K)	Netzspannung (V)	Stromstärke (mA)	Systemleistung (W)	Leuchtenlichtstrom (lm)	Systemeffizienz (lm/W)
nicht dimmbar								
3097930	Nephos 600 LED 25W 830 Hochglanz schwarz	warmweiß	3.000	220 - 240	700	25	1.265	51
3097931	Nephos 600 LED 25W 840 Hochglanz schwarz	neutralweiß	4.000	220 - 240	700	25	1.340	54
3097932	Nephos 600 LED 25W 830 Hochglanz weiss	warmweiß	3.000	220 - 240	700	25	1.265	51
3097933	Nephos 600 LED 25W 840 Hochglanz weiss	neutralweiß	4.000	220 - 240	700	25	1.340	54
dimmbar DALI								
3097934	Nephos 600 LED 25W 830 DALI Hochglanz schwarz	warmweiß	3.000	220 - 240	700	25	1.265	51
3097935	Nephos 600 LED 25W 840 DALI Hochglanz schwarz	neutralweiß	4.000	220 - 240	700	25	1.340	54
3097936	Nephos 600 LED 25W 830 DALI Hochglanz weiss	warmweiß	3.000	220 - 240	700	25	1.265	51
3097937	Nephos 600 LED 25W 840 DALI Hochglanz weiss	neutralweiß	4.000	220 - 240	700	25	1.340	54

Abmessungen (mm)

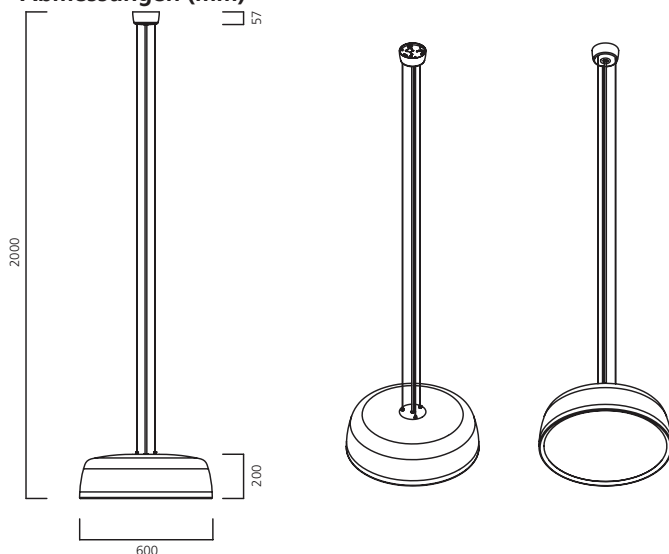

Lichttechnische Daten

Nephos LED 3.000K

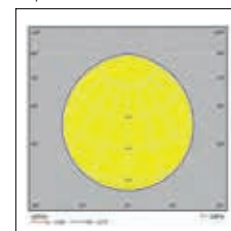

Nephos LED 4.000K

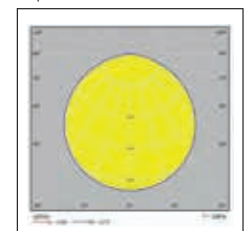



SYLCONE RETRO

MODERNE LEUCHE MIT NOSTALGISCHEM DESIGN

Die neue Produktserie **Sylcone Retro** kombiniert mundgeblasene Glaslampen im klassischen Design mit einer Auswahl an Aufhängesets aus Metall zu einer zeitgemäßen Leuchte mit nostalgischer Note.

Dank des Retro Looks und der modernen LED-Filamenttechnologie gleicht die Lampe einer Glühlampe und schafft eine angenehme Atmosphäre. In Verbindung mit einer der schlanken und kompakten Fassungen kann sie als Pendelleuchte, als Deckenanbauleuchte oder sogar als Tischleuchte mit integriertem Dimmer installiert werden.

Sylcone Retro Lampen sind dimmbar, so dass der Verbraucher die Beleuchtung jedem Anlass entsprechend anpassen

kann. Mit einer Farbtemperatur von 2.000K ahmen sie in goldenem Licht den gemütlichen Schein einer Glühlampe nach. Bei einer Brenndauer von 15.000 Stunden bieten **Sylcone Retro Lampen** 85% Energieersparnis gegenüber herkömmlichen Glühlampen.

Die Auswahl an 3 verschiedenen Lampenformen, 4 unterschiedlichen Aufhängesets sowie der Anbau- und Tischleuchtenvariante ermöglicht Kunden eine individuelle Zusammenstellung des Wunschproduktes. Die so kombinierten Leuchten zeichnen sich durch eine Effizienz von 104lm/W aus.



SylCone Retro

MODERNE LEUCHE MIT NOSTALGISCHEM DESIGN

Merkmale

- Drei einzigartige Designvarianten aus mundgeblasenem Glas
- LED-Chiptechnologie im Wendeldesign und Retro-Look schaffen warme, glühlampenähnliche Atmosphäre
- Fassungen in verschiedenen Farben verbessern die Ästhetik des Produktes (nur Glas und Metall sind sichtbar)
- Als Pendelleuchte, Deckenleuchte und Tischleuchte erhältlich; Lampen sind auch separat zu bestellen
- Dimmbar mit getesteten Dimmern; Dimmer in der Tischleuchte bereits integriert
- Licht ähnlich einer Glühlampe dank 2.000K Farbtemperatur sowie goldenem Glas
- Dimmfunktion der LED-Filamenttechnologie ermöglicht dem Verbraucher die Lichtverhältnisse der Situation anzupassen
- Hohe Effizienz von 104lm/W
- 15.000 Stunden durchschnittliche Lebensdauer
- Energieeffizienzklasse: A++



Art.Nr.	Beschreibung	Farbe Oberfläche	Fassung bzw. Sockel	Artikelnummer Lampe	Farbtemperatur (K)	Dimmbar	Systemleistung (W)	Lichtstrom (lm)	Effizienz (lm/W)
SylCone Retro Leuchten inkl. LED									
0043314	SylCone Retro Pendelleuchte schwarz + LM GA200 4,5W 820	Schwarz	E27	0027117	2.000	Ja	4,5	470	104
0043315	SylCone Retro Pendelleuchte schwarz + LM DC200 4,5W 820	Schwarz	E27	0027118	2.000	Ja	4,5	470	104
0043316	SylCone Retro Pendelleuchte schwarz + LM GX200 4,5W 820	Schwarz	E27	0027119	2.000	Ja	4,5	470	104
0043306	SylCone Retro Deckenanbauleuchte schwarz + LM DC200 4,5W 820	Schwarz	E27	0027118	2.000	Ja	4,5	470	104
0043307	SylCone Retro Tischleuchte schwarz + LM GA200 4,5W 820	Schwarz	E27	0027117	2.000	Ja	4,5	470	104
0043308	SylCone Retro Tischleuchte schwarz + LM ST64 5,5W 827	Schwarz	E27	0027176	2.000	Ja	5,5	640	116
ToLEDo SylCone Retro-Lampen									
0027117	ToLEDo SylCone Retro GA200 E27 4,5W 470lm 820 AU SL	-	E27	-	2.000	Ja	4,5	470	104
0027118	ToLEDo SylCone Retro DC200 E27 4,5W 470lm 820 AU SL	-	E27	-	2.000	Ja	4,5	470	104
0027119	ToLEDo SylCone Retro GX200 E27 4,5W 470lm 820 AU SL	-	E27	-	2.000	Ja	4,5	470	104

SylCone Pendelleuchte			
0043310	SylCone Retro Pendelleuchte schwarz	Schwarz	E27
0043311	SylCone Retro Pendelleuchte Messing	Messing	E27
0043312	SylCone Retro Pendelleuchte Kupfer	Kupfer	E27
0043313	SylCone Retro Pendelleuchte Nickel	Nickel	E27

Abmessungen (mm)

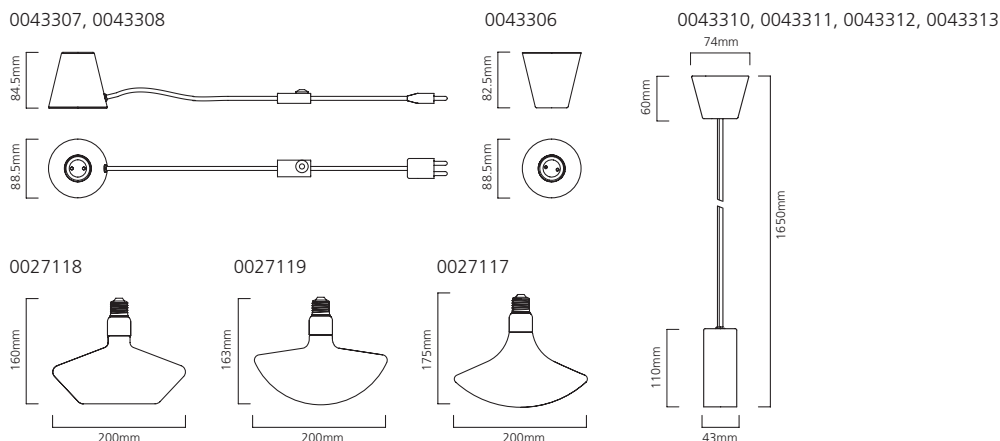



Lumina Dekorative LED-Wandleuchten

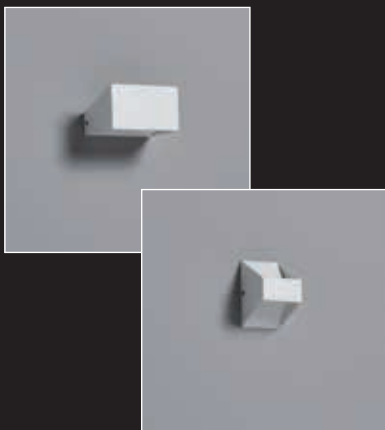

Lumina LED ist eine neue Produktreihe von dekorativen LED-Wandleuchten. Mit ihren verschiedenen Formen sind sie für den Einsatz in Hotellerie und Gastronomie geeignet, wie beispielsweise in Empfangsbereichen, Fluren und Lounges, aber auch für Wohnungen.

Mit einer Farbtemperatur von 2.700K erzeugen sie ein stimmungsvolles, blendfreies Licht.

Lumina LED strahlt indirekt ab mit einer Effizienz von bis zu 87lm/W, damit bis zu 50% energieeffizienter als gleichwertige Produkte mit herkömmlichen Leuchtmitteln.

Lumina Dekorative LED-Wandleuchten

MERKMALE:

- Lumina ist eine neue Produktreihe dekorativer LED-Wandleuchten
- 8 verschiedene Formen stehen zur Verfügung, die alle durch ein durchgängiges Leitthema und Design verbunden sind
- Indirekte Beleuchtung sorgt für eine weiche Lichtstimmung, perfekt für Hotellerie, Gastronomie und Wohnungen
- Markante, scharf begrenzte Lichtkegel
- Die Farbtemperatur von 2.700K warmweiß sorgt für eine angenehme Lichtstimmung
- Leuchtengehäuse aus weißem Aluminium
- LED-Treiber ins Gehäuse integriert (nicht dimmbar)
- Energieeffizienzklasse: A++, A+, A
- Lange Lebensdauer: 30.000h L70
- Die LED-Technologie bietet eine energieeffiziente Lösung mit reduzierten Wartungskosten



CUBE LED

- Dekorative LED-Wandleuchte mit 5W Systemleistung
- Quaderförmig, oben und unten offen
- Lichtabstrahlung nach oben und unten gegen die Montagefläche
- CUBE liefert einen Leuchtenlichtstrom von 316lm, das entspricht einer Systemeffizienz von 63lm/W

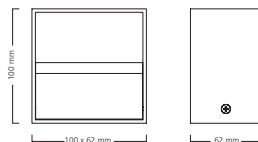

Artikelnummer	Beschreibung	Lichtverteilung	Lichtfarbe	Farbtemperatur (K)	Netzspannung (V)	Stromstärke (mA)	Systemleistung (W)	Leuchtenlichtstrom (lm)	Systemeffizienz (lm/W)
3039982	Lumina CUBE LED 5W 827 weiss	Direkt/Indirekt	warmweiß	2.700	100-240	500	5	316	63

PULSE LED

- Dekorative LED-Wandleuchte mit 5W Systemleistung
- Prismenförmig, oben und unten offen
- Lichtabstrahlung nach oben und unten gegen die Montagefläche
- PULSE liefert einen Leuchtenlichtstrom von 300lm, das entspricht einer Systemeffizienz von 60lm/W

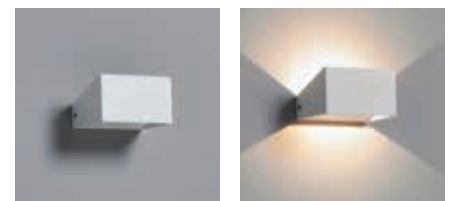
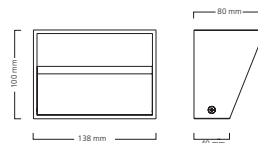

Artikelnummer	Beschreibung	Lichtverteilung	Lichtfarbe	Farbtemperatur (K)	Netzspannung (V)	Stromstärke (mA)	Systemleistung (W)	Leuchtenlichtstrom (lm)	Systemeffizienz (lm/W)
3039980	Lumina PULSE LED 5W 827 weiss	Direkt/Indirekt	warmweiß	2.700	100-240	500	5	300	60

SYNC LED

- Dekorative LED-Wandleuchte mit 5W Systemleistung
- Prismenförmig, oben und unten offen
- Lichtabstrahlung nach oben und unten gegen die Montagefläche
- SYNC liefert einen Leuchtenlichtstrom von 261lm, das entspricht einer Systemeffizienz von 52lm/W

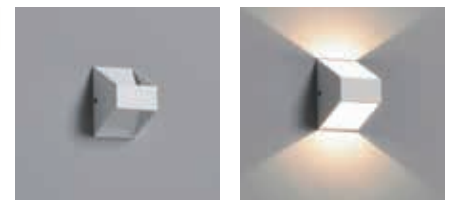
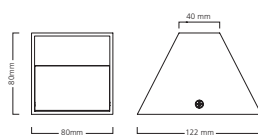

Artikelnummer	Beschreibung	Lichtverteilung	Lichtfarbe	Farbtemperatur (K)	Netzspannung (V)	Stromstärke (mA)	Systemleistung (W)	Leuchtenlichtstrom (lm)	Systemeffizienz (lm/W)
3039981	Lumina SYNC LED 5W 827 weiss	Direkt/Indirekt	warmweiß	2.700	100-240	500	5	261	52

Lumina Dekorative LED-Wandleuchten

CURVE LED

- Dekorative LED-Wandleuchte mit 5W Systemleistung
- Rohrförmig, oben und unten offen
- Lichtabstrahlung nach oben und unten gegen die Montagefläche
- CURVE liefert einen Leuchtenlichtstrom von 270lm, das entspricht einer Systemeffizienz von 54lm/W

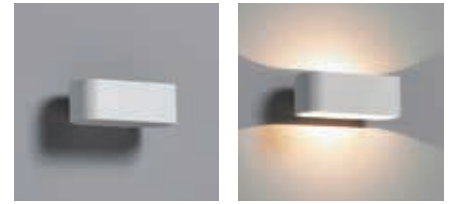
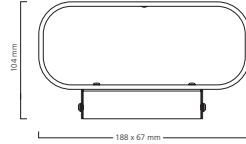

Artikelnummer	Beschreibung	Lichtverteilung	Lichtfarbe	Farbtemperatur (K)	Netzspannung (V)	Stromstärke (mA)	Systemleistung (W)	Leuchtenlichtstrom (lm)	Systemeffizienz (lm/W)
3039983	Lumina CURVE LED 5W 827 weiss	Direkt/Indirekt	warmweiß	2.700	100-240	500	5	270	54

FLARE LED

- Dekorative LED-Wandleuchte mit 9W Systemleistung
- Trapezförmig
- Lichtabstrahlung nach oben und zur Seite gegen die Montagefläche
- FLARE liefert einen Leuchtenlichtstrom von 780lm, das entspricht einer Systemeffizienz von 87lm/W

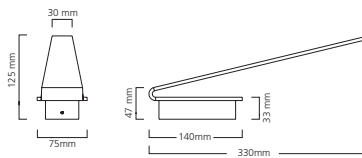

Artikelnummer	Beschreibung	Lichtverteilung	Lichtfarbe	Farbtemperatur (K)	Netzspannung (V)	Stromstärke (mA)	Systemleistung (W)	Leuchtenlichtstrom (lm)	Systemeffizienz (lm/W)
3039984	Lumina FLARE LED 9W 827 weiss	Indirekt	warmweiß	2.700	100-240	350	9	780	87

BLADE LED

- Dekorative LED-Wandleuchte mit 5W Systemleistung
- rechteckig
- Lichtabstrahlung nach oben und zur Seite gegen die Montagefläche
- BLADE liefert einen Leuchtenlichtstrom von 353lm, das entspricht einer Systemeffizienz von 71lm/W



Artikelnummer	Beschreibung	Lichtverteilung	Lichtfarbe	Farbtemperatur (K)	Netzspannung (V)	Stromstärke (mA)	Systemleistung (W)	Leuchtenlichtstrom (lm)	Systemeffizienz (lm/W)
3039985	Lumina BLADE LED 5W 827 weiss	Indirekt	Bernstein-Weiß	2.700	100-240	500	5	353	71

EDGE LED

- Dekorative LED-Wandleuchte mit 9W Systemleistung
- Winkelförmig
- Lichtabstrahlung nach oben und zur Seite gegen die Montagefläche
- EDGE liefert einen Leuchtenlichtstrom von 714lm, das entspricht einer Systemeffizienz von 79lm/W

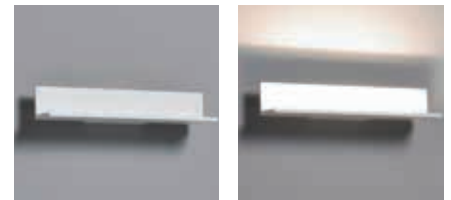
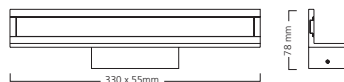

Artikelnummer	Beschreibung	Lichtverteilung	Lichtfarbe	Farbtemperatur (K)	Netzspannung (V)	Stromstärke (mA)	Systemleistung (W)	Leuchtenlichtstrom (lm)	Systemeffizienz (lm/W)
3039986	Lumina EDGE LED 9W 827 weiss	Indirekt	warmweiß	2.700	100-240	350	9	714	79

Lumina Dekorative LED-Wandleuchten

WAVE LED

- Dekorative LED-Wandleuchte mit 5W Systemleistung
- Wellenförmig gebogen, oben und unten offen
- Lichtabstrahlung nach oben und unten gegen die Montagefläche (bei horizontaler Montage)
- WAVE liefert einen Leuchtenlichtstrom von 286lm, das entspricht einer Systemeffizienz von 57lm/W

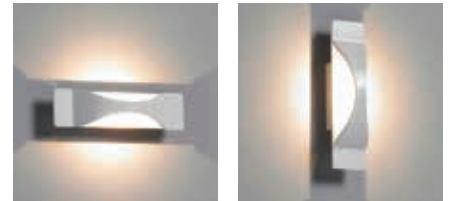
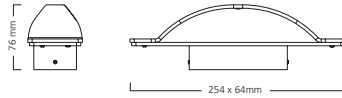

Artikelnummer	Beschreibung	Lichtverteilung	Lichtfarbe	Farbtemperatur (K)	Netzspannung (V)	Stromstärke (mA)	Systemleistung (W)	Leuchtenlichtstrom (lm)	Systemeffizienz (lm/W)
3039987	Lumina WAVE LED 5W 827 weiss	Direkt/Indirekt	warmweiß	2.700	100-240	500	5	286	57





SYLBATTEN LED

LED Ersatz für Lichtleisten mit Leuchtstofflampen



Sylbatten LED ist eine komplette Produktlinie, die Lichtleisten mit konventionellen Leuchtstofflampen ersetzt (600mm, 1.200mm und 1.500mm). Die Produkte eignen sich ideal zur Beleuchtung großer Flächen in gewerblichen Bereichen. Beispielsweise für Flure, Lagerhallen und Funktionstrakte.

Sylbatten LED ist in den Lichtfarben Warmweiß (3.000K), Neutralweiß (4.000K) und Tageslichtweiß (6.000K) erhältlich. Die 4.000K-Varianten erzeugen einen Lichtstrom von bis zu 8.348lm – bei einer Systemeffizienz von bis zu 108lm/W; die 6.000K-Varianten kommen aufgrund

ihres Leuchtenlichtstroms von bis zu 8.724lm sogar auf eine Systemeffizienz von bis zu 113lm/W.

Zusätzlich ist **Sylbatten LED** standardmäßig in vielen Varianten erhältlich: nicht-dimmbare, DALI-dimmbare, mit 3-Stunden Einzelbatterie und mit integriertem Bewegungsmelder (PIR). Als Zubehör sind symmetrische und asymmetrische Reflektoren verfügbar. Das Gehäuse besteht darüber hinaus aus zwei Einzelteilen, die einfach ineinander geklickt werden. Dies macht die Installation der Leuchte sehr einfach.

SylBatten LED

LED Ersatz für Lichtleisten mit Leuchtstofflampen

Eigenschaften

- Komplette Produktlinie, die Lichtleisten mit konventionellen T8 Leuchtstofflampen ersetzt (600mm, 1.200mm, 1.500mm)
- Produkte eignen sich ideal zur Beleuchtung großer Flächen in gewerblichen Bereichen, so beispielsweise für Flure, Lagerhallen und Funktionstrakte
- Systemeffizienz von bis zu 113lm/W
- Verfügbar in Warmweiß (3.000K), Neutralweiß (4.000K) und Tageslichtweiß (6.000K)
- Standardmäßig in vielen Varianten erhältlich: nicht-dimbar, DALI-dimbar, mit 3-Stunden Einzelbatterie und mit integriertem Bewegungsmelder (PIR)
- Varianten mit Einzelbatterie haben dieselben Abmessungen wie die Standardprodukte
- Einfache Installation: die zwei Einzelteile des Gehäuses werden bequem ineinander geklickt
- Mittels Verbindern, die als Zubehör erhältlich sind, können die einzelnen Leuchten zu einer durchgängigen Lichtleiste verbunden werden
- Durchgangsverdrahtung möglich
- Geeignet für den direkten Anbau oder zur Pendelmontage
- BESA-Vorbereitung als Standard
- Fangseil im Lieferumfang enthalten
- Asymmetrische und symmetrische Reflektoren als Zubehör erhältlich
- Energieeffizienzklasse A++, A+, A
- Lange Lebensdauer: 50.000 Stunden L70



Artikel Nummer	Artikelbezeichnung	Ausstrahlungswinkel (°)	Farbtemperatur (K)	Spannung (V)	Systemleistung (W)	Leuchtenlichtstrom (lm)	Systemeffizienz (lm/W)	Gewicht (kg)
Nicht dimbar								
3.000K Warmweiß								
0045176	SylBatten LED 600 11W 1.012lm 830 45°	45	3.000	220-240	11	1.012	92	1,8
0045177	SylBatten LED 600 22W 2.024lm 830 45°	45	3.000	220-240	22	2.024	92	1,8
0045178	SylBatten LED 1200 26W 2.446lm 830 45°	45	3.000	220-240	26	2.446	94	3,0
0045179	SylBatten LED 1200 53W 4.900lm 830 45°	45	3.000	220-240	53	4.900	92	3,0
0045180	SylBatten LED 1500 39W 3.645lm 830 45°	45	3.000	220-240	39	3.645	93	3,7
0045181	SylBatten LED 1500 79W 7.260lm 830 45°	45	3.000	220-240	79	7.260	92	3,7
4.000K Neutralweiß								
0045170	SylBatten LED 600 11W 1.158lm 840 45°	45	4.000	220-240	11	1.158	105	1,8
0045171	SylBatten LED 600 22W 2.328lm 840 45°	45	4.000	220-240	22	2.328	106	1,8
0045172	SylBatten LED 1200 26W 2.812lm 840 45°	45	4.000	220-240	26	2.812	108	3,0
0045173	SylBatten LED 1200 53W 5.630lm 840 45°	45	4.000	220-240	53	5.630	106	3,0
0045174	SylBatten LED 1500 39W 4.189lm 840 45°	45	4.000	220-240	39	4.189	107	3,7
0045175	SylBatten LED 1500 79W 8.348lm 840 45°	45	4.000	220-240	79	8.348	106	3,7
6.000K Tageslichtweiß								
0045182	SylBatten LED 600 11W 1.210lm 860 45°	45	6.000	220-240	11	1.210	110	1,8
0045183	SylBatten LED 600 22W 2.435lm 860 45°	45	6.000	220-240	22	2.435	111	1,8
0045184	SylBatten LED 1200 26W 2.938lm 860 45°	45	6.000	220-240	26	2.938	113	3,0
0045185	SylBatten LED 1200 53W 5.883lm 860 45°	45	6.000	220-240	53	5.883	111	3,0
0045186	SylBatten LED 1500 39W 4.377lm 860 45°	45	6.000	220-240	39	4.377	112	3,7
0045187	SylBatten LED 1500 79W 8.724lm 860 45°	45	6.000	220-240	79	8.724	110	3,7

Einzelbatterie 3 Stunden

4.000K Neutralweiß

0045200	SylBatten LED 1200 28W 2.812lm 840 45° Einzelbatterie 3h	45	4.000	220-240	28	2.812	100	3,5
0045201	SylBatten LED 1200 55W 5.630lm 840 45° Einzelbatterie 3h	45	4.000	220-240	55	5.630	102	3,5
0045202	SylBatten LED 1500 42W 4.189lm 840 45° Einzelbatterie 3h	45	4.000	220-240	42	4.189	100	4,2
0045203	SylBatten LED 1500 82W 8.348lm 840 45° Einzelbatterie 3h	45	4.000	220-240	82	8.348	102	4,2

6.000K Tageslichtweiß

0045204	SylBatten LED 1200 28W 2.938lm 860 45° Einzelbatterie 3h	45	6.000	220-240	28	2.938	105	3,5
0045205	SylBatten LED 1200 55W 5.883lm 860 45° Einzelbatterie 3h	45	6.000	220-240	55	5.883	107	3,5
0045206	SylBatten LED 1500 42W 4.378lm 860 45° Einzelbatterie 3h	45	6.000	220-240	42	4.378	104	4,2
0045207	SylBatten LED 1500 82W 8.724lm 860 45° Einzelbatterie 3h	45	6.000	220-240	82	8.724	106	4,2

SylBatten LED

LED Ersatz für Lichtleisten mit Leuchtstofflampen

Artikel Nummer	Artikelbezeichnung	Ausstrahlungswinkel (°)	Farbtemperatur (K)	Spannung (V)	Systemleistung (W)	Leuchtenlichtstrom (lm)	Systemeffizienz (lm/W)	Gewicht (kg)
Integrierter Bewegungsmelder								
4.000K Neutralweiß								
0045216	SylBatten LED 1200 26W 2.812lm 840 45° Bewegungsmelder	45	4.000	220-240	26	2.812	108	3,1
0045217	SylBatten LED 1200 53W 5.630lm 840 45° Bewegungsmelder	45	4.000	220-240	53	5.630	106	3,1
0045218	SylBatten LED 1500 39W 4.189lm 840 45° Bewegungsmelder	45	4.000	220-240	39	4.189	107	3,8
0045219	SylBatten LED 1500 79W 8.348lm 840 45° Bewegungsmelder	45	4.000	220-240	79	8.348	106	3,8
6.000K Tageslichtweiß								
0045220	SylBatten LED 1200 26W 2.939lm 860 45° Bewegungsmelder	45	6.000	220-240	26	2.939	113	3,1
0045221	SylBatten LED 1200 53W 5.883lm 860 45° Bewegungsmelder	45	6.000	220-240	53	5.883	111	3,1
0045222	SylBatten LED 1200 39W 4.378lm 860 45° Bewegungsmelder	45	6.000	220-240	39	4.378	112	3,8
0045223	SylBatten LED 1200 79W 8.724lm 860 45° Bewegungsmelder	45	6.000	220-240	79	8.724	110	3,8
DALI dimmbar								
4.000K Neutralweiß								
0045188	SylBatten LED 600 11W 1.158lm 840 45° DALI	45	4.000	220-240	11	1.158	105	1,8
0045189	SylBatten LED 600 22W 2.328lm 840 45° DALI	45	4.000	220-240	22	2.328	106	1,8
0045190	SylBatten LED 1200 26W 2.812lm 840 45° DALI	45	4.000	220-240	26	2.812	108	3,0
0045191	SylBatten LED 1200 53W 5.630lm 840 45° DALI	45	4.000	220-240	53	5.630	106	3,0
0045192	SylBatten LED 1500 39W 4.189lm 840 45° DALI	45	4.000	220-240	39	4.189	107	3,7
0045193	SylBatten LED 1500 79W 8.348lm 840 45° DALI	45	4.000	220-240	79	8.345	106	3,7
6.000K Tageslichtweiß								
0045194	SylBatten LED 600 11W 1.210lm 860 45° DALI	45	6.000	220-240	11	1.210	110	1,8
0045195	SylBatten LED 600 22W 2.433lm 860 45° DALI	45	6.000	220-240	22	2.433	111	1,8
0045196	SylBatten LED 1200 26W 2.938lm 860 45° DALI	45	6.000	220-240	26	2.938	113	3,0
0045197	SylBatten LED 1200 53W 5.883lm 860 45° DALI	45	6.000	220-240	53	5.883	111	3,0
0045198	SylBatten LED 1500 39W 4.377lm 860 45° DALI	45	6.000	220-240	39	4.377	112	3,7
0045199	SylBatten LED 1500 79W 8.724lm 860 45° DALI	45	6.000	220-240	79	8.724	110	3,7
DALI dimmbar & Einzelbatterie 3 Stunden								
4.000K Neutralweiß								
0045208	SylBatten LED 1200 28W 2.812lm 840 45° DALI Einzelbatterie 3h	45	4.000	220-240	28	2.812	100	3,5
0045209	SylBatten LED 1200 55W 5.630lm 840 45° DALI Einzelbatterie 3h	45	4.000	220-240	55	5.630	102	3,5
0045210	SylBatten LED 1500 42W 4.189lm 840 45° DALI Einzelbatterie 3h	45	4.000	220-240	42	4.189	100	4,2
0045211	SylBatten LED 1500 82W 8.348lm 840 45° DALI Einzelbatterie 3h	45	4.000	220-240	82	8.348	102	4,2
6.000K Tageslichtweiß								
0045212	SylBatten LED 1200 28W 2.938lm 860 45° DALI Einzelbatterie 3h	45	6.000	220-240	28	2.938	105	3,5
0045213	SylBatten LED 1200 55W 5.883lm 860 45° DALI Einzelbatterie 3h	45	6.000	220-240	55	5.883	107	3,5
0045214	SylBatten LED 1500 42W 4.378lm 860 45° DALI Einzelbatterie 3h	45	6.000	220-240	42	4.378	104	4,2
0045215	SylBatten LED 1500 82W 8.724lm 860 45° DALI Einzelbatterie 3h	45	6.000	220-240	82	8.724	106	4,2



SylBatten LED leuchtend



SylBatten LED Vorderansicht



SylBatten LED Endkappe



SylBatten LED mit integriertem Bewegungsmelder

SylBatten LED

LED Ersatz für Lichtleisten mit Leuchtstofflampen

Zubehör

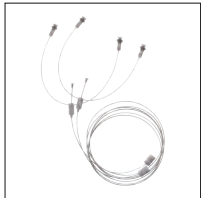

Abhängeset



Symmetrischer Reflektor



Verbinder

Zubehör	
0045230	SylBatten LED Abhängeset
0045231	SylBatten LED 600 symmetrischer Reflektor
0045232	SylBatten LED 600 asymmetrischer Reflektor
0045233	SylBatten LED 1200 symmetrischer Reflektor
0045234	SylBatten LED 1200 asymmetrischer Reflektor
0045235	SylBatten LED 1500 symmetrischer Reflektor
0045236	SylBatten LED 1500 asymmetrischer Reflektor
0045237	SylBatten LED Verbinder



SylBatten LED mit symmetrischem Reflektor



SylBatten LED mit asymmetrischem Reflektor



Abmessungen (mm)

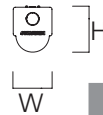
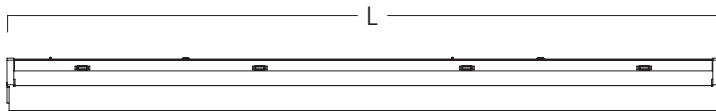

Beschreibung	L	H	W
600mm	605	76	66
1.200mm	1205	76	66
1.500mm	1505	76	66
1.200mm mit Bewegungsmelder	1305	76	66
1.500mm mit Bewegungsmelder	1605	76	66

Photometrische Daten

SylBatten LED ohne Bewegungsmelder

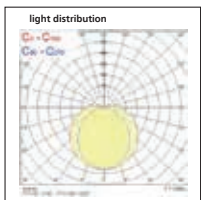

3.000K

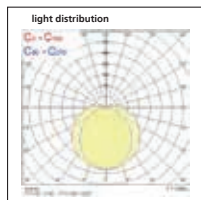

4.000K

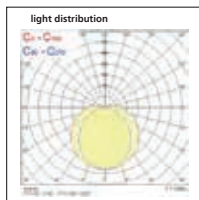

6.000K

SylBatten LED mit integriertem Bewegungsmelder

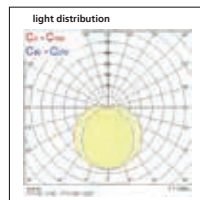

4.000K

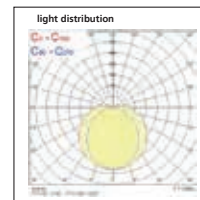

6.000K



Syl-Line

Das neue modulare LED-Lichtbandsystem

Syl-Line

Das neue modulare LED-Lichtbandsystem

Syl-Line ist ein vielseitig einsetzbares LED-Lichtbandsystem für Pendel- oder Anbaumontage, die perfekte Lösung für Umrüstungen und Neuinstallationen. Dank des einfachen modularen Aufbaus eignet sich das System insbesondere für großflächige Anwendungen wie Baumärkte, Supermärkte, Discounter, Montagehallen oder Lagerflächen.

Syl-Line bietet eine beeindruckende Lichtleistung: Ein Leuchteneinsatz mit 49W 4000K liefert einen Leuchtenlichtstrom von 6.535lm, das entspricht einer Systemeffizienz von 133lm/W.

Syl-Line umfasst nicht dimmbare und DALI-dimmbare elektronische Vorschaltgeräte, Einzelbatterieversorgung sowie Linsen-Optiken mit unterschiedlichen Lichtverteilungen - damit lässt sich das System auf die individuellen Anforderungen in den Projekten anpassen.

SYL-LINE - MERKMALE

- Durchgehende LED-Lichtbänder für Pendel- oder Anbaumontage
- Speziell für großflächige Anwendungen wie Baumärkte, Supermärkte, Discounter, Montagehallen oder Lagerflächen konzipiert
- Leuchteneinsätze mit 1,72m Länge
- Hohe Leistung und Effizienz: Leuchtenlichtstrom 6.535lm bei doppelt asymmetrischer Lichtverteilung, das entspricht einer Systemeffizienz von 133lm/W
- Systemschienen mit 1,72m oder 3,44m Länge, 5-, 8- oder 10-adrig vorverdrahtet
- Energieeffiziente nicht dimmbare und DALI-dimmbare elektronische Vorschaltgeräte sowie Einzelbatterieversorgung möglich
- Wählen Sie zwischen engstrahlender, breitstrahlender und doppelt asymmetrisch strahlender Lichtverteilung
- Erhältlich in neutralweiß (4000K) - warmweiß (3000K) auf Anfrage
- Erhältlich in weiß und Silber eloxiert
- Vorbereitet für die einfache mechanische und elektrische Verbindung als durchgehendes Lichtband
- Interne elektrische Plug-and-Play-Anschlüsse
- Mechanisches Schnellverbindersystem über metallische Verbindungsplatten
- Aus unserem Werk in Saint-Etienne, Frankreich
- Aufgrund der langen Lebensdauer von 50.000 Stunden ist geringere Wartung erforderlich
- Energieeffizienzklasse: A++, A+, A
- Die LED-Technologie bietet eine energieeffiziente Lösung mit reduzierten Wartungskosten

SYL-LINE - ZUBEHÖR

- Endkappen
- Blindabdeckungen
- Anbaubügel
- Stahlseil-Abhängesets



Syl-Linie Weiß - doppelt asymmetrisch abstrahlend

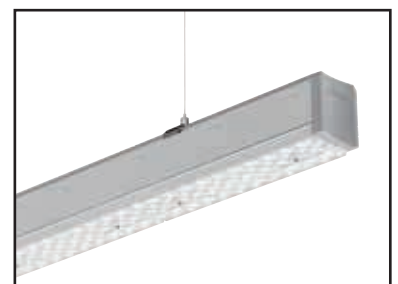

Syl-Linie Silber - eng- oder breitstrahlend



Syl-Line

So stellen Sie das System zusammen:



weiße Systemschiene +
Einspeisung

+



weißer Leuchteneinsatz mit
Linsenoptik eng-, breit- oder
doppelt asymmetrisch strahlend

+



Syl-Line Abhängesets

=



Syl-Line - Weiß

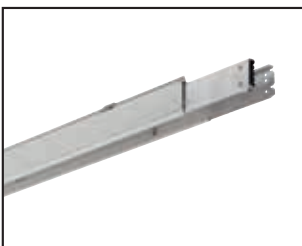

Silberne Systemschiene +
Einspeisung

+



Silberner Leuchteneinsatz mit
Linsenoptik eng-, breit- oder
doppelt asymmetrisch
strahlend

+



Syl-Line Abhängesets

=



Syl-Line - Silber

Syl-Line Leuchteneinsätze



Leuchteneinsatz weiß, nicht dimmbar
oder dimmbar DALI, mit 3-reihiger
Linsenoptik



Syl-Line Leuchteneinsätze - Weiß

Artikelnummer	Beschreibung	Länge (mm)	Gehäusefarbe	Farbtemperatur (K)	Netzspannung (V)	Stromstärke (mA)	Systemleistung (W)	Leuchtenlichtstrom (lm)	Systemeffizienz (lm/W)	Lebensdauer L70 (h)
nicht dimmbar										
0042112	Syl-Line Leuchteneinsatz 1,72m LED 49W 840 breitstrahlend weiss	1.720	Weiß (RAL9016)	4.000	220-240	250	49	6.342	129	50.000
0042113	Syl-Line Leuchteneinsatz 1,72m LED 49W 840 engstrahlend weiss	1.720	Weiß (RAL9016)	4.000	220-240	250	49	6.476	132	50.000
0042114	Syl-Line Leuchteneinsatz 1,72m LED 49W 840 doppelt asymmetrisch strahlend weiss	1.720	Weiß (RAL9016)	4.000	220-240	259	49	6.535	133	50.000
DALI dimmbar										
0042130	Syl-Line Leuchteneinsatz 1,72m LED 50W 840 DALI breitstrahlend weiss	1.720	Weiß (RAL9016)	4.000	220-240	250	50	6.342	127	50.000
0042131	Syl-Line Leuchteneinsatz 1,72m LED 50W 840 DALI engstrahlend weiss	1.720	Weiß (RAL9016)	4.000	220-240	250	50	6.476	130	50.000
0042132	Syl-Line Leuchteneinsatz 1,72m LED 50W 840 DALI doppelt asymmetrisch strahlend weiss	1.720	Weiß (RAL9016)	4.000	220-240	250	50	6.535	131	50.000
nicht dimmbar und Einzelbatterie 3h										
0042117	Syl-Line Leuchteneinsatz 1,72m LED 54W 840 breitstrahlend weiss Einzelbatterie 3h	1.720	Weiß (RAL9016)	4.000	220-240	250	54	6.342	117	50.000
0042118	Syl-Line Leuchteneinsatz 1,72m LED 54W 840 engstrahlend weiss Einzelbatterie 3h	1.720	Weiß (RAL9016)	4.000	220-240	250	54	6.476	120	50.000
0042119	Syl-Line Leuchteneinsatz 1,72m LED 54W 840 doppelt asymmetrisch strahlend weiss Einzelbatterie 3h	1.720	Weiß (RAL9016)	4.000	220-240	250	54	6.535	121	50.000
DALI dimmbar und Einzelbatterie 3h										
0042134	Syl-Line Leuchteneinsatz 1,72m LED 54W 840 DALI breitstrahlend weiss Einzelbatterie 3h	1.720	Weiß (RAL9016)	4.000	220-240	250	54	6.342	117	50.000
0042135	Syl-Line Leuchteneinsatz 1,72m LED 54W 840 DALI engstrahlend weiss Einzelbatterie 3h	1.720	Weiß (RAL9016)	4.000	220-240	250	54	6.476	120	50.000
0042136	Syl-Line Leuchteneinsatz 1,72m LED 54W 840 DALI doppelt asymmetrisch strahlend weiss Einzelbatterie 3h	1.720	Weiß (RAL9016)	4.000	220-240	250	54	6.535	121	50.000
DALI-dimmbar und Einzelbatterie 3h EMPRO										
0042138	Syl-Line Leuchteneinsatz 1,72m LED 54W 840 DALI breitstrahlend weiss EMPRO	1.720	Weiß (RAL9016)	4.000	220-240	250	54	6.342	117	50.000
0042139	Syl-Line Leuchteneinsatz 1,72m LED 54W 840 DALI engstrahlend weiss EMPRO	1.720	Weiß (RAL9016)	4.000	220-240	250	54	6.476	120	50.000
0042140	Syl-Line Leuchteneinsatz 1,72m LED 54W 840 DALI doppelt asymmetrisch strahlend weiss EMPRO	1.720	Weiß (RAL9016)	4.000	220-240	250	54	6.535	121	50.000

Abmessungen (mm)

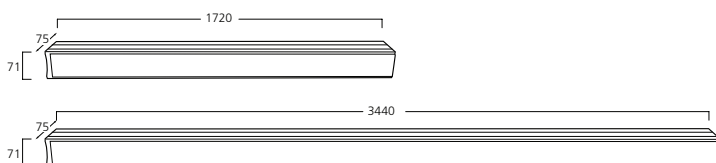

Lichttechnische Daten

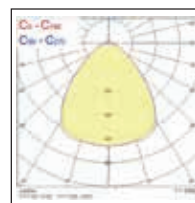

Syl-Line - breitstrahlend

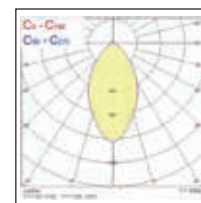

Syl-Line - engstrahlend

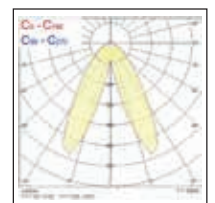

Syl-Line - doppelt asymmetrisch strahlend

Syl-Line Leuchteneinsätze



Leuchteneinsatz Silber, nicht dimmbar oder dimmbar DALI, mit Einzelbatterie 3h, mit 3-reihiger Linsenoptik



Syl-Line Leuchteneinsätze - Silber

Artikelnummer	Beschreibung	Länge (mm)	Gehäusefarbe	Farbtemperatur (K)	Netz-Spannung (V)	Stromstärke (mA)	Systemleistung (W)	Leuchtenlichtstrom (lm)	Systemeffizienz (lm/W)	Lebensdauer L70 (h)
nicht dimmbar										
0042150	Syl-Line Leuchteneinsatz 1,72m LED 49W 840 breitstrahlend Silber	1.720	Silber	4.000	220-240	250	49	6.342	129	50.000
0042151	Syl-Line Leuchteneinsatz 1,72m LED 49W 840 engstrahlend Silber	1.720	Silber	4.000	220-240	250	49	6.476	132	50.000
0042152	Syl-Line Leuchteneinsatz 1,72m LED 49W 840 doppelt asymmetrisch strahlend Silber	1.720	Silber	4.000	220-240	250	49	6.535	133	50.000
DALI dimmbar										
0042168	Syl-Line Leuchteneinsatz 1,72m LED 50W 840 DALI breitstrahlend Silber	1.720	Silber	4.000	220-240	250	50	6.342	127	50.000
0042169	Syl-Line Leuchteneinsatz 1,72m LED 50W 840 DALI engstrahlend Silber	1.720	Silber	4.000	220-240	250	50	6.476	130	50.000
0042170	Syl-Line Leuchteneinsatz 1,72m LED 50W 840 DALI doppelt asymmetrisch strahlend Silber	1.720	Silber	4.000	220-240	250	50	6.535	131	50.000
nicht dimmbar und Einzelbatterie 3h										
0042155	Syl-Line Leuchteneinsatz 1,72m LED 54W 840 breitstrahlend Silber Einzelbatterie 3h	1.720	Silber	4.000	220-240	250	54	6.342	117	50.000
0042156	Syl-Line Leuchteneinsatz 1,72m LED 54W 840 engstrahlend Silber Einzelbatterie 3h	1.720	Silber	4.000	220-240	250	54	6.476	120	50.000
0042157	Syl-Line Leuchteneinsatz 1,72m LED 54W 840 doppelt asymmetrisch strahlend Silber Einzelbatterie 3h	1.720	Silber	4.000	220-240	250	54	6.535	121	50.000
DALI dimmbar und Einzelbatterie 3h										
0042172	Syl-Line Leuchteneinsatz 1,72m LED 54W 840 DALI breitstrahlend Silber Einzelbatterie 3h	1.720	Silber	4.000	220-240	250	54	6.342	117	50.000
0042173	Syl-Line Leuchteneinsatz 1,72m LED 54W 840 DALI engstrahlend Silber Einzelbatterie 3h	1.720	Silber	4.000	220-240	250	54	6.476	120	50.000
0042174	Syl-Line Leuchteneinsatz 1,72m LED 54W 840 DALI doppelt asymmetrisch strahlend Silber Einzelbatterie 3h	1.720	Silber	4.000	220-240	250	54	6.535	121	50.000
DALI-dimmbar und Einzelbatterie 3h EMPRO										
0042176	Syl-Line Leuchteneinsatz 1,72m LED 54W 840 DALI breitstrahlend Silber EMPRO	1.720	Silber	4.000	220-240	250	54	6.342	117	50.000
0042177	Syl-Line Leuchteneinsatz 1,72m LED 54W 840 DALI engstrahlend Silber EMPRO	1.720	Silber	4.000	220-240	250	54	6.476	120	50.000
0042178	Syl-Line Leuchteneinsatz 1,72m LED 54W 840 DALI doppelt asymmetrisch strahlend Silber EMPRO	1.720	Silber	4.000	220-240	250	54	6.535	121	50.000

Syl-Line

Systemschiene, Einspeisungen und Zubehör

Syl-Line Systemschiene und Zubehör - Weiß

Artikelnummer	Beschreibung	Länge (mm)	Gehäusefarbe	Verdrahtung (Adern)	Verbinder	Netzspannung (V)
Systemschiene 5-adrig						
0042070	Syl-Line Systemschiene 3,44m 5x2,5mm ² weiss	3.440	Weiß (RAL9016)	5	WAGO	220-240
0042071	Syl-Line Systemschiene 1,72m 5x2,5mm ² weiss	1.720	Weiß (RAL9016)	5	WAGO	220-240
Systemschiene 8-adrig						
0042072	Syl-Line Systemschiene 3,44m 8x2,5mm ² weiss	3.440	Weiß (RAL9016)	8	WAGO	220-240
0042073	Syl-Line Systemschiene 1,72m 8x2,5mm ² weiss	1.720	Weiß (RAL9016)	8	WAGO	220-240
Systemschiene 10-adrig						
0042074	Syl-Line Systemschiene 3,44m 10x2,5mm ² weiss	3.440	Weiß (RAL9016)	10	WAGO	220-240
0042075	Syl-Line Systemschiene 1,72m 10x2,5mm ² weiss	1.720	Weiß (RAL9016)	10	WAGO	220-240
Einspeisungen						
0042076	Syl-Line Endeinspeisung 0,3m weiss inkl. 2 Endkappen und Steckern	300	Weiß (RAL9016)	Universal	--	220-240
0042077	Syl-Line Mitteleinspeisung 0,52m weiss inkl. 2 Endkappen und Steckern	520	Weiß (RAL9016)	Universal	--	220-240
Blindabdeckung						
0040280	Syl-Line Blindabdeckung 1,72m weiss	1.720	Weiß (RAL9016)	--	--	--



Syl-Line Systemschiene - Weiß

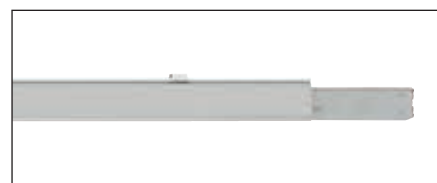

Syl-Line Systemschiene - Silber

Syl-Line Systemschiene und Zubehör - Silber

Artikelnummer	Beschreibung	Länge (mm)	Gehäusefarbe	Verdrahtung (Adern)	Verbinder	Netzspannung (V)
Systemschiene 5-adrig						
0042091	Syl-Line Systemschiene 3,44m 5x2,5mm ² silber	3.440	Silber	5	WAGO	220-240
0042092	Syl-Line Systemschiene 1,72m 5x2,5mm ² silber	1.720	Silber	5	WAGO	220-240
Systemschiene 8-adrig						
0042093	Syl-Line Systemschiene 3,44m 8x2,5mm ² silber	3.440	Silber	8	WAGO	220-240
0042094	Syl-Line Systemschiene 1,72m 8x2,5mm ² silber	1.720	Silber	8	WAGO	220-240
Systemschiene 10-adrig						
0042095	Syl-Line Systemschiene 3,44m 10x2,5mm ² silber	3.440	Silber	10	WAGO	220-240
0042096	Syl-Line Systemschiene 1,72m 10x2,5mm ² silber	1.720	Silber	10	WAGO	220-240
Einspeisungen						
0042097	Syl-Line Endeinspeisung 0,3m silber inkl. 2 Endkappen und Steckern	300	Silber	5	--	220-240
0042098	Syl-Line Mitteleinspeisung 0,52m silber inkl. 2 Endkappen und Steckern	520	Silber	8	--	220-240
Blindabdeckung						
0042101	Syl-Line Blindabdeckung 1,72m silber	1.720	Silber	--	--	--



Syl-Line Endeinspeisung - Weiß (inkl. Anschlusssteckern und 2 Endkappen)



Syl-Line Mitteleinspeisung - Silber (inkl. Anschlusssteckern und 2 Endkappen, Einspeisung unabhängig voneinander in beide Richtungen möglich)



Syl-Line Blindabdeckung - Weiß

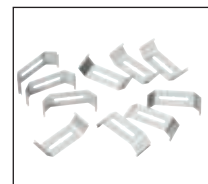

Syl-Line Anbaubügel

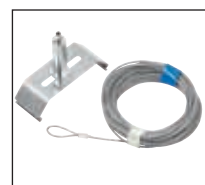

Syl-Line Abhängeset mit Öse



Syl-Line Abhängeset für direkte Deckenbefestigung

Syl-Line - Montagezubehör

Artikelnummer	Beschreibung
0042255	Syl-Line Anbaubügel (10 Stck)
0042256	Syl-Line Abhängeset mit Öse 6m
0042257	Syl-Line Abhängeset mit Öse 6m (10 Stk)
0042258	Syl-Line Abhängeset mit Öse 3m (10 Stk)
0042259	Syl-Line Abhängeset für direkte Deckenbefestigung 6m
0042260	Syl-Line Abhängeset für direkte Deckenbefestigung 6m (10 Stk)
0042261	Syl-Line Abhängeset für direkte Deckenbefestigung 3m (10 Stk)

Syl-Line

So stellen Sie das System zusammen:

Lichtbandlänge* in mm	Leuchteneinsätze	Systemschienen 1720mm	Systemschienen 3440mm	Abhänge-/Montagepunkte	Einspeisungen
1.720	1	1		2	1
3.440	2		1	3	1
5.160	3	1	1	3	1
6.880	4		2	3	1
8.600	5	1	2	4	1
10.320	6		3	4	1
12.040	7	1	3	5	1
13.760	8		4	5	1
15.480	9	1	4	6	1
17.200	10		5	6	1
18.920	11	1	5	7	1
20.640	12		6	7	1
22.360	13	1	6	8	1
24.080	14		7	8	1
25.800	15	1	7	9	1
27.520	16		8	9	1
29.240	17	1	8	10	1
30.960	18		9	10	1
32.680	19	1	9	11	1
34.400	20		10	11	1
36.120	21	1	10	12	1
37.840	22		11	12	1
39.560	23	1	11	13	1
41.280	24		12	13	1
43.000	25	1	12	14	1
44.720	26		13	14	1
46.440	27	1	13	15	1
48.160	28		14	15	1
49.880	29	1	14	16	1
51.600	30		15	16	1
53.320	31	1	15	17	1
55.040	32		16	17	1
56.760	33	1	16	18	1
58.480	34		17	18	1
60.200	35	1	17	19	1
61.920	36		18	19	1

* Bitte beachten Sie, dass zu der Gesamtlänge der Systemschienen noch das Maß der Endspeisungen (300mm) oder Mittelspeisungen (520mm) hinzu kommt.



Syl-Line doppelt asymmetrisch strahlend im Feilo Sylvania Werk in Newhaven, England

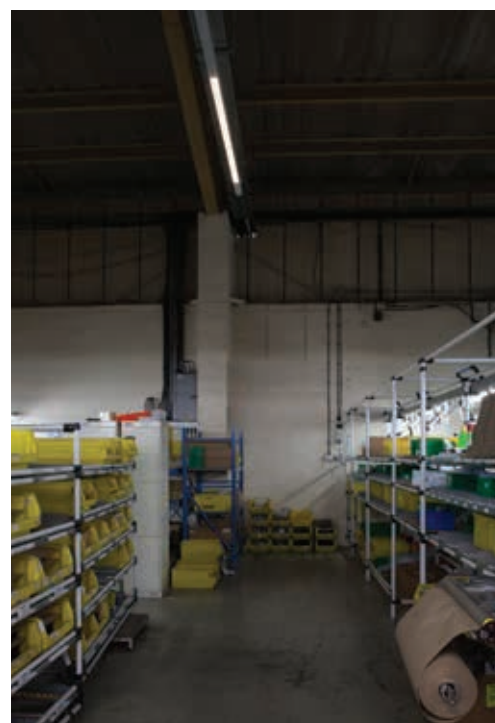

Syl-Line im aktiven Notbeleuchtungsbetrieb (Einzelbatterie)

Syl-Line Einfache Installation

Für weitere Informationen über Sylvania's Syl-Line-Sortiment besuchen Sie bitte unsere YouTube-Seite. Dort zeigen wir Ihnen unsere Syl-Line-Videos. Alternativ wenden Sie sich an den Vertrieb bei Ihnen vor Ort.



Montieren Sie die Abhängungen in den empfohlenen Abständen



Rasten Sie die Systemschiene in die Bügel der Abhänge-Sets ein



Jede Systemschiene beginnt mit einem freiliegenden Ende



Richten Sie die Systemschienen passend zueinander aus und schieben Sie die Anschlüsse zusammen



Richten Sie die Systemschienen passend zueinander aus und schieben Sie die Anschlüsse zusammen



Richten Sie die Endeinspeisung passend zur Systemschiene aus und schieben Sie die Anschlüsse zusammen



Richten Sie die Systemschienen passend zueinander aus und schieben Sie die Anschlüsse zusammen



Die Systemschienen stellen sowohl die mechanischen als auch die elektrischen Verbindungen her



Spannen sie die Verschluss-Öse über den Haken, um die mechanische Verbindung zu fixieren

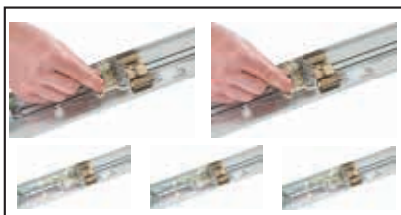

Der elektrische Anschluss erfolgt über den WAGO-Stecker; wählen Sie die Phasen 1, 2 oder 3



Der elektrische Anschluss erfolgt über den WAGO-Stecker



Spannen sie die Verschluss-Öse über den Haken, um die mechanische Verbindung zu fixieren



Sichern Sie den Leuchteneinsatz mit der Fangkette an der Systemschiene



Rasten Sie den Leuchteneinsatz in die Systemschiene ein



Bringen Sie die Endkappen an



CONVENIO LED

Individuelle Lichtlösungen im zeitgemäßen schlanken Design



Die neue Produktfamilie **CONVENIO LED** besticht durch ein zeitgemäßes, minimalistisches Design und erzeugt dabei unterschiedliche, homogene Lichteffekte.

Das sehr schlanke Gehäuse (15mm – inklusive Montageklammern) ermöglicht einen unauffälligen Deckenanbau. Durch die hohen Leuchtenlichtströme eignet sich **CONVENIO LED** sowohl als Unterschrankleuchte als auch zum Wand- und Deckenbau für individuelle, visuelle Effekte.

Die einfache Installation sorgt dafür, dass die Produkte nach eigenen Vorlieben nahtlos kombiniert werden können. Dadurch kann jeder Endverbraucher sein Lichtkonzept umsetzen. Durch die Erweiterungen und das Zubehör von **CONVENIO LED** lassen sich vielfältige Konzepte - auch über Ecken - realisieren.

Die Produktrange **CONVENIO LED** umfasst sowohl lineare Lichtleisten als auch lineare Spotlichtleisten und einzelne Spotstrahler, die miteinander verbunden werden können.

CONVENIO LED

Individuelle Lichtlösungen im zeitgemäßen schlanken Design



- CONVENIO Linear Spot
Ideal als Uplight oder Wallwasher



- CONVENIO Spot
Ideal für die Akzentbeleuchtung



- Die modularen Steckverbindungen der verschiedenen, einzelnen Leuchten ermöglichen einen einfachen Zusammenbau: es können Lichtkonzepte verschiedenste Art umgesetzt werden



- Umfassendes Zubehör, darunter leuchtende und nicht-leuchtende Eckverbinder sowie ein Dimmer mit Berührungssensor

CONVENIO LED

Individuelle Lichtlösungen im zeitgemäßen schlanken Design

CONVENIO LED ist erhältlich als Starter Kit, welches sich durch die Erweiterungen und das passende Zubehör individuell ergänzen lässt

Starter Kit



Linear (400mm oder 600mm Varianten)



Linear Spot (400mm)



Spot (200mm)

Erweiterungen Starter Kit



Linear (400/600mm)



Linear Spot (400mm)



Spot (200mm)



Eckverbinder flach (leuchtend oder nicht-leuchtend)



Eckverbinder innen oder Eckverbinder außen (leuchtend)



Dimmer mit Berührungssensor



LED Treiber



Verbinder

CONVENIO LED

Individuelle Lichtlösungen im zeitgemäßen schlanken Design

PRODUKTEIGENSCHAFTEN

- Convenio LED ist eine Produktfamilie, die sowohl zur Direkt- als auch zur Indirektbeleuchtung geeignet ist
- Einfache elektrische und mechanische Verbindung der verschiedenen Leuchten ermöglicht es, individuelle Lichtkonzepte umzusetzen
- Zeitgemäß minimalistisches, schlankes Design
- Montageklammern für die einfache Installation: Montageklammern werden an Wand bzw. Decke geschraubt; Leuchten werden in Montageklammern eingeklickt
- Convenio LED Linear: homogene Lichtverteilung; geeignet als Unterschrankleuchte sowie für die Wand- und Deckenbeleuchtung
- Convenio LED Linear Spot: geeignet als Uplight oder Wallwasher
- Convenio LED Spot: geeignet für die Akzentbeleuchtung
- Umfangreiches Zubehör
- Verfügbar in Warmweiß

Photometrische Daten

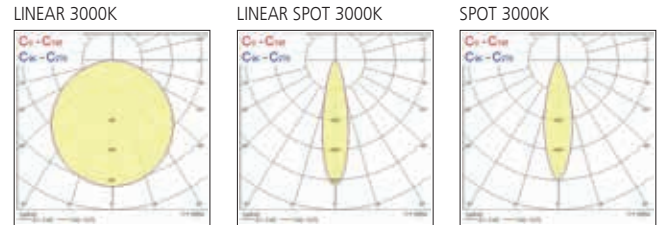

Art.-Nr.	Artikelbezeichnung	Farbtemperatur [K]	Spannung [V]	Systemleistung [W]	Leuchtenlichtstrom [lm]	Ausstrahlungswinkel [°]	Lebensdauer [h]
CONVENIO LED Starter Kits							
0043322	Convenio LED Linear 400mm 10W 600lm 830 Set	3000	220-240	10	600	114	25.000
0043323	Convenio LED Linear 600mm 15W 900lm 830 Set	3000	220-240	15	900	114	25.000
0043327	Convenio LED Linear Spot 400mm 8,5W 600lm 830 Set	3000	220-240	8,5	600	25	25.000
0043329	Convenio LED Spot 200mm 6,5W 400lm 830 Set	3000	220-240	6,5	400	30	25.000
CONVENIO LED Erweiterungen Starter Kits							
0043325	Convenio LED Linear 400mm 8W 600lm 830	3000	12	8	600	114	50.000
0043326	Convenio LED Linear 600mm 12W 900lm 830	3000	12	12	900	114	50.000
0043328	Convenio LED Linear Spot 400mm 7W 600lm 830	3000	12	7	600	25	50.000
0043331	Convenio LED Spot 200mm 5W 400lm 830	3000	12	5	400	30	35.000
CONVENIO LED Zubehör							
0043333	Convenio LED Eckverbinder flach leuchtend 2W 120lm 830	3000	12	2	120	114	50.000
0043334	Convenio LED Eckverbinder flach nicht-leuchtend	-	12	-	-	-	-
0043337	Convenio LED Eckverbinder innen leuchtend 2W 120lm 830	3000	12	2	120	114	50.000
0043338	Convenio LED Eckverbinder außen leuchtend 2W 120lm 830	3000	12	2	120	114	50.000
0043335	Convenio LED Verbinder	-	12	-	-	-	-
0043332	Convenio LED Dimmer mit Berührungssensor	-	12	-	-	-	-
0043339	Convenio LED Treiber 12V 36W Euro-Stecker	-	12/220-240	-	-	-	25.000

ABMESSUNGEN (mm)

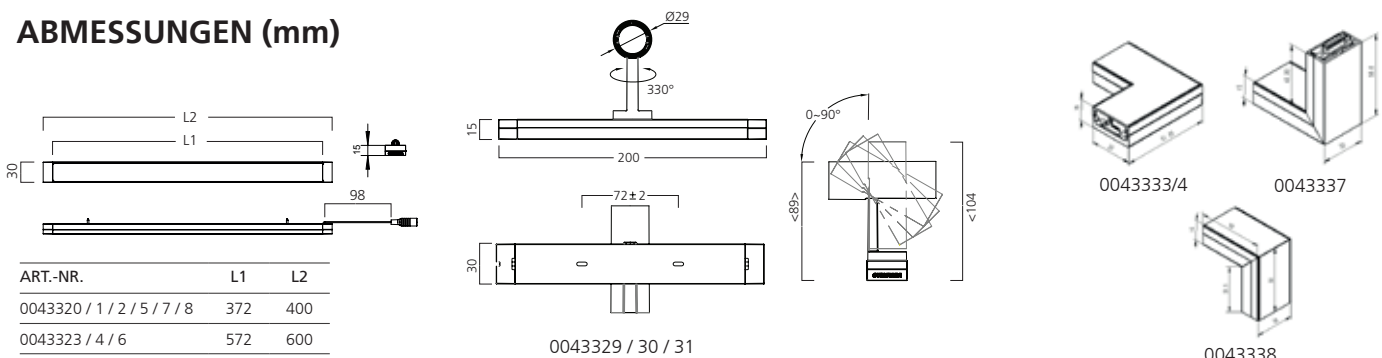



SylStick

Batteriebetriebene, lineare Leuchte mit oder ohne Bewegungsmelder



Die neuen, tragbaren **SylStick** sind für Beleuchtungsaufgaben ohne Stromversorgung oder Steckdose konzipiert.

Alle Produkte besitzen eine starke und gleichmäßige Lichtverteilung, die jede dunkle Ecke zum Erstrahlen bringt, ohne zusätzliche Beleuchtung nutzen zu müssen. Die **SylStick** Leuchten eignen sich insbesondere für Kleiderschränke, Schubladen, Treppenhäuser, Flure sowie Badezimmer und können als Taschenlampe oder Leselicht verwendet werden.

Das schlanke und kompakte dreieckige Design sorgt dafür, dass die Leuchte unauffällig überall im Haus positioniert werden kann. Die mitgelieferte Montagehalterung kann mit Selbstklebeband oder Schrauben an Wand oder Decke in drei verschiedene Richtungen angebracht werden – sowohl horizontal als auch vertikal. Der SylStick wird einfach in die Montagehalterung eingeklippt. Der optionale Bewegungsmelder mit Helligkeitssensor garantiert, dass das Licht beispielsweise in der Nacht automatisch angeschaltet wird, wenn eine Bewegung erkannt wurde.

SylStick

Batteriebetriebene, lineare Leuchte mit oder ohne Bewegungsmelder

Merkmale:

- Batteriebetriebene, lineare Leuchte für unterschiedliche Einsatzgebiete, an denen keine Steckdose vorhanden ist
- Ideal für Schränke, Schubladen, Treppenhäuser und Badezimmer; kann auch als Leselicht oder Taschenlampe verwendet werden
- Gleichmäßige Lichtverteilung
- Einfach zu installieren mit Selbstklebeband oder Schrauben in 3 Positionen – horizontal und vertikal
- Sensorreichweite: 3m und 120°
- 3xAAA Batterien werden benötigt; ausreichend für einen Betrieb von ca. 4 Stunden
- Farbtemperatur: 4.000K Cool White



Art.Nr.	Beschreibung	EAN	Gehäusefarbe	IP Rating	Farbtemperatur (K)	Spannung (V)	Stromverbrauch (W)	Sensorreichweite	Lebensdauer L80 (h)
0053270	SYLSTICK LED 4000K WEISS	5410288532707	Weiß	IP20	4000	4,5	0,25	-	25.000
0053271	SYLSTICK LED 4000K WEISS BEWEGUNGSMELDER	5410288532714	Weiß	IP20	4000	4,5	0,25	≤3m @120°	25.000
0053272	SYLSTICK LED 4000K SCHWARZ	5410288532721	Schwarz	IP20	4000	4,5	0,25	-	25.000
0053273	SYLSTICK LED 4000K SCHWARZ BEWEGUNGSMELDER	5410288532738	Schwarz	IP20	4000	4,5	0,25	≤3m @120°	25.000

Abmessungen (mm)

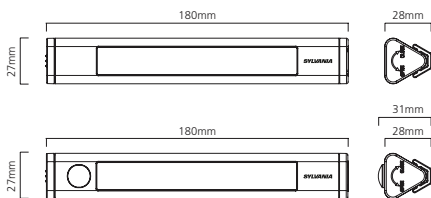

Installation

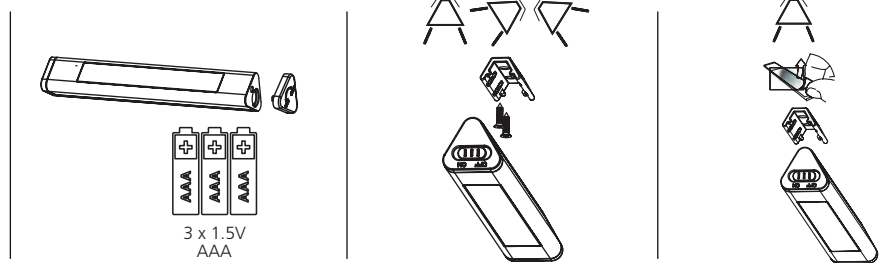

Sensor

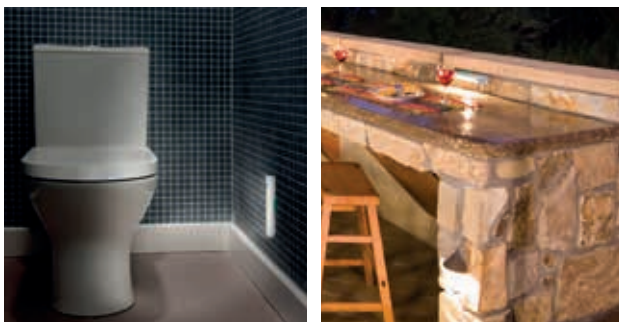
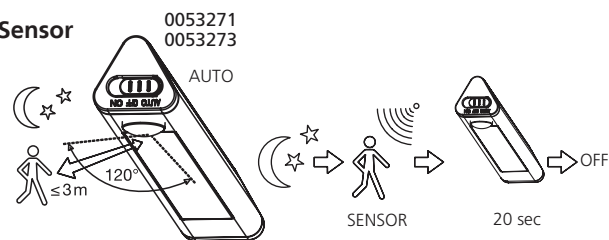

Concord/Lumiance/Sylvania übernimmt keine Haftung für modifizierte Produkte





BATTEN LED

Vielseitige, wasserdichte LED-Lichtleiste



Batten LED ist eine universell einsetzbare LED-Lichtleiste und damit eine ideale Lösung für Innen- und Außenanwendungen wie Lagerräume, Garagen, Werkstätten oder überdachte Plätze im Freien. Dank der Varianten mit Durchgangsverdrahtung können mehrere Leuchten über einen Steckverbinder verbunden werden. Die Produktereihe der **Batten LED** umfasst zwei verschiedene Längen: 1200mm und 1500mm sowie 1-lampige und 2-lampige Versionen. Daher ist die **Batten LED** Serie

der ideale Slimline Ersatz für wasserdichte Einzel- und Doppelleuchtstoffröhren. Die Leuchten liefern einen Leuchtenlichtstrom von bis zu 5.185lm sowie eine Effizienz von bis zu 108lm/W.

Batten LED ist in warmweiß (3.000K) oder neutralweiß (4.000K) erhältlich. Die robuste LED-Leuchte (IK08/IP65) kann schnell und einfach montiert werden und eignet sich daher als Arbeitsleuchte.

Batten LED Vielseitige, wasserdichte LED-Lichtleiste

MERKMALE:

- Schlanke, vielseitig verwendbare sowie wasserdichte LED-Lichtleiste
- Hoher Leuchtenlichtstrom von 2.200lm
- Hohe Systemeffizienz von 92lm/W
- Erhältlich in warmweiß (3000K) und neutralweiß (4000K)
- In zwei Varianten erhältlich: Anschlusskabel 1m mit Schukostecker oder 2m Kabel ohne Schukostecker
- Edelstahlmontageklammern im Lieferumfang enthalten
- Schnelle und einfache Installation
- Sofortiges Licht
- Energieeffizienzklasse: A++, A+, A
- Die LED-Technologie bietet eine enerieeffiziente Lösung mit reduzierten Wartungskosten und einer Lebensdauer von 20.000 Stunden



Art. Nr.	Beschreibung	Länge (mm)	Lichtfarbe	Farbtemperatur (K)	Systemleistung (W)	Leuchtenlichtstrom (lm)	Systemeffizienz (lm/W)
0045120	Batten 1200 LED 24W 830 IP67 Anschlusskabel 1m mit Schukostecker	1.200	warmweiß	3.000	24	2.200	92
0045121	Batten 1200 LED 24W 840 IP67 Anschlusskabel 1m mit Schukostecker	1.200	neutralweiß	4.000	24	2.200	92
0045126	Batten 1200 LED 24W 830 IP67 Anschlusskabel 2m	1.200	warmweiß	3.000	24	2.200	92
0045127	Batten 1200 LED 24W 830 IP67 Anschlusskabel 2m	1.200	neutralweiß	4.000	24	2.200	92

Lichttechnische Daten

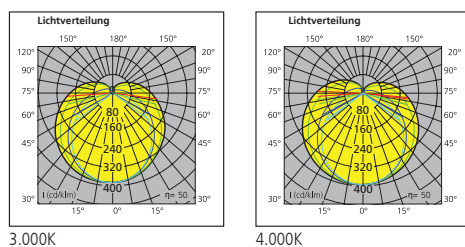

Abmessungen (mm)

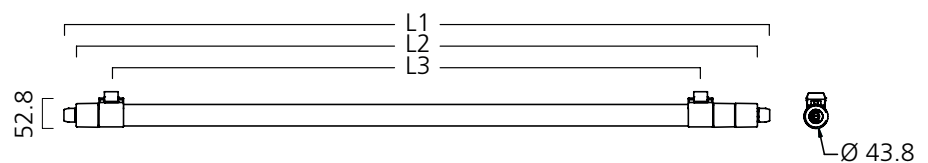

BATTEN LED Link

Vielseitige, wasserdichte LED-Lichtleiste mit Durchgangsverdrahtung

Merkmale

- Schlanke, vielseitig verwendbare sowie wasserdichte LED-Lichtleiste
- Verbindbar (Durchgangsverdrahtung)
- Batten LED 1200 mm ersetzt 1x36W bzw. 2x36W Leuchtstofflampen
- Batten LED 1500 mm ersetzt 1x58W bzw. 2x58W Leuchtstofflampe
- Edelstahlmontageklammer im Lieferumfang enthalten
- Sofortiges Licht
- Erhältlich in warmweiß (3000K) und neutralweiß (4000K)
- Hohe Systemeffizienz von bis zu 108lm/W
- Energieeffizienzklasse: A++, A+, A
- Die LED-Technologie bietet eine energieeffiziente Lösung mit reduzierten Wartungskosten und einer Lebensdauer von 30.000 Stunden



LED-Twin-Lichtleiste verknüpft



LED-Twin-Lichtleiste Anschlussklemme



Art. Nr.	Beschreibung	Länge	Ausstrahlungs- winkel (°)	Farb- temperatur (K)	System- leistung (W)	Leuchten- lichtstrom (lm)	System- effizienz (lm/W)
0045140	Batten LED LINK 1200 1-lampig 24W 830 IP65	1246	120°	3000	24	2200	92
0045141	Batten LED LINK 1200 1-lampig 24W 840 IP65	1246	120°	4000	24	2200	92
0045142	Batten LED LINK 1200 2-lampig 48W 830 IP65	1200	120°	3000	48	5060	105
0045143	Batten LED LINK 1200 2-lampig 48W 840 IP65	1200	120°	4000	48	5185	108
0045144	Batten LED LINK 1500 1-lampig 32W 830 IP65	1543	120°	3000	32	2945	92
0045145	Batten LED LINK 1500 1-lampig 32W 840 IP65	1543	120°	4000	32	2945	92
0045146	Batten LED LINK 1500 2-lampig 55W 830 IP65	1500	120°	3000	55	5385	93
0045147	Batten LED LINK 1500 2-lampig 55W 840 IP65	1500	120°	4000	55	5410	93

Abmessungen (mm) Batten LED Link

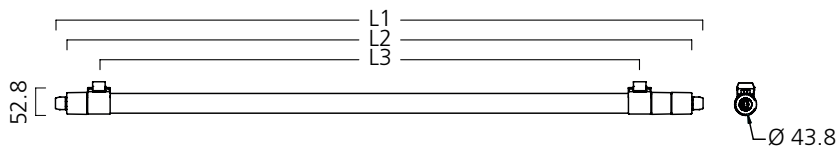

Batten LED

Artikelcode	L1 (mm)	L2(mm)	L3(mm)
0045140	1291	1246	1078
0045141			
0045144	1588	1543	1378
0045145			

Abmessungen (mm) Batten LED Link 2-lampig

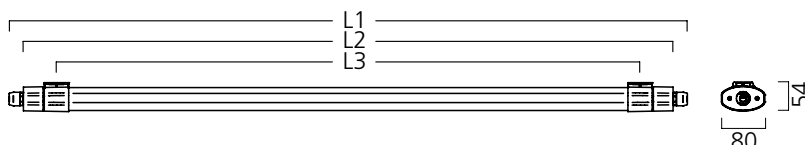

Batten LED LINK 2-lampig

Artikelcode	L1(mm)	L2(mm)	L3(mm)
0045142	1253	1200	1078
0045143			
0045146	1553	1500	1378
0045147			

Lichttechnische Daten

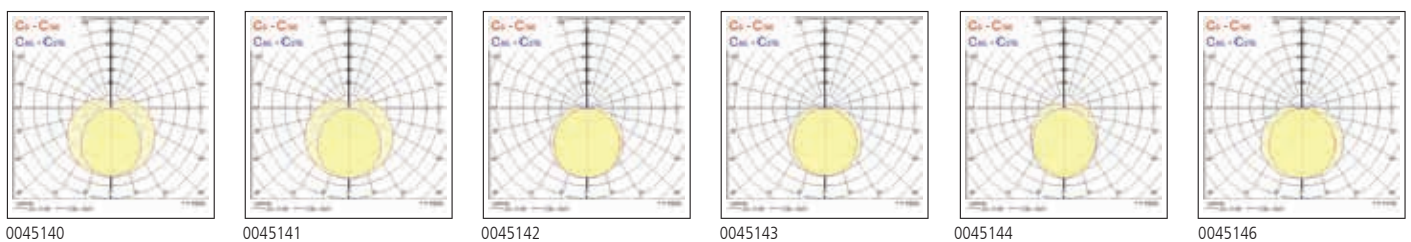

Verbindungskabel erforderlich (H05/07 RN-F 2x1,5 mm²)

Batten LED

Vielseitige, wasserdichte LED-Lichtleiste





SYLPROOF LED

LED-Feuchtraumleuchten



Sylproof LED ist eine neue Reihe von Feuchtraumleuchten für Anwendungen in überdachten Parkhäusern, Lagerflächen, Industrieumgebungen oder unter Vordächern.

Sylproof LED liefert einen beeindruckenden Leuchtenlichtstrom von bis zu 7.270lm (Länge 1.565mm, 2-lampig) sowie eine

hohe Systemeffizienz bis zu 102lm/W (Länge 1.265mm, 1-lampig). Dies hilft Ihnen dabei Gebäudevorschriften einzuhalten.

Sylproof LED gewährleistet Dank seines Gehäuses und Diffusors aus Polycarbonat einen IP65-Schutz vor Feuchtigkeit und Staub und eine Stoßfestigkeit von IK08.

SYLPROOF LED LED-Feuchtraumleuchten

MERKMALE

- LED-Feuchtraumleuchten in den Längen 662mm, 1.265mm und 1.565mm, 1- und 2-lampig
- Beeindruckende Leuchtenlichtströme von bis zu 7.270lm (Länge 1.565mm, 2-lampig)
- Hohe Systemeffizienz: bis zu 102lm/W (Länge 1.265mm, 1-lampig). Dies hilft Ihnen dabei Gebäudevorschriften einzuhalten
- Erhältlich in 4.000K und 6.500K
- Robustes Polycarbonat-Gehäuse (IK08)
- UV-stabilisiertes Polycarbonatgehäuse und Diffusor
- Lineare Prismenstruktur für optimierte Lichtleistung und reduzierte Blendung
- Edelstahlklammern mit Öse für Anbau- oder Pendelmontage
- Energieeffizienzklasse: A++, A+, A
- Extra lange Lebensdauer mit 50.000h L70
- Umgebungstemperaturbereich -30°C bis +30°C
- Effizienter elektronischer Treiber sowie mit 3 Stunden Einzelbatterie erhältlich



Explosionsdarstellung



Rückseite



Artikelnummer	Beschreibung	Länge (mm)	Form	Lichtfarbe	Farbtemperatur (K)	Systemleistung (W)	Leuchtenlichtstrom (lm)	Systemeffizienz (lm/W)	Gewicht (Kg)	
Sylproof LED 4.000K										
0047880	Sylproof LED 600 1-lampig 12W 840 1070lm IP65	662	1-lampig	Neutralweiß	4.000	12	1.070	88	1,2	
0047881	Sylproof LED 600 2-lampig 23W 840 2008lm IP65	662	2-lampig	Neutralweiß	4.000	23	2.008	86	1,5	
0047882	Sylproof LED 1200 1-lampig 23W 840 2385lm IP65	1.265	1-lampig	Neutralweiß	4.000	23	2.385	103	1,8	
0047883	Sylproof LED 1200 2-lampig 44W 840 4357lm IP65	1.265	2-lampig	Neutralweiß	4.000	44	4.357	99	2,4	
0047884	Sylproof LED 1500 1-lampig 37W 840 3794lm IP65	1.565	1-lampig	Neutralweiß	4.000	37	3.794	102	2,1	
0047885	Sylproof LED 1500 2-lampig 75W 840 7270lm IP65	1.565	2-lampig	Neutralweiß	4.000	75	7.270	96	3,1	
Einzelbatterie 3 Stunden										
0047886	Sylproof LED 1200 1-lampig 28W 840 2385lm IP65 Einzelbatterie 3h	1.265	1-lampig	Neutralweiß	4.000	28	2.385	85	2,95	
0047887	Sylproof LED 1200 2-lampig 49W 840 4357lm IP65 Einzelbatterie 3h	1.265	2-lampig	Neutralweiß	4.000	49	4.357	89	3,8	
0047888	Sylproof LED 1500 1-lampig 42W 840 3794lm IP65 Einzelbatterie 3h	1.565	1-lampig	Neutralweiß	4.000	42	3.794	90	3,2	
0047889	Sylproof LED 1500 2-lampig 80W 840 7270lm IP65 Einzelbatterie 3h	1.565	2-lampig	Neutralweiß	4.000	80	7.270	91	4,05	
Sylproof LED 6.500K										
0047890	Sylproof LED 600 1-lampig 12W 865 1050lm IP65	662	1-lampig	Tageslichtweiß	6.500	12	1.050	88	1,2	
0047891	Sylproof LED 600 2-lampig 23W 865 2000lm IP65	662	2-lampig	Tageslichtweiß	6.500	23	2.000	86	1,5	
0047892	Sylproof LED 1200 1-lampig 23W 865 2279lm IP65	1.265	1-lampig	Tageslichtweiß	6.500	23	2.279	99	1,8	
0047893	Sylproof LED 1200 2-lampig 44W 865 4276lm IP65	1.265	2-lampig	Tageslichtweiß	6.500	44	4.276	97	2,4	
0047894	Sylproof LED 1500 1-lampig 37W 865 3660lm IP65	1.565	1-lampig	Tageslichtweiß	6.500	37	3.660	99	2,1	
0047895	Sylproof LED 1500 2-lampig 75W 865 7246lm IP65	1.565	2-lampig	Tageslichtweiß	6.500	75	7.246	96	3,1	
Einzelbatterie 3 Stunden										
0047896	Sylproof LED 1200 1-lampig 28W 865 2385lm IP65 Einzelbatterie 3h	1.265	1-lampig	Tageslichtweiß	6.500	28	2.279	81	2,95	
0047897	Sylproof LED 1200 2-lampig 49W 865 4357lm IP65 Einzelbatterie 3h	1.265	2-lampig	Tageslichtweiß	6.500	49	4.276	87	3,8	
0047898	Sylproof LED 1500 1-lampig 42W 865 3794lm IP65 Einzelbatterie 3h	1.565	1-lampig	Tageslichtweiß	6.500	42	3.660	87	3,2	
0047899	Sylproof LED 1500 2-lampig 80W 865 7270lm IP65 Einzelbatterie 3h	1.565	2-lampig	Tageslichtweiß	6.500	80	7.246	91	4,05	

Abmessungen (mm)

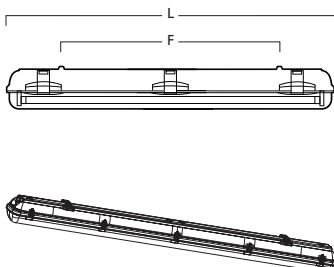

	L	I	H	F
0047880	662	83	91	390
0047881	662	123	91	390
0047882	1265	83	91	855
0047883	1265	123	91	855
0047884	1565	83	91	955
0047885	1565	123	91	955

Lichttechnische Daten

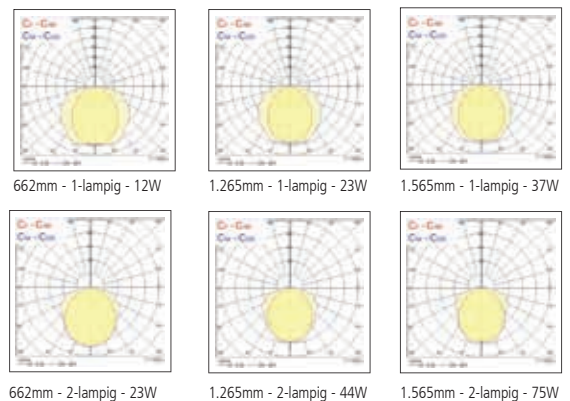



Start Waterproof LED

Industrielle LED-Feuchtraumleuchte



Die neue **Start Waterproof LED** Produktreihe umfasst alle gängigen Typen an Feuchtraumleuchten. Sie stellt eine elegante und effiziente Lösung für Parkhäuser, Lager, Industriehallen und alle weiteren überdachten Einsatzgebiete dar.

Start Waterproof LED ist eine kosteneffiziente Leuchte mit einer herausragenden Lichtausbeute von bis

zu 8.500lm (Lichtstrom bei der Version: 6500K, 2-flammig, Länge 1.565mm).

Start Waterproof LED besitzt eine opale Abdeckung, welche die Blendung minimiert und das Licht gleichmäßig verteilt. Desweiteren vermeidet das UV-stabilisierte Polycarbonat des Gehäuses und der Wanne Vergilbungen über die Lebensdauer.

Start Waterproof LED Industrielle LED-Feuchtraumleuchte

Merkmale

- In den Längen 662mm, 1.265mm und 1.565mm, jeweils 1- oder 2-flammig
- Wirtschaftliche Lösung mit einem ausgezeichneten Lichtstrom von bis zu 8.500lm
- Hohe Systemeffizienz von bis zu 113lm/W, die es ermöglicht, Gebäudevorschriften einzuhalten
- Effizienter elektronischer Treiber
- Erhältlich in Neutralweiß (4.000K) oder Tageslichtweiß (6.500K)
- Hitzebeständiges und stoßfestes Gehäuse aus Polycarbonat (IK08, IP65)
- UV-Stabilisierung von Wanne und Diffusor vermeidet das Vergilben der Leuchte über die Lebensdauer
- Opaler Diffusor reduziert die Blendung und sorgt für eine homogene Lichtverteilung
- Edelstahl-Befestigung für die Deckenmontage ist im Lieferumfang enthalten
- Zubehör für Pendelmontage ist verfügbar
- Energieeffizienzklasse: A++, A+, A
- Lange Lebensdauer: 50.000 Stunden L70

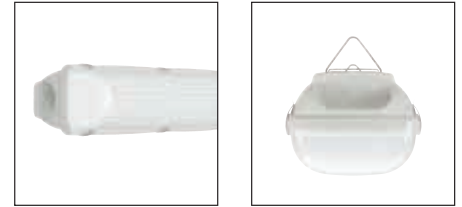

Art. Nr.	Beschreibung	Länge (mm)	Ausführung	Farbe	Farbe Temperatur (K)	Systemleistung (W)	Leuchtenlichtstrom (lm)	Systemeffizienz (lm/W)
4.000K - Neutralweiß								
0047870	Start Waterproof LED 662mm 1-flammig 4000K	662	1-flammig	Neutralweiß	4.000	12	1.215	101
0047871	Start Waterproof LED 662mm 2-flammig 4000K	662	2-flammig	Neutralweiß	4.000	24	2.290	95
0047872	Start Waterproof LED 1265mm 1-flammig 4000K	1.265	1-flammig	Neutralweiß	4.000	24	2.500	104
0047873	Start Waterproof LED 1265mm 2-flammig 4000K	1.265	2-flammig	Neutralweiß	4.000	48	4.800	100
0047874	Start Waterproof LED 1565mm 1-flammig 4000K	1.565	1-flammig	Neutralweiß	4.000	40	4.450	111
0047875	Start Waterproof LED 1565mm 2-flammig 4000K	1.565	2-flammig	Neutralweiß	4.000	80	8.300	104

6.500K - Tageslichtweiß								
0047800	Start Waterproof LED 662mm 1-flammig 6500K	662	1-flammig	Tageslichtweiß	6.500	12	1.300	108
0047801	Start Waterproof LED 662mm 2-flammig 6500K	662	2-flammig	Tageslichtweiß	6.500	24	2.300	96
0047876	Start Waterproof LED 1265mm 1-flammig 6500K	1.265	1-flammig	Tageslichtweiß	6.500	24	2.500	104
0047877	Start Waterproof LED 1265mm 2-flammig 6500K	1.265	2-flammig	Tageslichtweiß	6.500	48	4.700	98
0047878	Start Waterproof LED 1565mm 1-flammig 6500K	1.565	1-flammig	Tageslichtweiß	6.500	40	4.500	113
0047879	Start Waterproof LED 1565mm 2-flammig 6500K	1.565	2-flammig	Tageslichtweiß	6.500	80	8.500	106

Zubehör
0045600 Start Waterproof LED Abhängeset 1m



Abmessungen (mm)

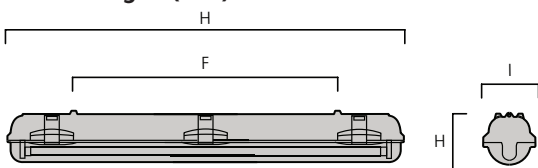

	L	I	H	F
1-flammig	662	83	91	390
2-flammig	662	123	91	390
1-flammig	1.265	83	91	855
2-flammig	1.265	123	91	855
1-flammig	1.565	83	91	955
2-flammig	1.565	123	91	955

Lichttechnische Daten

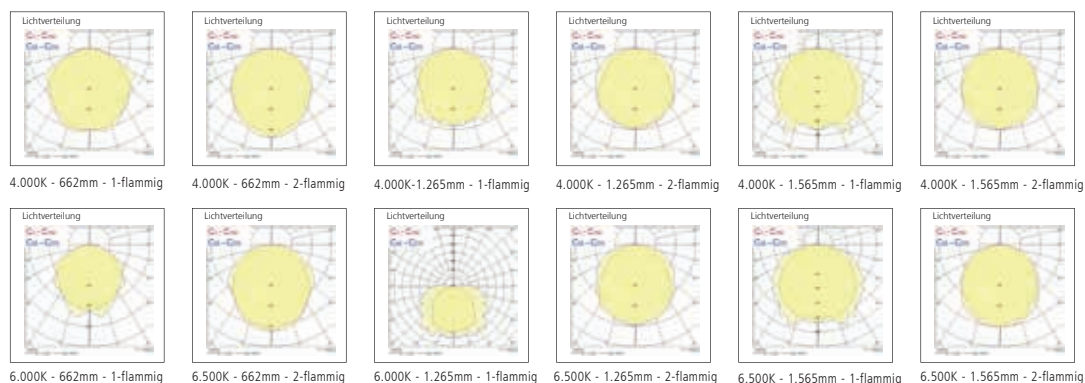



Start LED Highbay

Effizienz, Funktionalität und Zuverlässigkeit



Start LED Highbay ist eine neue Reihe von LED-Hallenpendelleuchten, die für Einzelhandel, Industrie, Fertigung, Flughäfen und Rechenzentren entwickelt wurde.

Start LED Highbay liefert einen hohen Leuchtenlichtstrom von bis zu 21.573lm (Version 190W) und erzielt eine Systemeffizienz von bis zu 114lm/W.

Start LED Highbay ist in 2 Leistungsvarianten (95W oder 190W) und mit 2 Ausstrahlungswinkeln (medium oder breit strahlend) erhältlich, so dass Sie je nach Anwendung die für Sie am besten geeignete Option wählen können.

Start LED Highbay steht für Effizienz, Funktionalität und Zuverlässigkeit und ist damit die erste Wahl für Installateure und gewerbliche Kunden.

Start LED Highbay

Effizienz, Funktionalität und Zuverlässigkeit

MERKMALE

- LED-Hallenpendelleuchte in 2 Größen bzw. Leistungsstufen: 95W und 190W
- Gehäuse aus einer Magnesiumlegierung, als Kühlkörper ausgebildet, besonders leicht (2,5kg / 4,5kg), Farbe RAL9006 Weißaluminium
- Klare Abdeckung aus Polycarbonat
- Ringöse für Pendelmontage an Kette oder Seil; inkl. Kette mit 2 Karabinerhaken; Länge 1m
- Ausstrahlungswinkel rotationssymmetrisch medium (55°) oder breit (85°)
- Medium strahlend: UGR typisch < 22; breit strahlend: UGR typisch < 25
- Lichtfarbe 4000K, Farbwiedergabe Ra > 80
- Geringer Durchmesser (280mm / 400mm), dadurch unkritisch für die Auslegung von Sprinkleranlagen (NFPA 13 - 8.5.5.2)
- Leuchtenlichtstrom bis 21.574lm, Systemeffizienz bis 114lm/W
- Hoch effizient: inkl. elektronischem Treiber mit Anschlusskabel schwarz; Länge 650mm
- Geeignet für Betrieb an 220–240V Wechselspannung, 127-250V Gleichspannung
- Maximal 9 Leuchten 95W bzw. 4 Leuchten 190W an einer Sicherung 16A Typ C zu betreiben
- Umgebungstemperaturbereich -30°C bis +50°C
- Lebensdauer 50.000h L70
- Oberflächentemperatur < 90°C (D-Zeichen)
- Energieeffizienzklasse A++, A+, A

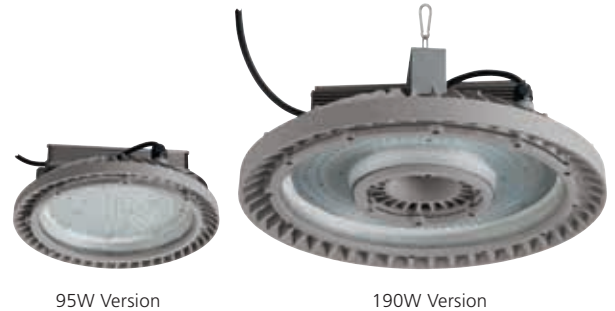

95W Version

190W Version



Artikelnummer	Beschreibung	Treiber	Ausstrahlungswinkel (°)	Lichtfarbe	Farbtemperatur (K)	Netzspannung (V)	Stromstärke (mA)	Systemleistung (W)	Leuchtenlichtstrom (lm)	Systemeffizienz (lm/W)
Klein - 10.000lm										
0039310	Start LED Highbay 95W 840 85° 10klm IP65	Elektronisch	85°	neutralweiß	4.000	220-240	2.450	95	10.562	111
0039311	Start LED Highbay 95W 840 55° 10klm IP65	Elektronisch	55°	neutralweiß	4.000	220-240	2.450	95	10.758	113
Groß - 21.000lm										
0039312	Start LED Highbay 190W 840 85° 21klm IP65	Elektronisch	85°	neutralweiß	4.000	220-240	4.200	190	21.573	114
0039313	Start LED Highbay 190W 840 55° 21klm IP65	Elektronisch	55°	neutralweiß	4.000	220-240	4.200	190	20.961	110

Abmessungen (mm)

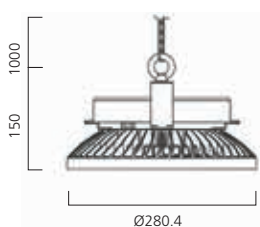

Lichttechnische Daten

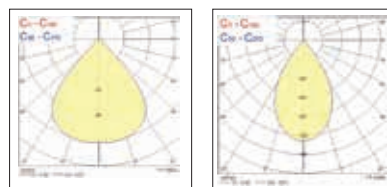

Start Highbay 95W
breit strahlend (85°)

Start Highbay 95W
medium strahlend (55°)

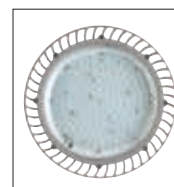

Ansicht von unten



Ansicht von der Seite



Ansicht von oben

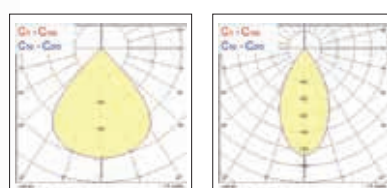
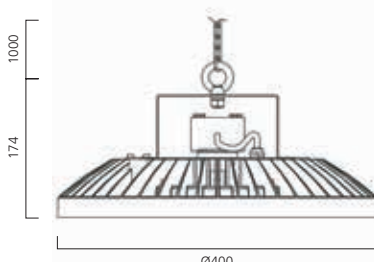

Start Highbay 190W
breit strahlend (85°)

Start Highbay 190W
medium strahlend (55°)

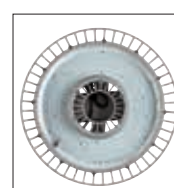

Ansicht von unten



Ansicht von der Seite



Ansicht von oben



Sylveo LED

LED-Flutlicht für Innen und Außen



Die Produktfamilie **Sylveo LED** stellt den idealen Ersatz für traditionelle HID Flutlichter dar - sowohl in der Innen- als auch in der Außenbeleuchtung. Entsprechend eignet sich **Sylveo LED** zur Beleuchtung von industriell genutzten Flächen, Parkhäusern, Gebäudefassaden, Reklametafeln und Freizeiteinrichtungen.

Sylveo LED ist in 5 verschiedenen Größen und damit in 5 verschiedenen Leistungen verfügbar: Small, Medium, Large, XL und XXL. Bei jeder Größe kann

außerdem zwischen verschiedenen Ausstrahlungswinkeln und zwei Farbtemperaturen gewählt werden: eng, breit oder asymmetrisch strahlend jeweils in 3000K oder 4000K. So findet sich für jeden Applikationsbereich das richtige Flutlicht.

Sylveo LED überzeugt mit bis zu 31.360lm nicht nur durch hohe Leuchtenlichtströme, sondern auch mit einer hohen Systemeffizienz von bis zu 109lm/W.

Sylveo LED LED-Flutlicht für Innen und Außen

PRODUKTEIGENSCHAFTEN:

- Komplette Produktfamilie an LED-Flutlichtern für den Ersatz traditioneller HID-Leuchten im Innen- und Außenbereich
- Perfekt geeignet zur Beleuchtung von industriell genutzten Flächen, Parkhäusern, Gebäudefassaden, Reklametafeln und Freizeiteinrichtungen
- Sylveo LED ist in 5 verschiedenen Größen verfügbar: Small (32W), Medium (77W), Large (115W), XL (198W) und XXL (230W)
- Ausstrahlungswinkel: eng, breit oder asymmetrisch
- Erhältlich in Neutralweiß (4.000K) und Warmweiß (3.000K)
- Leuchtenlichtstrom: bis zu 31.360lm (Sylveo LED XXL, 3000K)
- Systemeffizienz: bis zu 109lm/W (Sylveo LED Large, 4.000K)
- Gehäusefarbe: RAL 9006
- Schutzklasse: IP66
- Stoßfestes Gehäuse: IK08
- Umgebungstemperaturbereich: -45° bis +45° C
- Schlankes Profil und einfache Installation
- Stromkabel inklusive: Leuchte muss für die Installation nicht geöffnet werden
- Montageklammern im Lieferumfang enthalten
- Universell einsetzbarer Adapter für die Mastbefestigung als Zubehör für die Varianten Small, Medium und Large erhältlich
- Lange Lebensdauer: 50.000 Stunden
- Energieeffizienzklasse: A++, A+, A



Sylveo LED LED-Flutlicht für Innen und Außen

Art.- Nr.	Artikelbeschreibung	Ausstrahlungswinkel (°)	Spannung (V)	Systemleistung (W)	Leuchtenlichtstrom (lm)	Systemeffizienz (lm/W)
4.000K- Neutralweiß						
Small						
0049100	Sylveo LED S 32W 3.244lm 840 25°	25	100-277	32	3.244	101
0049101	Sylveo LED S 32W 3.234lm 840 52°	52	100-277	32	3.234	101
0049102	Sylveo LED S 32W 3.173lm 840 60x135°	60 x 135	100-277	32	3.173	99
Medium						
0049106	Sylveo LED M 77W 8.132lm 840 25°	25	100-277	77	8.132	105
0049107	Sylveo LED M 78W 8.102lm 840 52°	52	100-277	78	8.102	104
0049108	Sylveo LED M 77W 7.840lm 840 60x135°	60 x 135	100-277	77	7.840	102
Large						
0049112	Sylveo LED L 114W 12.467lm 840 25°	25	100-277	114	12.467	109
0049113	Sylveo LED L 117W 12.477lm 840 52°	52	100-277	117	12.477	107
0049114	Sylveo LED L 117W 12.312lm 840 60x135°	60 x 135	100-277	117	12.312	105
XL						
0049118	Sylveo LED XL 199W 21.312lm 840 25°	25	100-277	199	21.312	107
0049119	Sylveo LED XL 198W 21.214lm 840 52°	52	100-277	198	21.214	107
0049120	Sylveo LED XL 198W 21.027lm 840 60x135°	60 x 135	100-277	198	21.027	106
XXL						
0049124	Sylveo LED XXL 292W 30.321lm 840 25°	25	100-277	292	30.321	104
0049125	Sylveo LED XXL 291W 30.412lm 840 52°	52	100-277	291	30.412	104
0049126	Sylveo LED XXL 295W 30.412lm 840 60x135°	60 x 135	100-277	295	27.992	95

Art.- Nr.	Artikelbeschreibung	Ausstrahlungswinkel (°)	Spannung (V)	Systemleistung (W)	Leuchtenlichtstrom (lm)	Systemeffizienz (lm/W)
3.000K - Warmweiß						
Small						
0049103	Sylveo LED S 32W 3.228lm 830 25°	25	100-277	32	3.228	101
0049104	Sylveo LED S 32W 3.109lm 830 52°	52	100-277	32	3.109	97
0049105	Sylveo LED S 32W 3.061lm 830 60x135°	60 x 135	100-277	35	3.061	87
Medium						
0049109	Sylveo LED M 80W 7.712lm 830 25°	25	100-277	80	7.712	97
0049110	Sylveo LED M 77W 7.325lm 830 52°	52	100-277	77	7.325	95
0049111	Sylveo LED M 78W 7.224lm 830 60x135°	60 x 135	100-277	78	7.224	93
Large						
0049115	Sylveo LED L 115W 11.345lm 830 25°	25	100-277	115	11.345	98
0049116	Sylveo LED L 117W 11.249lm 830 52°	52	100-277	117	11.249	97
0049117	Sylveo LED L 117W 10.930lm 830 60x135°	60 x 135	100-277	117	10.930	93
XL						
0049121	Sylveo LED XL 197W 19.775lm 830 25°	25	100-277	197	19.775	100
0049122	Sylveo LED XL 97W 19.525lm 830 52°	52	100-277	197	19.525	99
0049123	Sylveo LED XL 98W 18.897lm 830 60x135°	60 x 135	100-277	198	18.897	95
XXL						
0049127	Sylveo LED XXL 331W 31.360lm 830 25°	25	100-277	331	31.360	95
0049128	Sylveo LED XXL 323W 29.706lm 830 52°	52	100-277	323	29.706	92
0049129	Sylveo LED XXL 324W 28.537lm 830 60x135°	60 x 135	100-277	324	28.537	88

Zubehör*

0039837 Sylveo LED Universaladapter für Masten

*Passend für folgende Artikelnummern: 0049100 - 0049117

Sylveo LED LED-Flutlicht für Innen und Außen

Abmessungen (mm)

Photometrische Daten

Sylveo LED - Small

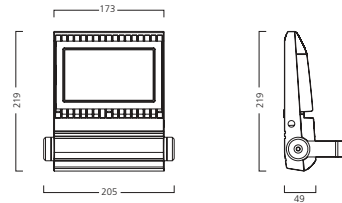

Breit strahlend

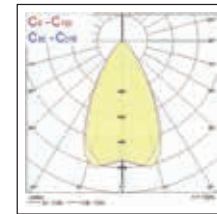

4.000K Neutralweiß

Asymmetrisch strahlend

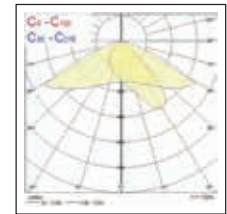

4.000K Neutralweiß

Sylveo LED - Medium

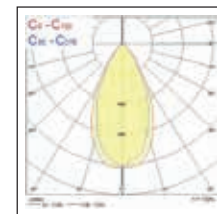
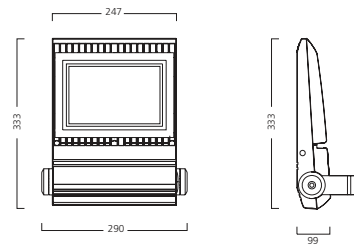

4.000K Neutralweiß

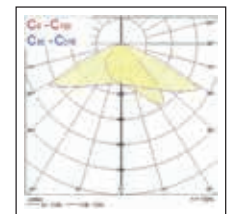

4.000K Neutralweiß

Sylveo LED - Large

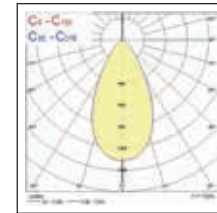
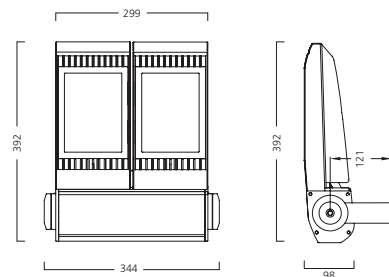

4.000K Neutralweiß

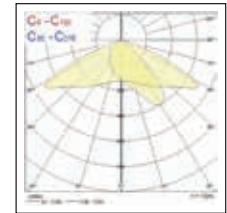

4.000K Neutralweiß

Sylveo LED - XL

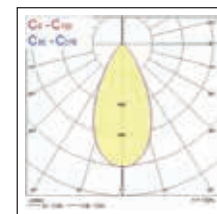
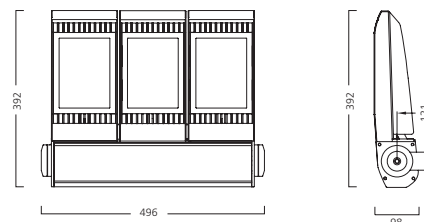

4.000K Neutralweiß

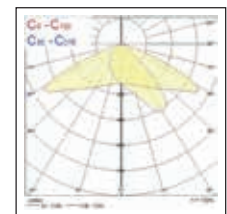

4.000K Neutralweiß

Sylveo LED - XXL

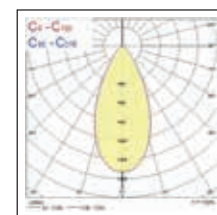
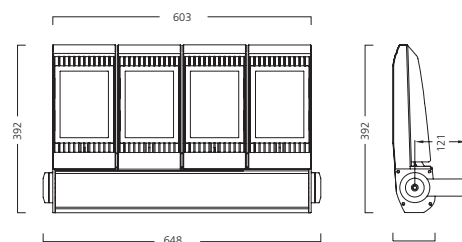

4.000K Neutralweiß

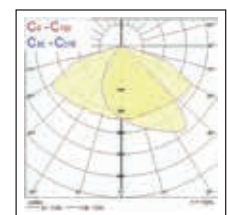

4.000K Neutralweiß



SYLVANIA

LED



TOLEDO RETRO

LED-LAMPEN IN BESTFORM

by **FEILO SYLVANIA**



ToLEDo Retro
LED-Lampen in Bestform



ToLEDo Retro ist eine komplette LED-Lampenreihe der Energieeffizienzklasse A++, die herkömmliche Glühlampen und Halogen-Lichtquellen ersetzt und einem breiten Publikum den Zugang zu den Vorteilen der LED-Technologie verschafft.

Die innovative LED Filament-Chip-Technologie (FCT) der ToLEDo Retro gewährleistet eine rundumstrahlende Lichtverteilung, ähnlich einer Glühlampe. ToLEDo Retro Lampen brennen kühler als herkömmliche Lichtquellen und liefern dabei die beste Lichtausbeute. Dadurch reduzieren sie CO₂ Emissionen und sind sehr umweltfreundlich.

Es handelt sich hierbei um die erste Lampe ihrer Art, die eine Energieeffizienzklasse von A++ erreicht und in allen gängigen Glühlampenformen als dimmbare und nicht-dimmbare Variante erhältlich ist.



90% **ENERGIEEINSPARUNG**

ÄQUIVALENZLEISTUNGEN

ToLEDo Retro	250lm 2,5 W	470lm 4 W	640lm 5 W	806lm 6 W	1000lm 7,5 W
Glühlampen	25 W	40 W	50 W	60 W	72 W
Halogen	18 W	28 W	35 W	42 W	53 W
CFL	7 W	9 W	11 W	15 W	20 W

ToLEDo Retro

LED-Lampen in Bestform



MERKMALE

- Dimmbare LED-Chiptechnologie im Wendeldesign, das eine warme, glühlampenähnliche Atmosphäre schafft
- Breite Lichtverteilung
- Geeignet für den Ersatz von Glühlampen mit bis zu 60W
- Gleiche, glitzernde Lichteffekte wie bei einer Glühlampe
- Spart bis zu 90% Energie im Vergleich zu Glühlampen
- Umweltfreundlich: kein Quecksilber und weniger CO₂ Emissionen
- Dimmbar mit getesteten Dimmern



ToLEDo Retro dimmbar

Art.-Nr.	Beschreibung	EAN-Nummer	Spannung (V)	Farbtemperatur (K)	Nennleistung (W)	Vergleichsleistung (W)	Socket	Lichtstrom (lm)	Effizienz (lm/W)	Lebensdauer (h)	Energieeffizienzklasse
A60 klar											
0027125	ToLEDo Retro A60 E27 5,5W 640lm 827 KL dim SL	5410288271255	220-240	2700	5,5	50	E27	640	116	15.000	A++
0027134	ToLEDo Retro A60 E27 7W 806lm 827 KL dim SL	5410288271347	220-240	2700	7	60	E27	806	115	15.000	A++
Tropfen klar											
0027250	ToLEDo Retro Tropfen E14 4,5W 470lm 827 KL dim SL	5410288272504	220-240	2700	4,5	40	E14	470	104	15.000	A++
0027251	ToLEDo Retro Tropfen E27 4,5W 470lm 827 KL dim SL	5410288272511	220-240	2700	4,5	40	E27	470	104	15.000	A++
Kerze klar											
0027292	ToLEDo Retro Kerze E14 4,5W 470lm 827 KL dim BL	5410288272924	220-240	2700	4,5	40	E14	470	104	15.000	A++
0027294	ToLEDo Retro Kerze E27 4,5W 470lm 827 KL dim SL	5410288272948	220-240	2700	4,5	40	E27	470	104	15.000	A++
ST64 klar											
0027176	ToLEDo Retro ST64 E27 5,5W 640lm KL dim SL	5410288271767	220-240	2700	5,5	50	E27	640	116	15.000	A++
ST64 gold											
0027178	ToLEDo Retro ST64 E27 5,5W 560lm 824 GL SL	5410288271781	20-240	2400	5,5	50	E27	560	110	15.000	A++

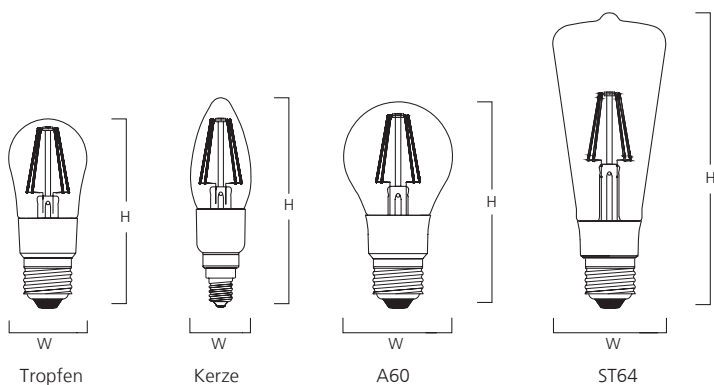

Lampen	Abmessungen (mm)	E14	E27
A60	L	-	114
	B	-	60
Tropfen	L	106	105
	B	45	45
Kerze	L	117	114
	B	35	35
ST64	L	-	156
	B	-	64

ToLEDo Retro



A60 klar



A60 klar dimmbar



Kerze E27 satiniert



Kerze E27 klar



Kerze E27 klar dimmbar



Tropfen E27 klar



Tropfen E27 klar dimmbar



Tropfen E27 satiniert



G80 E27 klar



G120 E27 klar



ST64 E27 klar

ToLEDo Retro



A60 satiniert



A60 kuppenverspiegelt



Kerze E14 satiniert



Kerze E14 klar



Kerze E14 klar dimmbar



Kerze Windstoß E14 klar



Tropfen E14 klar



Tropfen E14 klar dimmbar



Tropfen E14 satiniert



ST64 E27 klar dimmbar



ST64 E27 gold



ST64 E27 gold dimmbar



ToLEDo Retro LED-Lampen in Bestform

MERKMALE

- LED-Chiptechnologie im Wendeldesign, das eine warme, glühlampenähnliche Atmosphäre schafft
- Erste Lampe ihrer Art, die eine Energieeffizienzklasse von A++ und bis zu 134 lm/W erreicht
- Breite Lichtverteilung
- Geeignet für den Ersatz von Glühlampen mit bis zu 75W
- Gleiche, glitzernde Lichteffekte wie bei einer Glühlampe
- Spart bis zu 90% Energie im Vergleich zu Glühlampen



ToLEDo Retro nicht-dimmbar

Art.-Nr.	Beschreibung	EAN-Nummer	Spannung (V)	Farbtemperatur (K)	Nennleistung (W)	Vergleichsleistung (W)	Socket	Lichtstrom (lm)	Effizienz (lm/W)	Lebensdauer (h)	Energieeffizienzklasse
Tropfen klar											
0027238	ToLEDo Retro Tropfen E14 2,5W 250lm 827 KL SL	5410288272382	230 - 240	2700	2,5	25	E14	250	100	15.000	A++
0027240	ToLEDo Retro Tropfen E27 2,5W 250lm 827 KL SL	5410288272405	230 - 240	2700	2,5	25	E27	250	100	15.000	A++
0027246	ToLEDo Retro Tropfen E14 4W 420lm 827 KL SL	5410288272467	230 - 240	2700	4	37	E14	420	105	15.000	A++
0027248	ToLEDo Retro Tropfen E27 4W 420lm 827 KL SL	5410288272481	230 - 240	2700	4	37	E27	420	105	15.000	A++
Tropfen satiniert											
0027257	ToLEDo Retro Tropfen E14 4W 400lm 827 WS SL	5410288272573	230 - 240	2700	4	37	E14	400	100	15.000	A++
0027259	ToLEDo Retro Tropfen E27 4W 400lm 827 WS SL	5410288272597	230 - 240	2700	4	37	E27	400	100	15.000	A++
G80 klar											
0027170	ToLEDo Retro G80 E27 4W 470lm 827 KL SL	5410288271705	220-240	2700	4	37	E27	470	118	15.000	A++
0027173	ToLEDo Retro G80 E27 5W 640lm 827 KL SL	5410288271736	220-240	2700	5	50	E27	640	128	15.000	A++
G120 klar											
0027147	ToLEDo Retro G120 E27 7,5W 1000lm KL SL	5410288271477	220-240	2700	7,5	72	E27	1000	133	15.000	A++
ST64 klar											
0027175	ToLEDo Retro ST64 E27 4W 470lm 827 KL SL	5410288271750	220-240	2700	4	37	E27	470	118	15.000	A++
ST64 gold											
0027177	ToLEDo Retro ST64 E27 4W 400lm 827 AU SL	5410288271774	220-240	2400	4	37	E27	400	100	15.000	A++

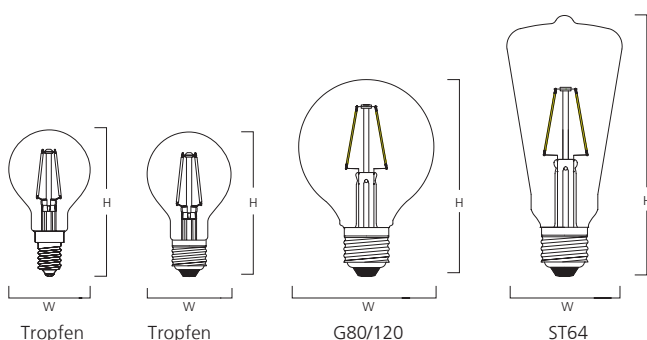

Lampen	Abmessungen (mm)	E14	E27
Tropfen	L	84	84
	B	45	45
G80	L	-	115
	B	-	80
G120	L	-	168
	B	-	124
ST64	L	-	145
	B	-	64



ToLEDo Retro

LED-Lampen in Bestform

MERKMALE

- LED-Chiptechnologie im Wendeldesign, das eine warme, glühlampenähnliche Atmosphäre schafft
- Erste Lampe ihrer Art, die eine Energieeffizienzklasse von A++ und bis zu 134 lm/W erreicht
- Breite Lichtverteilung
- Geeignet für den Ersatz von Glühlampen mit bis zu 75W
- Gleiche, glitzernde Lichteffekte wie bei einer Glühlampe
- Spart bis zu 90% Energie im Vergleich zu Glühlampen



ToLEDo Retro nicht-dimmbar

Art.-Nr.	Beschreibung	EAN-Nummer	Spannung (V)	Farbtemperatur (K)	Nennleistung (W)	Vergleichsleistung (W)	Sockel	Lichtstrom (lm)	Effizienz (lm/W)	Lebensdauer (h)	Energieeffizienzklasse
A60 klar											
0027160	ToLEDo Retro A60 E27 4W 470lm 827 KL SL	5410288271606	220-240	2700	4	40	E27	470	118	15.000	A++
0027163	ToLEDo Retro A60 E27 5W 640lm 827 KL SL	5410288271637	220-240	2700	5	50	E27	640	128	15.000	A++
0027128	ToLEDo Retro A60 E27 6W 806lm 827 KL SL	5410288271286	220-240	2700	6	60	E27	806	134	15.000	A++
0027137	ToLEDo Retro A60 E27 7,5W 1000lm 827 KL SL	5410288271378	220-240	2700	7,5	72	E27	1000	133	15.000	A++
A60 satiniert											
0027156	ToLEDo Retro A60 E27 4W 470lm 827 WS SL	5410288271569	220-240	2700	4	40	E27	470	118	15.000	A++
0027131	ToLEDo Retro A60 E27 6W 806lm 827 WS SL	5410288271316	220-240	2700	6	60	E27	806	118	15.000	A++
A60 kuppenverspiegelt											
0027157	ToLEDo Retro A60 E27 4W 450lm 827 KS SL	5410288271576	220-240	2700	4	39	E27	450	113	15.000	A++
Kerze klar											
0027180	ToLEDo Retro Kerze E14 2,5W 250lm 827 KL SL	5410288271804	230 - 240	2700	2,5	25	E14	250	110	15.000	A++
0027282	ToLEDo Retro Kerze E14 4W 420lm 827 KL SL	5410288272825	230 - 240	2700	4	37	E14	420	105	15.000	A++
0027284	ToLEDo Retro Kerze E27 4W 420lm 827 KL SL	5410288272849	230 - 240	2700	4	37	E27	420	105	15.000	A++
Kerze satiniert											
0027287	ToLEDo Retro Kerze E14 4W 400lm 827 WS SL	5410288272870	230 - 240	2700	4	35	E14	400	100	15.000	A++
0027289	ToLEDo Retro Kerze E27 4W 400lm 827 WS SL	5410288272894	230 - 240	2700	4	35	E27	400	100	15.000	A++
Kerze Windstoß klar											
0027183	ToLEDo Retro Kerze Windstoß E14 2,5W 250lm KL SL	5410288271835	230 - 240	2700	2,5	25	E14	250	100	15.000	A++

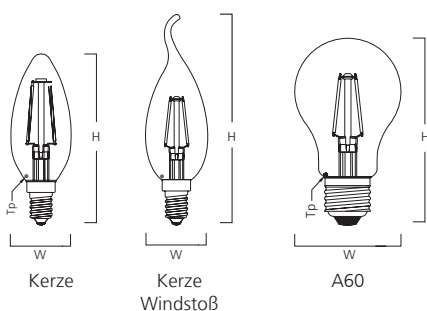

Lampen	Abmessungen (mm)	Sockel	
		E14	E27
A60	L	-	105
	B	-	60
Kerze	L	97	92
	B	35	35
Windstoß	L	120	-
	B	35	-



ToLEDo Retro
LED-Lampen in Bestform

Reduktion von CO₂ Emissionen



Schnelle Amortisation

In weniger als einem Jahr. Die ToLEDo Retro Lampen verbrauchen bis zu 90% weniger Energie als Glüh- oder Halogen-Lampen.

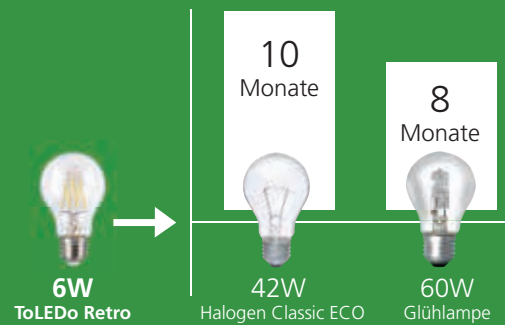

ToLEDo Retro dimmbar - LED-Lampen in Bestform





SYLVANIA



ToLEDo T8 Tubes

LED Röhren für jeden Bedarf und alle Anwendungsbereiche

by **FEILO SYLVANIA**

ToLEDo Superia Tubes

- Glasröhren-Konstruktion für eine überlegene Lichterfahrung
- 320° Lichtverteilung
- Sehr homogenes Licht und gute Lichtdurchlässigkeit, keine dunklen Stellen
- Kein Verbiegen, keine Alterung, Flammenresistent
- Langlebiges Produkt: 50.000 Stunden Lebensdauer
- hocheffizient: bis zu 130lm/W.



Art.-Nr.	Artikelbezeichnung	Farbtemperatur (K)	Spannung (V)	Leistung (W)	Lichtstrom (lm)	Effizienz (lm/W)	Lebensdauer (h)	EEK
600mm								
0027350	Toledo Superia Tube G13 600mm 10W 1200lm 830 WS SL	3.000	220-240	10	1.200	120	50.000	A+
0027351	Toledo Superia Tube G13 600mm 10W 1250lm 840 WS SL	4.000	220-240	10	1.250	125	50.000	A+
0027352	Toledo Superia Tube G13 600mm 10W 1250lm 865 WS SL	6.500	220-240	10	1.250	125	50.000	A+
1.200mm								
0027356	Toledo Superia Tube G13 1200mm 20,5W 2550lm 830 WS SL	3.000	220-240	20,5	2.550	124	50.000	A+
0027357	Toledo Superia Tube G13 1200mm 20,5W 2650lm 840 WS SL	4.000	220-240	20,5	2.650	129	50.000	A+
0027358	Toledo Superia Tube G13 1200mm 20,5W 2650lm 865 WS SL	6.500	220-240	20,5	2.650	129	50.000	A+
1.500mm								
0027359	Toledo Superia Tube G13 1500mm 24,5W 3050lm 830 WS SL	3.000	220-240	24,5	3.050	122	50.000	A+
0027360	Toledo Superia Tube G13 1500mm 24,5W 3200lm 840 WS SL	4.000	220-240	24,5	3.200	131	50.000	A+
0027361	Toledo Superia Tube G13 1500mm 24,5W 3200lm 865 WS SL	6.500	220-240	24,5	3.200	131	50.000	A+

ToLEDo+ T8 tube

- Glasröhren mit 320° Lichtverteilung
- Langlebiges Produkt: 40.000 Stunden Lebensdauer
- Sehr effizient: bis zu 113lm/W
- Hoher Leistungsfaktor von 0,95

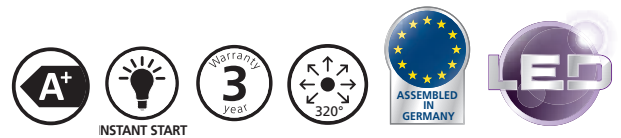

Art.-Nr.	Artikelbezeichnung	Farbtemperatur (K)	Spannung (V)	Leistung (W)	Lichtstrom (lm)	Effizienz (lm/W)	Lebensdauer (h)	EEK
600mm								
0027380	Toledo+ Tube G13 600mm 8W 850lm 830 WS SL	3.000	220-240	8	850	106	40.000	A+
0027381	Toledo+ Tube G13 600mm 8W 900lm 840 WS SL	4.000	220-240	8	900	113	40.000	A+
0027382	Toledo+ Tube G13 600mm 8W 900lm 865 WS SL	6.500	220-240	8	900	113	40.000	A+
1.200mm								
0027386	Toledo+ Tube G13 1200mm 16,5W 1700lm 830 WS SL	3.000	220-240	16,5	1.700	103	40.000	A+
0027387	Toledo+ Tube G13 1200mm 16,5W 1800lm 840 WS SL	4.000	220-240	16,5	1.800	109	40.000	A+
0027388	Toledo+ Tube G13 1200mm 16,5W 1800lm 865 WS SL	6.500	220-240	16,5	1.800	109	40.000	A+
1.500mm								
0027389	Toledo+ Tube G13 1500mm 20,5W 2100lm 830 WS SL	3.000	220-240	20,5	2.100	102	40.000	A+
0027390	Toledo+ Tube G13 1500mm 20,5W 2250lm 840 WS SL	4.000	220-240	20,5	2.250	110	40.000	A+
0027391	Toledo+ Tube G13 1500mm 20,5W 2250lm 865 WS SL	6.500	220-240	20,5	2.250	110	40.000	A+

Abmessungen (mm)

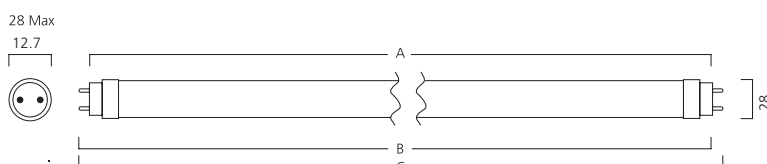

	A	B	C
600mm	598,8	596,5	604,0
1200mm	1199,4	1206,5	1213,6
1500mm	1500,0	1499,8	1514,2

WARNING : Wenn der Außenmantel zerbricht können leitfähige Teile noch aktiv sein. Lampen dürfen erst berührt werden, nachdem sichergestellt wurde, dass kein Netzstrom vorhanden ist. Schalten Sie die Stromversorgung aus, bevor Sie die Lampe ersetzen!

ToLEDo Tubes

- Glasröhren-Konstruktion für eine überlegene Lichterfahrung
- 320° Lichtverteilung
- Niedriger Stromverbrauch, um das Energiesparpotential zu maximieren
- 40.000 Lebensdauer - geringe Wartungskosten
- Lichtstrom von bis zu 2700lm bei einer Effizienz von bis zu 100lm/W
- Hoher Leistungsfaktor von 0,95
- 3 Jahre Garantie



Art.-Nr.	Artikelbezeichnung	Farbtemperatur (K)	Spannung (V)	Leistung (W)	Lichtstrom (lm)	Effizienz (lm/W)	Lebensdauer (h)	EEK
600mm								
0027370	ToLEDo Tube G13 600mm 10W 850lm 840 WS SL	4.000	110-240	10	1.000	100	40.000	A+
0027371	ToLEDo Tube G13 600mm 10W 900lm 865 WS SL	6.500	110-240	10	1.000	100	40.000	A+
1.200mm								
0027374	ToLEDo Tube G13 1200mm 20W 1600lm 840 WS SL	4.000	110-240	20	2.000	100	40.000	A+
0027375	ToLEDo Tube G13 1200mm 20W 1800lm 865 WS SL	6.500	110-240	20	2.000	100	40.000	A+
1.500mm								
0027376	ToLEDo Tube G13 1200mm 27W 2400lm 840 WS SL	4.000	110-240	27	2.700	100	40.000	A+
0027377	ToLEDo Tube G13 1200mm 27W 2700lm 865 WS SL	6.500	110-240	27	2.700	100	40.000	A+

Abmessungen (mm)

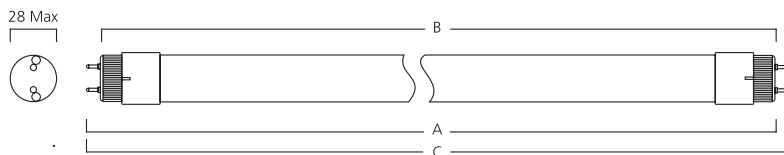

	A	B	C
600mm	596,9	589,8	604,0
1200mm	1206,3	1199,2	1213,4
1500mm	1506,9	1499,8	1514,0

Anleitung für magnetisches Vorschaltgerät

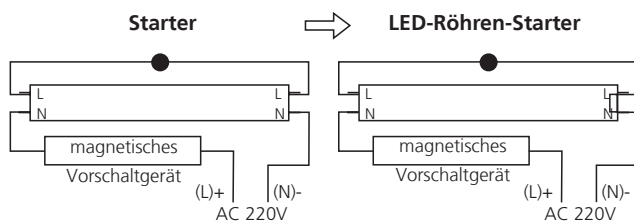

Entfernen Sie den vorhandenen Starter und tauschen Sie diesen mit dem mit der Lampe mitgelieferten Starter aus.

Nicht geeignet für den Ersatz bei Notbeleuchtung oder Tandem-Schaltung

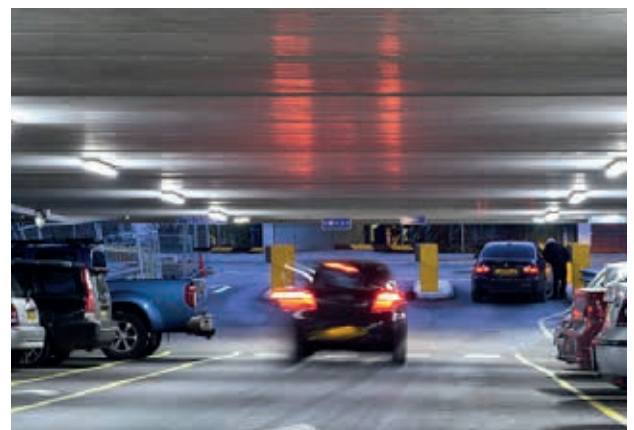



Die ToLEDo T8 Produkte bieten beeindruckende, sehr energieeffiziente Lichtlösungen in außergewöhnlicher Lichtqualität und mit hervorragender Lichtverteilung. Entwickelt und hergestellt unter Nutzung neuester Materialien, verschaffen sie einem breiten Publikum den Zugang zu den Vorteilen der LED-Technologie.



▶ 50%
ENERGY SAVINGS



ToLEDo Striplight - Linienlampen in LED-Technologie

Die perfekte Glühlampen-Nachrüstung



Das **ToLEDo Striplight Sortiment** ist die perfekte Nachrüst-Lösung für vorhandene Küchen- und Badarmaturen ohne Änderungen an der Leuchte vornehmen zu müssen.

Sylvania bietet **ToLEDo Striplight** mit verschiedenen Sockeln und in unterschiedlichen Längen an: S14s (300mm und 500mm), S14d (300mm und 500mm), S15s (221mm und 228mm)

sowie S19 (309mm).

Dank der neuesten LED-Technologie, profitieren Nutzer von einer Lebensdauer von bis zu 15.000 Stunden und einem geringen Verbrauch (zwischen 3,5W und 6W). Die Lampen liefern außerdem eine Leistung von bis zu 540lm und sind mit einer Garantie von 3 Jahren versehen.

ToLEDo Striplight - Linienlampen in LED-Technologie

Die perfekte Glühlampen-Nachrüstung

PRODUKTEIGENSCHAFTEN:

- Einfache Nachrüst-Lösung für Ihre Bad- und Küchenarmaturen
- Verschiedene Sockel erhältlich: S14s, S14D, S19, S15
- Lichtfarbe: 2700K
- Lebensdauer: 15.000 Stunden bei einer Lichtleistung von bis zu 530lm
- Backed up by 3 years warranty
- 3.5W Ersatz für traditionell 35W. 6W Ersatz für traditionell 60W.



Art.-Nr.	Artikelbezeichnung	Spannung (V)	Lampenoberfläche	Farbtemperatur (K)	Leistung (W)	Sockel	Lichtstrom (lm)	Lebensdauer (h)	Energieeffizienzklasse
0026851	ToLEDo Striplight S14s 300mm 3,5W 280lm 827 SL	220-240	Matt	2700	3,5	S14s	280	15.000	A+
0026852	ToLEDo Striplight S14s 500mm 5W 420lm 827 SL	220-240	Matt	2700	5,0	S14s	420	15.000	A+
0026853	ToLEDo Striplight S14d 300mm 3,5W 280lm 827 SL	220-240	Matt	2700	3,5	S14D	280	15.000	A+
0026854	ToLEDo Striplight S14d 500mm 5W 420lm 827 SL	220-240	Matt	2700	5,0	S14D	420	15.000	A+
0026855	ToLEDo Striplight S19 309mm 6W 530lm 827 SL	220-240	Matt	2700	6,0	S19	530	15.000	A+
0026856	ToLEDo Striplight S15s 221mm 3,5W 280lm 827 SL	220-240	Matt	2700	3,5	S15s	280	15.000	A+
0026857	ToLEDo Striplight S15s 284mm 3,5W 280lm 827 SL	220-240	Matt	2700	3,5	S15s	280	15.000	A+

Abmessungen (mm)

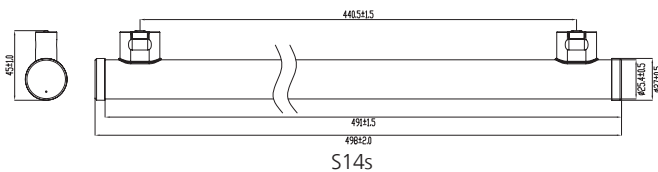

S14s

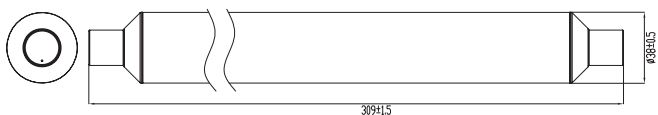

S19

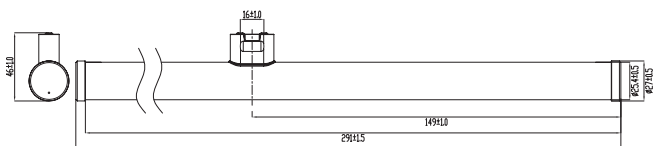

S14D

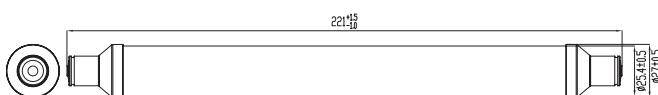

S15s

Abmessungen (mm)

Lampe	L	D
0026851	300	27,5
0026852	500	27,5
0026855	310,5	38,5
0026854	500	27,5
0026853	300	27,5
0026856	222,5	27,5
0026857	285,5	27,5



SYLVANIA



RefLED Superia MR16 621lm

Der Anfang vom Ende der 50W Halogen MR16



Die neue **RefLED Superia MR16 621lm** Serie schafft mit ihren 621lm Lichtstrom einen Durchbruch in der LED-Technologie. Die kompakte RefLED Superia MR16 621lm ist ein echter 1:1 Ersatz für eine 50W MR16 Halogenlampe.

Profitieren Sie von europäischer Verarbeitungsqualität, Kompetenz und Zuverlässigkeit. Im Gegensatz zu vergleichbaren Produkten ist RefLED Superia MR16 621lm außerdem sehr leise im Betrieb, da sie kein Kühlgebläse für den optimalen Betrieb benötigt. Die Produktrange verfügt über unterschiedliche Ausstrahlungswinkel,

inklusive einer 60° Version, und ist zudem in verschiedenen Farbtemperaturen erhältlich.

Die Serie der neuen **RefLED Superia MR16 621lm** ist das Flaggschiff der RefLED Superia Produktpalette. Diese Range an MR16 Lampen zeichnen sich durch Coolfit, den AHC (Automatic Heat Control) von Sylvania, aus. Bei dieser Technologie wird auf effektive und innovative Art der Wärmehaushalt der LEDs geregelt, wodurch sie auch in geschlossenen Leuchten eingesetzt werden können.

by **FEILO SYLVANIA**

RefLED Superia MR16 621lm

Der Anfang vom Ende der 50W Halogen MR16

MERKMALE

- Hohe Lichtausbeute: 621lm = 50W MR 16 Halogen
- Energiesparend: Bis zu 80% im Vergleich zu Halogenlampen
- Coolfit Technologie: 25.000 Stunden durchschnittliche Lebensdauer - auch in geschlossenen Leuchten
- Automatic Heat Control (AHC) schützt die Lampe vor Überhitzen
- Einzelpunktquelle gewährleistet gestochen scharfes Licht
- Hoher Leistungsfaktor: 0,7
- Qualität "Made in Europe" - 5 Jahre Garantie



Art. Nr.	Beschreibung	Spannung (V)	Nennleistung (W)	Lichtstrom (lm)	Effizienz (lm/W)	Farbtemperatur (K)	Ausstrahlungswinkel (°)	Lichtstärke (cd)	Socket	Lebensdauer (h)	Äquivalenzwattage (W)	Energieeffizienzklasse
0026195	RefLED Superia MR16 GU5,3 8W 621lm 827 40° SL	12	8	621	78	2.700	40	930	GU5,3	25.000	50	A+
0026196	RefLED Superia MR16 GU5,3 8W 621lm 830 25° SL	12	8	621	78	3.000	25	1.700	GU5,3	25.000	50	A+
0026197	RefLED Superia MR16 GU5,3 8W 621lm 830 40° SL	12	8	621	78	3.000	40	930	GU5,3	25.000	50	A+
0026198	RefLED Superia MR16 GU5,3 8W 621lm 830 60° SL	12	8	621	78	3.000	60	630	GU5,3	25.000	50	A+
0026199	RefLED Superia MR16 GU5,3 8W 621lm 840 40° SL	12	8	621	78	4.000	40	930	GU5,3	25.000	50	A+

ABSTRAHLCHARAKTERISTIK

RefLED Superia MR16 8W 25°

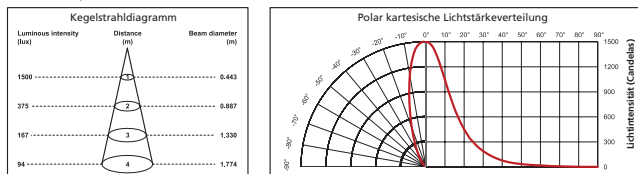

RefLED Superia MR16 8W 40°

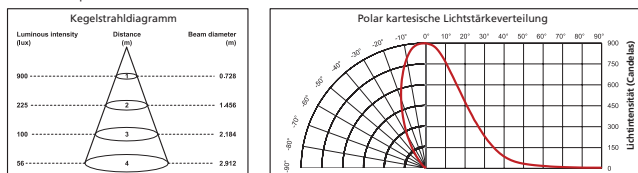

RefLED Superia MR16 8W 60°

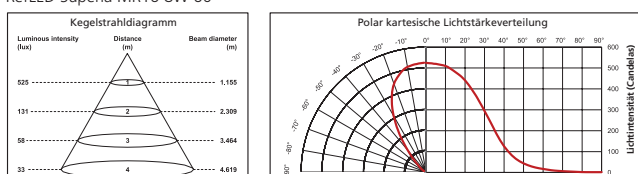

Abmessungen (mm)

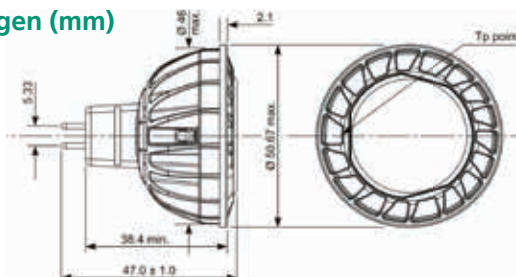

Spektraldaten

Homelight - 827

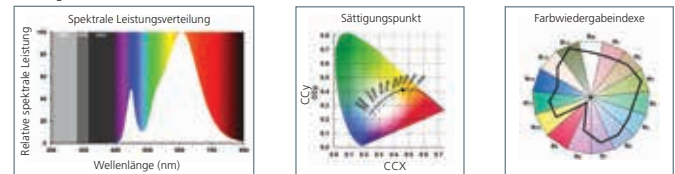

Warm White - 830

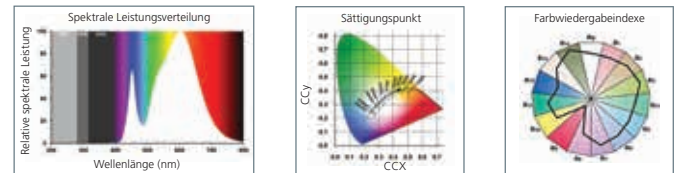

Cool White - 840

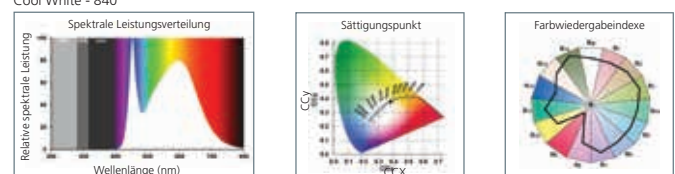



SYLVANIA



RefLED Superia ES50 GU10 380lm+ dimmbar PureForm GU10 jetzt dimmbar!



DIMMABLE



COOLFIT



MADE IN
BELGIUM

PureForm

Sylvania erweitert das Angebot an hochwertigen GU10 LED-Lampen mit der Einführung der dimmbaren **RefLED Superia ES50 GU10** 380lm+ Serie. Mit der neuesten LED Technologie in Kombination mit dem Produktentwicklungs-know-how von Sylvania wurden die Lampen weiterentwickelt, damit eine Erhöhung der Lichtausbeute bei abnehmendem Stromverbrauch im Betrieb erreicht wird. Effektiv erhöht sich die Lichtausbeute auf bis zu 70lm/W.

Das neue PureForm-Design der dimmbaren **RefLED Superia ES50 GU10** 380lm+ entspricht dem Profil, der Form und der Größe nach dem Vorgängermodell und stellt somit sicher, dass die neue Lampe in absolut alle Leuchten passt.

Diese innovative Produktränge liefert kompakte, energieeffiziente Lichtquellen mit gleichbleibender Lichtleistung und einer langen Lebensdauer. Das Angebot umfasst 380lm (2700K), 400lm (3000K) und 420lm (4000K). Sie sind in Ausstrahlungswinkeln von 25 sowie 40 Grad erhältlich - und für weiteres Energiesparpotenzial dimmbar.

Hergestellt in der hochmodernen Fabrik von Sylvania in Tienen, Belgien, wird die Betriebsfähigkeit dieser Lampen durch eine marktführende 5-Jahres Garantie gewährleistet.

by **FEILO SYLVANIA**

RefLED Superia ES50 GU10 380lm+ dimmbar PureForm GU10 jetzt dimmbar!

EIGENSCHAFTEN

- Hohe Lichtausbeute
 - 2700K - 380lm = 55W Halogen GU10
 - 3000K - 400lm = 57W Halogen GU10
 - 4000K - 420lm = 60W Halogen GU10
- Coolfit Technologie: 25.000 Stunden durchschnittliche Lebensdauer - auch in geschlossenen Leuchten
- Energiesparend: 6W und Energieeffizienzklasse A+
- PureForm-Design: Lampe in Größe und Form der GU10 Halogenlampen
- Hoher Leistungsfaktor: 0,8
- Dimmbar mit zugelassenen Dimmern*
- Qualität "Made in Europe" - 5 Jahre Garantie
- mCOB LED-Design für atemberaubende Farbgleichheit



Art. Nr.	Beschreibung	Sockel	Spannung (V)	Nennleistung (W)	Farbtemperatur (K)	Lichtstrom (lm)	Effizienz (lm/W)	Lichtstärke (cd)	Ausstrahlungswinkel (°)	Lebensdauer (Stunden)	Äquivalenzleistung (W)	Energieeffizienzklasse
0026639	RefLED Superia ES50 GU10 6W 380lm 827 25° dim SL	GU10	220-240	6	2.700	380	63	1.375	25	25.000	55	A+
0026640	RefLED Superia ES50 GU10 6W 380lm 827 40° dim SL	GU10	220-240	6	2.700	380	63	700	40	25.000	55	A+
0026641	RefLED Superia ES50 GU10 6W 400lm 830 25° dim SL	GU10	220-240	6	3.000	400	67	1.450	25	25.000	57	A+
0026642	RefLED Superia ES50 GU10 6W 400lm 830 40° dim SL	GU10	220-240	6	3.000	400	67	730	40	25.000	57	A+
0026644	RefLED Superia ES50 GU10 6W 420lm 840 25° dim SL	GU10	220-240	6	4.000	420	70	1.525	25	25.000	60	A+
0026645	RefLED Superia ES50 GU10 6W 420lm 840 40° dim SL	GU10	220-240	6	4.000	420	70	775	40	25.000	60	A+

ABSTRAHLCHARAKTERISTIK

RefLED Superia ES50 GU10 6W 380lm 827 25° dim SL

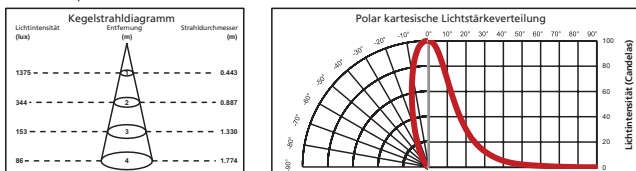

RefLED Superia ES50 GU10 6W 380lm 827 40° dim SL

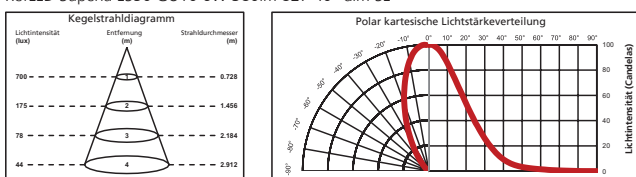

Abmessungen (mm)

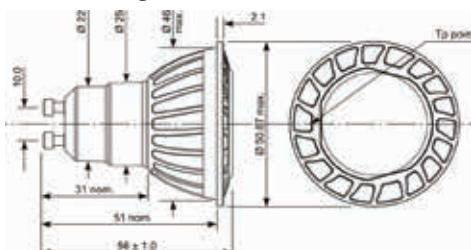

SPEKTRALDATEN

Homelight - 827

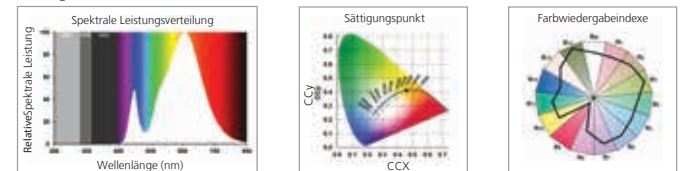

Warm White - 830

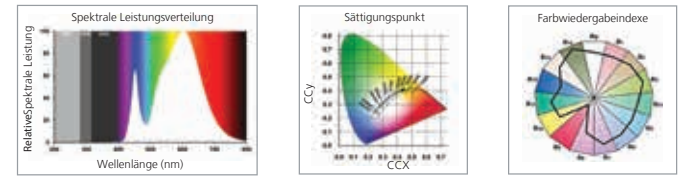

Cool White - 840

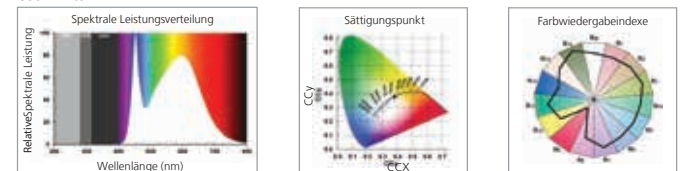

Genaue Informationen zu Einsparmöglichkeiten bei Energiekosten erhalten Sie über unseren Online-Kostensparrechner unter www.feilosylvania.com.

* Für eine Liste der zugelassenen Dimmer beziehen Sie sich bitte auf unsere Dimmer-Kompatibilitätsliste, die auf www.feilosylvania.com zur Verfügung steht.



SYLVANIA



RefLED Reflektoren

Energiesparende Produktreihe für den Ersatz von Spotstrahlern



Sylvania erweitert durch die Einführung der Produktreihe **RefLED Reflektoren R50/R63 und R80** das Produktsortiment.

Die europäische Vorschrift zur Energieeffizienz untersagt seit September 2014 die Herstellung von Reflektorglühlampen. Diese neue Produktserie bietet einen direkten Ersatz für die weit verbreiteten, traditionellen Glühlampen R50, R63 und R80. Diese neue Lampenreihe bietet eine hohe Lichtausbeute bei geringem Stromverbrauch: der Energieverbrauch wird bei einer Lebensdauer von bis zu 30.000 Stunden um 85% gesenkt.

Die neuen RefLED Reflektoren stellen die ideale Lösung für den Gastronomie-, Freizeit- und Display-Bereich dar, da dort lange Betriebszeiten vorliegen und der Nutzer

einen geringen Energieverbrauch und niedrige Wiederbeschaffungskosten wünscht.

RefLED Reflektoren sind erhältlich in: R50 510lm 6W E14 (entspricht 42W), R63 850lm 10W E27 (entspricht 63W) und R80 1000lm 12W E27 (entspricht 72W). Sie bieten alle einen Ausstrahlungswinkel von 110° und somit einen breiten Lichtkegel sowie eine Effizienz von bis zu 85lm/W. Dadurch wird die Optik und Atmosphäre im Raum verbessert und gleichzeitig die Betriebskosten gesenkt.

by **FEILO SYLVANIA**

RefLED Reflektoren

Energiesparende Produktreihe für den Ersatz von Spotstrahlern

Merkmale

- Hohe Lichtausbeute:
 - R50 – 6W 510lm E14 = 42W Glühlampe R50
 - R63 – 10W 850lm E27 = 63W Glühlampe R63
 - R80 – 12W 1000lm E27 = 72W Glühlampe R80
- Lange Lebensdauer: 30.000 Stunden
- Bis zu 85% Energieeinsparung
- Effizient: bis zu 85lm/W und somit Energieeffizienzklasse A+
- Design ähnlich einer traditionellen Reflektorglühbirne
- Robuste Aluminium-Druckguss Konstruktion gewährleistet sehr gute Kühlung
- Ausstrahlungswinkel: 110° somit breiter Lichtkegel
- Gleiche Form und Größe wie Glühlampen
- Ideal für die Beleuchtung in Wohnungen, in der Gastronomie, in Freizeitanlagen und im Einzelhandel



Art. Nr.	Beschreibung	Spannung (V)	Nennleistung (W)	Äquivalenzleistung (W)	Lichtstrom (lm)	Effizienz (lm/W)	Farbtemperatur (K)	Ausstrahlungswinkel (°)	Lichtstärke (cd)	Socket	Lebensdauer (h)	Energieeffizienzklasse
Reflektor R50 - 510lm - 42W Glühlampen												
0026688	RefLED R50 510Lm 6W 830 E14 BL	220-240	6	42	510	85	3000	110	120	E14	30.000	A+
Reflektor R63 - 850lm - 63W Glühlampen												
0026690	RefLED R63 850Lm 10W 830 E27 BL	220-240	10	63	850	85	3000	110	160	E27	30.000	A+
Reflektor R80 - 1000lm - 72W Glühlampen												
0026691	RefLED R80 1000Lm 12W 830 E27 BL	220-240	12	72	1000	83	3000	110	320	E27	30.000	A+

Abmessungen (mm)

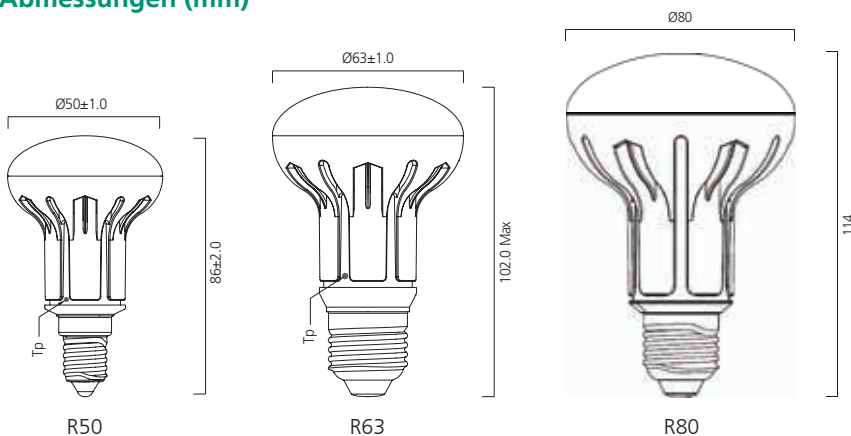

Spektraldaten

Warm White - 830

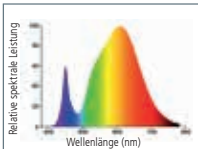

Sättigungspunkt

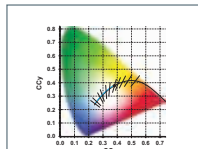

Farbwiedergabe





SYLVANIA



RefLED Superia AR111 dimmbar

Die Perfekte LED Retrofit Lösung



Die dimmbare **RefLED Superia AR111** ist designt, nicht zu blenden. Sie ist die perfekte Retrofit Lösung, die von der neuesten Sylvania LED Technologie profitiert und eine schnelle Amortisationszeit verspricht. Die Retrofit Lösung ist energieeffizient, hat geringe Unterhaltungskosten und wird damit zum idealen Ersatz für Halogenlampen. Sie ist in den Helligkeiten 450lm, 740lm sowie 905lm erhältlich und ersetzt die 50W, 75W sowie 100W Lampen der Halogen Technologie.

Sylvania bietet zudem eine Supercolour Variante mit einem herausragenden Farbwiedergabeindex von Ra95 sowie einem R9-Wert von 80. Diese energiesparende Lampe eignet sich ideal für die Shop- und Displaybeleuchtung.

Hergestellt in Europa ist die dimmbare **RefLED Superia AR111** mit den Ausstrahlungswinkeln 25° und 40° erhältlich sowie in den Farbtemperaturen 3000K und 4000K.

by **FEILO SYLVANIA**

RefLED Superia AR111 dimmbar Die Perfekte LED Retrofit Lösung

PRODUKTEIGENSCHAFTEN

- Ersatz für 50W, 75W und 100W Halogen AR111 Lampen
- 6,5W mit 450lm, 10W mit 740lm und 13W mit 905lm
- Bis zu 85% Energieersparnis und eine mittlere Lebensdauer von 50.000 Stunden
- Hohe Farbwiedergabe – CRI 80 und CRI95 (Supercolour)
- Verfügbar in unterschiedlichen Farbtemperaturen: 2700K Homelight, 3000K Warm White und 4000K Cool White
- Effizienz: bis zu 74lm/W
- Sehr geringes Blenden – wie Halogen
- 5 Jahre Garantie
- Supercolour Variante CRI95 (R9-Wert 80) für eine hohe Farbtreue in der Shop- und Displaybeleuchtung



Art.-Nr.	Artikelbeschreibung	Spannung (V)	Leistung (W)	Lichtfarbe	Lichtstrom (lm)	Effizienz (lm/W)	Austrahlwinkel (°)	Candela (cd)	Lebensdauer (h)	Sockel	E EK
450lm - 50W Ersatz - dimmbar											
0026423	RefLED Superia AR111 G53 6,5W 450lm 827 25° dim SL	12	6.5	827	450	69	25	2000	50.000	G53	A+
0026424	RefLED Superia AR111 G53 6,5W 450lm 827 40° dim SL	12	6.5	827	450	69	40	1000	50.000	G53	A+
0026411	RefLED Superia AR111 G53 6,5W 450lm 830 25° dim SL	12	6.5	830	450	69	25	2000	50.000	G53	A+
0026412	RefLED Superia AR111 G53 6,5W 450lm 830 40° dim SL	12	6.5	830	450	69	40	1000	50.000	G53	A+
0026413	RefLED Superia AR111 G53 6,5W 450lm 840 25° dim SL	12	6.5	840	450	69	25	2000	50.000	G53	A+
0026414	RefLED Superia AR111 G53 6,5W 450lm 840 40° dim SL	12	6.5	840	450	69	40	1000	50.000	G53	A+
740lm - 75W Ersatz - dimmbar											
0026430	RefLED Superia AR111 G53 10W 740lm 827 25° dim SL	12	10	827	740	74	25	3200	50.000	G53	A+
0026431	RefLED Superia AR111 G53 10W 740lm 827 40° dim SL	12	10	827	740	74	40	1600	50.000	G53	A+
0026417	RefLED Superia AR111 G53 10W 740lm 830 25° dim SL	12	10	830	740	74	25	3200	50.000	G53	A+
0026418	RefLED Superia AR111 G53 10W 740lm 830 40° dim SL	12	10	830	740	74	40	1600	50.000	G53	A+
905Lm - 100W Ersatz - dimmbar											
0026421	RefLED Superia AR111 G53 13W 905lm 830 25° dim SL	12	13	830	905	69	25	4000	50.000	G53	A
0026422	RefLED Superia AR111 G53 13W 905lm 830 40° dim SL	12	13	830	905	69	40	2000	50.000	G53	A
850Lm - 92W Ersatz - dimmbar - SuperColour CRI95											
0026432	RefLED Superia AR111 G53 13W 850lm 930 25° SL	12	13	930	850	65	25	3750	50.000	G53	A

Abstrahlcharakteristik

RefLED Superia AR111 Dim 450lm 25°

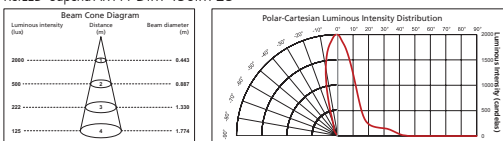

RefLED Superia AR111 Dim 450lm 40°

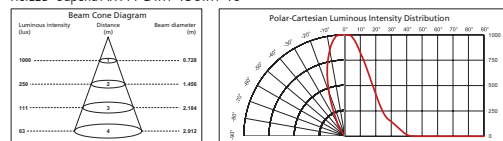

RefLED Superia AR111 Dim 740lm 25°

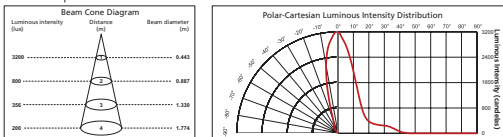

RefLED Superia AR111 Dim 740lm 40°

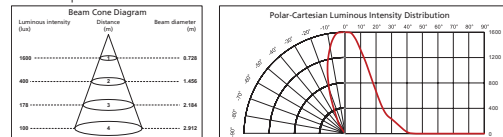

RefLED Superia AR111 Dim 905lm 25°

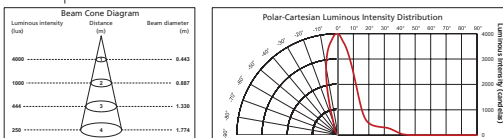

RefLED Superia AR111 Dim 905lm 40°

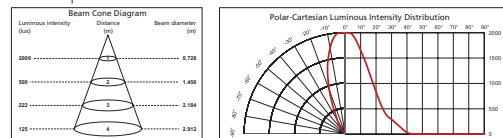

RefLED Superia AR111 Dim 850lm 930 25° S

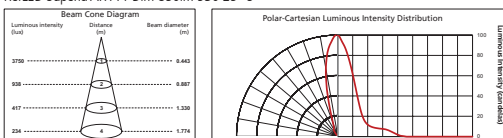

Abmessungen (mm)

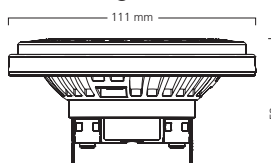

Farbspektrum

Homelight - 827

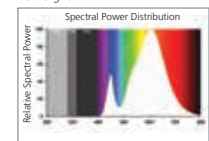

Warm White - 830

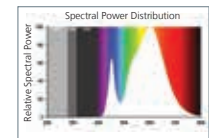

Cool White - 840

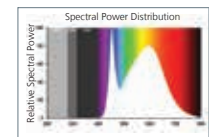

SuperColour CRI95 - 930

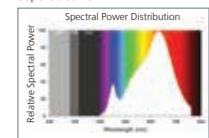

Art.-Nr.	Bruttopreis (€)	Art.-Nr.	Bruttopreis (€)	Art.-Nr.	Bruttopreis (€)	Art.-Nr.	Bruttopreis (€)
0026195	18,00 €	0027250	10,73 €	0042114	308,75 €	0043339	auf Anfrage
0026196	18,00 €	0027251	10,73 €	0042117	437,75 €	0045120	65,00 €
0026197	18,00 €	0027257	8,91 €	0042118	437,75 €	0045121	65,00 €
0026198	18,00 €	0027259	8,91 €	0042119	437,75 €	0045126	59,00 €
0026199	18,00 €	0027282	8,55 €	0042130	386,15 €	0045127	59,00 €
0026411	39,09 €	0027284	8,55 €	0042131	386,15 €	0045140	59,00 €
0026412	39,09 €	0027287	8,91 €	0042132	386,15 €	0045141	59,00 €
0026413	39,09 €	0027289	8,91 €	0042134	515,15 €	0045142	109,00 €
0026414	39,09 €	0027292	10,73 €	0042135	515,15 €	0045143	109,00 €
0026417	44,55 €	0027294	10,73 €	0042136	515,15 €	0045144	69,00 €
0026418	44,55 €	0027350	28,91 €	0042138	566,75 €	0045145	69,00 €
0026421	50,00 €	0027351	28,91 €	0042139	566,75 €	0045146	119,00 €
0026422	50,00 €	0027352	28,91 €	0042140	566,75 €	0045147	119,00 €
0026423	39,09 €	0027356	45,27 €	0042150	308,75 €	0045170	51,50 €
0026424	39,09 €	0027357	45,27 €	0042151	308,75 €	0045171	62,50 €
0026430	44,55 €	0027358	45,27 €	0042152	308,75 €	0045172	94,50 €
0026431	44,55 €	0027359	58,00 €	0042155	437,75 €	0045173	116,50 €
0026432	55,45 €	0027360	58,00 €	0042156	437,75 €	0045174	116,50 €
0026639	14,00 €	0027361	58,00 €	0042157	437,75 €	0045175	169,50 €
0026640	14,00 €	0027370	12,00 €	0042168	386,15 €	0045176	51,50 €
0026641	14,00 €	0027371	12,00 €	0042169	386,15 €	0045177	62,50 €
0026642	14,00 €	0027374	16,00 €	0042170	386,15 €	0045178	94,50 €
0026644	14,00 €	0027375	16,00 €	0042172	515,15 €	0045179	116,50 €
0026645	14,00 €	0027376	26,00 €	0042173	515,15 €	0045180	116,50 €
0026688	10,18 €	0027377	26,00 €	0042174	515,15 €	0045181	169,50 €
0026690	14,36 €	0027380	22,73 €	0042176	566,75 €	0045182	51,50 €
0026691	18,55 €	0027381	22,73 €	0042177	566,75 €	0045183	62,50 €
0026851	12,50 €	0027382	22,73 €	0042178	566,75 €	0045184	94,50 €
0026852	16,20 €	0027386	28,91 €	0042255	36,00 €	0045185	116,50 €
0026853	12,50 €	0027387	28,91 €	0042256	17,00 €	0045186	116,50 €
0026854	16,20 €	0027388	28,91 €	0042257	159,00 €	0045187	169,50 €
0026855	13,45 €	0027389	36,18 €	0042258	154,00 €	0045188	111,50 €
0026856	10,80 €	0027390	36,18 €	0042259	22,00 €	0045189	122,50 €
0026857	11,80 €	0027391	36,18 €	0042260	189,00 €	0045190	144,50 €
0027117	68,00 €	0039310	522,85 €	0042261	184,00 €	0045191	166,50 €
0027118	68,00 €	0039311	522,85 €	0043306	88,00 €	0045192	156,50 €
0027119	68,00 €	0039312	794,45 €	0043307	auf Anfrage	0045193	209,50 €
0027125	12,55 €	0039313	794,45 €	0043308	auf Anfrage	0045194	111,50 €
0027128	9,82 €	0039837	37,00 €	0043310	24,00 €	0045195	122,50 €
0027131	10,18 €	0040280	auf Anfrage	0043311	27,00 €	0045196	144,50 €
0027134	13,27 €	0042070	199,00 €	0043312	27,00 €	0045197	166,50 €
0027137	15,45 €	0042071	129,00 €	0043313	30,00 €	0045198	156,50 €
0027147	22,73 €	0042072	249,00 €	0043314	92,00 €	0045199	209,50 €
0027156	9,27 €	0042073	159,00 €	0043315	92,00 €	0045200	294,50 €
0027157	10,00 €	0042074	264,00 €	0043316	92,00 €	0045201	316,50 €
0027160	8,91 €	0042075	169,00 €	0043322	auf Anfrage	0045202	316,50 €
0027163	9,45 €	0042076	69,00 €	0043323	auf Anfrage	0045203	369,50 €
0027170	10,91 €	0042077	99,00 €	0043325	auf Anfrage	0045204	294,50 €
0027173	12,73 €	0042091	199,00 €	0043326	auf Anfrage	0045205	316,50 €
0027175	12,55 €	0042092	129,00 €	0043327	auf Anfrage	0045206	316,50 €
0027176	17,45 €	0042093	249,00 €	0043328	auf Anfrage	0045207	369,50 €
0027177	13,64 €	0042094	159,00 €	0043329	auf Anfrage	0045208	334,50 €
0027178	18,18 €	0042095	264,00 €	0043331	auf Anfrage	0045209	356,50 €
0027180	5,64 €	0042096	169,00 €	0043332	auf Anfrage	0045210	336,50 €
0027183	5,64 €	0042097	69,00 €	0043333	auf Anfrage	0045211	389,50 €
0027238	5,64 €	0042098	99,00 €	0043334	auf Anfrage	0045212	334,50 €
0027240	5,64 €	0042101	54,00 €	0043335	auf Anfrage	0045213	356,50 €
0027246	8,55 €	0042112	308,75 €	0043337	auf Anfrage	0045214	336,50 €
0027248	8,55 €	0042113	308,75 €	0043338	auf Anfrage	0045215	389,50 €

Art.-Nr.	Bruttopreis (€)	Art.-Nr.	Bruttopreis (€)	Art.-Nr.	Bruttopreis (€)	Art.-Nr.	Bruttopreis (€)
0045216	119,50 €	0049106	298,00 €	2059067	auf Anfrage	2059134	159,00 €
0045217	141,50 €	0049107	298,00 €	2059068	auf Anfrage	2059135	289,00 €
0045218	141,50 €	0049108	298,00 €	2059071	144,00 €	2059138	199,00 €
0045219	194,50 €	0049109	298,00 €	2059072	274,00 €	2059139	329,00 €
0045220	119,50 €	0049110	298,00 €	2059073	auf Anfrage	2059140	369,00 €
0045221	141,50 €	0049111	298,00 €	2059074	auf Anfrage	2059141	144,00 €
0045222	141,50 €	0049112	474,00 €	2059075	184,00 €	2059142	274,00 €
0045223	194,50 €	0049113	474,00 €	2059076	314,00 €	2059145	184,00 €
0045230	7,00 €	0049114	474,00 €	2059077	354,00 €	2059146	314,00 €
0045231	6,00 €	0049115	474,00 €	2059078	144,00 €	2059147	354,00 €
0045232	6,00 €	0049116	474,00 €	2059079	274,00 €	2059148	144,00 €
0045233	12,00 €	0049117	474,00 €	2059080	auf Anfrage	2059149	274,00 €
0045234	12,00 €	0049118	618,00 €	2059081	auf Anfrage	2059152	184,00 €
0045235	15,00 €	0049119	618,00 €	2059082	184,00 €	2059153	314,00 €
0045236	15,00 €	0049120	618,00 €	2059083	314,00 €	2059154	354,00 €
0045237	2,00 €	0049121	618,00 €	2059084	354,00 €	2059155	144,00 €
0045600	auf Anfrage	0049122	618,00 €	2059085	144,00 €	2059156	274,00 €
0047440	142,00 €	0049123	618,00 €	2059086	274,00 €	2059159	184,00 €
0047441	142,00 €	0049124	936,00 €	2059087	auf Anfrage	2059160	314,00 €
0047442	142,00 €	0049125	936,00 €	2059088	auf Anfrage	2059161	354,00 €
0047443	142,00 €	0049126	936,00 €	2059089	184,00 €	2059162	144,00 €
0047800	49,00 €	0049127	936,00 €	2059090	314,00 €	2059163	274,00 €
0047801	69,00 €	0049128	936,00 €	2059091	354,00 €	2059166	184,00 €
0047870	49,00 €	0049129	936,00 €	2059092	144,00 €	2059167	314,00 €
0047871	69,00 €	0053270	11,00 €	2059093	274,00 €	2059168	354,00 €
0047872	74,00 €	0053271	15,00 €	2059094	auf Anfrage	2059169	144,00 €
0047873	114,00 €	0053272	11,00 €	2059095	auf Anfrage	2059170	274,00 €
0047874	90,00 €	0053273	15,00 €	2059096	184,00 €	2059173	184,00 €
0047875	144,55 €	2028039	7,00 €	2059097	314,00 €	2059174	314,00 €
0047876	74,00 €	2028040	8,00 €	2059098	354,00 €	2059175	354,00 €
0047877	114,00 €	2028041	5,00 €	2059099	159,00 €	2059176	144,00 €
0047878	90,00 €	2028042	6,00 €	2059100	289,00 €	2059177	274,00 €
0047879	144,55 €	2028043	6,00 €	2059101	auf Anfrage	2059180	184,00 €
0047880	58,00 €	2028044	9,00 €	2059102	auf Anfrage	2059181	314,00 €
0047881	79,00 €	2028045	45,00 €	2059103	199,00 €	2059182	354,00 €
0047882	89,00 €	2028046	45,00 €	2059104	329,00 €	2059183	159,00 €
0047883	129,00 €	2028047	12,00 €	2059105	369,00 €	2059184	289,00 €
0047884	119,00 €	2028048	13,00 €	2059106	159,00 €	2059187	199,00 €
0047885	169,00 €	2052940	16,00 €	2059107	289,00 €	2059188	329,00 €
0047886	289,00 €	2058323	59,00 €	2059108	auf Anfrage	2059189	369,00 €
0047887	342,00 €	2058324	24,00 €	2059109	auf Anfrage	2059190	159,00 €
0047888	319,00 €	2058325	auf Anfrage	2059110	199,00 €	2059191	289,00 €
0047889	378,00 €	2058326	104,00 €	2059111	329,00 €	2059194	199,00 €
0047890	58,00 €	2059045	144,00 €	2059112	369,00 €	2059195	329,00 €
0047891	79,00 €	2059046	274,00 €	2059113	159,00 €	2059196	369,00 €
0047892	89,00 €	2059049	184,00 €	2059114	289,00 €	2059197	159,00 €
0047893	129,00 €	2059050	314,00 €	2059117	199,00 €	2059198	289,00 €
0047894	119,00 €	2059051	354,00 €	2059118	329,00 €	2059201	199,00 €
0047895	169,00 €	2059052	144,00 €	2059119	369,00 €	2059202	329,00 €
0047896	289,00 €	2059053	274,00 €	2059120	159,00 €	2059203	369,00 €
0047897	342,00 €	2059056	184,00 €	2059121	289,00 €	2059204	159,00 €
0047898	319,00 €	2059057	314,00 €	2059124	199,00 €	2059205	289,00 €
0047899	378,00 €	2059058	354,00 €	2059125	329,00 €	2059208	199,00 €
0049100	119,00 €	2059061	589,00 €	2059126	369,00 €	2059209	329,00 €
0049101	119,00 €	2059062	589,00 €	2059127	159,00 €	2059210	369,00 €
0049102	119,00 €	2059063	589,00 €	2059128	289,00 €	2059211	159,00 €
0049103	119,00 €	2059064	589,00 €	2059131	199,00 €	2059212	289,00 €
0049104	119,00 €	2059065	auf Anfrage	2059132	329,00 €	2059215	199,00 €
0049105	119,00 €	2059066	auf Anfrage	2059133	369,00 €	2059216	329,00 €

Art.-Nr. Bruttopreis (€)

2059217	369,00 €
2059218	159,00 €
2059219	289,00 €
2059220	18,00 €
2059222	199,00 €
2059223	329,00 €
2059224	369,00 €
2059235	9,00 €
2059236	9,00 €
2059287	159,00 €
2059288	289,00 €
2059289	199,00 €
2059290	329,00 €
2059291	369,00 €
2059292	159,00 €
2059293	289,00 €
2059294	199,00 €
2059295	329,00 €
2059296	369,00 €
2059297	189,00 €
2059298	319,00 €
2059299	229,00 €
2059300	359,00 €
2059301	399,00 €
2059302	189,00 €
2059303	319,00 €
2059304	229,00 €
2059305	359,00 €
2059306	399,00 €
2059307	auf Anfrage
2059308	auf Anfrage
2059309	auf Anfrage
2059310	auf Anfrage
2059311	auf Anfrage
2059312	auf Anfrage
2059313	auf Anfrage
2059314	auf Anfrage
2059315	auf Anfrage
2059316	auf Anfrage
2059317	auf Anfrage
2059318	auf Anfrage
2059319	auf Anfrage
2059320	auf Anfrage
2059321	auf Anfrage
2059322	auf Anfrage
2059323	auf Anfrage
2059324	auf Anfrage
2059325	auf Anfrage
2059326	auf Anfrage
2059327	auf Anfrage
2059328	auf Anfrage
2059329	auf Anfrage
2059330	auf Anfrage
2092990	auf Anfrage
2092991	auf Anfrage
2092992	auf Anfrage
2092993	auf Anfrage
2092994	auf Anfrage
2092995	auf Anfrage

Art.-Nr. Bruttopreis (€)

2093004	auf Anfrage
2093005	auf Anfrage
2093006	auf Anfrage
2093007	auf Anfrage
2093008	auf Anfrage
2093009	auf Anfrage
2093018	auf Anfrage
2093019	auf Anfrage
2093020	auf Anfrage
2093021	auf Anfrage
2093022	auf Anfrage
2093023	auf Anfrage
2093032	auf Anfrage
2093033	auf Anfrage
2093034	auf Anfrage
2093035	auf Anfrage
2093036	auf Anfrage
2093037	auf Anfrage
2093046	auf Anfrage
2093047	auf Anfrage
2093048	auf Anfrage
2093049	auf Anfrage
2093050	auf Anfrage
2093051	auf Anfrage
2093060	auf Anfrage
2093061	#NV
2093062	auf Anfrage
2093063	auf Anfrage
2093064	auf Anfrage
2093065	auf Anfrage
2093073	auf Anfrage
2093074	auf Anfrage
2093075	auf Anfrage
2093076	auf Anfrage
2093077	auf Anfrage
2093078	auf Anfrage
2093079	auf Anfrage
2093080	auf Anfrage
2093113	auf Anfrage
2093114	auf Anfrage
3031800	59,00 €
3031801	59,00 €
3031806	129,00 €
3031807	129,00 €
3031808	79,00 €
3031809	79,00 €
3031810	139,00 €
3031811	139,00 €
3031812	149,00 €
3031813	149,00 €
3031816	99,00 €
3031817	99,00 €
3031818	159,00 €
3031819	159,00 €
3031820	169,00 €
3031821	169,00 €
3031824	109,00 €
3031825	109,00 €
3031826	179,00 €

Art.-Nr. Bruttopreis (€)

3031827	179,00 €
3031828	189,00 €
3031829	189,00 €
3031830	119,00 €
3031831	119,00 €
3031832	289,00 €
3033404	239,90 €
3033405	239,90 €
3033408	259,90 €
3033409	259,90 €
3033431	239,90 €
3033432	239,90 €
3033433	auf Anfrage
3033434	auf Anfrage
3033435	619,90 €
3033436	619,90 €
3033443	259,90 €
3033444	259,90 €
3033445	auf Anfrage
3033446	auf Anfrage
3033447	699,90 €
3033448	699,90 €
3033450	29,90 €
3033451	29,90 €
3033452	29,90 €
3036809	70,35 €
3036810	30,45 €
3039980	59,00 €
3039981	59,00 €
3039982	59,00 €
3039984	99,00 €
3039985	59,00 €
3039986	99,00 €
3039987	69,00 €
3064600	auf Anfrage
3079315	79,00 €
3079316	79,00 €
3079317	84,00 €
3079318	84,00 €
3079365	91,00 €
3079366	95,00 €
3097930	579,00 €
3097931	579,00 €
3097932	579,00 €
3097933	579,00 €
3097934	619,00 €
3097935	619,00 €
3097936	619,00 €
3097937	619,00 €

Concord Lumiance SYLVANIA

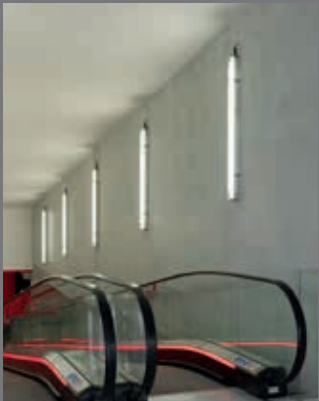
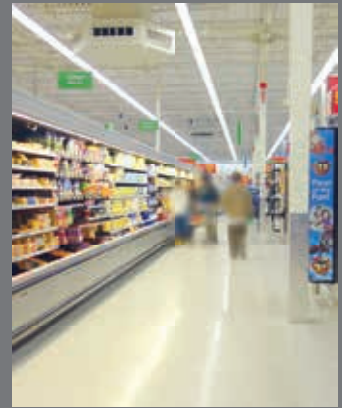

Obwohl jede Anstrengung unternommen wurde, die Genauigkeit der technischen Details in dieser Publikation zu gewährleisten, ändern sich Daten und Leistungen. Die Aktualität der Informationen sollte daher auf der Website unter www.feiloylvania.com abgefragt werden.

Deutschland
T. + 49 (0) 9131 793 0
F: + 49 (0) 9131 793 345
info.de@feilosylvania.com

Schweiz
T. + 41 (0) 44 305 31 80
F. + 41 (0) 44 305 31 81
info.ch@feilosylvania.com

Österreich
T. + 49 (0) 9131 793 138
F: + 49 (0) 9131 793 474
info.at@feilosylvania.com

by **FEILO SYLVANIA**