

# Lichtprogramm 2016/2017

LIGHTIFY®	1.00–1.19
LED-Lampen	2.00–2.61
Light Engines und LED-Module	3.00–3.115
LED-Treiber	4.00–4.57
Lichtmanagementsysteme	5.00–5.103
Leuchtstofflampen	6.00–6.51
Hochdruckentladungslampen	7.00–7.55
Kompaktleuchtstofflampen mit integriertem Vorschaltgerät	8.00–8.13
Kompaktleuchtstofflampen ohne integriertes Vorschaltgerät	9.00–9.29
Halogenlampen	10.00–10.39
Anzeige- und Signallampen	11.00–11.13
Allgebrauchs-Glühlampen	12.00–12.05
Elektronische Betriebsgeräte	13.00–13.113
Index und Allgemeines	14.00–14.44



# Die Zukunft des Lichts gestalten mit OSRAM



Der globale Lichtmarkt befindet sich in einem permanenten Wandel. Eine zunehmend stärkere Regulierung zugunsten energiesparender Produkte, sinkende Herstellungskosten sowie die konsequente Weiterentwicklung moderner LED-Chips führen zu einer beschleunigten Verschiebung des Lichtmarktes hin zu halbleiterbasierten Produkten (SSL). Darüber hinaus fordern kürzere Produktlebenszyklen und neue Technologien ein Umdenken in der Industrie.

OSRAM investiert deshalb umfangreich in Forschung und Entwicklung zukunftsweisender Technologien und baut zusätzlich seine Kompetenz in der Halbleitertechnologie aus. Wir passen unser Produktportfolio laufend den neuen Möglichkeiten an und ergänzen das traditionelle Lampengeschäft verstärkt um LED-Lampen und integrierte LED-Leuchten sowie intelligente und vernetzte Lösungen in den Bereichen Smart Home, Building und City.

Unsere Leidenschaft für Licht spiegelt sich in unserer umfassenden Expertise in der Lichtindustrie wider. Seit fast einem Jahrhundert nutzen wir unser Wissen dazu, ein breites, aktuelles Produktportfolio zu bieten, das es unseren Kunden leicht macht, den Wünschen ihrer eigenen Kunden entgegenzukommen. Dabei decken wir alle relevanten Produktsegmente ab, einschließlich Lampen, LED-Treibern, Modulen, Steuerungssystemen bis hin zu Leuchten. Mit seiner starken, globalen Marke verfügt OSRAM außerdem über einen exzellenten Marktzugang. Als zuverlässiger Partner im Volumen- wie im Lösungsgeschäft legen wir großen Wert auf enge, langfristige Kundenbeziehungen und stehen unseren Kunden in allen Bereichen zur Seite – von der Nachfragekalkulation bis zur Unterstützung ihres Marketings.



Wir verstehen uns dabei nicht nur als Partner für die heutigen Bedürfnisse unserer Kunden – OSRAM setzt sich vor allem mit den Anforderungen und Chancen innovativer Beleuchtung von morgen auseinander und gestaltet somit die Zukunft des Lichts. Angetrieben durch Trends wie Digitalisierung, Vernetzung und neuen Technologien wird Licht in Zukunft eine weitreichende Rolle in unterschiedlichsten Lebenswelten spielen, die über reine Beleuchtung hinausgeht – beispielsweise in den Bereichen Gesundheit, Mobilität, Sicherheit und Datenübertragung. Vernetzte Lösungen und intelligente Systeme werden das eigene Heim und unsere Städte komfortabler, sicherer und energieeffizienter machen. Darüber hinaus wird sich Licht dynamisch den Bedürfnissen von Menschen anpassen, um ihre Gesundheit, Produktivität und ihr Wohlbefinden positiv zu beeinflussen. Mit einem 43-prozentigen Anteil von halbleiterbasierten Produkten am Gesamtumsatz setzt OSRAM schon heute wesentliche Trends beim Technologiewandel im Lichtmarkt, die die Lebensqualität unserer Kunden verbessern.

Als einer der beiden weltweit führenden Lichthersteller kann OSRAM dabei auf nahezu ein Jahrhundert Erfahrung zurückgreifen. OSRAM beschäftigte Ende des Geschäftsjahres 2015 weltweit rund 33.000 Mitarbeiter und erzielte in diesem Geschäftsjahr einen Umsatz von knapp 5,6 Milliarden Euro. Unser Angebot umfasst vertikal integrierte Produkte und Lösungen entlang der gesamten Lichtwertschöpfungskette: von Komponenten über Lampen und modulare Lichtquellen über Leuchten und Lichtmanagementsystemen bis hin zu vernetzten intelligenten Beleuchtungslösungen für Gebäude und Städte.

**Weitere Informationen finden Sie im Internet unter [www.osram.de](http://www.osram.de)**



# Innovativ und gesetzeskonform

Im Rahmen der Klimaschutzziele von Kyoto (1997) definierte die EU eine Reihe von Maßnahmen zum sparsamen und nachhaltigen Umgang mit Ressourcen. Dazu gehört die Richtlinie 2009/125/EG über die umweltgerechte Gestaltung von energieverbrauchsrelevanten Produkten („ErP“).

Die Umsetzungsmaßnahmen für die nicht gerichteten Haushaltslampen (Verordnung (EG) 244/2009) sowie für professionelle Beleuchtung durch Leuchtstoff- und Hochdruck-Entladungslampen (Verordnung (EG) 245/2009) spiegeln die Anfang 2007 vereinbarten Klimaziele der EU bis zum Jahr 2020 wider. Die Umsetzungsmaßnahme (Verordnung (EU) 1194/2012), die von 2013 bis 2016 in drei Stufen umgesetzt wird, beinhaltet erstmals Mindestanforderungen für Lampen mit gerichtetem Licht und LED-Lampen (inklusive LED-Module), zur weiteren Verfolgung der Klimaziele. Der Kern dieser ambitionierten Ziele ist der Abbau des CO<sub>2</sub>-Ausstoßes in der EU um 20 Prozent bis zum Jahr 2020.



## Für eine lebenswerte Welt – heute und morgen

Als internationaler Konzern tragen wir weltweit Verantwortung für Mensch und Umwelt ebenso wie für unser eigenes Handeln. Auch dabei leitet uns – wie bei allen Aktivitäten im Unternehmen – die Idee der Nachhaltigkeit.

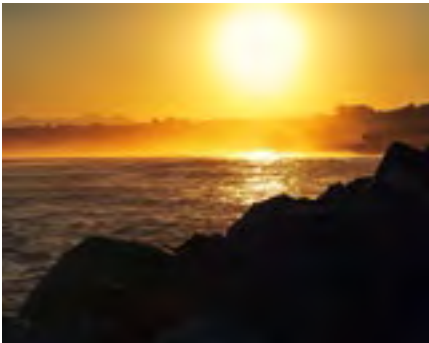

Wir gründen unsere strategischen Entscheidungen auf dem integrierten Konzept der drei Säulen der Nachhaltigkeit: Wirtschaft, Umwelt, Gesellschaft. Diese bilden den ganzheitlichen Rahmen für unser Denken und Handeln. Da künstliche Beleuchtung etwa 15 Prozent des weltweiten Stromverbrauchs verursacht, leisten wir durch die Entwicklung energiesparender Lampen und Systeme ebenso unseren Beitrag zur Eindämmung des Treibhauseffektes wie wir unseren Kunden helfen, Stromkosten einzusparen. Gleichzeitig gehen wir sparsam mit Ressourcen um und vermeiden Abfall wo immer möglich. Von der Produktentwicklung bis zum Recycling handeln wir umweltbewusst, innovativ und verantwortlich. Dazu zählen auch die Erforschung und Auswahl möglichst umweltgerechter Rohstoffe, die größtmögliche Reduktion von Produktionsabfällen, der Einsatz umweltschonender Verpackungen und der sparsame Umgang mit Energie bei allen Produktionsabläufen. Nachhaltigkeit betrifft somit die gesamte Wertschöpfungskette einschließlich unserer Lieferanten.

**Mehr Informationen dazu finden Sie unter [www.osram.de/global-care](http://www.osram.de/global-care)**

# Informationen von Profis für Profis – das OSRAM Professional Portal

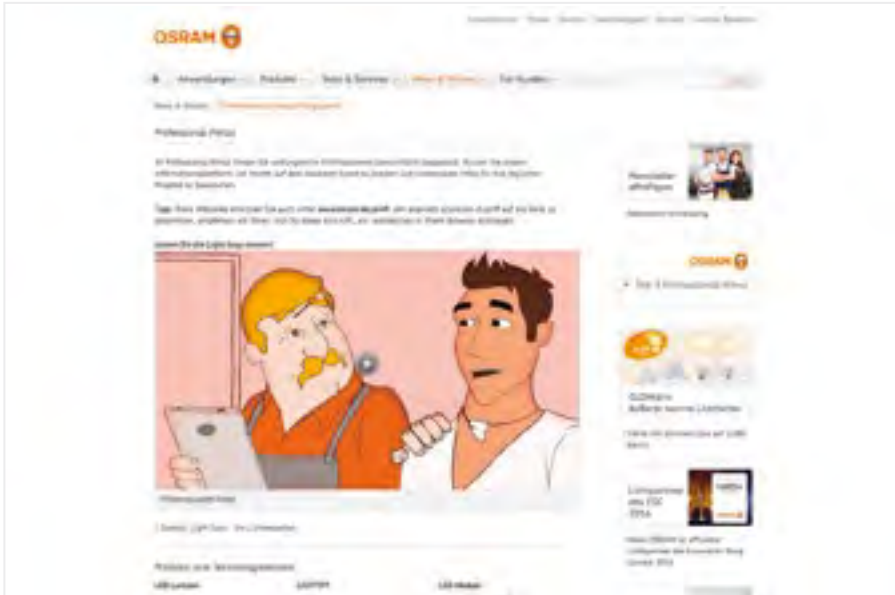

Im Professional Portal finden Sie umfangreiche, übersichtlich dargestellte Informationen. Nutzen Sie unsere Informationsplattform, um immer auf dem neuesten Stand zu bleiben und interessante Infos für Ihre täglichen Projekte zu bekommen.

[www.osram.de/profi](http://www.osram.de/profi)

## OSRAM Online-Kalkulatoren

Berechnen Sie schnell und einfach online die möglichen Einsparungen oder den ROI für Ihr nächstes LED-Projekt. Für Sie zur Planung oder als überzeugendes Argument für Ihre Kunden.

[www.osram.de/kalkulatoren](http://www.osram.de/kalkulatoren)

## OSRAM Mobile Apps

Nutzen Sie die vielen Möglichkeiten mobiler Apps für Apple und Android-Geräte. Funktionen: technische Infos, Produktsuche und -vergleich oder Effizienzrechner.

[www.osram.de/mobile-apps](http://www.osram.de/mobile-apps)

## OSRAM News-Portal

Der OSRAM Newsletter für Profis. Top-News aus der Welt der Beleuchtung für Ihre täglichen Projekte. Aktuell, informativ und speziell für Lichtprofis. Automatisch per E-Mail.

[www.osram.de/eprofisport](http://www.osram.de/eprofisport)

## OSRAM Case Studies

Im OSRAM Case Studies Tool präsentieren wir Ihnen eine Auswahl ganz besonderer Lichtprojekte mit Produkten von OSRAM.

[www.osram.de/casestudies](http://www.osram.de/casestudies)

## OSRAM Energy Audit-Projekte

OSRAM bietet weltweit professionelle Energy Audits für energieeffiziente Beleuchtungslösungen aus einer Hand. Einsparpotentiale bis zu 75 %.

[www.osram.de/energyaudit](http://www.osram.de/energyaudit)

## Online-Trainings und Live-Webinare

OSRAM Training hat zahlreiche Online-Trainingsmodule und Webinare im Angebot. Lassen Sie sich von uns durch die Welt des Lichts führen und erwerben Sie schnell nützliches Wissen und neue Erkenntnisse in allen Bereichen der Beleuchtung.

[www.osram.de/training](http://www.osram.de/training)

## OSRAM Lichtplanung mit DIALux und RELUX

Aktuelle Leuchten- und Lampendaten sowie Plugins für die Planungssoftware DIALux und RELUX stehen hier als Download bereit.

[www.osram.de/dialux-plugin](http://www.osram.de/dialux-plugin)



# LIGHTIFY®

LIGHTIFY® CLASSIC A Tunable White	1.03
LIGHTIFY® CLASSIC A RGBW	1.04
LIGHTIFY® CLASSIC A White	1.05
LIGHTIFY® CLASSIC B Tunable White	1.06
LIGHTIFY® PAR16 Tunable White	1.07
LIGHTIFY® PAR16 RGBW	1.08
LIGHTIFY® Downlight Tunable White	1.09
LIGHTIFY® Surface Light Tunable White	1.10
LIGHTIFY® Flex RGBW	1.11
LIGHTIFY® Gardenspot Mini White	1.12
LIGHTIFY® Gardenspot Mini White Add-on	1.13
LIGHTIFY® Gardenspot Mini RGB	1.14
LIGHTIFY® Gardenspot Mini RGB Add-on	1.15
LIGHTIFY® Gateway Home	1.16
LIGHTIFY® Switch	1.17
LIGHTIFY® Plug	1.18





# LIGHTIFY® – individuelles, vernetztes Licht für zu Hause

Erleben Sie schon heute die Zukunft mit LIGHTIFY® und vernetztem, intelligentem Licht: Die moderne Lichtsteuerung per App unterstützt Sie im Alltag, bringt Spaß und sorgt für eine personalisierte Beleuchtung – zu Hause, beim Arbeiten oder im Garten. Das neue LIGHTIFY® System für vernetzte LED-Lampen und -Leuchten bietet neue Steuerungsmöglichkeiten und viele hilfreiche

Funktionen wie Timer, Fernzugriff sowie die Erstellung und Speicherung von Lichtszenen. Bis zu 50 Produkte können gruppiert und in einem System beliebig gesteuert werden: Dimmen, Auswahl von kalten sowie warmen Weißtönen und individuelle Gestaltung von Räumen je nach Farbwunsch.



**Der einfache Einstieg in die Smart-Home-Technologie: Mit LIGHTIFY® wird Licht aufregender und abwechslungsreicher.**

#### **LIGHTIFY® bietet viele neue Möglichkeiten:**

- Einfache Installation durch Plug & Play
- Gruppierung von Lampen und Leuchten für eine einheitliche Steuerung
- Individualisierung durch persönliche Einstellungsmöglichkeiten
- Systemerweiterung mit weiteren Produkten jederzeit möglich
- Flexibel einsetzbar mit diversen Steuerungsoptionen: LIGHTIFY® Switch, Smartphone, Tablet oder auch Lichtschalter
- Kompatibel mit anderen Produkten mit ZigBee-Technologie



# LIGHTIFY® CLASSIC A Tunable White LED-Retrofit-Lampe mit LIGHTIFY®-Technologie, klassische Kolbenform

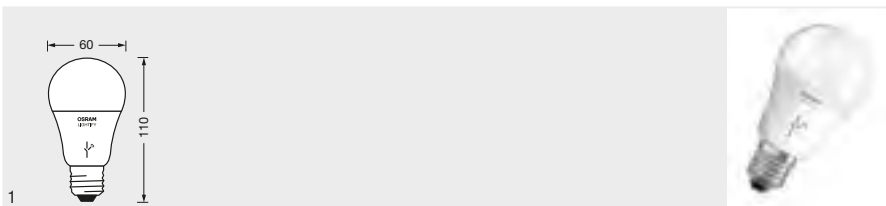

## Produktbezeichnung

LIGHTIFY CLASSIC A 60 TW E27 <sup>1)</sup>

## GTIN (EAN)

4052899926165



810



E27



9,50



20000



2700...6500



>80

## Produktbezeichnung

LIGHTIFY CLASSIC A 60 TW E27 <sup>1)</sup>



100000



A60



60



A+



4



1

1) Alle technischen Parameter gelten für die ganze Lampe / Aufgrund des komplexen Herstellungsprozesses von Leuchtdioden stellen die angegebenen typischen Werte der technischen LED-Parameter nur rein statistische Größen dar, die nicht notwendigerweise den tatsächlichen technischen Parametern jedes einzelnen Produkts, das vom typischen Wert abweichen kann, entsprechen. / In Entwicklung, Daten vorläufig

## Produkteigenschaften

- LED CLASSIC A-Lampe mit integrierter intelligenter kabelloser Steuerungstechnik
- Farbtemperatur über Tunable White einstellbar: Weißtöne von Warm- bis Tageslichtweiß (2.700...6.500 K)
- Dimmbar mittels LIGHTIFY®
- Lebensdauer: bis zu 20.000 h
- Farbwiedergabeindex R<sub>a</sub>: 80...89
- Matter Überkolben
- Sockel: E27

## Produktvorteile

- Steuerbar über Smart Devices (über LIGHTIFY® Switch, Android und iOS)
- LIGHTIFY®-fähige LED-Lampe in klassischer Form
- Individuell konfigurierbar
- Einfache Installation und Nutzung
- Bis zu 80 % weniger Energieverbrauch gegenüber herkömmlichen Glühlampen
- Enthält kein Quecksilber

## Anwendungsgebiete

- Allgemeinbeleuchtung
- Gastgewerbe

## Technische Ausstattung

- LIGHTIFY® App notwendig
- LIGHTIFY® Gateway notwendig

**DISCLAIMER: Die Verfügbarkeit von LIGHTIFY®-Produkten und des Cloud-Services variiert je nach Land und Region. Bitte kontaktieren Sie OSRAM für weitere Informationen zu den Produkten und Verfügbarkeiten.**





# LIGHTIFY® CLASSIC A RGBW LED-Retrofit-Lampe mit LIGHTIFY®-Technologie, klassische Kolbenform

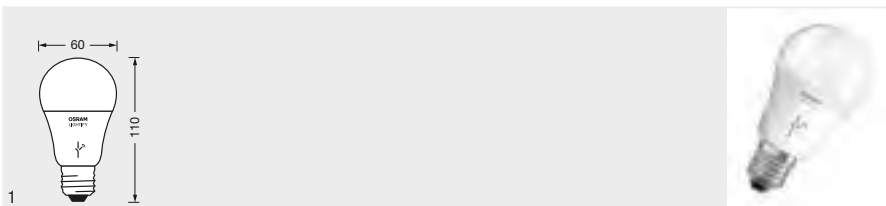

## Produktbezeichnung

LIGHTIFY CLASSIC A 60 RGBW E27 <sup>1)</sup>

## GTIN (EAN)

4052899926097



810



E27



10



20000



2000...6500



>85

## Produktbezeichnung

LIGHTIFY CLASSIC A 60 RGBW E27 <sup>1)</sup>



100000



A60



60



A+



4



1

1) Alle technischen Parameter gelten für die ganze Lampe / Aufgrund des komplexen Herstellungsprozesses von Leuchtdioden stellen die angegebenen typischen Werte der technischen LED-Parameter nur rein statistische Größen dar, die nicht notwendigerweise den tatsächlichen technischen Parametern jedes einzelnen Produkts, das vom typischen Wert abweichen kann, entsprechen. / In Entwicklung, Daten vorläufig

## Produkteigenschaften

- LED CLASSIC A-Lampe mit integrierter intelligenter kabelloser Steuerungstechnik
- RGB-Farbsteuerung mit ca. 16 Millionen Farbmöglichkeiten einstellbar
- Farbtemperatur über Tunable White einstellbar: Weißtöne von Warm- bis Tageslichtweiß (2.000...6.500 K)
- Dimmbar mittels LIGHTIFY®
- Lebensdauer: bis zu 20.000 h
- Farbwiedergabeindex  $R_a$ : 80...89
- Matter Überkolben

## Produktvorteile

- Steuerbar über Smart Devices (über LIGHTIFY® Switch, Android und iOS)
- LIGHTIFY®-fähige LED-Lampe in klassischer Form
- Flexible individuelle Farbgestaltung
- Bis zu 80 % weniger Energieverbrauch gegenüber herkömmlichen Glühlampen
- Enthält kein Quecksilber

## Anwendungsgebiete

- Allgemeinbeleuchtung
- Gastgewerbe

## Technische Ausstattung

- LIGHTIFY® App notwendig
- LIGHTIFY® Gateway notwendig

**DISCLAIMER: Die Verfügbarkeit von LIGHTIFY®-Produkten und des Cloud-Services variiert je nach Land und Region. Bitte kontaktieren Sie OSRAM für weitere Informationen zu den Produkten und Verfügbarkeiten.**

## Auch erhältlich als Starter Kit inklusive LIGHTIFY® Gateway Home:

Produktbezeichnung	GTIN (EAN)	Inhalt
LIGHTIFY STARTER KIT	4052899929715	1x LIGHTIFY GATEWAY HOME (EAN 4052899926172) 1x LIGHTIFY CLASSIC A 60 RGBW E27 (EAN 4052899926097)

# LIGHTIFY® CLASSIC A White

LED-Retrofit-Lampen mit LIGHTIFY®-Technologie, klassische Kolbenform

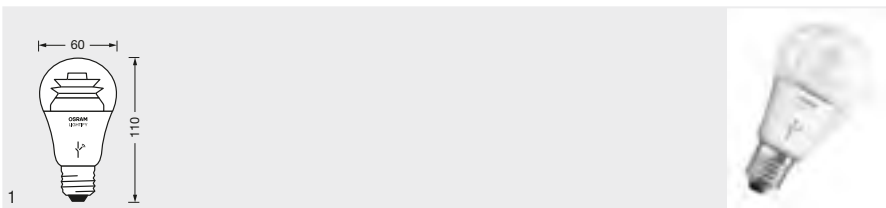

## Produktbezeichnung

LIGHTIFY CLASSIC A 60 W CL E27 <sup>1)</sup>

## GTIN (EAN)

4052899947238

K

2700

lm

810

E27

10

W

60

t<sub>ln</sub>

20000

R<sub>a</sub>

≥80

## Produktbezeichnung

LIGHTIFY CLASSIC A 60 W CL E27 <sup>1)</sup>



100000



A60



60



A+



4



1

<sup>1)</sup> Alle technischen Parameter gelten für die ganze Lampe / Aufgrund des komplexen Herstellungsprozesses von Leuchtdioden stellen die angegebenen typischen Werte der technischen LED-Parameter nur rein statistische Größen dar, die nicht notwendigerweise den tatsächlichen technischen Parametern jedes einzelnen Produkts, das vom typischen Wert abweichen kann, entsprechen.

## Produkteigenschaften

- LED CLASSIC A-Lampe mit integrierter intelligenter kabelloser Steuerungstechnik
- Farbtemperatur Warmweiß (2.700 K)
- Dimmbar mittels LIGHTIFY®
- Lebensdauer: bis zu 20.000 h
- Farbwiedergabeindex R<sub>a</sub>: 80...89
- Klarer Überkolben
- Sockel: E27

## Produktvorteile

- Steuerbar über Smart Devices (über LIGHTIFY® Switch, Android und iOS)
- Günstiger Einstieg in Smart Lighting
- LIGHTIFY®-fähige LED-Lampe in klassischer Form
- Einfache Installation und Nutzung
- Bis zu 80 % weniger Energieverbrauch gegenüber herkömmlichen Glühlampen
- Enthält kein Quecksilber

## Anwendungsgebiete

- Allgemeinbeleuchtung
- Gastgewerbe

## Technische Ausstattung

- LIGHTIFY® App notwendig
- LIGHTIFY® Gateway notwendig

**DISCLAIMER: Die Verfügbarkeit von LIGHTIFY®-Produkten und des Cloud-Services variiert je nach Land und Region. Bitte kontaktieren Sie OSRAM für weitere Informationen zu den Produkten und Verfügbarkeiten.**



# LIGHTIFY® CLASSIC B Tunable White LED-Retrofit-Lampe mit LIGHTIFY®-Technologie, klassische Kerzenform

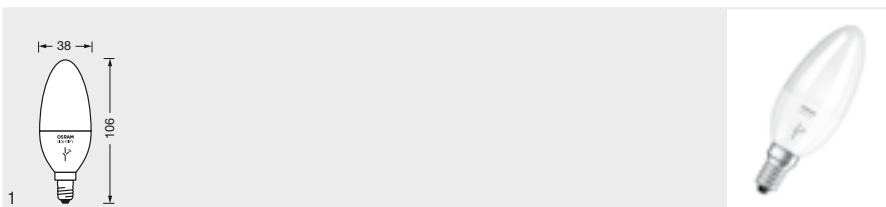

## Produktbezeichnung

LIGHTIFY CLASSIC B 40 TW FR<sup>1)</sup>

## GTIN (EAN)

4052899947214

lm

470

E14

E14

W

6

t[h]

20000

K

2700...6500

R<sub>a</sub>

≥80

## Produktbezeichnung

LIGHTIFY CLASSIC B 40 TW FR<sup>1)</sup>



100000



B40



40



A+



4



1

<sup>1)</sup> Alle technischen Parameter gelten für die ganze Lampe / Aufgrund des komplexen Herstellungsprozesses von Leuchtdioden stellen die angegebenen typischen Werte der technischen LED-Parameter nur rein statistische Größen dar, die nicht notwendigerweise den tatsächlichen technischen Parametern jedes einzelnen Produkts, das vom typischen Wert abweichen kann, entsprechen.

## Produkteigenschaften

- LED CLASSIC B-Lampe mit integrierter intelligenter kabelloser Steuerungstechnik
- Farbtemperatur über Tunable White einstellbar: Weißtöne von Warm- bis Tageslichtweiß (2.700...6.500 K)
- Dimmbar mittels LIGHTIFY®
- Lebensdauer: bis zu 20.000 h
- Farbwiedergabeindex R<sub>a</sub>: 80...89
- Matter Überkolben
- Sockel: E14

## Produktvorteile

- Steuerbar über Smart Devices (über LIGHTIFY® Switch, Android und iOS)
- LIGHTIFY®-fähige LED-Lampe in Kerzenform
- Individuell konfigurierbar
- Einfache Installation und Nutzung
- Bis zu 80 % weniger Energieverbrauch gegenüber herkömmlichen Glühlampen
- Enthält kein Quecksilber

## Anwendungsgebiete

- Allgemeinbeleuchtung
- Gastgewerbe

## Technische Ausstattung

- LIGHTIFY® App notwendig
- LIGHTIFY® Gateway notwendig

**DISCLAIMER: Die Verfügbarkeit von LIGHTIFY®-Produkten und des Cloud-Services variiert je nach Land und Region. Bitte kontaktieren Sie OSRAM für weitere Informationen zu den Produkten und Verfügbarkeiten.**

# LIGHTIFY® PAR16 Tunable White LED-Retrofit-Reflektorlampe mit LIGHTIFY®-Technologie, PAR16

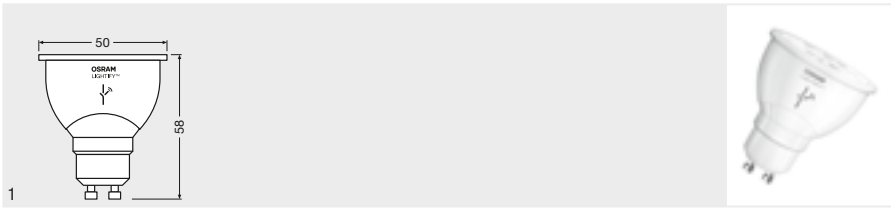

## Produkt- bezeichnung

LIGHTIFY PAR16 50 TW <sup>1)</sup>

## GTIN (EAN)

4052899926103



350



GU10



6



20000



2700...6500



≥80

## Produkt- bezeichnung

LIGHTIFY PAR16 50 TW <sup>1)</sup>



100000



36



A



4



1

<sup>1)</sup> Alle technischen Parameter gelten für die ganze Lampe / Aufgrund des komplexen Herstellungsprozesses von Leuchtdioden stellen die angegebenen typischen Werte der technischen LED-Parameter nur rein statistische Größen dar, die nicht notwendigerweise den tatsächlichen technischen Parametern jedes einzelnen Produkts, das vom typischen Wert abweichen kann, entsprechen.

## Produkteigenschaften

- LED PAR16-Lampe mit integrierter intelligenter kabelloser Steuerungstechnik
- Farbtemperatur über Tunable White einstellbar: Weißtöne von Warm- bis Tageslichtweiß (2.700...6.500 K)
- Dimmbar mittels LIGHTIFY®
- Lebensdauer: bis zu 20.000 h
- Farbwiedergabeindex R<sub>a</sub>: 80...89
- Sockel: GU10

## Produktvorteile

- Steuerbar über Smart Devices (über LIGHTIFY® Switch, Android und iOS)
- LIGHTIFY®-fähige LED-Reflektorlampe
- Individuell konfigurierbar
- Einfache Installation und Nutzung
- Enthält kein Quecksilber

## Anwendungsgebiete

- Allgemeinbeleuchtung
- Gastgewerbe

## Technische Ausstattung

- LIGHTIFY® App notwendig
- LIGHTIFY® Gateway notwendig

**DISCLAIMER: Die Verfügbarkeit von LIGHTIFY®-Produkten und des Cloud-Services variiert je nach Land und Region. Bitte kontaktieren Sie OSRAM für weitere Informationen zu den Produkten und Verfügbarkeiten.**





# LIGHTIFY® PAR16 RGBW

## LED-Retrofit-Reflektorlampe mit LIGHTIFY®-Technologie, PAR16

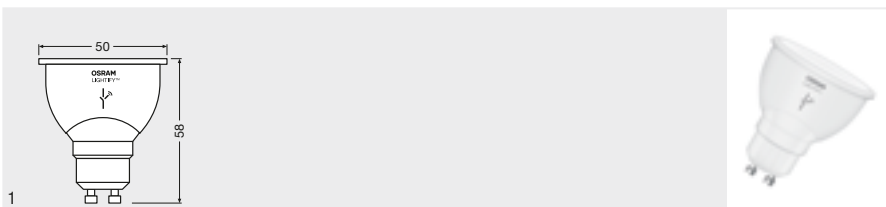

### Produktbezeichnung

LIGHTIFY PAR16 50 RGBW<sup>1)</sup>

### GTIN (EAN)

4052899947252



300



GU10



6



20000

### Produktbezeichnung

LIGHTIFY PAR16 50 RGBW<sup>1)</sup>



2000...6500



100000



A+



4



1

1) Alle technischen Parameter gelten für die ganze Lampe / Aufgrund des komplexen Herstellungsprozesses von Leuchtdioden stellen die angegebenen typischen Werte der technischen LED-Parameter nur rein statistische Größen dar, die nicht notwendigerweise den tatsächlichen technischen Parametern jedes einzelnen Produkts, das vom typischen Wert abweichen kann, entsprechen.

### Produkteigenschaften

- LED PAR16-Lampe mit integrierter intelligenter kabelloser Steuerungstechnik
- Farbtemperatur über Tunable White einstellbar: Weißtöne von Warm- bis Tageslichtweiß (2.000...6.500 K)
- RGB-Farbsteuerung, ca. 16 Mio. Farbmöglichkeiten einstellbar
- Dimmbar mittels LIGHTIFY®
- Lebensdauer: bis zu 20.000 h
- Farbwiedergabeindex R<sub>a</sub>: 80...89

### Produktvorteile

- Steuerbar über Smart Devices (über LIGHTIFY® Switch, Android und iOS)
- LIGHTIFY®-fähige LED-Reflektorlampe
- Einfache Installation und Nutzung
- Bis zu 80 % weniger Energieverbrauch gegenüber herkömmlichen Glühlampen
- Enthält kein Quecksilber

### Anwendungsgebiete

- Allgemeinbeleuchtung
- Gastgewerbe

### Technische Ausstattung

- LIGHTIFY® App notwendig
- LIGHTIFY® Gateway notwendig

**DISCLAIMER: Die Verfügbarkeit von LIGHTIFY®-Produkten und des Cloud-Services variiert je nach Land und Region. Bitte kontaktieren Sie OSRAM für weitere Informationen zu den Produkten und Verfügbarkeiten.**

# LIGHTIFY® Downlight Tunable White

## Innenraum-LED-Downlight mit LIGHTIFY®-Technologie, für Reflektorlampen

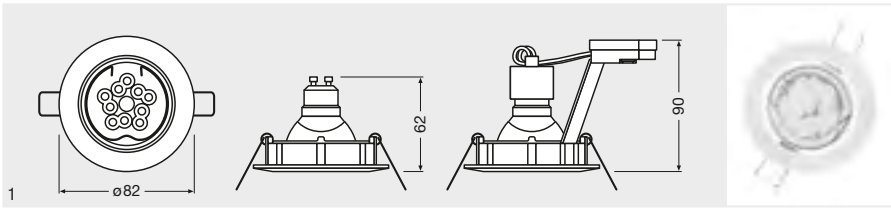

### Produktbezeichnung

LIGHTIFY Downlight TW

### GTIN (EAN)

4052899926141



Einbau



GU10



2700...6500



350



82

### Produktbezeichnung

LIGHTIFY Downlight TW



90



-20...+40



IP23



A<sup>1)</sup>



4



1

1) Energieeffizienzklasse des mitgelieferten Leuchtmittels

### Produkteigenschaften

- Downlight mit integrierter intelligenter kabelloser Steuerungstechnik
- Farbtemperatur über Tunable White einstellbar: Weißtöne von Warm- bis Tageslichtweiß (2.700...6.500 K)
- Dimmbar mittels LIGHTIFY®
- Farbwiedergabeindex R<sub>a</sub>: 80...89

### Produktvorteile

- Steuerbar über Smart Devices (über LIGHTIFY® Switch, Android und iOS)
- LIGHTIFY®-fähiges Downlight mit LIGHTIFY® PAR16 Tunable White-Lampe
- Einfache Installation und Nutzung
- Enthält kein Quecksilber

### Anwendungsgebiete

- Allgemeine Innenbeleuchtung
- Gastronomie

### Technische Ausstattung

- LIGHTIFY® App notwendig
- LIGHTIFY® Gateway notwendig

**DISCLAIMER: Die Verfügbarkeit von LIGHTIFY®-Produkten und des Cloud-Services variiert je nach Land und Region. Bitte kontaktieren Sie OSRAM für weitere Informationen zu den Produkten und Verfügbarkeiten.**







# LIGHTIFY® Surface Light Tunable White

## Innenraum-LED-Wand- und Deckenleuchte mit LIGHTIFY®-Technologie



### Produktbezeichnung

LIGHTIFY Surface Light TW

### GTIN (EAN)

4052899926158

W

28

K

2700...6500

Hz

50/60

lm

1800



### Produktbezeichnung

LIGHTIFY Surface Light TW



380



28



IP20



A++, A+, A<sup>1)</sup>



2



1

1) Energieeffizienzklasse des fest integrierten, nicht austauschbaren LED-Moduls



### Produkteigenschaften

- Extrem flache LED-Decken- und Wandleuchte mit integrierter intelligenter kabelloser Steuerungstechnik
- Farbtemperatur über Tunable White einstellbar: Weißtöne von Warm- bis Tageslichtweiß (2.700...6.500 K)
- Dimmbar mittels LIGHTIFY®

### Produktvorteile

- Steuerbar über Smart Devices (über LIGHTIFY® Switch, Android und iOS)
- LED-Leuchte mit personalisierbarer Vorderseite
- LIGHTIFY®-fähig und individuell konfigurierbar
- Einfache Installation und Nutzung
- Enthält kein Quecksilber

### Technische Ausstattung

- LIGHTIFY® App notwendig
- LIGHTIFY® Gateway notwendig

**DISCLAIMER: Die Verfügbarkeit von LIGHTIFY®-Produkten und des Cloud-Services variiert je nach Land und Region. Bitte kontaktieren Sie OSRAM für weitere Informationen zu den Produkten und Verfügbarkeiten.**

# LIGHTIFY® Flex RGBW

## Flexible LED-Module mit LIGHTIFY®-Technologie

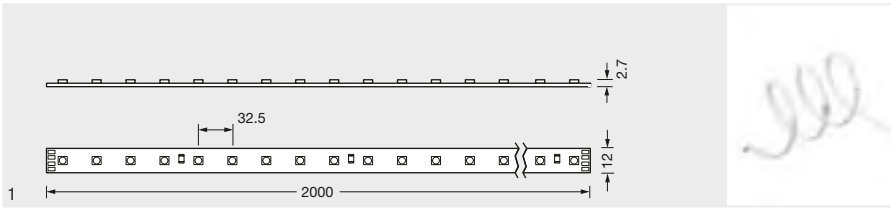

### Produktbezeichnung

LIGHTIFY FLEX-RGBW

### GTIN (EAN)

4052899926110



18



120



220...240



50/60



839



2000

### Produktbezeichnung

LIGHTIFY FLEX-RGBW



12



3



0...+40



IP20



2000...6500



A++, A+, A<sup>1)</sup>



4



1

1) Energieeffizienzklasse des fest integrierten, nicht austauschbaren LED-Moduls

### Produkteigenschaften

- Flexibles, selbstklebendes RGBW-Band mit integrierter intelligenter kabelloser Steuerungstechnik
- Farbtemperatur über Tunable White einstellbar: Weißtöne von Warm- bis Tageslichtweiß (2.000...6.500 K)
- RGB-Farbsteuerung
- Dimmbar mittels LIGHTIFY®

### Produktvorteile

- Steuerbar über Smart Devices (über LIGHTIFY® Switch, Android und iOS)
- LIGHTIFY®-fähiges Flex LED-Modul mit RGB und White LEDs für echtes Tunable White und individuell konfigurierbare Farben
- Einfache Installation und Nutzung
- Enthält kein Quecksilber

### Anwendungsgebiete

- Allgemeinbeleuchtung
- Gastronomie

### Technische Ausstattung

- Inklusive Netzteil
- LIGHTIFY® App notwendig
- LIGHTIFY® Gateway notwendig

**DISCLAIMER: Die Verfügbarkeit von LIGHTIFY®-Produkten und des Cloud-Services variiert je nach Land und Region. Bitte kontaktieren Sie OSRAM für weitere Informationen zu den Produkten und Verfügbarkeiten.**





# LIGHTIFY® Gardenspot Mini White

## Outdoor-Mini-LED-Spotlights mit LIGHTIFY®-Technologie

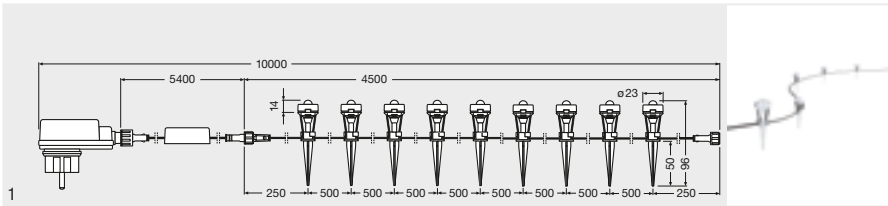

### Produktbezeichnung

LIGHTIFY GARDENSPOT MINI WT

### GTIN (EAN)

4052899926127



9



4,5



30



220...240



50/60



Warm white

### Produktbezeichnung

LIGHTIFY GARDENSPOT MINI WT



23



23



96



IP66



A+++, A+, A<sup>1</sup>)



4



1

1) Energieeffizienzklasse des fest integrierten, nicht austauschbaren LED-Moduls

### Produkteigenschaften

- 9-Spot-Outdoor-Leuchte mit integrierter intelligenter kabelloser Steuerungstechnik
- Farbtemperatur Warmweiß (2.700 K)
- Dimmbar mittels LIGHTIFY®
- Schutzart: IP66 (Leuchte), IP44 Netzteil

### Produktvorteile

- Steuerbar über Smart Devices (über LIGHTIFY® Switch, Android und iOS)
- LIGHTIFY®-fähige Outdoor-Leuchte
- Flexibel montierbar, auch ohne Erdspeißle
- Sehr geringer Energieverbrauch
- Einfache Installation und Nutzung
- Enthält kein Quecksilber

### Anwendungsgebiete

- Gärten
- Außenbereiche

### Technische Ausstattung

- LIGHTIFY® App notwendig
- LIGHTIFY® Gateway notwendig
- LIGHTIFY® Gardenspot Mini White Add-on erhältlich

**DISCLAIMER: Die Verfügbarkeit von LIGHTIFY®-Produkten und des Cloud-Services variiert je nach Land und Region. Bitte kontaktieren Sie OSRAM für weitere Informationen zu den Produkten und Verfügbarkeiten.**

# LIGHTIFY® Gardenspot Mini White Add-on Outdoor-Mini-LED-Spotlights mit LIGHTIFY®-Technologie

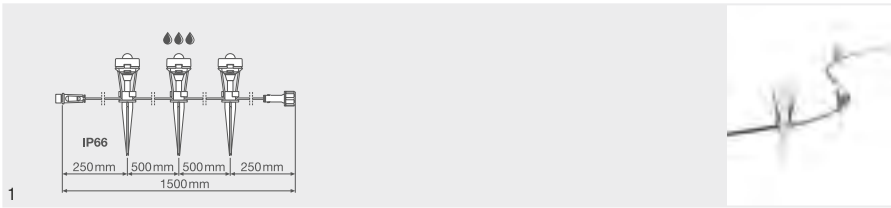

## Produktbezeichnung

LIGHTIFY GARDENSPOT MINI WT Add-on

## GTIN (EAN)

4052899929821



3



1,5



30



12



23

## Produktbezeichnung

LIGHTIFY GARDENSPOT MINI WT Add-on



23



96



IP66



A++, A+, A<sup>1)</sup>



4



1

1) Energieeffizienzklasse des fest integrierten, nicht austauschbaren LED-Moduls

## Produkteigenschaften

- Erweiterung für LIGHTIFY® Gardenspot Mini White
- Farbtemperatur Warmweiß (2.700 K)
- Dimmbar mittels LIGHTIFY®
- Zusätzliche drei Lichtpunkte bei einer Länge von 1.500 mm
- Schutzart: IP66

## Produktvorteile

- Steuerbar über Smart Devices (über LIGHTIFY® Switch, Android und iOS)
- Erweiterung für LIGHTIFY®-fähige Outdoor-Leuchte
- Flexibel montierbar, auch ohne Erdspeißer
- Sehr geringer Energieverbrauch
- Einfache Installation und Nutzung
- Enthält kein Quecksilber

## Anwendungsgebiete

- Gärten
- Außenbereiche

## Technische Ausstattung

- LIGHTIFY® Gardenspot Mini White notwendig
- LIGHTIFY® App notwendig
- LIGHTIFY® Gateway notwendig

**DISCLAIMER: Die Verfügbarkeit von LIGHTIFY®-Produkten und des Cloud-Services variiert je nach Land und Region. Bitte kontaktieren Sie OSRAM für weitere Informationen zu den Produkten und Verfügbarkeiten.**



# LIGHTIFY® Gardenspot Mini RGB

## Outdoor-Mini-LED-Spotlights mit LIGHTIFY®-Technologie

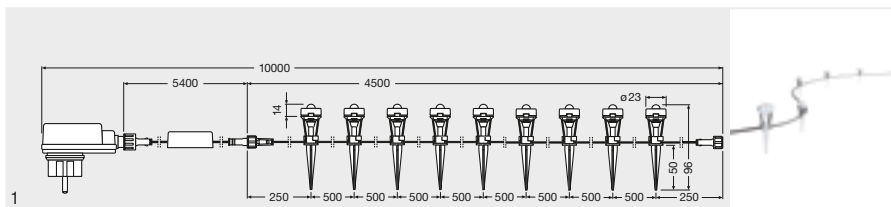

### Produktbezeichnung

LIGHTIFY GARDENSPOT MINI RGB

### GTIN (EAN)

4052899926134



30



220...240



50/60



Warm white



23



### Produktbezeichnung

LIGHTIFY GARDENSPOT MINI RGB



23



96



IP66



A++, A+, A<sup>1)</sup>



4



1

1) Energieeffizienzklasse des fest integrierten, nicht austauschbaren LED-Moduls



### Produkteigenschaften

- 9-Spot-Outdoor-Leuchte mit integrierter intelligenter kabelloser Steuerungstechnik
- RGB-Farbsteuerung
- Dimmbar mittels LIGHTIFY®
- Schutzart: IP66 (Leuchte), IP44 Netzteil

### Produktvorteile

- Steuerbar über Smart Devices (über LIGHTIFY® Switch, Android und iOS)
- LIGHTIFY®-fähige Outdoor-Leuchte
- Flexibel montierbar, auch ohne Erdspeißle
- Sehr geringer Energieverbrauch
- Einfache Installation und Nutzung
- Enthält kein Quecksilber

### Anwendungsgebiete

- Gärten
- Außenbereiche

### Technische Ausstattung

- LIGHTIFY® App notwendig
- LIGHTIFY® Gateway notwendig
- LIGHTIFY® Gardenspot Mini RGB Add-on erhältlich

**DISCLAIMER: Die Verfügbarkeit von LIGHTIFY®-Produkten und des Cloud-Services variiert je nach Land und Region. Bitte kontaktieren Sie OSRAM für weitere Informationen zu den Produkten und Verfügbarkeiten.**

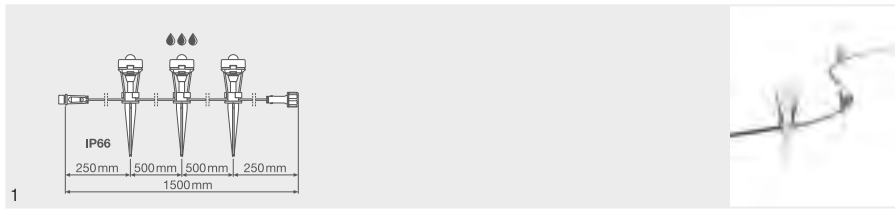

**Produktbezeichnung**

LIGHTIFY GARDENSPOT MINI RGB Add-on

**GTIN (EAN)**

4052899929838



3



4,5

**Produktbezeichnung**

LIGHTIFY GARDENSPOT MINI RGB Add-on



IP66



A++, A+, A<sup>1)</sup>



4



1

1) Energieeffizienzklasse des fest integrierten, nicht austauschbaren LED-Moduls

**Produkteigenschaften**

- Erweiterung für LIGHTIFY® Gardenspot Mini RGB
- RGB-Farbsteuerung
- Dimmbar mittels LIGHTIFY®
- Zusätzliche drei Lichtpunkte bei einer Länge von 1.500 mm
- Schutzart: IP66

**Produktvorteile**

- Steuerbar über Smart Devices (über LIGHTIFY® Switch, Android und iOS)
- Erweiterung für LIGHTIFY®-fähige Outdoor-Leuchte
- Flexibel montierbar, auch ohne Erdspeße
- Sehr geringer Energieverbrauch
- Einfache Installation und Nutzung
- Enthält kein Quecksilber

**Anwendungsgebiete**

- Gärten
- Außenbereiche

**Technische Ausstattung**

- LIGHTIFY® Gardenspot Mini RGB notwendig
- LIGHTIFY® App notwendig
- LIGHTIFY® Gateway notwendig

**DISCLAIMER: Die Verfügbarkeit von LIGHTIFY®-Produkten und des Cloud-Services variiert je nach Land und Region. Bitte kontaktieren Sie OSRAM für weitere Informationen zu den Produkten und Verfügbarkeiten.**





## LIGHTIFY® Gateway Home

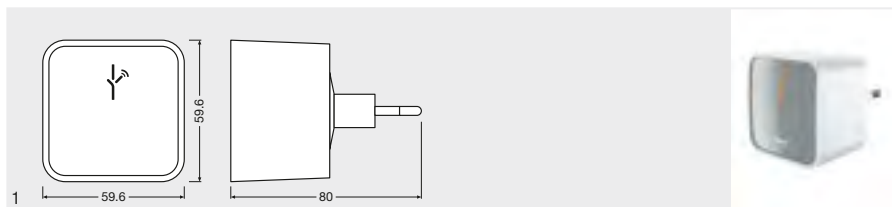

### Produkt- bezeichnung

### GTIN (EAN)



LIGHTIFY GATEWAY HOME

4052899926172

4

1

LIGHTIFY GATEWAY HOME UK

4052899233706

4

1

### Produkteigenschaften

- Herzstück des Systems, verbindet Smart Devices (LIGHTIFY® Switch, Android und iOS) mit LIGHTIFY® Lampen, Leuchten und Komponenten über eine WLAN-/Internetverbindung (cloudbasiert)
- Verbindet bis zu 50 LIGHTIFY®-Produkte
- Für integrierte intelligente kabellose Lichtsteuerung

### Produktvorteile

- Einfache Installation und Nutzung

### Technische Ausstattung

- LIGHTIFY® App notwendig

**DISCLAIMER: Die Verfügbarkeit von LIGHTIFY®-Produkten und des Cloud-Services variiert je nach Land und Region. Bitte kontaktieren Sie OSRAM für weitere Informationen zu den Produkten und Verfügbarkeiten.**

## Auch erhältlich als Starter Kit inklusive LIGHTIFY® CLASSIC A RGBW:

### Produkt- bezeichnung

### GTIN (EAN)

### Inhalt

LIGHTIFY STARTER KIT

4052899929715

1x LIGHTIFY GATEWAY HOME (EAN 4052899926172)

1x LIGHTIFY CLASSIC A 60 RGBW E27 (EAN 4052899926097)

## LIGHTIFY® Switch

Wandschalter und Fernbedienung mit LIGHTIFY®-Technologie, 4 Tasten, für innen

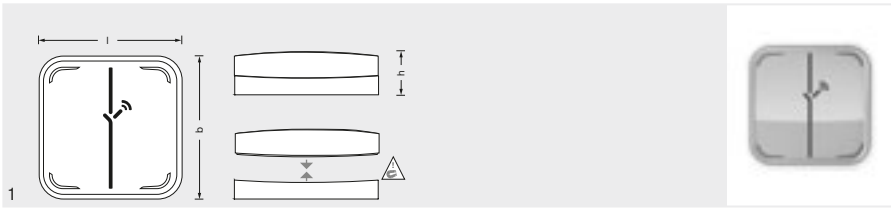

Produkt-  
bezeichnung

GTIN (EAN)



LIGHTIFY Switch

4052899948204

64,1

64,1

17,9

75

4

CR2450

> 3

30

60000

1



### Produkteigenschaften

- Individuell konfigurierbarer Wandschalter und Fernbedienung für LIGHTIFY® Lampen, Leuchten und Komponenten
- Konfiguration von bis zu 8 Tastenfunktionen
- Kabellos durch Batteriebetrieb

### Produktvorteile

- Ermöglicht die Steuerung von LIGHTIFY® Produkten auch ohne LIGHTIFY® App und Internet
- Wandschalter und Fernbedienung in einem
- Individuell konfigurierbar mit der LIGHTIFY® App
- Einfache und flexible Montage über magnetische, kabellose Wandplatte

### Anwendungsgebiete

- Allgemeine Innenbeleuchtung
- Gastgewerbe

### Technische Ausstattung

- LIGHTIFY® App notwendig (nur zur Konfiguration)
- LIGHTIFY® Gateway notwendig (nur zur Konfiguration)

**DISCLAIMER: Die Verfügbarkeit von LIGHTIFY®-Produkten und des Cloud-Services variiert je nach Land und Region. Bitte kontaktieren Sie OSRAM für weitere Informationen zu den Produkten und Verfügbarkeiten.**



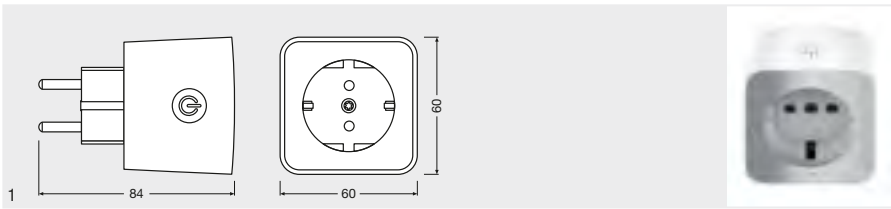

**Produktbezeichnung**

LIGHTIFY Plug

**GTIN (EAN)**

4052899290877



3680



Ja



16A



I



IP20



Ja

**Produktbezeichnung**

LIGHTIFY Plug



84



60



60



220...240



4



1

**Produkteigenschaften**

- Schaltbare Netzsteckdose zum Einbinden von Nicht-ZigBee-Geräten in das LIGHTIFY®-System
- Steuerung über LIGHTIFY® App (für Android und iOS) und LIGHTIFY® Switch
- Hohe Schaltleistung: bis zu 3.680 W / 16 A

**Produktvorteile**

- Erweiterung des LIGHTIFY®-Systems
- Ermöglicht das Schalten von herkömmlichen Leuchtmitteln und anderen elektronischen Geräten
- Einfach LIGHTIFY® Plug in die Steckdose stecken und Leuchten oder andere Geräte anschließen

**Technische Ausstattung**

- LIGHTIFY® App notwendig
- LIGHTIFY® Gateway notwendig

**Sicherheitshinweise**

Geräte mit Wärmeentwicklung nach Benutzung vom Netz, d. h. vom LIGHTIFY® Plug, trennen, um versehentliches Einschalten zu vermeiden.

Sehr große kapazitive und induktive Lasten können in ungünstigen Fällen zur Zerstörung des Gerätes führen oder die Zahl der Schaltzyklen reduzieren.

Verwenden Sie den LIGHTIFY® Plug nicht in Verbindung mit medizinischen Geräten.

Anzuschließen an einen B16A-Sicherungsautomaten.

**DISCLAIMER: Die Verfügbarkeit von LIGHTIFY®-Produkten und des Cloud-Services variiert je nach Land und Region. Bitte kontaktieren Sie OSRAM für weitere Informationen zu den Produkten und Verfügbarkeiten.**





## LED-Lampen

PARATHOM® PAR16	2.02
PARATHOM® Advanced PAR16	2.03
PARATHOM® PRO PAR16	2.04
PARATHOM® MR16	2.05
PARATHOM® Advanced MR16	2.06
PARATHOM® PRO MR16	2.07
PARATHOM® LEDspot11	2.08
PARATHOM® PRO LEDspot11	2.09
PARATHOM® MR11 12 V	2.10
PARATHOM® Advanced MR11 12 V	2.11
PARATHOM® Advanced PAR20	2.12
PARATHOM® Advanced PAR30	2.13
PARATHOM® PAR38	2.14
PARATHOM® Advanced PAR38	2.15
PARATHOM® R50 63 80	2.16
PARATHOM® Advanced R50 63 80	2.17
PARATHOM® CLASSIC A	2.18
PARATHOM® Advanced CLASSIC A	2.19
PARATHOM® CLASSIC B	2.20
PARATHOM® Advanced CLASSIC B	2.21
PARATHOM® CLASSIC P	2.22
PARATHOM® Advanced CLASSIC P	2.23
PARATHOM® CLASSIC Globe	2.24
PARATHOM® Advanced CLASSIC Globe	2.25

PARATHOM® Retrofit CLASSIC A FILAMENT	2.26
PARATHOM® Advanced Retrofit CLASSIC A FILAMENT	2.27
PARATHOM® Retrofit CLASSIC B FILAMENT	2.28
PARATHOM® Advanced Retrofit CLASSIC B FILAMENT	2.29
PARATHOM® Retrofit CLASSIC BA FILAMENT	2.30
PARATHOM® Retrofit CLASSIC BW FILAMENT	2.31
PARATHOM® Retrofit CLASSIC P FILAMENT	2.32
PARATHOM® Advanced Retrofit CLASSIC P FILAMENT	2.33
PARATHOM® Retrofit Classic ST FILAMENT	2.34
PARATHOM® Retrofit Globe FILAMENT	2.35
PARATHOM® Retrofit CLASSIC A Full Glass	2.36
PARATHOM® Advanced Retrofit CLASSIC A Full Glass	2.37
PARATHOM® Retrofit CLASSIC B Full Glass	2.38
PARATHOM® Retrofit CLASSIC P Full Glass	2.39
PARATHOM® Advanced Retrofit CLASSIC P Full Glass	2.40
PARATHOM® Advanced GLOWdim CLASSIC A	2.41
PARATHOM® Advanced GLOWdim CLASSIC B	2.42
PARATHOM® Advanced GLOWdim CLASSIC P	2.43
PARATHOM® Advanced GLOWdim PAR16	2.44
PARATHOM® Advanced GLOWdim MR16	2.45
PARATHOM® Daylight Sensor	2.46
PARATHOM® SPECIAL T26	2.47
PARATHOM® PIN G4	2.48
PARATHOM® PIN G9	2.49
PARATHOM® LINE R7s	2.50
LEDinestra®	2.51
LEDinestra® Advanced	2.52
SubstiTUBE® T8 Value EM	2.53
SubstiTUBE® T8 VALUE HF	2.54
SubstiTUBE® T8 Advanced EM	2.55
SubstiTUBE® T8 Advanced HF	2.56
SubstiTUBE® T8 Advanced UO EM	2.57
SubstiTUBE® T8 Advanced Universal	2.58
SubstiTUBE® T5 Advanced HF/Advanced UO HF	2.59
SubstiTUBE® T8 Advanced Connected	2.60

# PARATHOM® PAR16 LED-Reflektorlampen mit Retrofit-Stecksockel

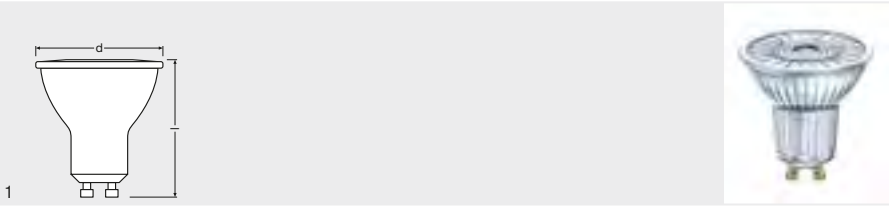

Produktbezeichnung	GTIN (EAN)		W	cd	lm	K	Ra
PARATHOM PAR16 35 36° 2,6W/827 GU10	4052899958050	GU10	2,6	565	230	2700	80
PARATHOM PAR16 35 36° 2,6W/840 GU10	4052899958067	GU10	2,6	565	230	4000	80
PARATHOM PAR16 50 120° 4,3W/827 GU10	4052899958111	GU10	4,3	130	310	2700	80
PARATHOM PAR16 50 120° 4,3W/840 GU10	4052899958142	GU10	4,3	130	330	4000	80
PARATHOM PAR16 50 36° 4,3W/827 GU10	4052899958104	GU10	4,3	850	350	2700	80
PARATHOM PAR16 50 36° 4,3W/840 GU10	4052899958128	GU10	4,3	850	350	4000	80
PARATHOM PAR16 80 36° 6,9W/827 GU10	4052899958173	GU10	6,9	1164	575	2700	80
PARATHOM PAR16 80 36° 6,9W/840 GU10	4052899958180	GU10	6,9	1439	575	4000	80

NEU  
NEU  
NEU  
NEU  
NEU  
NEU

Produktbezeichnung						
PARATHOM PAR16 35 36° 2,6W/827 GU10	55	51	Nein	A++	10	1
PARATHOM PAR16 35 36° 2,6W/840 GU10	55	51	Nein	A++	10	1
PARATHOM PAR16 50 120° 4,3W/827 GU10	55	51	Nein	A+	10	1
PARATHOM PAR16 50 120° 4,3W/840 GU10	55	51	Nein	A+	10	1
PARATHOM PAR16 50 36° 4,3W/827 GU10	55	51	Nein	A++	10	1
PARATHOM PAR16 50 36° 4,3W/840 GU10	55	51	Nein	A++	10	1
PARATHOM PAR16 80 36° 6,9W/827 GU10	55	51	Nein	A+	10	1
PARATHOM PAR16 80 36° 6,9W/840 GU10	55	51	Nein	A+	10	1

### Produkteigenschaften

- LED-Alternative zu konventionellen Hochvolt-Lampen
- Quecksilberfreie Lampen

### Produktvorteile

- Lange Lebensdauer: bis zu 15.000 h
- Geringer Energieverbrauch
- Einfacher Ersatz von Halogenlampen durch kompaktes Design in Vollglas und durch Einzel-Linsen-Design
- Sofort 100 % Licht, keine Aufwärmzeit
- Ideal für die wirtschaftliche Spotbeleuchtung
- Made in Germany

### Anwendungsgebiete

- Shops
- Gastgewerbe
- Museen, Galerien und Ausstellungsräume
- Wohnräume und Luxusimmobilien
- Als Downlight zur Markierung von Gängen, Türen, Treppen etc.
- Spotbeleuchtung für Lichtakzente
- Vitrinen und Schaufenster
- Anstrahlen wärmeempfindlicher Objekte wie Lebensmittel, Pflanzen usw.
- Außenanwendungen nur in geeigneten Leuchten

### Referenzen / Verweise

Für weitere Produkte und aktuelle Informationen zum Thema LED-Lampen siehe [www.osram.de/ledlampen](http://www.osram.de/ledlampen)

Zur Garantie siehe [www.osram.de/garantie](http://www.osram.de/garantie)

# PARATHOM® Advanced PAR16

## Dimmbare LED-Reflektorlampen mit Retrofit-Stecksockel

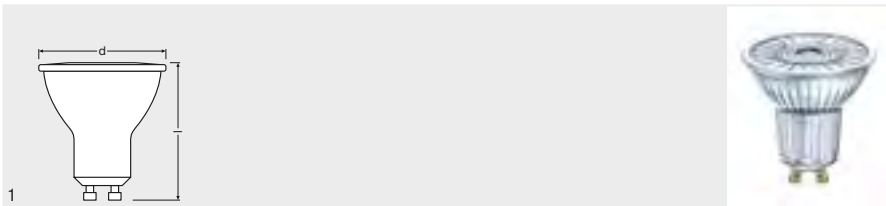

Produktbezeichnung	GTIN (EAN)		W	cd	lm	K	R <sub>a</sub>
NEU PARATHOM ADV PAR16 35 36° 3,1W/827 GU10	4052899957909	GU10	3,1	565	230	2700	80
NEU PARATHOM ADV PAR16 35 36° 3,1W/830 GU10	4052899957916	GU10	3,1	565	230	3000	80
NEU PARATHOM ADV PAR16 35 36° 3,1W/840 GU10	4052899957923	GU10	3,1	565	230	4000	80
NEU PARATHOM ADV PAR16 50 36° 4,6W/827 GU10	4052899957954	GU10	4,6	850	350	2700	80
NEU PARATHOM ADV PAR16 50 36° 4,6W/830 GU10	4052899957961	GU10	4,6	850	350	3000	80
NEU PARATHOM ADV PAR16 50 36° 4,6W/840 GU10	4052899957978	GU10	4,6	850	350	4000	80
NEU PARATHOM ADV PAR16 80 36° 7,2W/827 GU10	4052899958005	GU10	7,2	1439	575	2700	80
NEU PARATHOM ADV PAR16 80 36° 7,2W/830 GU10	4052899958012	GU10	7,2	1439	575	3000	80
NEU PARATHOM ADV PAR16 80 36° 7,2W/840 GU10	4052899958029	GU10	7,2	1439	575	4000	80

Produktbezeichnung						
PARATHOM ADV PAR16 35 36° 3,1W/827 GU10	55	51	Ja <sup>1)</sup>	A++	10	1
PARATHOM ADV PAR16 35 36° 3,1W/830 GU10	55	51	Ja <sup>1)</sup>	A++	10	1
PARATHOM ADV PAR16 35 36° 3,1W/840 GU10	55	51	Ja <sup>1)</sup>	A++	10	1
PARATHOM ADV PAR16 50 36° 4,6W/827 GU10	55	51	Ja <sup>1)</sup>	A+	10	1
PARATHOM ADV PAR16 50 36° 4,6W/830 GU10	55	51	Ja <sup>1)</sup>	A+	10	1
PARATHOM ADV PAR16 50 36° 4,6W/840 GU10	55	51	Ja <sup>1)</sup>	A+	10	1
PARATHOM ADV PAR16 80 36° 7,2W/827 GU10	55	51	Ja <sup>1)</sup>	A+	10	1
PARATHOM ADV PAR16 80 36° 7,2W/830 GU10	55	51	Ja <sup>1)</sup>	A+	10	1
PARATHOM ADV PAR16 80 36° 7,2W/840 GU10	55	51	Ja <sup>1)</sup>	A+	10	1

1) An vielen handelsüblichen Dimmern, siehe auch [www.osram.de/dim](http://www.osram.de/dim)

### Produkteigenschaften

- LED-Alternative zu konventionellen Hochvolt-Lampen
- Gute Lichtqualität; Farbwiedergabeindex R<sub>v</sub>: ≥ 80
- Hohe Farbkonsistenz (SDCM ≤ 5)
- Quecksilberfreie Lampen

### Produktvorteile

- Sehr lange Lebensdauer: bis zu 25.000 h
- Geringer Energieverbrauch
- Sehr hohe Dimmerkompatibilität (an vielen handelsüblichen Dimmern, siehe auch [www.osram.de/dim](http://www.osram.de/dim))
- Hohe Farbkonsistenz dank engem Binning
- Einfacher Ersatz von Halogenlampen durch kompaktes Design in Vollglas und durch Einzel-Linsen-Design
- Ideal für die wirtschaftliche Spotbeleuchtung
- Made in Germany (bis einschließlich 50 W)

### Anwendungsgebiete

- Shops
- Gastgewerbe
- Museen, Galerien und Ausstellungsräume
- Wohnräume und Luxusimmobilien
- Als Downlight zur Markierung von Gängen, Türen, Treppen etc.
- Spotbeleuchtung für Lichtakzente
- Vitrinen und Schaufenster
- Anstrahlen wärmeempfindlicher Objekte wie Lebensmittel, Pflanzen usw.
- Außenanwendungen nur in geeigneten Leuchten

### Referenzen / Verweise

Für weitere Produkte und aktuelle Informationen zum Thema LED-Lampen siehe [www.osram.de/ledlampen](http://www.osram.de/ledlampen)

Zur Garantie siehe [www.osram.de/garantie](http://www.osram.de/garantie)

# PARATHOM® PRO PAR16

## Dimmbare LED-Reflektorlampen mit Retrofit-Stecksockel

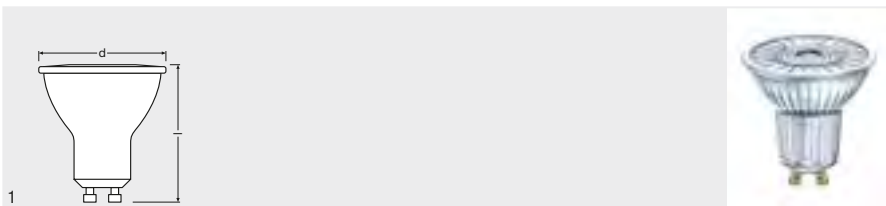

Produktbezeichnung	GTIN (EAN)		W	cd	lm	K	R <sub>a</sub>
PARATHOM PRO PAR16 35 36° 4,6W/927 GU10	4052899957831	GU10	4,6	565	230	2700	90
PARATHOM PRO PAR16 35 36° 4,6W/930 GU10	4052899957848	GU10	4,6	565	230	3000	90
PARATHOM PRO PAR16 50 36° 6,1W/927 GU10	4052899957855	GU10	6,1	850	350	2700	90
PARATHOM PRO PAR16 50 36° 6,1W/930 GU10	4052899957862	GU10	6,1	850	350	3000	90
PARATHOM PRO PAR16 50 36° 6,1W/940 GU10	4052899957879	GU10	6,1	850	350	4000	90

Produktbezeichnung						
PARATHOM PRO PAR16 35 36° 4,6W/927 GU10	55	51	Ja <sup>1)</sup>	A	10	1
PARATHOM PRO PAR16 35 36° 4,6W/930 GU10	55	51	Ja <sup>1)</sup>	A	10	1
PARATHOM PRO PAR16 50 36° 6,1W/927 GU10	55	51	Ja <sup>1)</sup>	A	10	1
PARATHOM PRO PAR16 50 36° 6,1W/930 GU10	55	51	Ja <sup>1)</sup>	A	10	1
PARATHOM PRO PAR16 50 36° 6,1W/940 GU10	55	51	Ja <sup>1)</sup>	A	10	1

1) An vielen handelsüblichen Dimmern, siehe auch [www.osram.de/dim](http://www.osram.de/dim)

### Produkteigenschaften

- Professionelle LED-Alternative zu konventionellen Hochvolt-Lampen
- Sehr gute Farbwiedergabe ( $R_a \geq 90$ )
- Sehr hohe Farbkonsistenz (SDCM  $\leq 4$ )
- Quecksilberfreie Lampen

### Produktvorteile

- Außerordentlich lange Lebensdauer: bis zu 40.000 h
- Kurze Amortisationszeit dank geringem Energieverbrauch und niedrigen Wartungskosten
- Sehr hohe Dimmerkompatibilität (an vielen handelsüblichen Dimmern, siehe auch [www.osram.de/dim](http://www.osram.de/dim))
- Premium-Lichtqualität dank hohem Farbwiedergabeindex und engem Binning
- Einfacher Ersatz von Halogenlampen durch kompaktes Design in Vollglas und durch Einzel-Linsen-Design
- Made in Germany (bis 35 W)

### Anwendungsgebiete

- Shops
- Gastgewerbe
- Museen, Galerien und Ausstellungsräume
- Wohnräume und Luxusimmobilien
- Als Downlight zur Markierung von Gängen, Türen, Treppen etc.
- Spotbeleuchtung für Lichtakzente
- Vitrinen und Schaufenster
- Anstrahlen wärmeempfindlicher Objekte wie Lebensmittel, Pflanzen usw.
- Außenanwendungen nur in geeigneten Leuchten

### Referenzen / Verweise

Für weitere Produkte und aktuelle Informationen zum Thema LED-Lampen siehe [www.osram.de/ledlampen](http://www.osram.de/ledlampen)

Zur Garantie siehe [www.osram.de/garantie](http://www.osram.de/garantie)

# PARATHOM® MR16

## Niedervolt-LED-Reflektorlampen mit Retrofit-Stecksockel

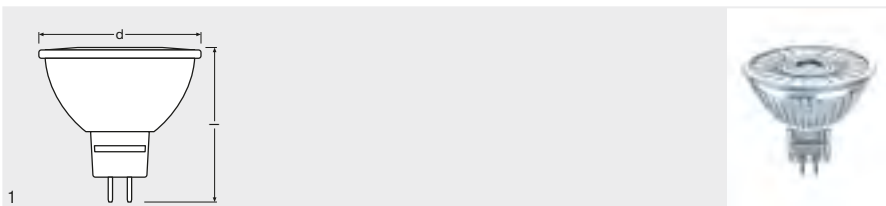

NEU  
NEU  
NEU  
NEU  
NEU  
NEU

Produktbezeichnung	GTIN (EAN)		W	cd	lm	K	R <sub>a</sub>
PARATHOM MR16 20 36° 2,9W/827 GU5.3	4052899957749	GU5.3	2,9	600	230	2700	80
PARATHOM MR16 20 36° 2,9W/840 GU5.3	4052899957732	GU5.3	2,9	600	230	4000	80
PARATHOM MR16 35 36° 4,6W/827 GU5.3	4052899957770	GU5.3	4,6	950	350	2700	80
PARATHOM MR16 35 36° 4,6W/840 GU5.3	4052899957787	GU5.3	4,6	950	350	4000	80
PARATHOM MR16 50 36° 7,2W/827 GU5.3	4052899957817	GU5.3	7,2	1430	621	2700	80
PARATHOM MR16 50 36° 7,2W/840 GU5.3	4052899957824	GU5.3	7,2	1430	621	4000	80



Produktbezeichnung	V						
PARATHOM MR16 20 36° 2,9W/827 GU5.3	12	46	51	Nein	A++	10	1
PARATHOM MR16 20 36° 2,9W/840 GU5.3	12	46	51	Nein	A++	10	1
PARATHOM MR16 35 36° 4,6W/827 GU5.3	12	46	51	Nein	A+	10	1
PARATHOM MR16 35 36° 4,6W/840 GU5.3	12	46	51	Nein	A+	10	1
PARATHOM MR16 50 36° 7,2W/827 GU5.3	12	52,5	51	Nein	A+	10	1
PARATHOM MR16 50 36° 7,2W/840 GU5.3	12	52,5	51	Nein	A+	10	1

### Produkteigenschaften

- LED-Alternative zu konventionellen Niedervolt-Lampen
- Kompatibel mit vielen handelsüblichen elektronischen Vorschaltgeräten (siehe auch Kompatibilitätsliste: [www.osram.de/niedervolt-ledlampen](http://www.osram.de/niedervolt-ledlampen))
- Quecksilberfreie Lampen

### Produktvorteile

- Lange Lebensdauer: bis zu 15.000 h
- Geringer Energieverbrauch
- Einfacher Ersatz von Halogenlampen durch kompaktes Design in Vollglas und durch Einzel-Linsen-Design
- Sofort 100 % Licht, keine Aufwärmzeit
- Ideal für die wirtschaftliche Spotbeleuchtung
- Made in Germany (bis einschließlich 35 W)

### Anwendungsgebiete

- Shops
- Gastgewerbe
- Museen, Galerien und Ausstellungsräume
- Wohnräume und Luxusimmobilien
- Als Downlight zur Markierung von Gängen, Türen, Treppen etc.
- Spotbeleuchtung für Lichtakzente
- Vitrinen und Schaufenster
- Anstrahlen wärmeempfindlicher Objekte wie Lebensmittel, Pflanzen usw.
- Außenanwendungen nur in geeigneten Leuchten

### Referenzen / Verweise

Für weitere Produkte und aktuelle Informationen zum Thema LED-Lampen siehe [www.osram.de/ledlampen](http://www.osram.de/ledlampen)

Zur Garantie siehe [www.osram.de/garantie](http://www.osram.de/garantie)



# PARATHOM® Advanced MR16

## Dimmbare Niedervolt-LED-Reflektorlampen mit Retrofit-Stecksockel

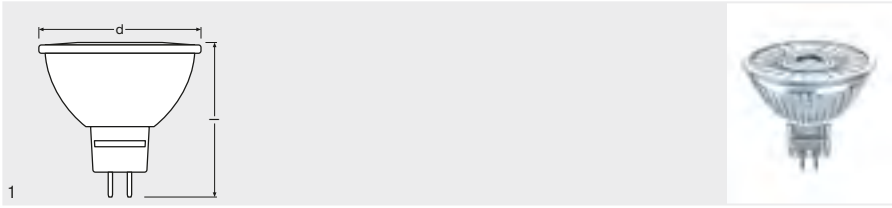

Produkt-bezeichnung	GTIN (EAN)		W	cd	lm	K	R <sub>a</sub>
PARATHOM ADV MR16 20 36° 3W/827 GU5.3	4052899957589	GU5.3	3	600	230	2700	80
PARATHOM ADV MR16 20 36° 3W/830 GU5.3	4052899957596	GU5.3	3	600	230	3000	80
PARATHOM ADV MR16 20 36° 3W/840 GU5.3	4052899957602	GU5.3	3	600	230	4000	80
PARATHOM ADV MR16 35 36° 5W/827 GU5.3	4052899957633	GU5.3	5	950	350	2700	80
PARATHOM ADV MR16 35 36° 5W/830 GU5.3	4052899957640	GU5.3	5	950	350	3000	80
PARATHOM ADV MR16 35 36° 5W/840 GU5.3	4052899957657	GU5.3	5	950	350	4000	80
PARATHOM ADV MR16 50 36° 7,8W/827 GU5.3	4052899957688	GU5.3	7,8	1430	621	2700	80
PARATHOM ADV MR16 50 36° 7,8W/830 GU5.3	4052899957695	GU5.3	7,8	1430	621	3000	80
PARATHOM ADV MR16 50 36° 7,8W/840 GU5.3	4052899957701	GU5.3	7,8	1430	621	4000	80

NEU  
NEU  
NEU  
NEU  
NEU  
NEU  
NEU  
NEU

Produkt-bezeichnung	V						
PARATHOM ADV MR16 20 36° 3W/827 GU5.3	12	46	51	Ja <sup>1)</sup>	A++	10	1
PARATHOM ADV MR16 20 36° 3W/830 GU5.3	12	46	51	Ja <sup>1)</sup>	A++	10	1
PARATHOM ADV MR16 20 36° 3W/840 GU5.3	12	46	51	Ja <sup>1)</sup>	A++	10	1
PARATHOM ADV MR16 35 36° 5W/827 GU5.3	12	46	51	Ja <sup>1)</sup>	A+	10	1
PARATHOM ADV MR16 35 36° 5W/830 GU5.3	12	46	51	Ja <sup>1)</sup>	A+	10	1
PARATHOM ADV MR16 35 36° 5W/840 GU5.3	12	46	51	Ja <sup>1)</sup>	A+	10	1
PARATHOM ADV MR16 50 36° 7,8W/827 GU5.3	12	52,5	51	Ja <sup>1)</sup>	A+	10	1
PARATHOM ADV MR16 50 36° 7,8W/830 GU5.3	12	52,5	51	Ja <sup>1)</sup>	A+	10	1
PARATHOM ADV MR16 50 36° 7,8W/840 GU5.3	12	52,5	51	Ja <sup>1)</sup>	A+	10	1

1) An vielen handelsüblichen Dimmern, siehe auch [www.osram.de/dim](http://www.osram.de/dim)

### Produkteigenschaften

- LED-Alternative zu konventionellen Niedervolt-Lampen
- Kompatibel mit vielen handelsüblichen elektronischen Vorschaltgeräten (siehe auch Kompatibilitätsliste: [www.osram.de/niedervolt-ledlampen](http://www.osram.de/niedervolt-ledlampen))
- Gute Lichtqualität; Farbwiedergabeindex R<sub>a</sub>: ≥ 80
- Hohe Farbkonsistenz (SDCM ≤ 5)
- Quecksilberfreie Lampen

### Produktvorteile

- Sehr lange Lebensdauer: bis zu 25.000 h
- Geringer Energieverbrauch
- Sehr hohe Dimmerkompatibilität (an vielen handelsüblichen Dimmern, siehe auch [www.osram.de/dim](http://www.osram.de/dim))
- Hohe Farbkonsistenz dank engem Binning
- Einfacher Ersatz von Halogenlampen durch kompaktes Design in Vollglas und durch Einzel-Linsen-Design
- Ideal für die wirtschaftliche Spotbeleuchtung
- Made in Germany (bis einschließlich 35 W)

### Anwendungsgebiete

- Shops
- Gastgewerbe
- Museen, Galerien und Ausstellungsräume
- Wohnräume und Luxusimmobilien
- Als Downlight zur Markierung von Gängen, Türen, Treppen etc.
- Spotbeleuchtung für Lichtakzente
- Vitrinen und Schaufenster
- Anstrahlen wärmeempfindlicher Objekte wie Lebensmittel, Pflanzen usw.
- Außenanwendungen nur in geeigneten Leuchten

### Referenzen / Verweise

Für weitere Produkte und aktuelle Informationen zum Thema LED-Lampen siehe [www.osram.de/ledlampen](http://www.osram.de/ledlampen)

Zur Garantie siehe [www.osram.de/garantie](http://www.osram.de/garantie)

# PARATHOM® PRO MR16

## Dimmbare Niedervolt-LED-Reflektorlampen mit Retrofit-Stecksockel

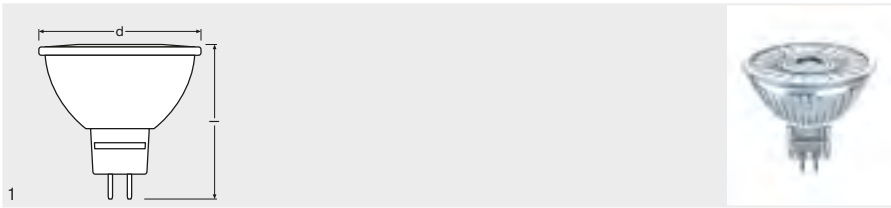

NEU  
NEU  
NEU  
NEU  
NEU  
NEU

Produktbezeichnung	GTIN (EAN)		W	cd	lm	K	R <sub>a</sub>
PARATHOM PRO MR16 20 36° 5W/927 GU5.3	4052899957497	GU5.3	5	600	230	2700	90
PARATHOM PRO MR16 20 36° 5W/930 GU5.3	4052899957503	GU5.3	5	600	230	3000	90
PARATHOM PRO MR16 35 36° 6,1W/927 GU5.3	4052899957510	GU5.3	6,1	900	350	2700	90
PARATHOM PRO MR16 35 36° 6,1W/930 GU5.3	4052899957527	GU5.3	6,1	900	350	3000	90
PARATHOM PRO MR16 43 36° 7,8W/927 GU5.3	4052899957534	GU5.3	7,8	1150	500	2700	90
PARATHOM PRO MR16 43 36° 7,8W/930 GU5.3	4052899957541	GU5.3	7,8	1150	500	3000	90
PARATHOM PRO MR16 43 36° 7,8W/940 GU5.3	4052899957558	GU5.3	7,8	1150	500	4000	90

Produktbezeichnung	V						
PARATHOM PRO MR16 20 36° 5W/927 GU5.3	12	46	51	Ja <sup>1)</sup>	A	10	1
PARATHOM PRO MR16 20 36° 5W/930 GU5.3	12	46	51	Ja <sup>1)</sup>	A	10	1
PARATHOM PRO MR16 35 36° 6,1W/927 GU5.3	12	46	51	Ja <sup>1)</sup>	A	10	1
PARATHOM PRO MR16 35 36° 6,1W/930 GU5.3	12	46	51	Ja <sup>1)</sup>	A	10	1
PARATHOM PRO MR16 43 36° 7,8W/927 GU5.3	12	46	51	Ja <sup>1)</sup>	A	10	1
PARATHOM PRO MR16 43 36° 7,8W/930 GU5.3	12	46	51	Ja <sup>1)</sup>	A	10	1
PARATHOM PRO MR16 43 36° 7,8W/940 GU5.3	12	46	51	Ja <sup>1)</sup>	A	10	1

1) An vielen handelsüblichen Dimmern, siehe auch [www.osram.de/dim](http://www.osram.de/dim)

### Produkteigenschaften

- Professionelle LED-Alternative zu konventionellen Niedervolt-Lampen
- Kompatibel mit vielen handelsüblichen elektronischen Vorschaltgeräten (siehe auch Kompatibilitätsliste: [www.osram.de/niedervolt-ledlampen](http://www.osram.de/niedervolt-ledlampen))
- Sehr gute Farbwiedergabe (R<sub>a</sub> ≥ 90)
- Sehr hohe Farbkonsistenz (SDCM ≤ 4)
- Quecksilberfreie Lampen

### Produktvorteile

- Außerordentlich lange Lebensdauer: bis zu 40.000 h
- Kurze Amortisationszeit dank geringem Energieverbrauch und niedrigen Wartungskosten
- Sehr hohe Dimmerkompatibilität (an vielen handelsüblichen Dimmern, siehe auch [www.osram.de/dim](http://www.osram.de/dim))
- Premium-Lichtqualität dank hohem Farbwiedergabeindex und engem Binning
- Einfacher Ersatz von Halogenlampen durch kompaktes Design in Vollglas und durch Einzel-Linsen-Design
- Made in Germany (bis 20 W)

### Anwendungsgebiete

- Shops
- Gastgewerbe
- Museen, Galerien und Ausstellungsräume
- Wohnräume und Luxusimmobilien
- Als Downlight zur Markierung von Gängen, Türen, Treppen etc.
- Spotbeleuchtung für Lichtakzente
- Vitrinen und Schaufenster
- Anstrahlen wärmeempfindlicher Objekte wie Lebensmittel, Pflanzen usw.
- Außenanwendungen nur in geeigneten Leuchten

### Referenzen / Verweise

Für weitere Produkte und aktuelle Informationen zum Thema LED-Lampen siehe [www.osram.de/ledlampen](http://www.osram.de/ledlampen)

Zur Garantie siehe [www.osram.de/garantie](http://www.osram.de/garantie)

# PARATHOM® LEDspot11 Niedervolt-LED-Reflektorlampen mit Retrofit-Stecksockel

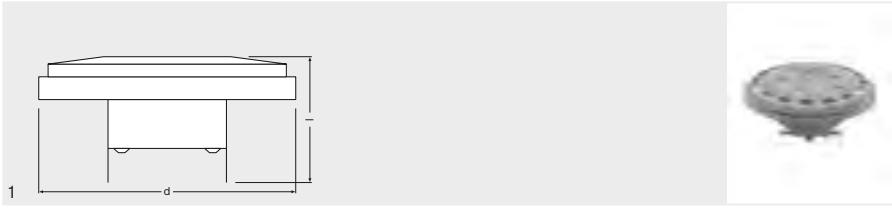

Produkt- bezeichnung	GTIN (EAN)		W	cd	lm	K	Ra
PARATHOM AR111 50 24° 7,2W/830 G53	4052899938465	G53	7,2	2400	550	3000	80
PARATHOM AR111 50 40° 7,2W/830 G53	4052899938472	G53	7,2	1300	550	3000	80
PARATHOM AR111 75 24° 10,5W/830 G53	4052899938489	G53	10,5	3500	800	3000	80
PARATHOM AR111 75 40° 10,5W/830 G53	4052899938496	G53	10,5	1800	800	3000	80

Produkt- bezeichnung						
PARATHOM AR111 50 24° 7,2W/830 G53	57	111	Nein	A+	6	1
PARATHOM AR111 50 40° 7,2W/830 G53	57	111	Nein	A+	6	1
PARATHOM AR111 75 24° 10,5W/830 G53	57	111	Nein	A+	6	1
PARATHOM AR111 75 40° 10,5W/830 G53	57	111	Nein	A+	6	1

## Produkteigenschaften

- Professionelle LED-Alternative zu AR111-Halogenlampen
- Kompatibel mit vielen handelsüblichen elektronischen Vorschaltgeräten
- Hohe Farbkonsistenz (SDCM ≤ 6)
- Quecksilberfreie Lampen

## Produktvorteile

- Sehr lange Lebensdauer: bis zu 30.000 h
- Geringer Energieverbrauch
- Hohe Farbkonsistenz dank engem Binning
- Einfacher Ersatz von Halogenlampen durch G5.3-Sockel und halogenlampenähnliche Abmessungen
- Sofort 100 % Licht, keine Aufwärmzeit

## Anwendungsgebiete

- Shops und Schaufenster
- Hotels und Gastgewerbe
- Museen
- Spotbeleuchtung für Lichtakzente
- Außenanwendungen nur in geeigneten Leuchten

## Referenzen / Verweise

Für weitere Produkte und aktuelle Informationen zum Thema LED-Lampen siehe [www.osram.de/ledlampen](http://www.osram.de/ledlampen)

Zur Garantie siehe [www.osram.de/garantie](http://www.osram.de/garantie)

# PARATHOM® PRO LEDspot111

## Dimmbare Niedervolt-LED-Reflektorlampen mit Retrofit-Stecksockel

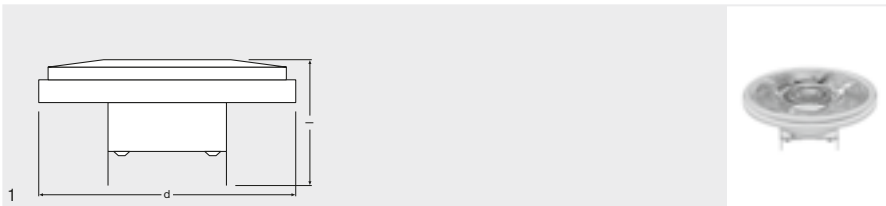

NEU  
NEU  
NEU  
NEU  
NEU  
NEU  
NEU  
NEU

Produktbezeichnung	GTIN (EAN)		W	cd	lm	K	R <sub>a</sub>
PARATHOM PRO AR111 50 24° 11W/927 G53	4052899960862	G53	11	3200	600	2700	90
PARATHOM PRO AR111 50 40° 11W/927 G53	4052899960893	G53	11	1400	600	2700	90
PARATHOM PRO AR111 50 24° 11W/930 G53	4052899960879	G53	11	3200	600	3000	90
PARATHOM PRO AR111 50 40° 11W/930 G53	4052899960886	G53	11	1400	600	3000	90
PARATHOM PRO AR111 75 24° 15W/927 G53	4052899960923	G53	15	4800	800	2700	90
PARATHOM PRO AR111 75 40° 15W/927 G53	4052899960930	G53	15	2400	800	2700	90
PARATHOM PRO AR111 75 24° 15W/930 G53	4052899970656	G53	15	4800	800	3000	90
PARATHOM PRO AR111 75 40° 15W/930 G53	4052899960916	G53	15	2200	800	3000	90
PARATHOM PRO AR111 75 24° 15W/940 G53	4052899960947	G53	15	4000	800	4000	90

Produktbezeichnung						
PARATHOM PRO AR111 50 24° 11W/927 G53	60	111	Ja <sup>1)</sup>	A	6	1
PARATHOM PRO AR111 50 40° 11W/927 G53	60	111	Ja <sup>1)</sup>	A	6	1
PARATHOM PRO AR111 50 24° 11W/930 G53	60	111	Ja <sup>1)</sup>	A	6	1
PARATHOM PRO AR111 50 40° 11W/930 G53	60	111	Ja <sup>1)</sup>	A	6	1
PARATHOM PRO AR111 75 24° 15W/927 G53	60	111	Ja <sup>1)</sup>	A	6	1
PARATHOM PRO AR111 75 40° 15W/927 G53	60	111	Ja <sup>1)</sup>	A	6	1
PARATHOM PRO AR111 75 24° 15W/930 G53	60	111	Ja <sup>1)</sup>	A	6	1
PARATHOM PRO AR111 75 40° 15W/930 G53	60	111	Ja <sup>1)</sup>	A	6	1
PARATHOM PRO AR111 75 24° 15W/940 G53	60	111	Ja <sup>1)</sup>	A	6	1

1) An vielen handelsüblichen Dimmern, siehe auch [www.osram.de/dim](http://www.osram.de/dim)

### Produkteigenschaften

- Professionelle LED-Alternative zu AR111-Halogenlampen
- Kompatibel mit vielen handelsüblichen elektronischen Vorschaltgeräten (siehe auch Kompatibilitätsliste: [www.osram.de/niedervolt-ledlampen](http://www.osram.de/niedervolt-ledlampen))
- Sehr gute Farbwiedergabe (R<sub>a</sub> ≥ 90)
- Sehr hohe Farbkonsistenz (SDCM ≤ 4)
- Einzel-Linsen-Design
- Quecksilberfreie Lampen

### Produktvorteile

- Außerordentlich lange Lebensdauer: bis zu 40.000 h
- Kurze Amortisationszeit dank geringem Energieverbrauch und niedrigen Wartungskosten
- Sehr hohe Dimmerkompatibilität (an vielen handelsüblichen Dimmern, siehe auch [www.osram.de/dim](http://www.osram.de/dim))
- Premium-Lichtqualität dank hohem Farbwiedergabeindex und engem Binning
- Einfacher Ersatz von Halogenlampen durch kompaktes Design und verbessertes Einzel-Linsen-Design

### Anwendungsgebiete

- Shops und Schaufenster
- Hotels und Gastgewerbe
- Museen, Galerien und Ausstellungsräume
- Wohnräume und Luxusimmobilien
- Gerichtete Lichtquellen
- Außenanwendungen nur in geeigneten Leuchten

### Referenzen / Verweise

Für weitere Produkte und aktuelle Informationen zum Thema LED-Lampen siehe [www.osram.de/ledlampen](http://www.osram.de/ledlampen)

Zur Garantie siehe [www.osram.de/garantie](http://www.osram.de/garantie)

# PARATHOM® MR11 12 V Niedervolt-LED-Reflektorlampen mit Retrofit-Stecksockel

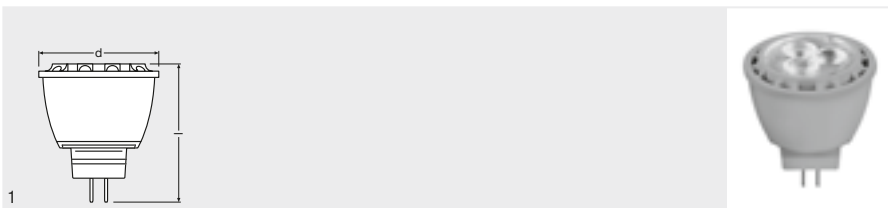

<b>Produkt- bezeichnung</b>	<b>GTIN (EAN)</b>		<b>W</b>	<b>cd</b>	<b>lm</b>	<b>K</b>	<b>R<sub>a</sub></b>
PARATHOM MR11 20 36° 2,3W/827 GU4	4052899954977	GU4	2,3	400	184	2700	80
<b>Produkt- bezeichnung</b>	<b>V</b>						
PARATHOM MR11 20 36° 2,3W/827 GU4	12	39	35	Nein	A++	10	1

### Produkteigenschaften

- LED-Alternative zu MR11-Halogenlampen
- Kompatibel mit vielen handelsüblichen elektronischen Vorschaltgeräten (siehe auch Kompatibilitätsliste: [www.osram.de/niedervolt-ledlampen](http://www.osram.de/niedervolt-ledlampen))
- Quecksilberfreie Lampen

### Produktvorteile

- Lange Lebensdauer: bis zu 15.000 h
- Geringer Energieverbrauch
- Einfacher Ersatz von Halogenlampen durch kompaktes Design und GU4-Sockel

### Anwendungsgebiete

- Shops und Vitrinen
- Museen, Galerien und Ausstellungsräume
- Wohnräume
- Als Downlight zur Markierung von Gängen, Türen, Treppen etc.
- Außenanwendungen nur in geeigneten Leuchten

### Referenzen / Verweise

Für weitere Produkte und aktuelle Informationen zum Thema LED-Lampen siehe [www.osram.de/ledlampen](http://www.osram.de/ledlampen)

Zur Garantie siehe [www.osram.de/garantie](http://www.osram.de/garantie)

**PARATHOM® Advanced MR11 12 V**  
**Dimmbare Niedervolt-LED-Reflektorlampen mit Retrofit-Stecksockel**

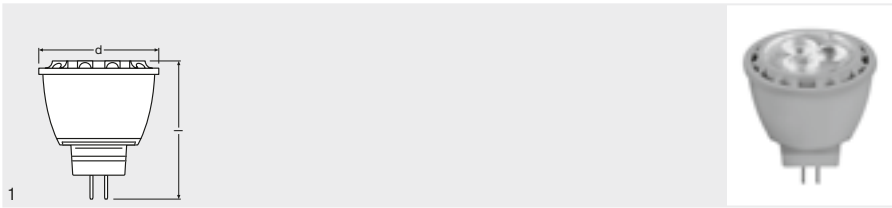

<b>Produktbezeichnung</b>	<b>GTIN (EAN)</b>						
PARATHOM ADV MR11 20 36° 3,1W/827 GU4	4052899938687	GU4	3,1	500	184	2700	80
<b>Produktbezeichnung</b>							
PARATHOM ADV MR11 20 36° 3,1W/827 GU4	12	39	35	Ja <sup>1)</sup>	A+	10	1

1) An vielen handelsüblichen Dimmern, siehe auch [www.osram.de/dim](http://www.osram.de/dim)

**Produkteigenschaften**

- Professionelle LED-Alternative zu MR11-Halogenlampen
- Kompatibel mit vielen handelsüblichen elektronischen Vorschaltgeräten (siehe auch Kompatibilitätsliste: [www.osram.de/niedervolt-ledlampen](http://www.osram.de/niedervolt-ledlampen))
- Gute Farbwiedergabe ( $R_a \geq 80$ )
- Quecksilberfreie Lampen

**Produktvorteile**

- Sehr lange Lebensdauer: bis zu 25.000h
- Geringer Energieverbrauch
- Sehr hohe Dimmerkompatibilität (an vielen handelsüblichen Dimmern, siehe auch [www.osram.de/dim](http://www.osram.de/dim))
- Einfacher Ersatz von Halogenlampen durch kompaktes Design und GU4-Sockel
- Sofort 100 % Licht, keine Aufwärmzeit

**Anwendungsgebiete**

- Shops und Vitrinen
- Museen, Galerien und Ausstellungsräume
- Gastgewerbe
- Wohnräume
- Als Downlight zur Markierung von Gängen, Türen, Treppen etc.
- Außenanwendungen nur in geeigneten Leuchten

**Referenzen / Verweise**

Für weitere Produkte und aktuelle Informationen zum Thema LED-Lampen siehe [www.osram.de/ledlampen](http://www.osram.de/ledlampen)

Zur Garantie siehe [www.osram.de/garantie](http://www.osram.de/garantie)

# PARATHOM® Advanced PAR20

## Dimmbare LED-Reflektorlampen mit Retrofit-Schraubsockel

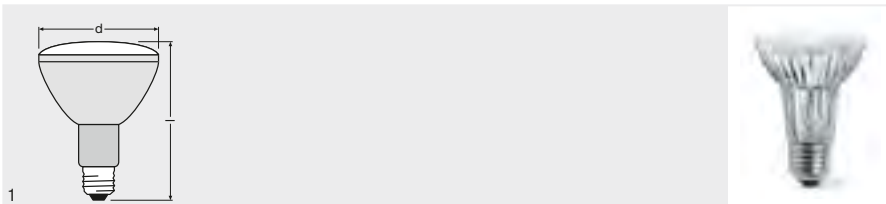

Produktbezeichnung	GTIN (EAN)						
PARATHOM ADV PAR20 50 36° 4,2W/827 E27	4052899954939	E27	4,2	750	350	2700	80
PARATHOM ADV PAR20 50 15° 4,2W/827 E27	4052899955004	E27	4,2	1200	350	2700	80
Produktbezeichnung							
PARATHOM ADV PAR20 50 36° 4,2W/827 E27	220-240	87	65	Ja <sup>1)</sup>	A+	10	1
PARATHOM ADV PAR20 50 15° 4,2W/827 E27	220-240	105	65	Ja <sup>1)</sup>	A+	10	1

NEU

1) An vielen handelsüblichen Dimmern, siehe auch [www.osram.de/dim](http://www.osram.de/dim)

### Produkteigenschaften

- Professionelle LED-Alternative zu PAR20-Halogenlampen
- Gute Farbwiedergabe ( $R_a \geq 80$ )
- Quecksilberfreie Lampen

### Produktvorteile

- Sehr lange Lebensdauer: bis zu 25.000 h
- Geringer Energieverbrauch
- Sehr hohe Dimmerkompatibilität (an vielen handelsüblichen Dimmern, siehe auch [www.osram.de/dim](http://www.osram.de/dim))
- Einfacher Ersatz von Halogenlampen durch kompaktes Design
- Sofort 100 % Licht, keine Aufwärmzeit

### Anwendungsgebiete

- Shops und Vitrinen
- Museen, Galerien und Ausstellungsräume
- Gastgewerbe
- Wohnräume
- Als Downlight zur Markierung von Gängen, Türen, Treppen etc.
- Außenanwendungen nur in geeigneten Leuchten

### Referenzen / Verweise

Für weitere Produkte und aktuelle Informationen zum Thema LED-Lampen siehe [www.osram.de/ledlampen](http://www.osram.de/ledlampen)

Zur Garantie siehe [www.osram.de/garantie](http://www.osram.de/garantie)

## PARATHOM® Advanced PAR30 Dimmbare LED-Reflektorlampen mit Retrofit-Schraubsockel

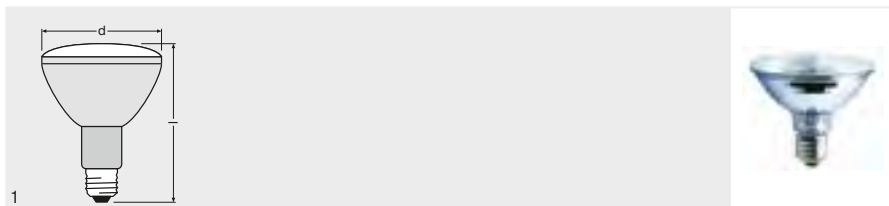

### Produktbezeichnung

PARATHOM ADV PAR30 75 36° 6,7W/827 E27

### GTIN (EAN)

4052899954892



E27



6,7



1500



650



2700



80

### Produktbezeichnung

PARATHOM ADV PAR30 75 36° 6,7W/827 E27



220-240



140



96



Ja<sup>1)</sup>



A+



15



1

1) An vielen handelsüblichen Dimmern, siehe auch [www.osram.de/dim](http://www.osram.de/dim)

### Produkteigenschaften

- Professionelle LED-Alternative zu PAR30-Halogenlampen
- Gute Farbwiedergabe ( $R_a \geq 80$ )
- Quecksilberfreie Lampen

### Produktvorteile

- Sehr lange Lebensdauer: bis zu 25.000 h
- Geringer Energieverbrauch
- Sehr hohe Dimmerkompatibilität (an vielen handelsüblichen Dimmern, siehe auch [www.osram.de/dim](http://www.osram.de/dim))
- Einfacher Ersatz von Halogenlampen durch kompaktes Design
- Sofort 100 % Licht, keine Aufwärmzeit

### Anwendungsgebiete

- Shops und Vitrinen
- Museen, Galerien und Ausstellungsräume
- Gastgewerbe
- Wohnräume
- Als Downlight zur Markierung von Gängen, Türen, Treppen etc.
- Außenanwendungen nur in geeigneten Leuchten

### Referenzen / Verweise

Für weitere Produkte und aktuelle Informationen zum Thema LED-Lampen siehe [www.osram.de/ledlampen](http://www.osram.de/ledlampen)

Zur Garantie siehe [www.osram.de/garantie](http://www.osram.de/garantie)



# PARATHOM® PAR38 LED-Reflektorlampen mit Retrofit-Schraubsockel

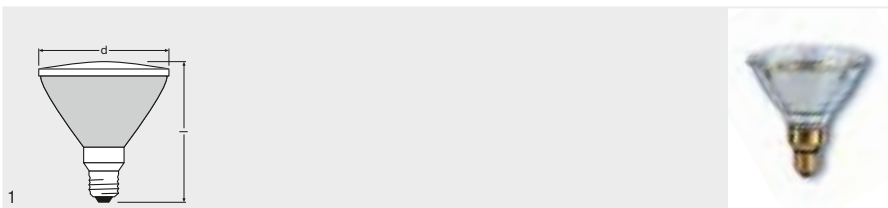

Produkt- bezeichnung	GTIN (EAN)						
PARATHOM PAR38 100 15° 9,7W/827 E27	4052899955080	E27	9,7	3600	900	2700	80
PARATHOM PAR38 100 30° 9,7W/827 E27	4052899955028	E27	9,7	1800	900	2700	80
Produkt- bezeichnung							
PARATHOM PAR38 100 15° 9,7W/827 E27	220-240	140	124	Nein	A+	12	1
PARATHOM PAR38 100 30° 9,7W/827 E27	220-240	140	124	Nein	A+	12	1

NEU  
NEU

### Produkteigenschaften

- Professionelle LED-Alternative zu PAR38-Halogenlampen
- Quecksilberfreie Lampen

### Produktvorteile

- Sehr lange Lebensdauer: bis zu 25.000 h
- Geringer Energieverbrauch
- Einfacher Ersatz von Halogenlampen durch kompaktes Design
- Sofort 100 % Licht, keine Aufwärmzeit

### Anwendungsgebiete

- Shops und Vitrinen
- Museen, Galerien und Ausstellungsräume
- Gastgewerbe
- Wohnräume
- Als Downlight zur Markierung von Gängen, Türen, Treppen etc.
- Dekorative öffentliche Außenbeleuchtung
- Außenanwendungen nur in geeigneten Leuchten

### Referenzen / Verweise

Für weitere Produkte und aktuelle Informationen zum Thema LED-Lampen siehe [www.osram.de/ledlampen](http://www.osram.de/ledlampen)

Zur Garantie siehe [www.osram.de/garantie](http://www.osram.de/garantie)

# PARATHOM® Advanced PAR38

## Dimmbare LED-Reflektorlampen mit Retrofit-Schraubsockel

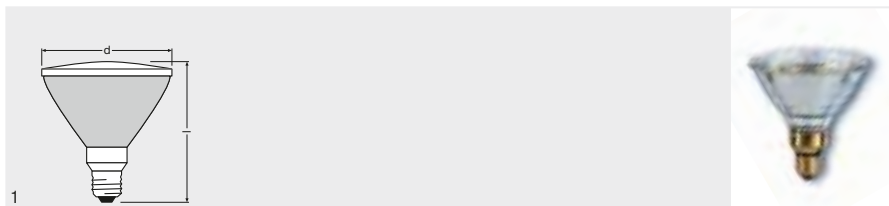

<b>Produktbezeichnung</b>	<b>GTIN (EAN)</b>						
PARATHOM ADV PAR38 100 30° 14W/827 E27	4052899954908	E27	14	1800	900	2700	80
<b>Produktbezeichnung</b>							
PARATHOM ADV PAR38 100 30° 14W/827 E27	220-240	132	122	Ja <sup>1)</sup>	A	12	1

<sup>1)</sup> an vielen handelsüblichen Dimmern, siehe auch [www.osram.de/dim](http://www.osram.de/dim))

### Produkteigenschaften

- Professionelle LED-Alternative zu PAR38-Halogenlampen
- Schutzart: IP65
- Quecksilberfreie Lampen

### Produktvorteile

- Sehr lange Lebensdauer: bis zu 25.000 h
- Geringer Energieverbrauch
- Sehr hohe Dimmerkompatibilität (an vielen handelsüblichen Dimmern, siehe auch [www.osram.de/dim](http://www.osram.de/dim))
- Einfacher Lampenwechsel dank kompaktem Design
- Sofort 100 % Licht, keine Aufwärmzeit

### Anwendungsgebiete

- Dekorative öffentliche Außenbeleuchtung
- Shops und Vitrinen
- Museen, Galerien und Ausstellungsräume
- Gastgewerbe
- Wohnräume
- Als Downlight zur Markierung von Gängen, Türen, Treppen etc.

### Referenzen / Verweise

Für weitere Produkte und aktuelle Informationen zum Thema LED-Lampen siehe [www.osram.de/ledlampen](http://www.osram.de/ledlampen)

Zur Garantie siehe [www.osram.de/garantie](http://www.osram.de/garantie)

### Sicherheitshinweise:

Der Einsatz in Außenanwendungen ist nur mit einem funktionsfähigen/neuwertigen Dichtungsring (gemäß Datenblatt) in der Lampenfassung möglich.

# PARATHOM® R50 63 80 LED-Reflektorlampen mit Retrofit-Schraubsockel

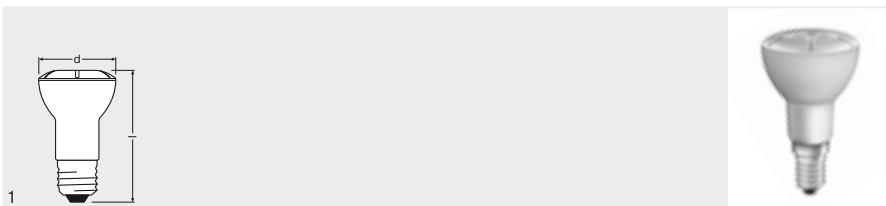

Produktbezeichnung	GTIN (EAN)		W	cd	lm	K	R <sub>a</sub>
PARATHOM R50 40 36° 3W/827 E14	4052899963214	E14	3	460	230	2700	80
PARATHOM R50 40 36° 3W/827 E27	4052899954991	E27	3	460	230	2700	80
PARATHOM R63 60 36° 5W/827 E27	4052899963597	E27	5	850	350	2700	80
PARATHOM R80 60 36° 5W/827 E27	4052899963610	E27	5	850	350	2700	80

Produktbezeichnung	V						
PARATHOM R50 40 36° 3W/827 E14	220-240	85	49	Nein	A++	10	
PARATHOM R50 40 36° 3W/827 E27	220-240	85	49	Nein	A++	10	1
PARATHOM R63 60 36° 5W/827 E27	220-240	95	64	Nein	A+	10	1
PARATHOM R80 60 36° 5W/827 E27	220-240	110	80	Nein	A+	10	1

NEU  
NEU  
NEU

### Produkteigenschaften

- Professionelle LED-Alternative zu Halogenlampen
- Quecksilberfreie Lampen

### Produktvorteile

- Lange Lebensdauer: bis zu 15.000 h
- Geringer Energieverbrauch
- Einfacher Ersatz von Halogenlampen durch kompaktes Design
- Sofort 100 % Licht, keine Aufwärmzeit

### Anwendungsgebiete

- Shops und Vitrinen
- Museen, Galerien und Ausstellungsräume
- Gastgewerbe
- Wohnräume
- Als Downlight zur Markierung von Gängen, Türen, Treppen etc.
- Außenanwendungen nur in geeigneten Leuchten

### Referenzen / Verweise

Für weitere Produkte und aktuelle Informationen zum Thema LED-Lampen siehe [www.osram.de/ledlampen](http://www.osram.de/ledlampen)

Zur Garantie siehe [www.osram.de/garantie](http://www.osram.de/garantie)

# PARATHOM® Advanced R50 63 80 LED-Reflektorlampen mit Retrofit-Schraubsockel

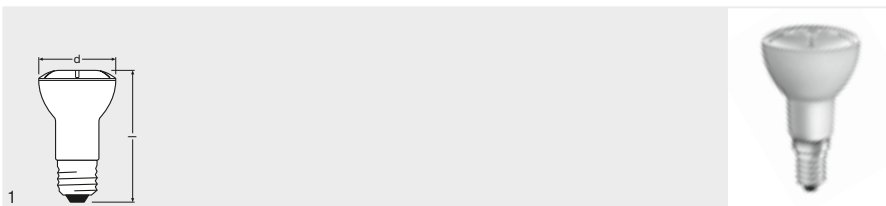

Produkt- bezeichnung	GTIN (EAN)		W	cd	lm	K	R <sub>a</sub>
PARATHOM ADV R50 40 36° 3W/827 E14	4052899954953	E14	3	460	230	2700	80
PARATHOM ADV R63 60 36° 5W/827 E27	4052899956902	E27	5	765	350	2700	80
PARATHOM ADV R80 60 36° 5W/827 E27	4052899955042	E27	5	1550	350	2700	80

Produkt- bezeichnung	V						
PARATHOM ADV R50 40 36° 3W/827 E14	220-240	85	49	Ja <sup>1)</sup>	A+	10	
PARATHOM ADV R63 60 36° 5W/827 E27	220-240	95	64	Ja <sup>1)</sup>	A+	10	1
PARATHOM ADV R80 60 36° 5W/827 E27	220-240	110	80	Ja <sup>1)</sup>	A+	10	1

1) An vielen handelsüblichen Dimmern, siehe auch [www.osram.de/dim](http://www.osram.de/dim)

## Produkteigenschaften

- Professionelle LED-Alternative zu Halogenlampen
- Gute Farbwiedergabe (R<sub>a</sub> ≥ 80)
- Quecksilberfreie Lampen

## Produktvorteile

- Lange Lebensdauer: bis zu 15.000 h
- Sehr hohe Dimmerkompatibilität (an vielen handelsüblichen Dimmern, siehe auch [www.osram.de/dim](http://www.osram.de/dim))
- Geringer Energieverbrauch
- Einfacher Ersatz von Halogenlampen durch kompaktes Design
- Sofort 100 % Licht, keine Aufwärmzeit

## Anwendungsgebiete

- Shops und Vitrinen
- Museen, Galerien und Ausstellungsräume
- Gastgewerbe
- Wohnräume
- Als Downlight zur Markierung von Gängen, Türen, Treppen etc.
- Außenanwendungen nur in geeigneten Leuchten

## Referenzen / Verweise

Für weitere Produkte und aktuelle Informationen zum Thema LED-Lampen siehe [www.osram.de/ledlampen](http://www.osram.de/ledlampen)

Zur Garantie siehe [www.osram.de/garantie](http://www.osram.de/garantie)

# PARATHOM® CLASSIC A

## LED-Lampen, klassische Kolbenform

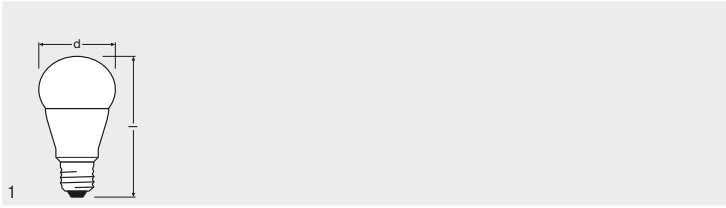

Produkt-bezeichnung	GTIN (EAN)		W	lm	K	R <sub>a</sub>
PARATHOM CL A 40 5W/827 E27 FR	4052899924574	E27	5	470	2700	80
PARATHOM CL A 40 5W/827 E27 CL	4052899368965	E27	5	470	2700	80
PARATHOM CL A 40 5W/840 E27 FR	4052899369009	E27	5	470	4000	80
PARATHOM CL A 60 8W/827 E27 FR	4052899369757	E27	8	806	2700	80
PARATHOM CL A 60 8W/840 E27 FR	4052899369818	E27	8	806	4000	80
PARATHOM CL A 60 8W/827 E27 CL	4052899369856	E27	8	806	2700	80
PARATHOM CL A 75 9W/827 E27 FR	4052899369597	E27	9	1055	2700	80
PARATHOM CL A 75 9W/840 E27 FR	4052899369634	E27	9	1055	4000	80
PARATHOM CL A 150 20,3W/827 E27 FR	4052899959125	E27	20,3	2452	2700	80

NEU

Produkt-bezeichnung						
PARATHOM CL A 40 5W/827 E27 FR	110	60	Nein	A+	10	1
PARATHOM CL A 40 5W/827 E27 CL	110	60	Nein	A+	10	1
PARATHOM CL A 40 5W/840 E27 FR	110	60	Nein	A+	10	1
PARATHOM CL A 60 8W/827 E27 FR	110	60	Nein	A+	10	1
PARATHOM CL A 60 8W/840 E27 FR	110	60	Nein	A+	10	1
PARATHOM CL A 60 8W/827 E27 CL	110	60	Nein	A+	10	1
PARATHOM CL A 75 9W/827 E27 FR	110	60	Nein	A+	10	1
PARATHOM CL A 75 9W/840 E27 FR	110	60	Nein	A+	10	1
PARATHOM CL A 150 20,3W/827 E27 FR	143	66	Nein	A+	10	1

### Produkteigenschaften

- LED-Alternative zu konventionellen Lampen
- Quecksilberfreie Lampen

### Produktvorteile

- Lange Lebensdauer: bis zu 15.000 h
- Geringer Energieverbrauch
- Einfacher Ersatz von klassischen Lampen durch kompaktes Design
- Sofort 100 % Licht, keine Aufwärmzeit
- Made in Germany (bis einschließlich 75 W)

### Anwendungsgebiete

- Anwendungen im Haushalt
- Allgemeinbeleuchtung
- Außenanwendungen nur in geeigneten Leuchten

### Referenzen / Verweise

Für weitere Produkte und aktuelle Informationen zum Thema LED-Lampen siehe [www.osram.de/ledlampen](http://www.osram.de/ledlampen)

Zur Garantie siehe [www.osram.de/garantie](http://www.osram.de/garantie)

**PARATHOM® Advanced CLASSIC A**  
**Dimmbare LED-Lampen, klassische Kolbenform**

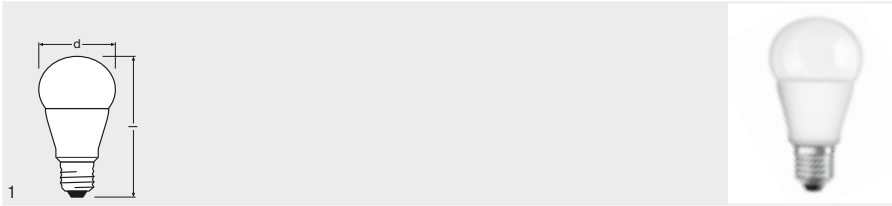

Produkt- bezeichnung	GTIN (EAN)		W	lm	K	R <sub>a</sub>
PARATHOM ADV CL A 40 6W/827 E27 FR	4052899369047	E27	6	470	2700	80
PARATHOM ADV CL A 40 6W/827 E27 CL	4052899369085	E27	6	470	2700	80
PARATHOM ADV CL A 60 9W/827 E27 FR	4052899369870	E27	9	806	2700	80
PARATHOM ADV CL A 60 9W/827 E27 CL	4052899369900	E27	9	806	2700	80
PARATHOM ADV CL A 60 9W/840 E27 FR	4052899369931	E27	9	806	4000	80
PARATHOM ADV CL A 75 10W/827 E27 FR	4052899369535	E27	10	1055	2700	80
PARATHOM ADV CL A 100 14,4W/827 E27 FR	4052899960909	E27	14,4	1521	2700	80
PARATHOM ADV CL A 150 21W/827 E27 FR	4052899959217	E27	21	2452	2700	80

NEU

Produkt- bezeichnung						
PARATHOM ADV CL A 40 6W/827 E27 FR	110	60	Ja <sup>1)</sup>	A+	10	1
PARATHOM ADV CL A 40 6W/827 E27 CL	110	60	Ja <sup>1)</sup>	A+	10	1
PARATHOM ADV CL A 60 9W/827 E27 FR	110	60	Ja <sup>1)</sup>	A+	10	1
PARATHOM ADV CL A 60 9W/827 E27 CL	110	60	Ja <sup>1)</sup>	A+	10	1
PARATHOM ADV CL A 60 9W/840 E27 FR	110	60	Ja <sup>1)</sup>	A+	10	1
PARATHOM ADV CL A 75 10W/827 E27 FR	110	60	Ja <sup>1)</sup>	A+	10	1
PARATHOM ADV CL A 100 14,4W/827 E27 FR	120	60	Ja <sup>1)</sup>	A+	10	1
PARATHOM ADV CL A 150 21W/827 E27 FR	143	66	Ja <sup>1)</sup>	A+	10	1

1) An vielen handelsüblichen Dimmern, siehe auch [www.osram.de/dim](http://www.osram.de/dim)

**Produkteigenschaften**

- LED-Alternative zu konventionellen Lampen
- Gute Lichtqualität; Farbwiedergabeindex R<sub>a</sub>: ≥ 80; konstanter Farbort
- Hohe Farbkonsistenz (SDCM ≤ 6)
- Quecksilberfreie Lampen

**Produktvorteile**

- Sehr lange Lebensdauer: bis zu 25.000 h
- Geringer Energieverbrauch
- Sehr hohe Dimmerkompatibilität (an vielen handelsüblichen Dimmern, siehe auch [www.osram.de/dim](http://www.osram.de/dim))
- Hohe Farbkonsistenz dank engem Binning
- Einfacher Ersatz von klassischen Lampen durch kompaktes Design
- Sofort 100 % Licht, keine Aufwärmzeit

**Anwendungsgebiete**

- Anwendungen im Haushalt
- Allgemeinbeleuchtung
- Außenanwendungen nur in geeigneten Leuchten

**Referenzen / Verweise**

Für weitere Produkte und aktuelle Informationen zum Thema LED-Lampen siehe [www.osram.de/ledlampen](http://www.osram.de/ledlampen)

Zur Garantie siehe [www.osram.de/garantie](http://www.osram.de/garantie)

**PARATHOM® CLASSIC B**  
LED-Lampen, klassische Minikerzenform

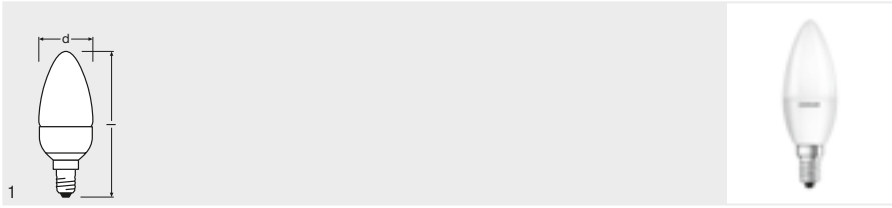

**Produkt-  
bezeichnung**

**GTIN (EAN)**



PARATHOM CL B 25 3,3W/827 E14 CL	4052899962002	E14	3,3	250	2700	80
PARATHOM CL B 40 5,7W/827 E14 FR	4052899961951	E14	5,7	470	2700	80
PARATHOM CL B 40 5,7W/827 E14 CL	4052899961975	E14	5,7	470	2700	80

NEU  
NEU

**Produkt-  
bezeichnung**



PARATHOM CL B 25 3,3W/827 E14 CL	106	35	Nein	A+	10	1
PARATHOM CL B 40 5,7W/827 E14 FR	106	35	Nein	A+	10	1
PARATHOM CL B 40 5,7W/827 E14 CL	106	35	Nein	A+	10	1

**Produkteigenschaften**

- LED-Alternative zu konventionellen Lampen
- Quecksilberfreie Lampen

**Produktvorteile**

- Lange Lebensdauer: bis zu 15.000 h
- Geringer Energieverbrauch
- Einfacher Ersatz von klassischen Lampen durch kompaktes Design
- Sofort 100 % Licht, keine Aufwärmzeit

**Anwendungsgebiete**

- Anwendungen im Haushalt
- Allgemeinbeleuchtung
- Kronleuchter
- Außenanwendungen nur in geeigneten Leuchten

**Referenzen / Verweise**

Für weitere Produkte und aktuelle Informationen zum Thema LED-Lampen siehe [www.osram.de/ledlampen](http://www.osram.de/ledlampen)

Zur Garantie siehe [www.osram.de/garantie](http://www.osram.de/garantie)

**PARATHOM® Advanced CLASSIC B**  
**Dimmbare LED-Lampen, klassische Minikerzenform**

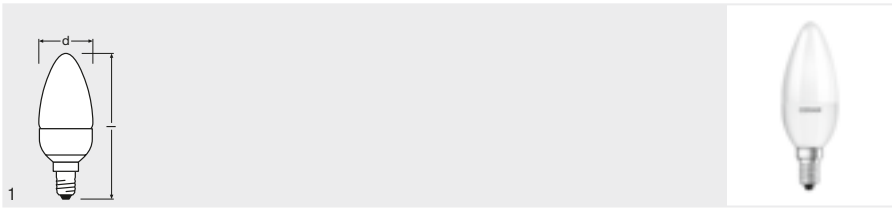

Produktbezeichnung	GTIN (EAN)					
PARATHOM ADV CL B 40 6W/827 E14 FR	4052899961784	E14	6	470	2700	80
PARATHOM ADV CL B 40 6W/827 E14 CL	4052899961982	E14	6	470	2700	80
Produktbezeichnung						
PARATHOM ADV CL B 40 6W/827 E14 FR	106	35	Ja <sup>1)</sup>	A+	10	1
PARATHOM ADV CL B 40 6W/827 E14 CL	106	35	Ja <sup>1)</sup>	A+	10	1

1) An vielen handelsüblichen Dimmern, siehe auch [www.osram.de/dim](http://www.osram.de/dim)

**Produkteigenschaften**

- LED-Alternative zu konventionellen Lampen
- Gute Lichtqualität; Farbwiedergabeindex  $R_a$ :  $\geq 80$ ; konstanter Farbort
- Hohe Farbkonsistenz (SDCM  $\leq 6$ )
- Quecksilberfreie Lampen

**Produktvorteile**

- Sehr lange Lebensdauer: bis zu 25.000 h
- Geringer Energieverbrauch
- Sehr hohe Dimmerkompatibilität (an vielen handelsüblichen Dimmern, siehe auch [www.osram.de/dim](http://www.osram.de/dim))
- Hohe Farbkonsistenz dank engem Binning
- Einfacher Ersatz von klassischen Lampen durch kompaktes Design

**Anwendungsgebiete**

- Anwendungen im Haushalt
- Allgemeinbeleuchtung
- Kronleuchter
- Außenanwendungen nur in geeigneten Leuchten

**Referenzen / Verweise**

Für weitere Produkte und aktuelle Informationen zum Thema LED-Lampen siehe [www.osram.de/ledlampen](http://www.osram.de/ledlampen)

Zur Garantie siehe [www.osram.de/garantie](http://www.osram.de/garantie)



**PARATHOM® CLASSIC P**  
LED-Lampen, klassische Miniballform

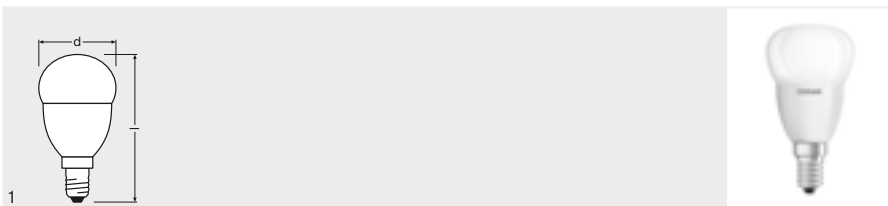

Produktbezeichnung	GTIN (EAN)					
PARATHOM CL P 25 3,3W/827 E14 CL	4052899962026	E14	3,3	250	2700	80
PARATHOM CL P 40 5,7W/827 E14 FR	4052899961968	E14	5,7	470	2700	80
Produktbezeichnung						
PARATHOM CL P 25 3,3W/827 E14 CL	88	45	Nein	A+	10	1
PARATHOM CL P 40 5,7W/827 E14 FR	88	45	Nein	A+	10	1

**Produkteigenschaften**

- LED-Alternative zu konventionellen Lampen
- Quecksilberfreie Lampen

**Produktvorteile**

- Lange Lebensdauer: bis zu 15.000 h
- Geringer Energieverbrauch
- Einfacher Ersatz von klassischen Lampen durch kompaktes Design
- Sofort 100 % Licht, keine Aufwärmzeit

**Anwendungsgebiete**

- Anwendungen im Haushalt
- Allgemeinbeleuchtung
- Für stimmungsvolle Lichtakzente in Wohnräumen und Partykellern
- Außenanwendungen nur in geeigneten Leuchten

**Referenzen / Verweise**

Für weitere Produkte und aktuelle Informationen zum Thema LED-Lampen siehe [www.osram.de/ledlampen](http://www.osram.de/ledlampen)

Zur Garantie siehe [www.osram.de/garantie](http://www.osram.de/garantie)

**PARATHOM® Advanced CLASSIC P**  
**Dimmbare LED-Lampen, klassische Miniballform**

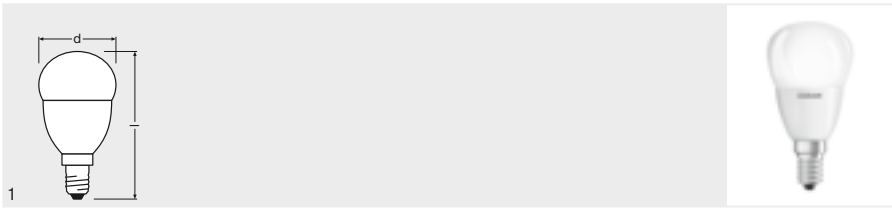

Produkt- bezeichnung	GTIN (EAN)					
PARATHOM ADV CL P 25 3,2W/827 E14 FR	4052899961753	E14	3,2	250	2700	80
PARATHOM ADV CL P 25 3,2W/827 E27 FR	4052899961760	E27	3,2	250	2700	80
PARATHOM ADV CL P 40 6W/827 E14 FR	4052899961999	E14	6	470	2700	80
PARATHOM ADV CL P 40 6W/827 E27 FR	4052899962019	E27	6	470	2700	80
PARATHOM ADV CL P 40 6W/827 E14 CL	4052899962040	E14	6	470	2700	80

Produkt- bezeichnung						
PARATHOM ADV CL P 25 3,2W/827 E14 FR	90	45	Ja <sup>1)</sup>	A+	10	1
PARATHOM ADV CL P 25 3,2W/827 E27 FR	90	45	Ja <sup>1)</sup>	A+	10	1
PARATHOM ADV CL P 40 6W/827 E14 FR	90	45	Ja <sup>1)</sup>	A+	10	1
PARATHOM ADV CL P 40 6W/827 E27 FR	90	45	Ja <sup>1)</sup>	A+	10	1
PARATHOM ADV CL P 40 6W/827 E14 CL	90	45	Ja <sup>1)</sup>	A+	10	1

1) An vielen handelsüblichen Dimmern, siehe auch [www.osram.de/dim](http://www.osram.de/dim)

**Produkteigenschaften**

- LED-Alternative zu konventionellen Lampen
- Gute Lichtqualität; Farbwiedergabeindex  $R_a$ :  $\geq 80$ ; konstanter Farbort
- Hohe Farbkonsistenz (SDCM  $\leq 6$ )
- Quecksilberfreie Lampen

**Produktvorteile**

- Sehr lange Lebensdauer: bis zu 25.000 h
- Geringer Energieverbrauch
- Sehr hohe Dimmerkompatibilität (an vielen handelsüblichen Dimmern, siehe auch [www.osram.de/dim](http://www.osram.de/dim))
- Hohe Farbkonsistenz dank engem Binning
- Einfacher Ersatz von klassischen Lampen durch kompaktes Design

**Anwendungsgebiete**

- Anwendungen im Haushalt
- Allgemeinbeleuchtung
- Außenanwendungen nur in geeigneten Leuchten

**Referenzen / Verweise**

Für weitere Produkte und aktuelle Informationen zum Thema LED-Lampen siehe [www.osram.de/ledlampen](http://www.osram.de/ledlampen)

Zur Garantie siehe [www.osram.de/garantie](http://www.osram.de/garantie)

**PARATHOM® CLASSIC Globe**  
LED-Lampen, klassische Globeform

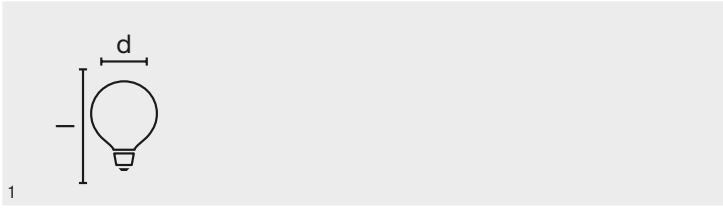

Produktbezeichnung	GTIN (EAN)					
PARATHOM GLOBE 75 12W/827 E27 FR	4052899961227	E27	12	1055	2700	80
PARATHOM GLOBE 100 15,5W/827 E27 FR	4052899961142	E27	15,5	1521	2700	80
Produktbezeichnung						
PARATHOM GLOBE 75 12W/827 E27 FR	128	95	Nein	A+	6	1
PARATHOM GLOBE 100 15,5W/827 E27 FR	128	95	Nein	A+	6	1

NEU  
NEU

**Produkteigenschaften**

- LED-Alternative zu konventionellen Lampen
- Quecksilberfreie Lampen

**Produktvorteile**

- Lange Lebensdauer: bis zu 15.000 h
- Geringer Energieverbrauch
- Formschönes Lampendesign
- Schöne Rundum-Ausleuchtung

**Anwendungsgebiete**

- Ideal für den dekorativen und frei brennenden Einsatz
- Gastgewerbe
- Außenanwendungen nur in geeigneten Leuchten

**Referenzen / Verweise**

Für weitere Produkte und aktuelle Informationen zum Thema LED-Lampen siehe [www.osram.de/ledlampen](http://www.osram.de/ledlampen)

Zur Garantie siehe [www.osram.de/garantie](http://www.osram.de/garantie)

**PARATHOM® Advanced CLASSIC Globe**  
**Dimmbare LED-Lampen, klassische Globeform**

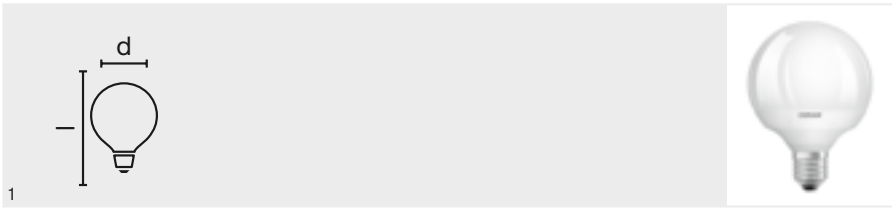

**Produkt-  
bezeichnung**

PARATHOM ADV GLOBE 75 12W/827 E27 FR

**GTIN (EAN)**

4052899961166



E27



12



1055



2700



80



NEU

**Produkt-  
bezeichnung**

PARATHOM ADV GLOBE 75 12W/827 E27 FR



128



95



Ja<sup>1)</sup>



A+



6



1

<sup>1)</sup> An vielen handelsüblichen Dimmern, siehe auch [www.osram.de/dim](http://www.osram.de/dim)

**Produkteigenschaften**

- LED-Alternative zu konventionellen Lampen
- Gute Lichtqualität; Farbwiedergabeindex  $R_a$ :  $\geq 80$ ; konstanter Farbort
- Quecksilberfreie Lampen

**Produktvorteile**

- Sehr lange Lebensdauer: bis zu 25.000 h
- Sehr geringer Energieverbrauch
- Sehr hohe Dimmerkompatibilität (an vielen handelsüblichen Dimmern, siehe auch [www.osram.de/dim](http://www.osram.de/dim))
- Formschönes Lampendesign
- Schöne Rundum-Ausleuchtung

**Anwendungsgebiete**

- Ideal für den dekorativen und frei brennenden Einsatz
- Gastgewerbe
- Außenanwendungen nur in geeigneten Leuchten

**Referenzen / Verweise**

Für weitere Produkte und aktuelle Informationen zum Thema LED-Lampen siehe [www.osram.de/ledlampen](http://www.osram.de/ledlampen)

Zur Garantie siehe [www.osram.de/garantie](http://www.osram.de/garantie)

# PARATHOM® Retrofit CLASSIC A FILAMENT LED-Lampen mit LED-Technologie im Glühwendeldesign

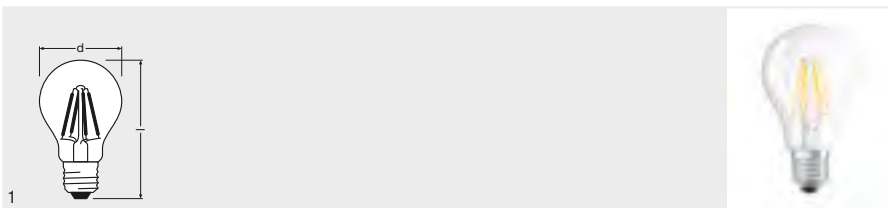

Produkt- bezeichnung	GTIN (EAN)		W	lm	K	R <sub>a</sub>
PARATHOM RETROFIT CL A 40 4W/827 E27 FIL	4052899961722	E27	4	470	2700	80
PARATHOM RETROFIT CL A 60 6W/827 E27 FIL	4052899961654	E27	6	806	2700	80
PARATHOM RETROFIT CL A 75 8W/827 E27 FIL	4052899961708	E27	8	1055	2700	80
PARATHOM RETROFIT CL A 100 12W/827 E27 FIL	4052899961685	E27	12	1420	2700	80

Produkt- bezeichnung	l (mm)	d (mm)				
PARATHOM RETROFIT CL A 40 4W/827 E27 FIL	105	60	Nein	A++	10	1
PARATHOM RETROFIT CL A 60 6W/827 E27 FIL	105	60	Nein	A++	10	1
PARATHOM RETROFIT CL A 75 8W/827 E27 FIL	105	60	Nein	A++	10	1
PARATHOM RETROFIT CL A 100 12W/827 E27 FIL	130	67	Nein	A+	10	1

NEU  
NEU

### Produkteigenschaften

- Klare Lampen mit innovativer LED-„Filament“-Technologie
- LED-Alternative zu konventionellen Lampen
- Ausstrahlungswinkel: bis zu 360°
- Glühlampenersatz bis zu 95 W
- Quecksilberfreie Lampen

### Produktvorteile

- Lange Lebensdauer: bis zu 15.000 h
- Geringer Energieverbrauch
- Einfacher Ersatz von klassischen Lampen durch kompaktes Design in Vollglas
- Sofort 100 % Licht, keine Aufwärmzeit
- Gute Rundum-Ausleuchtung

### Anwendungsgebiete

- Ideal für dekorative Einbauten
- Anwendungen im Haushalt
- Allgemeinbeleuchtung
- Außenanwendungen nur in geeigneten Leuchten

### Referenzen / Verweise

Für weitere Produkte und aktuelle Informationen zum Thema LED-Lampen siehe [www.osram.de/ledlampen](http://www.osram.de/ledlampen)

Zur Garantie siehe [www.osram.de/garantie](http://www.osram.de/garantie)

# PARATHOM® Advanced Retrofit CLASSIC A FILAMENT LED-Lampen mit LED-Technologie im Glühwendeldesign

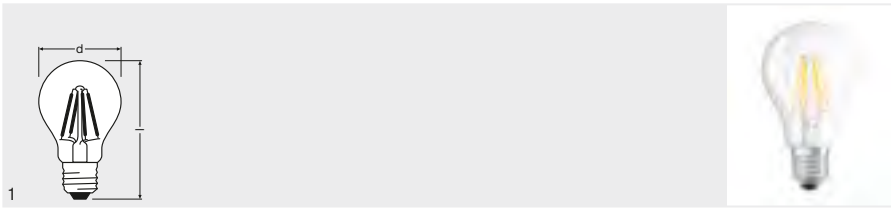

NEU  
NEU

Produktbezeichnung	GTIN (EAN)		W	lm	K	R <sub>a</sub>
PARATHOM RETROFIT ADV CL A 40 4,5W/827 E27 FIL	4052899961937	E27	4,5	470	2700	80
PARATHOM RETROFIT ADV CL A 60 7W/827 E27 FIL	4052899961876	E27	7	806	2700	80
Produktbezeichnung						
PARATHOM RETROFIT ADV CL A 40 4,5W/827 E27 FIL	105	60	Ja <sup>1)</sup>	A++	10	1
PARATHOM RETROFIT ADV CL A 60 7W/827 E27 FIL	105	60	Ja <sup>1)</sup>	A++	10	1

<sup>1)</sup> An vielen handelsüblichen Dimmern, siehe auch [www.osram.de/dim](http://www.osram.de/dim)

## Produkteigenschaften

- Klare Lampen mit innovativer LED-„Filament“-Technologie
- LED-Alternative zu konventionellen Lampen
- Ausstrahlungswinkel: bis zu 360°
- Gute Lichtqualität; Farbwiedergabeindex R<sub>a</sub>: ≥ 80; konstanter Farbort
- Hohe Farbkonsistenz (SDCM ≤ 6)
- Quecksilberfreie Lampen

## Produktvorteile

- Lange Lebensdauer: bis zu 15.000 h
- Geringer Energieverbrauch
- Sehr hohe Dimmerkompatibilität (an vielen handelsüblichen Dimmern, siehe auch [www.osram.de/dim](http://www.osram.de/dim))
- Einfacher Ersatz von klassischen Lampen durch kompaktes Design in Vollglas
- Sofort 100 % Licht, keine Aufwärmzeit
- Gute Rundum-Ausleuchtung

## Anwendungsgebiete

- Ideal für dekorative Einbauten
- Anwendungen im Haushalt
- Allgemeinbeleuchtung
- Außenanwendungen nur in geeigneten Leuchten

## Referenzen / Verweise

Für weitere Produkte und aktuelle Informationen zum Thema LED-Lampen siehe [www.osram.de/ledlampen](http://www.osram.de/ledlampen)

Zur Garantie siehe [www.osram.de/garantie](http://www.osram.de/garantie)

# PARATHOM® Retrofit CLASSIC B FILAMENT LED-Lampen mit LED-Technologie im Glühwendeldesign

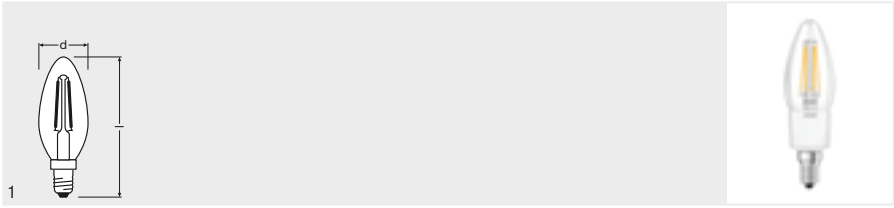

Produktbezeichnung	GTIN (EAN)					
PARATHOM RETROFIT CL B 25 2,1W/827 E14 FIL	4052899961746	E14	2,1	250	2700	80
PARATHOM RETROFIT CL B 40 4W/827 E14 FIL	4052899961661	E14	4	470	2700	80
Produktbezeichnung						
PARATHOM RETROFIT CL B 25 2,1W/827 E14 FIL	97	35	Nein	A++	10	1
PARATHOM RETROFIT CL B 40 4W/827 E14 FIL	97	35	Nein	A++	10	1

### Produkteigenschaften

- Klare Lampen mit innovativer LED-„Filament“-Technologie
- LED-Alternative zu konventionellen Lampen
- Ausstrahlungswinkel: bis zu 360°
- Quecksilberfreie Lampen

### Produktvorteile

- Lange Lebensdauer: bis zu 15.000 h
- Geringer Energieverbrauch
- Einfacher Ersatz von klassischen Lampen durch kompaktes Design in Vollglas
- Sofort 100 % Licht, keine Aufwärmzeit
- Gute Rundum-Ausleuchtung

### Anwendungsgebiete

- Ideal für dekorative Einbauten
- Anwendungen im Haushalt
- Allgemeinbeleuchtung
- Außenanwendungen nur in geeigneten Leuchten

### Referenzen / Verweise

Für weitere Produkte und aktuelle Informationen zum Thema LED-Lampen siehe [www.osram.de/ledlampen](http://www.osram.de/ledlampen)

Zur Garantie siehe [www.osram.de/garantie](http://www.osram.de/garantie)

# PARATHOM® Advanced Retrofit CLASSIC B FILAMENT LED-Lampen mit LED-Technologie im Glühwendeldesign

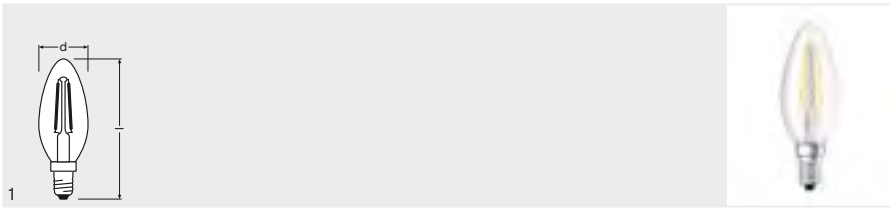

## Produktbezeichnung

PARATHOM RETROFIT ADV CL B 40 4,5W/827 E14 FIL

GTIN (EAN)

4052899961821



E14



4,5



470



2700



80

## Produktbezeichnung

PARATHOM RETROFIT ADV CL B 40 4,5W/827 E14 FIL



118



36



Ja <sup>1)</sup>



A++



10



1

1) An vielen handelsüblichen Dimmern, siehe auch [www.osram.de/dim](http://www.osram.de/dim)

### Produkteigenschaften

- Klare Lampen mit innovativer LED-„Filament“-Technologie
- LED-Alternative zu konventionellen Lampen
- Ausstrahlungswinkel: bis zu 300°
- Gute Lichtqualität; Farbwiedergabeindex  $R_a$ :  $\geq 80$ ; konstanter Farbort
- Hohe Farbkonsistenz (SDCM  $\leq 6$ )
- Quecksilberfreie Lampen

### Produktvorteile

- Lange Lebensdauer: bis zu 15.000 h
- Geringer Energieverbrauch
- Hohe Dimmerkompatibilität (an vielen handelsüblichen Dimmern, siehe auch [www.osram.de/dim](http://www.osram.de/dim))
- Einfacher Ersatz von klassischen Lampen durch kompaktes Design in Vollglas
- Gute Rundum-Ausleuchtung

### Anwendungsgebiete

- Ideal für dekorative Einbauten
- Anwendungen im Haushalt
- Allgemeinbeleuchtung
- Außenanwendungen nur in geeigneten Leuchten

### Referenzen / Verweise

Für weitere Produkte und aktuelle Informationen zum Thema LED-Lampen siehe [www.osram.de/ledlampen](http://www.osram.de/ledlampen)

Zur Garantie siehe [www.osram.de/garantie](http://www.osram.de/garantie)



**PARATHOM® Retrofit CLASSIC BA FILAMENT**  
**LED-Lampen mit LED-Technologie im Glühwendeldesign**

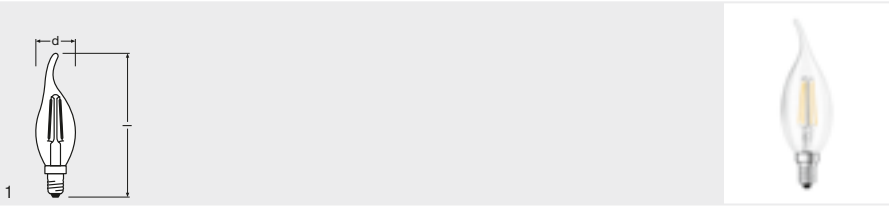

**Produktbezeichnung**

PARATHOM RETROFIT CL BA 40 4W/827 E14 FIL

**GTIN (EAN)**

4052899961890



E14



4



470



2700



80

**Produktbezeichnung**

PARATHOM RETROFIT CL BA 40 4W/827 E14 FIL



120



35



Nein



A++



10



1

**Produkteigenschaften**

- Klare Lampen mit innovativer LED-„Filament“-Technologie
- LED-Alternative zu konventionellen Lampen
- Ausstrahlungswinkel: bis zu 360°
- Quecksilberfreie Lampen

**Produktvorteile**

- Lange Lebensdauer: bis zu 15.000 h
- Geringer Energieverbrauch
- Einfacher Ersatz von klassischen Lampen durch kompaktes Design in Vollglas
- Sofort 100 % Licht, keine Aufwärmzeit
- Gute Rundum-Ausleuchtung

**Anwendungsgebiete**

- Ideal für dekorative Einbauten
- Anwendungen im Haushalt
- Allgemeinbeleuchtung
- Außenanwendungen nur in geeigneten Leuchten

**Referenzen / Verweise**

Für weitere Produkte und aktuelle Informationen zum Thema LED-Lampen siehe [www.osram.de/ledlampen](http://www.osram.de/ledlampen)

Zur Garantie siehe [www.osram.de/garantie](http://www.osram.de/garantie)

**PARATHOM® Retrofit CLASSIC BW FILAMENT**  
**LED-Lampen mit LED-Technologie im Glühwendeldesign**

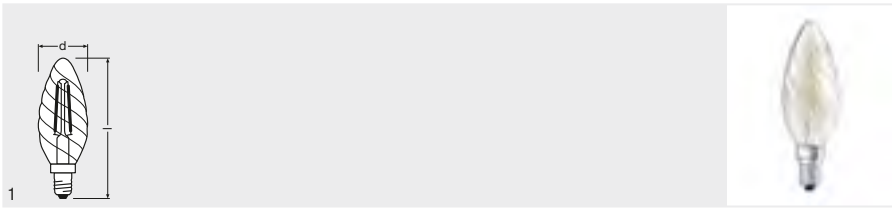

**Produkt-  
bezeichnung**

PARATHOM RETROFIT CL BW 40 4W/827 E14 FIL

**GTIN (EAN)**

4052899961913



E14



4



470



2700



80

NEU

**Produkt-  
bezeichnung**

PARATHOM RETROFIT CL BW 40 4W/827 E14 FIL



97



35



Nein



A++



10



1

**Produkteigenschaften**

- Klare Lampen mit innovativer LED-„Filament“-Technologie
- LED-Alternative zu konventionellen Lampen
- Ausstrahlungswinkel: bis zu 360°
- Quecksilberfreie Lampen

**Produktvorteile**

- Lange Lebensdauer: bis zu 15.000 h
- Geringer Energieverbrauch
- Einfacher Ersatz von klassischen Lampen durch kompaktes Design in Vollglas
- Sofort 100 % Licht, keine Aufwärmzeit
- Gute Rundum-Ausleuchtung

**Anwendungsgebiete**

- Ideal für dekorative Einbauten
- Anwendungen im Haushalt
- Allgemeinbeleuchtung
- Außenanwendungen nur in geeigneten Leuchten

**Referenzen / Verweise**

Für weitere Produkte und aktuelle Informationen zum Thema LED-Lampen siehe [www.osram.de/ledlampen](http://www.osram.de/ledlampen)

Zur Garantie siehe [www.osram.de/garantie](http://www.osram.de/garantie)

# PARATHOM® Retrofit CLASSIC P FILAMENT LED-Lampen mit LED-Technologie im Glühwendeldesign

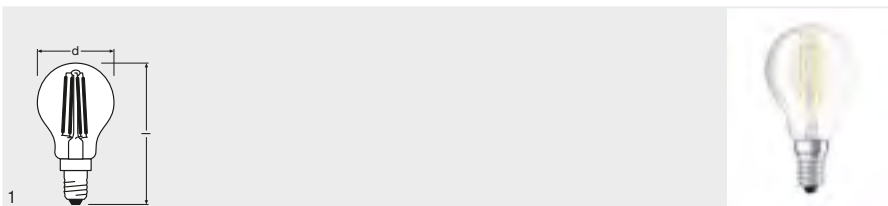

## Produktbezeichnung

GTIN (EAN)



PARATHOM RETROFIT CL P 25 2,1W/827 E14 FIL	4052899961791	E14	2,1	250	2700	80
PARATHOM RETROFIT CL P 25 2W/827 E27 FIL	4052899961838	E27	2	250	2700	80
PARATHOM RETROFIT CL P 40 4W/827 E14 FIL	4052899961777	E14	4	470	2700	80

## Produktbezeichnung



PARATHOM RETROFIT CL P 25 2,1W/827 E14 FIL	78	45	Nein	A++	10	1
PARATHOM RETROFIT CL P 25 2W/827 E27 FIL	84	45	Nein	A++	10	1
PARATHOM RETROFIT CL P 40 4W/827 E14 FIL	78	45	Nein	A++	10	1

## Produkteigenschaften

- Klare Lampen mit innovativer LED-„Filament“-Technologie
- LED-Alternative zu konventionellen Lampen
- Ausstrahlungswinkel: bis zu 360°
- Quecksilberfreie Lampen

## Produktvorteile

- Lange Lebensdauer: bis zu 15.000 h
- Geringer Energieverbrauch
- Einfacher Ersatz von klassischen Lampen durch kompaktes Design in Vollglas
- Sofort 100 % Licht, keine Aufwärmzeit
- Gute Rundum-Ausleuchtung

## Anwendungsgebiete

- Ideal für dekorative Einbauten
- Anwendungen im Haushalt
- Allgemeinbeleuchtung
- Außenanwendungen nur in geeigneten Leuchten

## Referenzen / Verweise

Für weitere Produkte und aktuelle Informationen zum Thema LED-Lampen siehe [www.osram.de/ledlampen](http://www.osram.de/ledlampen)

Zur Garantie siehe [www.osram.de/garantie](http://www.osram.de/garantie)

# PARATHOM® Advanced Retrofit CLASSIC P FILAMENT LED-Lampen mit LED-Technologie im Glühwendeldesign

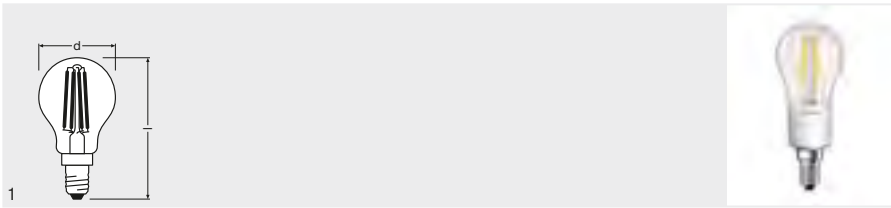

## Produktbezeichnung

PARATHOM RETROFIT ADV CL P 40 4,5W/827 E14 FIL

## GTIN (EAN)

4052899961852



E14



4,5



470



2700



80

NEU

## Produktbezeichnung

PARATHOM RETROFIT ADV CL P 40 4,5W/827 E14 FIL



110



45



Ja<sup>1)</sup>



A++



10



1

<sup>1)</sup> An vielen handelsüblichen Dimmern, siehe auch [www.osram.de/dim](http://www.osram.de/dim)

### Produkteigenschaften

- Klare Lampen mit innovativer LED-„Filament“-Technologie
- LED-Alternative zu konventionellen Lampen
- Ausstrahlungswinkel: bis zu 300°
- Gute Lichtqualität; Farbwiedergabeindex  $R_a$ :  $\geq 80$ ; konstanter Farbort
- Hohe Farbkonsistenz (SDCM  $\leq 6$ )
- Quecksilberfreie Lampen

### Produktvorteile

- Lange Lebensdauer: bis zu 15.000 h
- Geringer Energieverbrauch
- Sehr hohe Dimmerkompatibilität (an vielen handelsüblichen Dimmern, siehe auch [www.osram.de/dim](http://www.osram.de/dim))
- Hohe Farbkonsistenz dank engem Binning
- Einfacher Ersatz von klassischen Lampen durch kompaktes Design in Vollglas
- Gute Rundum-Ausleuchtung

### Anwendungsgebiete

- Ideal für dekorative Einbauten
- Anwendungen im Haushalt
- Allgemeinbeleuchtung
- Außenanwendungen nur in geeigneten Leuchten

### Referenzen / Verweise

Für weitere Produkte und aktuelle Informationen zum Thema LED-Lampen siehe [www.osram.de/ledlampen](http://www.osram.de/ledlampen)

Zur Garantie siehe [www.osram.de/garantie](http://www.osram.de/garantie)

# PARATHOM® Retrofit Classic ST FILAMENT

## LED-Lampen mit LED-Technologie im Glühwendeldesign

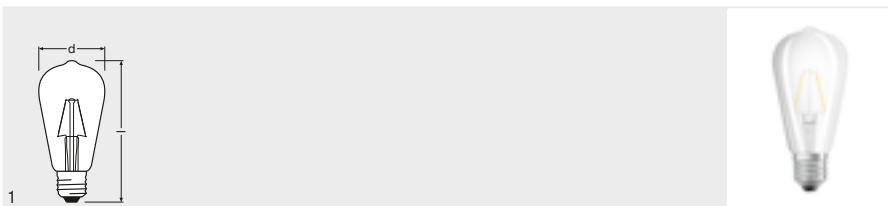

### Produktbezeichnung

PARATHOM RETROFIT ST64 25 2W/827 E27 FIL

### GTIN (EAN)

4052899962125



E27



2



250



2700



80

### Produktbezeichnung

PARATHOM RETROFIT ST64 25 2W/827 E27 FIL



143



64



Nein



A++



10



1

NEU

### Produkteigenschaften

- Klare Lampen mit innovativer LED-„Filament“-Technologie
- LED-Alternative zu konventionellen Lampen
- Ausstrahlungswinkel: bis zu 360°
- Quecksilberfreie Lampen

### Produktvorteile

- Lange Lebensdauer: bis zu 15.000 h
- Geringer Energieverbrauch
- Einfacher Ersatz von klassischen Lampen durch kompaktes Design in Vollglas
- Sofort 100 % Licht, keine Aufwärmzeit
- Gute Rundum-Ausleuchtung

### Anwendungsgebiete

- Ideal für dekorative Einbauten
- Anwendungen im Haushalt
- Allgemeinbeleuchtung
- Außenanwendungen nur in geeigneten Leuchten

### Referenzen / Verweise

Für weitere Produkte und aktuelle Informationen zum Thema LED-Lampen siehe [www.osram.de/ledlampen](http://www.osram.de/ledlampen)

Zur Garantie siehe [www.osram.de/garantie](http://www.osram.de/garantie)

**PARATHOM® Retrofit Globe FILAMENT**  
**LED-Lampen mit LED-Technologie im Glühwendeldesign**

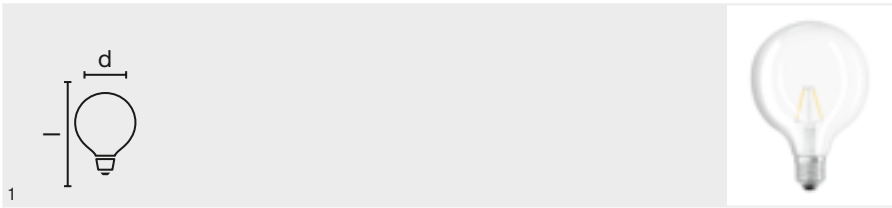

**Produkt-  
bezeichnung**

PARATHOM RETROFIT Globe125 25 2W/827 E27 FIL

**GTIN (EAN)**

4052899962101



E27



2



250



2700



80

**Produkt-  
bezeichnung**

PARATHOM RETROFIT Globe125 25 2W/827 E27 FIL



168



124



Nein



A++



10



1

**Produkteigenschaften**

- Klare Lampen mit innovativer LED-„Filament“-Technologie
- LED-Alternative zu konventionellen Lampen
- Ausstrahlungswinkel: bis zu 360°
- Quecksilberfreie Lampen

**Produktvorteile**

- Lange Lebensdauer: bis zu 15.000 h
- Geringer Energieverbrauch
- Einfacher Ersatz von klassischen Lampen durch kompaktes Design in Vollglas
- Sofort 100 % Licht, keine Aufwärmzeit
- Gute Rundum-Ausleuchtung

**Anwendungsgebiete**

- Ideal für dekorative Einbauten
- Anwendungen im Haushalt
- Allgemeinbeleuchtung
- Außenanwendungen nur in geeigneten Leuchten

**Referenzen / Verweise**

Für weitere Produkte und aktuelle Informationen zum Thema LED-Lampen siehe [www.osram.de/ledlampen](http://www.osram.de/ledlampen)

Zur Garantie siehe [www.osram.de/garantie](http://www.osram.de/garantie)

# PARATHOM® Retrofit CLASSIC A Full Glass LED-Lampen mit Glaskolben im klassischen Glühlampendesign

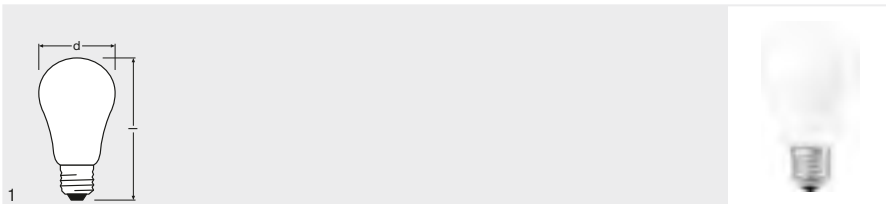

## Produktbezeichnung

## GTIN (EAN)



PARATHOM Retrofit CL A 40 5W/827 E27 GL FR

4052899941724

E27

5

470

2700

80

PARATHOM Retrofit CL A 60 6,5W/827 E27 GL FR

4052899941748

E27

6,5

806

2700

80

## Produktbezeichnung



PARATHOM Retrofit CL A 40 5W/827 E27 GL FR

105

60

Nein

A+

10

1

PARATHOM Retrofit CL A 60 6,5W/827 E27 GL FR

105

60

Nein

A+

10

1

## Produkteigenschaften

- LED-Alternative zu konventionellen Lampen in mattiertem Vollglasdesign
- Ausstrahlungswinkel: bis zu 300°
- Quecksilberfreie Lampen

## Produktvorteile

- Lange Lebensdauer: bis zu 15.000 h
- Geringer Energieverbrauch
- Einfacher Ersatz von klassischen Lampen durch kompaktes Design
- Sofort 100 % Licht, keine Aufwärmzeit
- Gute Rundum-Ausleuchtung

## Anwendungsgebiete

- Ideal für dekorative Einbauten
- Anwendungen im Haushalt
- Allgemeinbeleuchtung
- Außenanwendungen nur in geeigneten Leuchten

## Referenzen / Verweise

Für weitere Produkte und aktuelle Informationen zum Thema LED-Lampen siehe [www.osram.de/ledlampen](http://www.osram.de/ledlampen)

Zur Garantie siehe [www.osram.de/garantie](http://www.osram.de/garantie)

**PARATHOM® Advanced Retrofit CLASSIC A Full Glass**  
**Dimmbare LED-Lampen mit Glaskolben im klassischen Glühlampendesign**

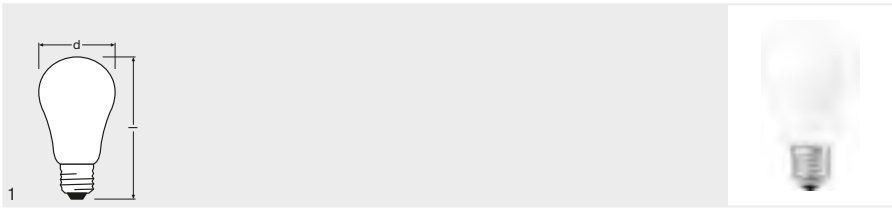

NEU  
NEU

Produktbezeichnung	GTIN (EAN)					
PARATHOM Retrofit ADV CL A 40 5W/827 E27 GL FR	4052899959149	E27	5	470	2700	80
PARATHOM Retrofit ADV CL A 60 6,5W/827 E27 GL FR	4052899959088	E27	6,5	806	2700	80
Produktbezeichnung						
PARATHOM Retrofit ADV CL A 40 5W/827 E27 GL FR	105	60	Ja <sup>1)</sup>	A+	10	1
PARATHOM Retrofit ADV CL A 60 6,5W/827 E27 GL FR	105	60	Ja <sup>1)</sup>	A+	10	1

1) An vielen handelsüblichen Dimmern, siehe auch [www.osram.de/dim](http://www.osram.de/dim)

**Produkteigenschaften**

- LED-Alternative zu konventionellen Lampen in mattiertem Vollglasdesign
- Gute Lichtqualität; Farbwiedergabeindex  $R_a$ :  $\geq 80$
- Hohe Farbkonsistenz (SDCM  $\leq 6$ )
- Quecksilberfreie Lampen

**Produktvorteile**

- Sehr lange Lebensdauer: bis zu 25.000 h
- Geringer Energieverbrauch
- Sehr hohe Dimmerkompatibilität (an vielen handelsüblichen Dimmern, siehe auch [www.osram.de/dim](http://www.osram.de/dim))
- Hohe Farbkonsistenz dank engem Binning
- Einfacher Ersatz von klassischen Lampen durch kompaktes Design in Vollglas

**Anwendungsgebiete**

- Ideal für dekorative Einbauten
- Anwendungen im Haushalt
- Allgemeinbeleuchtung
- Außenanwendungen nur in geeigneten Leuchten

**Referenzen / Verweise**

Für weitere Produkte und aktuelle Informationen zum Thema LED-Lampen siehe [www.osram.de/ledlampen](http://www.osram.de/ledlampen)

Zur Garantie siehe [www.osram.de/garantie](http://www.osram.de/garantie)



# PARATHOM® Retrofit CLASSIC B Full Glass LED-Lampen mit Glaskolben im klassischen Glühlampendesign

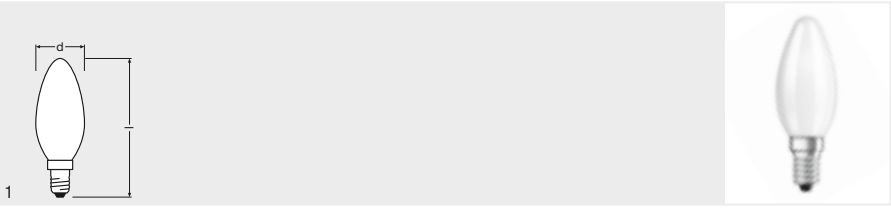

### Produktbezeichnung

### GTIN (EAN)



PARATHOM Retrofit CL B 25 3W/827 E14 GL FR  
PARATHOM Retrofit CL B 40 5W/827 E14 GL FR

4052899941762  
4052899959194

E14

3

250

2700

80

NEU

### Produktbezeichnung



PARATHOM Retrofit CL B 25 3W/827 E14 GL FR  
PARATHOM Retrofit CL B 40 5W/827 E14 GL FR

97

35

Nein

A+

10

1

### Produkteigenschaften

- LED-Alternative zu konventionellen Lampen in mattiertem Vollglasdesign
- Ausstrahlungswinkel: bis zu 300°
- Quecksilberfreie Lampen

### Produktvorteile

- Lange Lebensdauer: bis zu 15.000 h
- Geringer Energieverbrauch
- Einfacher Ersatz von klassischen Lampen durch kompaktes Design in Vollglas
- Sofort 100 % Licht, keine Aufwärmzeit
- Gute Rundum-Ausleuchtung

### Anwendungsgebiete

- Ideal für dekorative Einbauten
- Anwendungen im Haushalt
- Allgemeinbeleuchtung
- Außenanwendungen nur in geeigneten Leuchten

### Referenzen / Verweise

Für weitere Produkte und aktuelle Informationen zum Thema LED-Lampen siehe [www.osram.de/ledlampen](http://www.osram.de/ledlampen)

Zur Garantie siehe [www.osram.de/garantie](http://www.osram.de/garantie)

# PARATHOM® Retrofit CLASSIC P Full Glass LED-Lampen mit Glaskolben im klassischen Glühlampendesign

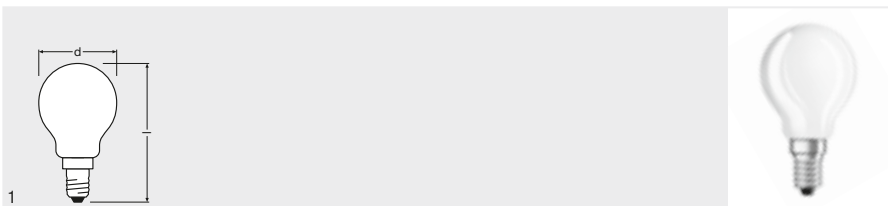

## Produktbezeichnung

## GTIN (EAN)



PARATHOM Retrofit CL P 25 3W/827 E14 GL FR	4052899959330	E14	3	250	2700	80
PARATHOM Retrofit CL P 40 5W/827 E14 GL FR	4052899959323	E14	5	470	2700	80
PARATHOM Retrofit CL P 40 5W/827 E27 GL FR	4052899959361	E27	5	470	2700	80

## Produktbezeichnung



PARATHOM Retrofit CL P 25 3W/827 E14 GL FR	78	45	Nein	A+	10	1
PARATHOM Retrofit CL P 40 5W/827 E14 GL FR	78	45	Nein	A+	10	1
PARATHOM Retrofit CL P 40 5W/827 E27 GL FR	78	45	Nein	A+	10	

## Produkteigenschaften

- LED-Alternative zu konventionellen Lampen in mattiertem Vollglasdesign
- Ausstrahlungswinkel: bis zu 300°
- Quecksilberfreie Lampen

## Produktvorteile

- Lange Lebensdauer: bis zu 15.000 h
- Geringer Energieverbrauch
- Einfacher Ersatz von klassischen Lampen durch kompaktes Design in Vollglas
- Sofort 100 % Licht, keine Aufwärmzeit
- Gute Rundum-Ausleuchtung

## Anwendungsgebiete

- Ideal für dekorative Einbauten
- Anwendungen im Haushalt
- Allgemeinbeleuchtung
- Außenanwendungen nur in geeigneten Leuchten

## Referenzen / Verweise

Für weitere Produkte und aktuelle Informationen zum Thema LED-Lampen siehe [www.osram.de/ledlampen](http://www.osram.de/ledlampen)

Zur Garantie siehe [www.osram.de/garantie](http://www.osram.de/garantie)

**PARATHOM® Advanced Retrofit CLASSIC P Full Glass**  
**Dimmbare LED-Lampen mit Glaskolben im klassischen Glühlampendesign**

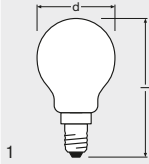

**3** Jahre  
 OSRAM  
 Garantie

**Produkt-  
 bezeichnung**

PARATHOM Retrofit ADV CL P 40 5W/827 E14 GL FR

**GTIN (EAN)**

4052899959309



E14



5



470



2700



80

**Produkt-  
 bezeichnung**

PARATHOM Retrofit ADV CL P 40 5W/827 E14 GL FR



78



45



Ja<sup>1)</sup>



A+



10



1

NEU

<sup>1)</sup> An vielen handelsüblichen Dimmern, siehe auch [www.osram.de/dim](http://www.osram.de/dim)

**Produkteigenschaften**

- LED-Alternative zu konventionellen Lampen in mattiertem Vollglasdesign
- Gute Lichtqualität; Farbwiedergabeindex  $R_a$ :  $\geq 80$
- Hohe Farbkonsistenz (SDCM  $\leq 6$ )
- Quecksilberfreie Lampen

**Produktvorteile**

- Lange Lebensdauer: bis zu 15.000 h
- Geringer Energieverbrauch
- Sehr hohe Dimmerkompatibilität (an vielen handelsüblichen Dimmern, siehe auch [www.osram.de/dim](http://www.osram.de/dim))
- Hohe Farbkonsistenz dank engem Binning
- Einfacher Ersatz von klassischen Lampen durch kompaktes Design in Vollglas

**Anwendungsgebiete**

- Ideal für dekorative Einbauten
- Anwendungen im Haushalt
- Allgemeinbeleuchtung
- Außenanwendungen nur in geeigneten Leuchten

**Referenzen / Verweise**

Für weitere Produkte und aktuelle Informationen zum Thema LED-Lampen siehe [www.osram.de/ledlampen](http://www.osram.de/ledlampen)

Zur Garantie siehe [www.osram.de/garantie](http://www.osram.de/garantie)

# PARATHOM® Advanced GLOWdim CLASSIC A

## Extra warme Lichtfarbe beim Dimmen

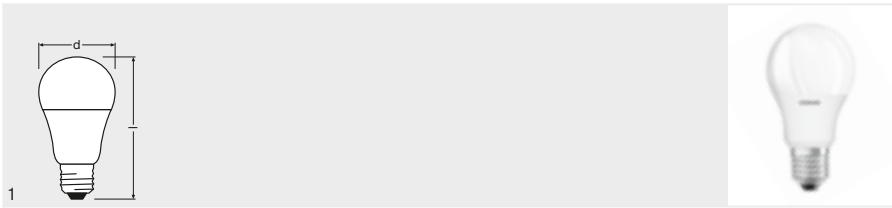

### Produktbezeichnung

PARATHOM ADV GLOWdim CL A 60 8W/827 E27

### GTIN (EAN)

4052899960244



E27



8



806



2700-2000



80

### Produktbezeichnung

PARATHOM ADV GLOWdim CL A 60 8W/827 E27



111



60



GLOWdim<sup>1)</sup>



A+



10



1

1) An vielen handelsüblichen Dimmern, siehe auch [www.osram.de/dim](http://www.osram.de/dim)

### Produkteigenschaften

- LED-Alternative zu konventionellen Lampen
- Dimmen ändert die Lichtfarbe von Warm White (2.700 K) auf Extra Warm White (2.000 K)
- Gute Lichtqualität; Farbwiedergabeindex  $R_a \geq 80$
- Quecksilberfreie Lampen

### Produktvorteile

- Sorgt beim Herunterdimmen für besonders warmes Licht
- Steuerbar direkt über Standard-Dimmer, keine Fernbedienung erforderlich
- Einfache Kombination mit anderen GLOWdim-Produkten in einer Anwendung
- Sehr lange Lebensdauer: bis zu 25.000 h
- Sehr hohe Dimmerkompatibilität (an vielen handelsüblichen Dimmern, siehe auch [www.osram.de/dim](http://www.osram.de/dim))
- Einfacher Ersatz von klassischen Lampen durch kompaktes Design

### Anwendungsgebiete

- Gastgewerbe
- Historische Gebäude
- Wohnräume und Luxusimmobilien
- Schiffsbeleuchtung
- Außenanwendungen nur in geeigneten Leuchten

### Referenzen / Verweise

Für weitere Produkte und aktuelle Informationen zum Thema LED-Lampen siehe [www.osram.de/ledlampen](http://www.osram.de/ledlampen)

Zur Garantie siehe [www.osram.de/garantie](http://www.osram.de/garantie)

# PARATHOM® Advanced GLOWdim CLASSIC B

## Extra warme Lichtfarbe beim Dimmen

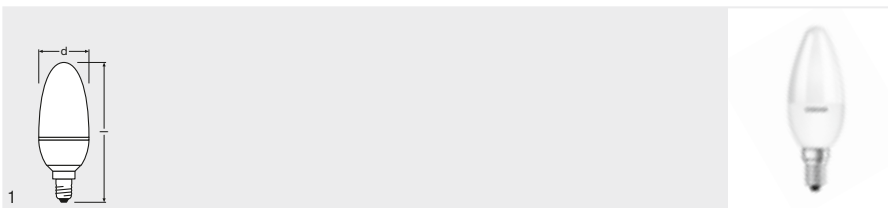

### Produktbezeichnung

PARATHOM ADV GLOWdim CL B 40 6W/827 E14

### GTIN (EAN)

4052899960268



E14



6



470



2700-2000



80

NEU

### Produktbezeichnung

PARATHOM ADV GLOWdim CL B 40 6W/827 E14



105



38



GLOWdim<sup>1)</sup>



A+



10



1

1) An vielen handelsüblichen Dimmern, siehe auch [www.osram.de/dim](http://www.osram.de/dim)

### Produkteigenschaften

- LED-Alternative zu konventionellen Lampen
- Dimmen ändert die Lichtfarbe von Warm White (2.700 K) auf Extra Warm White (2.000 K)
- Gute Lichtqualität; Farbwiedergabeindex  $R_a$ :  $\geq 80$
- Quecksilberfreie Lampen

### Produktvorteile

- Sorgt beim Herunterdimmen für besonders warmes Licht
- Steuerbar direkt über Standard-Dimmer, keine Fernbedienung erforderlich
- Einfache Kombination mit anderen GLOWdim-Produkten in einer Anwendung
- Lange Lebensdauer: bis zu 15.000 h
- Sehr hohe Dimmerkompatibilität (an vielen handelsüblichen Dimmern, siehe auch [www.osram.de/dim](http://www.osram.de/dim))
- Einfacher Ersatz von klassischen Lampen durch kompaktes Design

### Anwendungsgebiete

- Gastgewerbe
- Historische Gebäude
- Wohnräume und Luxusimmobilien
- Schiffsbeleuchtung
- Außenanwendungen nur in geeigneten Leuchten

### Referenzen / Verweise

Für weitere Produkte und aktuelle Informationen zum Thema LED-Lampen siehe [www.osram.de/ledlampen](http://www.osram.de/ledlampen)

Zur Garantie siehe [www.osram.de/garantie](http://www.osram.de/garantie)

**PARATHOM® Advanced GLOWdim CLASSIC P**  
**Extra warme Lichtfarbe beim Dimmen**

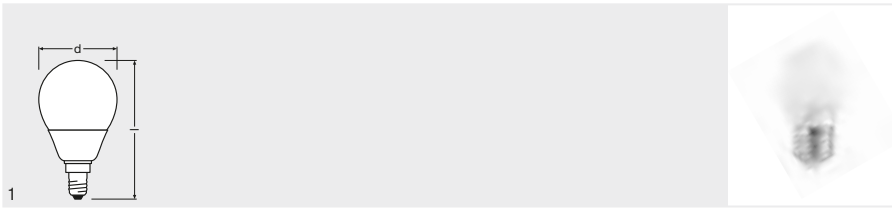

NEU

**Produkt-  
bezeichnung**

PARATHOM ADV GLOWdim CL P 40 6W/827 E14

**GTIN (EAN)**

4052899960275



E14



6



470



2700-2000



80

**Produkt-  
bezeichnung**

PARATHOM ADV GLOWdim CL P 40 6W/827 E14



80



43



GLOWdim<sup>1)</sup>



A+



10



1

1) An vielen handelsüblichen Dimmern, siehe auch [www.osram.de/dim](http://www.osram.de/dim)

**Produkteigenschaften**

- LED-Alternative zu konventionellen Lampen
- Dimmen ändert die Lichtfarbe von Warm White (2.700 K) auf Extra Warm White (2.000 K)
- Gute Lichtqualität; Farbwiedergabeindex R<sub>a</sub>: ≥ 80
- Quecksilberfreie Lampen

**Produktvorteile**

- Sorgt beim Herunterdimmen für besonders warmes Licht
- Steuerbar direkt über Standard-Dimmer, keine Fernbedienung erforderlich
- Einfache Kombination mit anderen GLOWdim-Produkten in einer Anwendung
- Sehr lange Lebensdauer: bis zu 25.000 h
- Sehr hohe Dimmerkompatibilität (an vielen handelsüblichen Dimmern, siehe auch [www.osram.de/dim](http://www.osram.de/dim))
- Einfacher Ersatz von klassischen Lampen durch kompaktes Design

**Anwendungsgebiete**

- Gastgewerbe
- Historische Gebäude
- Wohnräume und Luxusimmobilien
- Schiffsbeleuchtung
- Außenanwendungen nur in geeigneten Leuchten

**Referenzen / Verweise**

Für weitere Produkte und aktuelle Informationen zum Thema LED-Lampen siehe [www.osram.de/ledlampen](http://www.osram.de/ledlampen)

Zur Garantie siehe [www.osram.de/garantie](http://www.osram.de/garantie)

# PARATHOM® Advanced GLOWdim PAR16

## Extra warme Lichtfarbe beim Dimmen

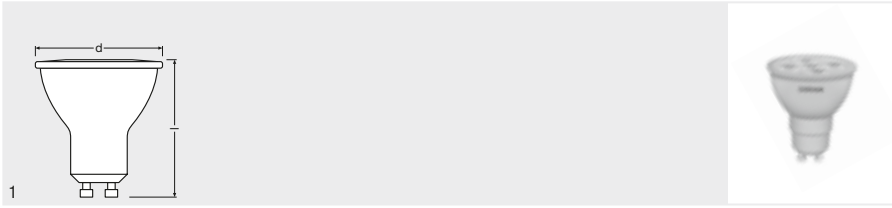

### Produktbezeichnung

PARATHOM ADV GLOWdim  
PAR16 50 36° 5W/827 GU10

### GTIN (EAN)

4052899960299



GU10



5



850



350



2700-2000



80

NEU

### Produktbezeichnung

PARATHOM ADV GLOWdim  
PAR16 50 36° 5W/827 GU10



58



50



GLOWdim<sup>1)</sup>



A+



10



1

<sup>1)</sup> An vielen handelsüblichen Dimmern, siehe auch [www.osram.de/dim](http://www.osram.de/dim)

### Produkteigenschaften

- LED-Alternative zu konventionellen Lampen
- Dimmen ändert die Lichtfarbe von Warm White (2.700 K) auf Extra Warm White (2.000 K)
- Gute Lichtqualität; Farbwiedergabeindex  $R_a \geq 80$
- Quecksilberfreie Lampen

### Produktvorteile

- Sorgt beim Herunterdimmen für besonders warmes Licht
- Steuerbar direkt über Standard-Dimmer, keine Fernbedienung erforderlich
- Einfache Kombination mit anderen GLOWdim-Produkten in einer Anwendung
- Sehr lange Lebensdauer: bis zu 25.000 h
- Sehr hohe Dimmerkompatibilität (an vielen handelsüblichen Dimmern, siehe auch [www.osram.de/dim](http://www.osram.de/dim))
- Einfacher Ersatz von klassischen Lampen durch kompaktes Design

### Anwendungsgebiete

- Gastgewerbe
- Historische Gebäude
- Wohnräume und Luxusimmobilien
- Schiffsbeleuchtung
- Außenanwendungen nur in geeigneten Leuchten

### Referenzen / Verweise

Für weitere Produkte und aktuelle Informationen zum Thema LED-Lampen siehe [www.osram.de/ledlampen](http://www.osram.de/ledlampen)

Zur Garantie siehe [www.osram.de/garantie](http://www.osram.de/garantie)

# PARATHOM® Advanced GLOWdim MR16

## Extra warme Lichtfarbe beim Dimmen

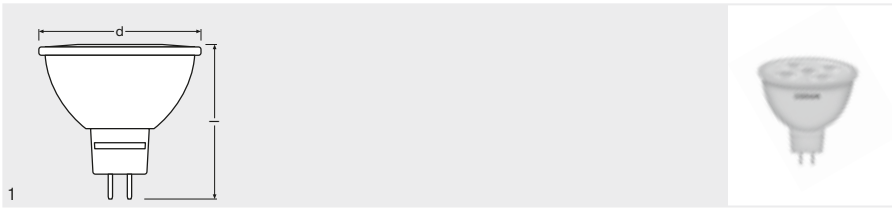

### Produktbezeichnung

PARATHOM ADV GLOWdim  
MR16 35 36° 5W/827 GU5.3

### GTIN (EAN)

4052899960251



GU5.3



5



900



350



2700-2000



80

### Produktbezeichnung

PARATHOM ADV GLOWdim  
MR16 35 36° 5W/827 GU5.3



12



50



50



GLOWdim<sup>1)</sup>



A+



10



1

1) An vielen handelsüblichen Dimmern, siehe auch [www.osram.de/dim](http://www.osram.de/dim)

### Produkteigenschaften

- LED-Alternative zu konventionellen Lampen
- Kompatibel mit vielen handelsüblichen elektronischen Vorschaltgeräten
- Dimmen ändert die Lichtfarbe von Warm White (2.700 K) auf Extra Warm White (2.000 K)
- Gute Lichtqualität; Farbwiedergabeindex  $R_a \geq 80$
- Quecksilberfreie Lampen

### Produktvorteile

- Sorgt beim Herunterdimmen für besonders warmes Licht
- Steuerbar direkt über Standard-Dimmer, keine Fernbedienung erforderlich
- Einfache Kombination mit anderen GLOWdim-Produkten in einer Anwendung
- Sehr lange Lebensdauer: bis zu 25.000 h
- Sehr hohe Dimmerkompatibilität (an vielen handelsüblichen Dimmern, siehe auch [www.osram.de/dim](http://www.osram.de/dim))
- Einfacher Ersatz von klassischen Lampen durch kompaktes Design

### Anwendungsgebiete

- Gastgewerbe
- Historische Gebäude
- Wohnräume und Luxusimmobilien
- Schiffsbeleuchtung
- Außenanwendungen nur in geeigneten Leuchten

### Referenzen / Verweise

Für weitere Produkte und aktuelle Informationen zum Thema LED-Lampen siehe [www.osram.de/ledlampen](http://www.osram.de/ledlampen)

Zur Garantie siehe [www.osram.de/garantie](http://www.osram.de/garantie)



# PARATHOM® Daylight Sensor Macht die Nacht zum Tage

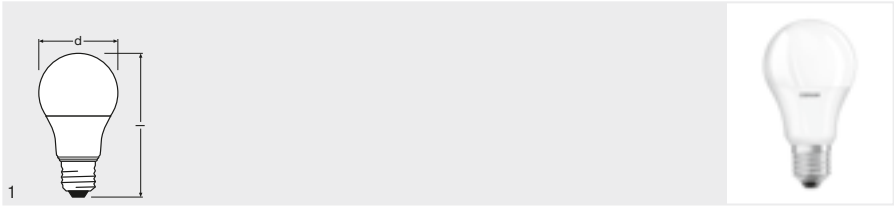

Produktbezeichnung	GTIN (EAN)		W	lm	K	Ra
PARATHOM ADV Daylight Sensor CL A 40 6,6W/827 E27	4052899959392	E27	6,6	470	2700	80
PARATHOM ADV Daylight Sensor CL A 60 9,3W/827 E27	4052899959415	E27	9,3	806	2700	80

Produktbezeichnung						
PARATHOM ADV Daylight Sensor CL A 40 6,6W/827 E27	110	60	Nein	A+	10	1
PARATHOM ADV Daylight Sensor CL A 60 9,3W/827 E27	110	60	Nein	A+	10	1

NEU  
NEU

### Produkteigenschaften

- LED-Alternative zu konventionellen Lampen
- Quecksilberfreie Lampen

### Produktvorteile

- Kurze Amortisationszeit dank geringem Energieverbrauch und niedrigen Wartungskosten
- Energiesparende Beleuchtungslösung dank automatischem Ausschalten bei Tageslicht durch Sensortechnologie
- Lange Lebensdauer: bis zu 15.000 h
- Geringer Energieverbrauch
- Hohe Farbkonsistenz (SDCM ≤ 6)
- Einfacher Ersatz von klassischen Lampen durch kompaktes Design
- Sofort 100 % Licht, keine Aufwärmzeit

### Anwendungsgebiete

- Orte, die bei Dunkelheit dauerhaft beleuchtet sein müssen
- Außenanwendungen nur in geeigneten Leuchten

### Referenzen / Verweise

Für weitere Produkte und aktuelle Informationen zum Thema LED-Lampen siehe [www.osram.de/ledlampen](http://www.osram.de/ledlampen)

Zur Garantie siehe [www.osram.de/garantie](http://www.osram.de/garantie)

**PARATHOM® SPECIAL T26**  
LED-Speziallampen für Kühlschränke

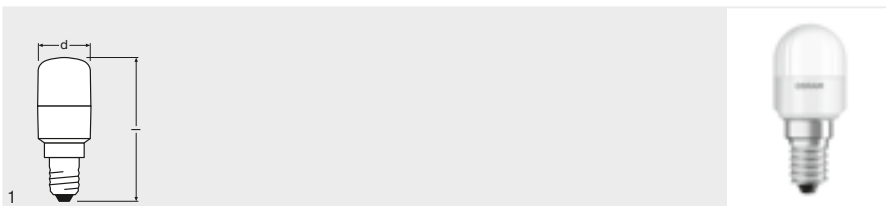

Produktbezeichnung	GTIN (EAN)					
PARATHOM SPECIAL T26 20 2,2W/827 E14 FR	4052899961289	E14	2,2	200	2700	80
PARATHOM SPECIAL T26 20 2,2W/865 E14 FR	4052899961302	E14	2,2	200	6500	80
Produktbezeichnung						
PARATHOM SPECIAL T26 20 2,2W/827 E14 FR	63	25	Nein	A++	20	1
PARATHOM SPECIAL T26 20 2,2W/865 E14 FR	63	25	Nein	A++	20	1

**Produkteigenschaften**

- Extrem kleine Bauform
- Quecksilberfreie Lampen

**Produktvorteile**

- Lange Lebensdauer: bis zu 15.000h
- Geringer Energieverbrauch
- Schöne Rundum-Ausleuchtung

**Anwendungsgebiete**

- Kleine Designerleuchten
- Haushaltskühlschränke
- Nähmaschinen
- Außenanwendungen nur in geeigneten Leuchten

**Referenzen / Verweise**

Für weitere Produkte und aktuelle Informationen zum Thema LED-Lampen siehe [www.osram.de/ledlampen](http://www.osram.de/ledlampen)

Zur Garantie siehe [www.osram.de/garantie](http://www.osram.de/garantie)

# PARATHOM® PIN G4 LED-Speziallampen

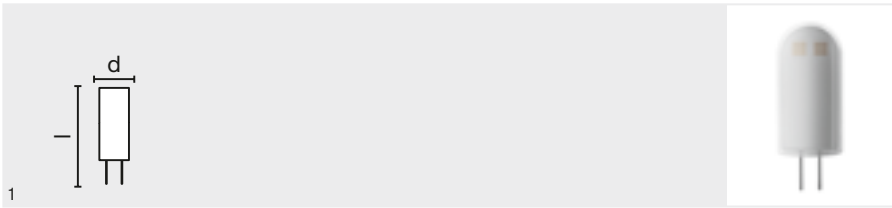

Produkt- bezeichnung	GTIN (EAN)					
PARATHOM PIN 20 1,9W/827 G4 FR	4052899964358	G4	1,9	200	2700	80
PARATHOM PIN 30 2,8W/827 G4 FR	4052899964372	G4	2,8	320	2700	80
Produkt- bezeichnung						
PARATHOM PIN 20 1,9W/827 G4 FR	38	14	Nein	A++	20	1
PARATHOM PIN 30 2,8W/827 G4 FR	44	14	Nein	A++	20	1

NEU  
NEU

### Produkteigenschaften

- LED-Lampen-Alternative für konventionelle Niedervolt-Lampen
- Quecksilberfreie Lampen

### Produktvorteile

- Lange Lebensdauer: bis zu 15.000 h
- Geringer Energieverbrauch
- Ideal für den dekorativen und frei brennenden Einsatz

### Anwendungsgebiete

- Für stimmungsvolle Beleuchtung in allen Wohnbereichen
- Shops, Hotels und Gastronomie
- Foyers, Büroräume
- Außenanwendungen nur in geeigneten Leuchten

### Referenzen / Verweise

Für weitere Produkte und aktuelle Informationen zum Thema LED-Lampen siehe [www.osram.de/ledlampen](http://www.osram.de/ledlampen)

Zur Garantie siehe [www.osram.de/garantie](http://www.osram.de/garantie)

**PARATHOM® PIN G9**  
LED-Speziallampen

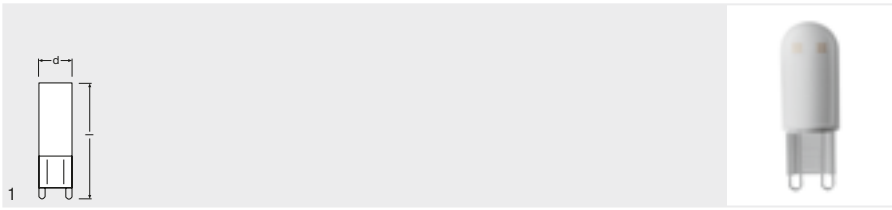

NEU  
NEU

**Produkt-  
bezeichnung**

**GTIN (EAN)**



PARATHOM PIN 20 1,9W/827 G9 FR

4052899964402

G9

1,9

200

2700

80

PARATHOM PIN 30 2,8W/827 G9 FR

4052899964426

G9

2,8

320

2700

80

**Produkt-  
bezeichnung**



PARATHOM PIN 20 1,9W/827 G9 FR

47

16

Nein

A++

20

1

PARATHOM PIN 30 2,8W/827 G9 FR

52

16

Nein

A++

20

1

**Produkteigenschaften**

- LED-Lampen-Alternative für konventionelle Hochvolt-Lampen
- Quecksilberfreie Lampen

**Produktvorteile**

- Lange Lebensdauer: bis zu 15.000 h
- Sehr geringer Energieverbrauch
- Ideal für den dekorativen und frei brennenden Einsatz

**Anwendungsgebiete**

- Für stimmungsvolle Beleuchtung in allen Wohnbereichen
- Shops, Hotels und Gastronomie
- Foyers, Büroräume
- Außenanwendungen nur in geeigneten Leuchten

**Referenzen / Verweise**

Für weitere Produkte und aktuelle Informationen zum Thema LED-Lampen siehe [www.osram.de/ledlampen](http://www.osram.de/ledlampen)

Zur Garantie siehe [www.osram.de/garantie](http://www.osram.de/garantie)

# PARATHOM® LINE R7s

## Zweiseitig gesockelte LED-Lampe in Stabform

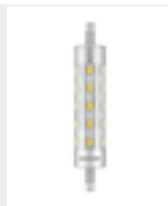
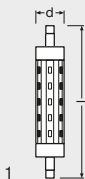

Produktbezeichnung	GTIN (EAN)		W	lm	K	Ra
PARATHOM LINE 60 6,5W/827 R7S CL	4052899961265	R7S	6,5	806	2700	80
PARATHOM LINE 75 9W/827 R7S CL	4052899961241	R7S	9	1055	2700	80
Produktbezeichnung						
PARATHOM LINE 60 6,5W/827 R7S CL	118	24	Nein	A++	20	1
PARATHOM LINE 75 9W/827 R7S CL	118	24	Nein	A++	20	1

NEU  
NEU

### Produkteigenschaften

- LED-Lampen-Alternative für konventionelle R7s-Lampen

### Produktvorteile

- Lange Lebensdauer: bis zu 15.000 h
- Sehr geringer Energieverbrauch
- Einfacher Lampenwechsel dank kompaktem Design
- Schöne Rundum-Ausleuchtung

### Anwendungsgebiete

- Gastgewerbe
- Anwendungen im Haushalt
- Außenanwendungen nur in geeigneten Leuchten

### Referenzen / Verweise

Für weitere Produkte und aktuelle Informationen zum Thema LED-Lampen siehe [www.osram.de/ledlampen](http://www.osram.de/ledlampen)

Zur Garantie siehe [www.osram.de/garantie](http://www.osram.de/garantie)

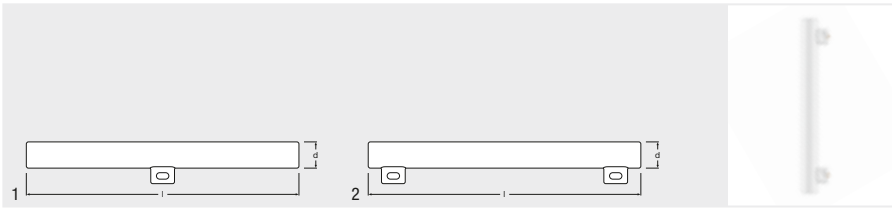

NEU  
NEU  
NEU  
NEU

Produkt- bezeichnung	GTIN (EAN)		W	lm	K	Ra
LEDinestra 25 5W/827 S14d FR	4052899961173	S14d	5	250	2700	80
LEDinestra 25 5W/827 S14s FR	4052899961180	S14s	5	250	2700	80
LEDinestra 40 8,5W/827 S14d FR	4052899961197	S14d	8,5	470	2700	80
LEDinestra 40 8,5W/827 S14s FR	4052899961203	S14s	8,5	470	2700	80

Produkt- bezeichnung						
LEDinestra 25 5W/827 S14d FR	300	29	Nein	A	10	1
LEDinestra 25 5W/827 S14s FR	300	29	Nein	A	10	2
LEDinestra 40 8,5W/827 S14d FR	500	29	Nein	A	10	1
LEDinestra 60 8,5W/827 S14s FR	500	29	Nein	A	10	2

**3 Jahre**  
OSRAM  
Garantie

**Produkteigenschaften**

- LED-Ersatz für röhrenförmige Glühlampen
- Hergestellt in Deutschland
- Quecksilberfreie Lampen

**Produktvorteile**

- Lange Lebensdauer: bis zu 15.000 h
- Geringer Energieverbrauch
- Gute Farbwiedergabe
- Homogene Ausleuchtung

**Anwendungsgebiete**

- Ideal für Spiegelbeleuchtung
- Hotels, Restaurants
- Anwendungen im Haushalt
- Außenanwendungen nur in geeigneten Leuchten

**Referenzen / Verweise**

Für weitere Produkte und aktuelle Informationen zum Thema LED-Lampen siehe [www.osram.de/ledlampen](http://www.osram.de/ledlampen)

Zur Garantie siehe [www.osram.de/garantie](http://www.osram.de/garantie)

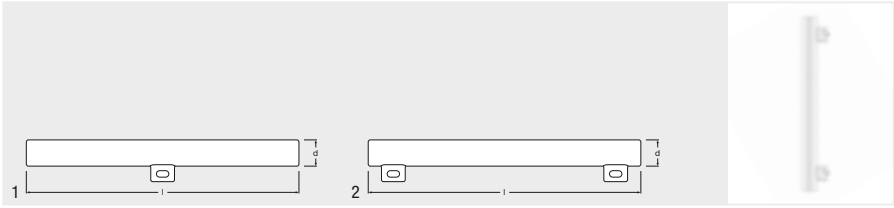

**3** Jahre  
OSRAM  
Garantie

Produkt- bezeichnung	GTIN (EAN)		W	lm	K	Ra
LEDinestra ADV 25 6W/827 S14d FR	4052899110335	S14d	6	250	2700	80
LEDinestra ADV 25 6W/827 S14s FR	4052899110311	S14s	6	250	2700	80
LEDinestra ADV 38 9W/827 S14d FR	4008321979216	S14d	9	450	2700	80
LEDinestra ADV 38 9W/827 S14s FR	4008321979193	S14s	9	450	2700	80
LEDinestra ADV 75 16,5W/827 S14s FR	4052899961319	S14s	16,5	1055	2700	80

Produkt- bezeichnung						
LEDinestra ADV 25 6W/827 S14d FR	300	29	Ja <sup>1)</sup>	A	5	1
LEDinestra ADV 25 6W/827 S14s FR	300	29	Ja <sup>1)</sup>	A	5	2
LEDinestra ADV 38 9W/827 S14d FR	500	29	Ja <sup>1)</sup>	A	5	1
LEDinestra ADV 38 9W/827 S14s FR	500	29	Ja <sup>1)</sup>	A	5	2
LEDinestra ADV 75 16,5W/827 S14s FR	1000	29	Ja <sup>1)</sup>	A	5	2

1) An vielen handelsüblichen Dimmern, siehe auch [www.osram.de/dim](http://www.osram.de/dim)

**Produkteigenschaften**

- LED-Ersatz für röhrenförmige Glühlampen
- Hergestellt in Deutschland
- Quecksilberfreie Lampen

**Produktvorteile**

- Lange Lebensdauer: bis zu 20.000 h
- Geringer Energieverbrauch
- Sehr hohe Dimmerkompatibilität (an vielen handelsüblichen Dimmern, siehe auch [www.osram.de/dim](http://www.osram.de/dim))
- Gute Farbwiedergabe
- Besonders homogene Ausleuchtung

**Anwendungsgebiete**

- Ideal für Spiegelbeleuchtung
- Hotels und Restaurants
- Anwendungen im Haushalt
- Außenanwendungen nur in geeigneten Leuchten

**Referenzen / Verweise**

Zur Konformität des Dimmens siehe [www.osram.de/dim](http://www.osram.de/dim)

Für weitere Produkte und aktuelle Informationen zum Thema LED-Lampen siehe [www.osram.de/ledlampen](http://www.osram.de/ledlampen)

Zur Garantie siehe [www.osram.de/garantie](http://www.osram.de/garantie)

# SubstiTUBE® T8 Value EM LED-Lampen, Stabform, 27,5 mm mit G13-Sockel

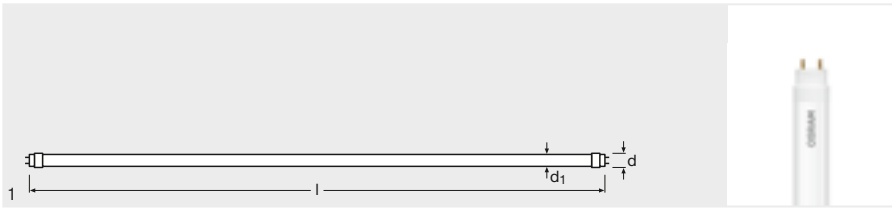

Produkt- bezeichnung	GTIN (EAN)	$l$ [mm]		K	W	lm			
<b>NEU</b> ST8V-0.6m-8W-830-EM	4052899955677	590	Warm White	3000	8	720	A+	25	1
<b>NEU</b> ST8V-0.6m-8W-840-EM	4052899955691	590	Cool White	4000	8	800	A+	25	1
<b>NEU</b> ST8V-0.6m-8W-865-EM	4052899955714	590	Cool Daylight	6500	8	800	A+	25	1
<b>NEU</b> ST8V-1.2m-17W-830-EM	4052899955738	1200	Warm White	3000	17	1530	A+	25	1
<b>NEU</b> ST8V-1.2m-17W-840-EM	4052899955752	1200	Cool White	4000	17	1700	A+	25	1
<b>NEU</b> ST8V-1.2m-17W-865-EM	4052899955776	1200	Cool Daylight	6500	17	1700	A+	25	1
<b>NEU</b> ST8V-1.5m-20W-830-EM	4052899955790	1500	Warm White	3000	20	1800	A+	25	1
<b>NEU</b> ST8V-1.5m-20W-840-EM	4052899955806	1500	Cool White	4000	20	2000	A+	25	1
<b>NEU</b> ST8V-1.5m-20W-865-EM	4052899955813	1500	Cool Daylight	6500	20	2000	A+	25	1

**3** Jahre  
OSRAM  
Garantie

**KVG**

### Produkteigenschaften

- LED-Alternative aus Glas für klassische T8-Leuchtstofflampen in KVG-Leuchten
- Für kostenorientierte Beleuchtungsaufgaben
- Besonders homogene Ausleuchtung
- Lebensdauer: bis zu 30.000 h
- Quecksilberfrei und RoHS-konform
- Schutzart: IP20
- $R_a > 80$

### Produktvorteile

- Einfacher, schneller und sicherer Lampenaustausch ohne Umverdrahtung
- Energieeinsparung von bis zu 69 % (gegenüber T8-Leuchtstofflampe am KVG)
- Volle Helligkeit ohne Aufwärmphase, deswegen ideal geeignet in Kombination mit Sensorik
- Sehr hohe Schaltfestigkeit
- Auch geeignet für den Betrieb bei niedrigen Temperaturen
- Kein Durchhängen dank Glas-Technologie

### Anwendungsgebiete

- Korridore, Treppen- und Parkhäuser
- Kühl- und Lagerräume

### Technische Ausstattung

- Geeignet für den Betrieb mit verlustarmen und konventionellen Vorschaltgeräten

### Referenzen / Verweise

Für aktuelle Informationen siehe [www.osram.de/substitute](http://www.osram.de/substitute)

### Sicherheitshinweise

Nicht für den Betrieb mit elektronischen Vorschaltgeräten geeignet.  
Der Einsatz in Außenanwendungen ist in geeigneten Feuchtraumleuchten gemäß Datenblatt und Installationsanleitung möglich.

### Rechtliche Hinweise

Beim Austausch gegen eine T8-Leuchtstofflampe hängen Gesamtenergieeffizienz und Lichtverteilung von der Bauart der Anlage ab.



# SubstiTUBE® T8 VALUE HF LED-Lampen, Stabform, 27,5 mm mit G13-Sockel

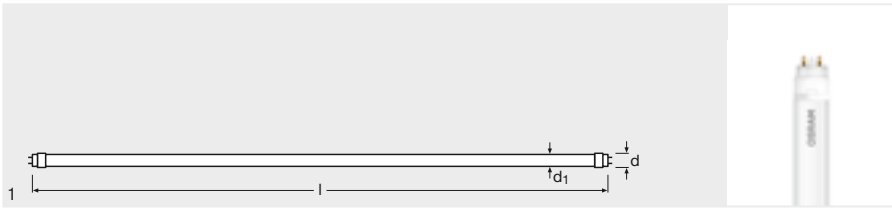

**3** Jahre  
OSRAM  
Garantie

**EVG**

## Produkt- bezeichnung

## GTIN (EAN)



Produkt- bezeichnung	GTIN (EAN)	l (mm)	Color	K	Power	Power	Packaging	No.
ST8V-0.6m-XYW-830-HF	4052899955899	590	Warm White	3000	A	25	1	
ST8V-0.6m-XYW-840-HF	4052899955905	590	Cool White	4000	A	25	1	NEU
ST8V-0.6m-XYW-865-HF	4052899955912	590	Cool Daylight	6500	A	25	1	NEU
ST8V-1.2m-XYW-830-HF	4052899955950	1200	Warm White	3000	A	25	1	NEU
ST8V-1.2m-XYW-840-HF	4052899955967	1200	Cool White	4000	A	25	1	NEU
ST8V-1.2m-XYW-865-HF	4052899955974	1200	Cool Daylight	6500	A	25	1	NEU
ST8V-1.5m-XYW-830-HF	4052899956018	1500	Warm White	3000	A	25	1	NEU
ST8V-1.5m-XYW-840-HF	4052899956025	1500	Cool White	4000	A	25	1	NEU
ST8V-1.5m-XYW-865-HF	4052899956032	1500	Cool Daylight	6500	A	25	1	NEU

## Produkteigenschaften

- LED-Alternative für klassische T8-Leuchtstofflampen in EVG-Leuchten
- Für kostenorientierte Beleuchtungsaufgaben
- Lebensdauer: bis zu 30.000 h
- Quecksilberfrei und RoHS-konform
- Schutzart: IP20
- $R_a > 80$

## Produktvorteile

- Einfacher, schneller und sicherer Lampenaustausch ohne Umverdrahtung
- Volle Helligkeit ohne Aufwärmphase, deswegen ideal geeignet in Kombination mit Sensorik
- Sehr hohe Schaltfestigkeit
- Auch geeignet für den Betrieb bei niedrigen Temperaturen
- Äußerst bruchfest dank Aluminiumkühlkörper und Polycarbonatabdeckung

## Anwendungsgebiete

- Korridore, Treppen- und Parkhäuser
- Kühl- und Lagerräume
- Ideal für Beleuchtungsaufgaben

## Technische Ausstattung

- Geeignet für den Betrieb mit elektronischen Vorschaltgeräten
- Weitere Details: Kompatibilitätsliste

## Referenzen / Verweise

Für aktuelle Informationen siehe [www.osram.de/substitube](http://www.osram.de/substitube)

## Sicherheitshinweise

Nicht für den Betrieb mit verlustarmen und konventionellen Vorschaltgeräten geeignet. Der Einsatz in Außenanwendungen ist in geeigneten Feuchtraumleuchten gemäß Datenblatt und Installationsanleitung möglich.

## Rechtliche Hinweise

Beim Austausch gegen eine T8-Leuchtstofflampe hängen Gesamtenergieeffizienz und Lichtverteilung von der Bauart der Anlage ab.

# SubstiTUBE® T8 Advanced EM LED-Lampen, Stabform, 27,3 mm mit G13-Sockel

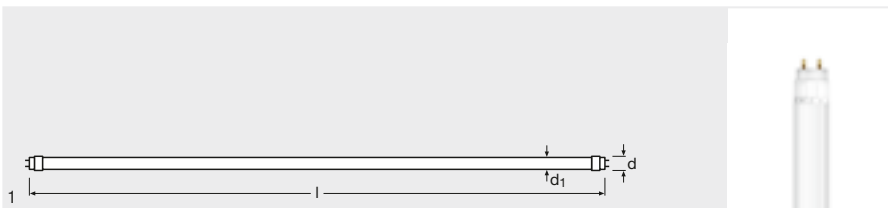

Produkt- bezeichnung	GTIN (EAN)	l [mm]		K	W	lm			
<b>NEU</b> ST8A-0.6m-7.3W-830-EM	4052899956070	590	Warm White	3000	7,3	990	A++	25	1
<b>NEU</b> ST8A-0.6m-7.3W-840-EM	4052899956087	590	Cool White	4000	7,3	1100	A++	25	1
<b>NEU</b> ST8A-0.6m-7.3W-865-EM	4052899956094	590	Cool Daylight	6500	7,3	1100	A++	25	1
<b>NEU</b> ST8A-1.2m-14W-830-EM	4052899956131	1200	Warm White	3000	14	1900	A++	25	1
<b>NEU</b> ST8A-1.2m-14W-840-EM	4052899956148	1200	Cool White	4000	14	2100	A++	25	1
<b>NEU</b> ST8A-1.2m-14W-865-EM	4052899956155	1200	Cool Daylight	6500	14	2100	A++	25	1
<b>NEU</b> ST8A-1.5m-20W-830-EM	4052899956193	1500	Warm White	3000	20	2750	A++	25	1
<b>NEU</b> ST8A-1.5m-20W-840-EM	4052899956209	1500	Cool White	4000	20	3000	A++	25	1
<b>NEU</b> ST8A-1.5m-20W-865-EM	4052899956216	1500	Cool Daylight	6500	20	3000	A++	25	1

**5 Jahre**  
OSRAM  
Garantie

**KVG**

## Produkteigenschaften

- LED-Alternative für klassische T8-Leuchtstofflampen in KVG-Leuchten
- Ideal für Standardbeleuchtungsaufgaben
- Besonders homogene Ausleuchtung
- Lebensdauer: bis zu 50.000 h
- Quecksilberfrei und RoHS-konform
- Schutzart: IP20
- Rotierbare Endkappen

## Produktvorteile

- Einfacher, schneller und sicherer Lampenaustausch ohne Umverdrahtung
- Energieeinsparung von bis zu 69 % (gegenüber T8-Leuchtstofflampe am KVG)
- Volle Helligkeit ohne Aufwärmphase, deswegen ideal geeignet in Kombination mit Sensorik
- Sehr hohe Schaltfestigkeit
- Auch geeignet für den Betrieb bei niedrigen Temperaturen
- Äußerst bruchfest dank Aluminiumkühlkörper und Polycarbonatabdeckung

## Anwendungsgebiete

- Allgemeinbeleuchtung in Umgebungstemperaturen von -20...+50 °C
- Beleuchtung in industrieller Fertigung
- Verkehrszonen und Korridore
- Supermärkte und Warenhäuser

## Technische Ausstattung

- Geeignet für den Betrieb mit verlustarmen und konventionellen Vorschaltgeräten

## Referenzen / Verweise

Für aktuelle Informationen siehe [www.osram.de/substitube](http://www.osram.de/substitube)

## Sicherheitshinweise

Nicht für den Betrieb mit elektronischen Vorschaltgeräten geeignet.  
Der Einsatz in Außenanwendungen ist in geeigneten Feuchtraumleuchten gemäß Datenblatt und Installationsanleitung möglich.

## Rechtliche Hinweise

Beim Austausch gegen eine T8-Leuchtstofflampe hängen Gesamtenergieeffizienz und Lichtverteilung von der Bauart der Anlage ab.

# SubstiTUBE® T8 Advanced HF LED-Lampen, Stabform, 27,3 mm mit G13-Sockel

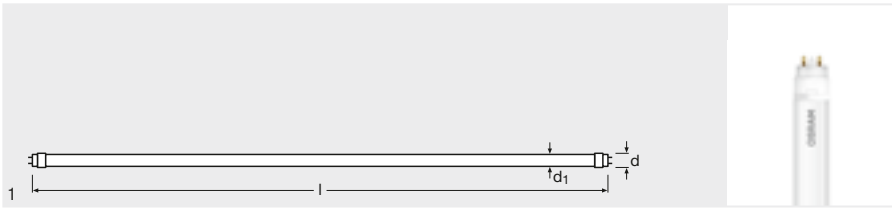

5 Jahre  
OSRAM  
Garantie

EVG

Produkt- bezeichnung	GTIN (EAN)	l (mm)		K				No.
ST8A-0.6m-XYW-830-HF	4052899956254	590	Warm White	3000	A++	25	1	NEU
ST8A-0.6m-XYW-840-HF	4052899956261	590	Cool White	4000	A++	25	1	NEU
ST8A-0.6m-XYW-865-HF	4052899956278	590	Cool Daylight	6500	A++	25	1	NEU
ST8A-1.2m-XYW-830-HF	4052899956315	1200	Warm White	3000	A++	25	1	NEU
ST8A-1.2m-XYW-840-HF	4052899956322	1200	Cool White	4000	A++	25	1	NEU
ST8A-1.2m-XYW-865-HF	4052899956339	1200	Cool Daylight	6500	A++	25	1	NEU
ST8A-1.5m-XYW-830-HF	4052899956377	1500	Warm White	3000	A++	25	1	NEU
ST8A-1.5m-XYW-840-HF	4052899956384	1500	Cool White	4000	A++	25	1	NEU
ST8A-1.5m-XYW-865-HF	4052899956391	1500	Cool Daylight	6500	A++	25	1	NEU

### Produkteigenschaften

- Ideal für Standardbeleuchtungsaufgaben
- Besonders homogene Ausleuchtung
- Lebensdauer: bis zu 50.000 h
- Quecksilberfrei und RoHS-konform
- Schutzart: IP20

### Produktvorteile

- Einfacher, schneller und sicherer Lampenaustausch ohne Umverdrahtung
- Volle Helligkeit ohne Aufwärmphase, deswegen ideal geeignet in Kombination mit Sensorik
- Sehr hohe Schaltfestigkeit
- Auch geeignet für den Betrieb bei niedrigen Temperaturen
- Äußerst bruchfest dank Aluminiumkühlkörper und Polycarbonatabdeckung

### Anwendungsgebiete

- Beleuchtung in industrieller Fertigung
- Verkehrszonen und Korridore
- Supermärkte und Warenhäuser
- Industrie

### Technische Ausstattung

- Geeignet für den Betrieb mit elektronischen Vorschaltgeräten
- Weitere Details: Kompatibilitätsliste

### Referenzen / Verweise

Für aktuelle Informationen siehe [www.osram.de/substitute](http://www.osram.de/substitute)

### Sicherheitshinweise

Nicht für den Betrieb mit verlustarmen und konventionellen Vorschaltgeräten geeignet. Der Einsatz in Außenanwendungen ist in geeigneten Feuchtraumleuchten gemäß Datenblatt und Installationsanleitung möglich.

### Rechtliche Hinweise

Beim Austausch gegen eine T8-Leuchtstofflampe hängen Gesamtenergieeffizienz und Lichtverteilung von der Bauart der Anlage ab.

# SubstiTUBE® T8 Advanced UO EM LED-Lampen, Stabform, 27,3 mm mit G13-Sockel

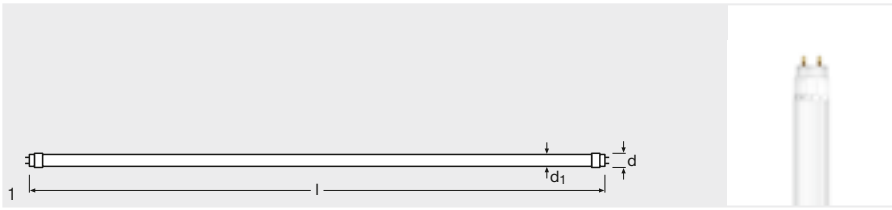

Produktbezeichnung	GTIN (EAN)	l (mm)	Color	K	W	lm	Energy Class	Control	Dimmable	Light No.
<b>NEU</b> ST8AU-1.2m-16W-840-EM	4052899956438	1200	Cool White	4000	16	2400	A++	25	1	
<b>NEU</b> ST8AU-1.2m-16W-865-EM	4052899956445	1200	Cool Daylight	6500	16	2400	A++	25	1	
<b>NEU</b> ST8AU-1.5m-24W-840-EM	4052899956476	1500	Cool White	4000	24	3600	A++	25	1	
<b>NEU</b> ST8AU-1.5m-24W-865-EM	4052899956483	1500	Cool Daylight	6500	24	3600	A++	25	1	

**5 Jahre**  
OSRAM  
Garantie

**KVG**

### Produkteigenschaften

- LED-Alternative für klassische T8-Leuchtstofflampen in KVG-Leuchten
- Hohe Leuchtdichte für anspruchsvolle Beleuchtungsaufgaben
- Besonders homogene Ausleuchtung
- Lebensdauer: bis zu 50.000 h
- Quecksilberfrei und RoHS-konform
- Schutzart: IP20
- Rotierbare Endkappen

### Produktvorteile

- Einfacher, schneller und sicherer Lampenaustausch ohne Umverdrahtung
- Energieeinsparung von bis zu 63 % (gegenüber T8-Leuchtstofflampe am KVG)
- Volle Helligkeit ohne Aufwärmphase, deswegen ideal geeignet in Kombination mit Sensorik
- Sehr hohe Schaltfestigkeit
- Auch geeignet für den Betrieb bei niedrigen Temperaturen
- Äußerst bruchfest dank Aluminiumkühlkörper und Polycarbonatabdeckung

### Anwendungsgebiete

- Allgemeinbeleuchtung in Umgebungstemperaturen von -20...+50 °C
- Beleuchtung in industrieller Fertigung
- Verkehrszonen und Korridore
- Supermärkte und Warenhäuser

### Technische Ausstattung

- Geeignet für den Betrieb mit verlustarmen und konventionellen Vorschaltgeräten

### Referenzen / Verweise

Für aktuelle Informationen siehe [www.osram.de/substitube](http://www.osram.de/substitube)





### Sicherheitshinweise

Nicht für den Betrieb mit elektronischen Vorschaltgeräten geeignet.  
Der Einsatz in Außenanwendungen ist in geeigneten Feuchtraumleuchten gemäß Datenblatt und Installationsanleitung möglich.

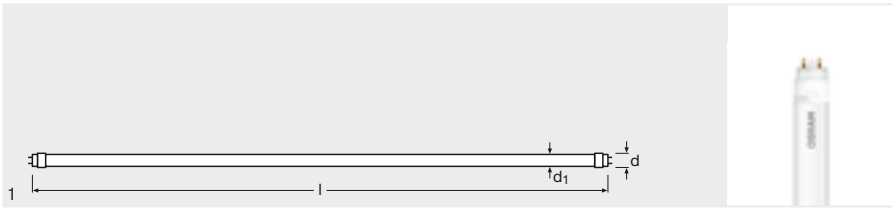
### Rechtliche Hinweise

Beim Austausch gegen eine T8-Leuchtstofflampe hängen Gesamtenergieeffizienz und Lichtverteilung von der Bauart der Anlage ab.



5 Jahre OSRAM Garantie	Produkt- bezeichnung	GTIN (EAN)	 l [mm]		K			 No.	NEU		
									NEU	NEU	NEU
	ST8AU-1.2m-XYW-840-UN	4052899956513	1200	Cool White	4000	A++	25	1	NEU	NEU	NEU
	ST8AU-1.2m-XYW-865-UN	4052899956520	1200	Cool Daylight	6500	A++	25	1	NEU	NEU	NEU
KVG	ST8AU-1.5m-XYW-840-UN	4052899956551	1500	Cool White	4000	A++	25	1	NEU	NEU	NEU
	ST8AU-1.5m-XYW-865-UN	4052899956568	1500	Cool Daylight	6500	A++	25	1	NEU	NEU	NEU

**EVG**

**Produkteigenschaften**

- LED-Alternative für klassische T8-Leuchtstofflampen in KVG-Leuchten
- Hohe Leuchtdichte für anspruchsvolle Beleuchtungsaufgaben
- Besonders homogene Ausleuchtung
- Lebensdauer: bis zu 50.000 h
- Quecksilberfrei und RoHS-konform
- Schutzart: IP20
- $R_a > 80$

**Produktvorteile**

- Retrofit für EVG- und KVG-Leuchten
- Einfacher, schneller und sicherer Lampenaustausch ohne Umverdrahtung
- Volle Helligkeit ohne Aufwärmphase, deswegen ideal geeignet in Kombination mit Sensorik
- Sehr hohe Schaltfestigkeit
- Auch geeignet für den Betrieb bei niedrigen Temperaturen
- Äußerst bruchfest dank Aluminiumkühlkörper und Polycarbonatabdeckung

**Anwendungsgebiete**

- Allgemeinbeleuchtung in Umgebungstemperaturen von -20...+50 °C
- Beleuchtung in industrieller Fertigung
- Verkehrszonen und Korridore
- Supermärkte und Warenhäuser
- Industrie

**Technische Ausstattung**

- Sowohl für den Betrieb mit verlustarmen und konventionellen Vorschaltgeräten als auch mit elektronischen Vorschaltgeräten geeignet.

**Referenzen / Verweise**

Für aktuelle Informationen siehe [www.osram.de/substitute](http://www.osram.de/substitute)

**Sicherheitshinweise**

Der Einsatz in Außenanwendungen ist in geeigneten Feuchtraumleuchten gemäß Datenblatt und Installationsanleitung möglich.

**Rechtliche Hinweise**

Beim Austausch gegen eine T8-Leuchtstofflampe hängen Gesamtenergieeffizienz und Lichtverteilung von der Bauart der Anlage ab.

# SubstiTUBE® T5 Advanced HF/Advanced UO HF LED-Lampen, Stabform, 16 mm mit G5-Sockel

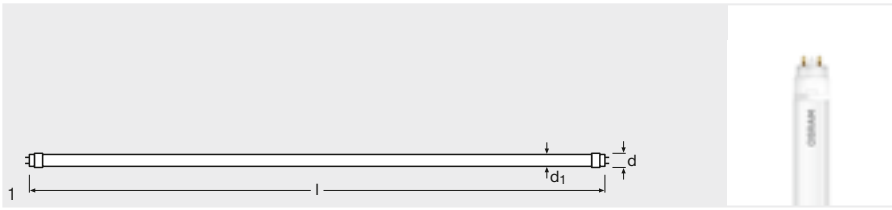

	Produkt- bezeichnung	GTIN (EAN)		K			
NEU	ST5AU-1.5m-XXW-840-HF	4052899956636	Cool White	4000	A+	25	1
NEU	ST5AU-1.5m-XXW-865-HF	4052899956643	Cool Daylight	6500	A+	25	1
NEU	ST5A-1.5m-XXW-840-HF	4052899956674	Cool White	4000	A+	25	1
NEU	ST5A-1.5m-XXW-865-HF	4052899956681	Cool Daylight	6500	A+	25	1

5 Jahre  
OSRAM  
Garantie

EVG

### Produkteigenschaften

- Lichtstark, robust und langlebig
- Besonders homogene Ausleuchtung
- Lebensdauer: bis zu 50.000 h
- Quecksilberfrei und RoHS-konform
- Schutzart: IP20

### Produktvorteile

- Einfacher, schneller und sicherer Lampenaustausch ohne Umverdrahtung
- Volle Helligkeit ohne Aufwärmphase, deswegen ideal geeignet in Kombination mit Sensorik
- Sehr hohe Schaltfestigkeit
- Auch geeignet für den Betrieb bei niedrigen Temperaturen
- Kein Durchhängen dank Glas-Technologie

### Anwendungsgebiete

- Beleuchtung in industrieller Fertigung
- Verkehrszonen und Korridore
- Supermärkte und Warenhäuser
- Industrie

### Technische Ausstattung

- Geeignet für den Betrieb mit elektronischen Vorschaltgeräten
- Nicht für den Betrieb mit verlustarmen und konventionellen Vorschaltgeräten geeignet

### Referenzen / Verweise

Für aktuelle Informationen siehe [www.osram.de/substitube](http://www.osram.de/substitube)

### Sicherheitshinweise

Der Einsatz in Außenanwendungen ist in geeigneten Feuchtraumleuchten gemäß Datenblatt und Installationsanleitung möglich.

### Rechtliche Hinweise

Beim Austausch gegen eine T5-Leuchtstofflampe hängen Gesamtenergieeffizienz und Lichtverteilung von der Bauart der Anlage ab.

# SubstiTUBE® T8 Advanced Connected LED-Lampen, Stabform, 27 mm mit G13-Sockel

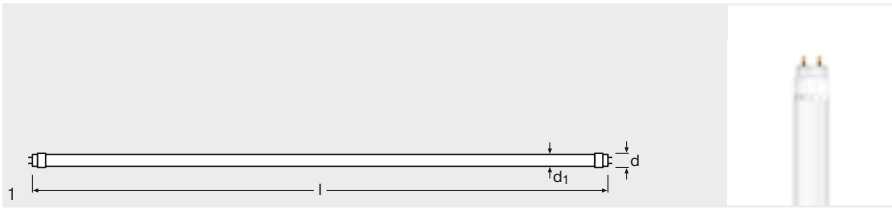

5 Jahre  
OSRAM  
Garantie

## Produkt- bezeichnung

GTIN (EAN)



K



ST8A-1.2m-XXW-840-CON	4052899970557	Cool White	4000	A++	25	1
ST8A-1.2m-XXW-865-CON	4052899970564	Cool Daylight	6500	A++	25	1
ST8A-1.5m-XXW-840-CON	4052899970571	Cool White	4000	A++	25	1
ST8A-1.5m-XXW-865-CON	4052899970588	Cool Daylight	6500	A++	25	1

KVG

NEU  
NEU  
NEU  
NEU

### Produkteigenschaften

- LED-Alternative für klassische T8-Leuchtstofflampen in KVG-Leuchten
- Hohe Leuchtdichte für anspruchsvolle Beleuchtungsaufgaben
- Besonders homogene Ausleuchtung
- Lebensdauer: bis zu 50.000 h
- Quecksilberfrei und RoHS-konform
- Schutzart: IP20

### Produktvorteile

- Funkgesteuertes, stufenloses Dimmen mit ZigBee-Standard
- Einfacher, schneller und sicherer Lampenaustausch ohne Umverdrahtung
- In Verbindung mit geeigneter Sensorik Energieeinsparung von bis zu 90 % (gegenüber T8-Leuchtstofflampe am KVG ohne Sensorik)
- Volle Helligkeit ohne Aufwärmphase, deswegen ideal geeignet in Kombination mit Sensorik
- Sehr hohe Schaltfestigkeit
- Auch geeignet für den Betrieb bei niedrigen Temperaturen
- Äußerst bruchfest dank Aluminiumkühlkörper und Polycarbonatabdeckung

### Anwendungsgebiete

- Allgemeinbeleuchtung in Umgebungstemperaturen von -20...+50 °C
- Beleuchtung in industrieller Fertigung
- Verkehrszone und Korridore
- Supermärkte und Warenhäuser
- Industrie

### Technische Ausstattung

- Geeignet für den Betrieb mit verlustarmen und konventionellen Vorschaltgeräten

### Referenzen / Verweise

Für aktuelle Informationen siehe [www.osram.de/substitube](http://www.osram.de/substitube)

### Sicherheitshinweise

Nicht für den Betrieb mit elektronischen Vorschaltgeräten geeignet.  
Der Einsatz in Außenanwendungen ist in geeigneten Feuchtraumleuchten gemäß Datenblatt und Installationsanleitung möglich.

### Rechtliche Hinweise

Beim Austausch gegen eine T8-Leuchtstofflampe hängen Gesamtenergieeffizienz und Lichtverteilung von der Bauart der Anlage ab.







# Light Engines und LED-Module

Light Engines und LED-Module für Strahler, Downlights und Wandleuchten – Übersicht Portfolio	3.05
PrevaLED® Core AC PRO	3.08
PrevaLED® Core AC G2	3.09
PrevaLED® Core AC – VDE	3.10
PrevaLED® Core Z5	3.11
PrevaLED® Cube AC DALI	3.13
PrevaLED® Cube AC G3	3.14
PrevaLED® Cube G3	3.15
PrevaLED® COIN 50 AC G1	3.16
PrevaLED® COIN 111 AC G1	3.17
PrevaLED® COIN 50 G2	3.18
PrevaLED® COIN 111 G2	3.20
PrevaLED® Flat AC	3.22
PrevaLED® Flat AC C-EM	3.23
PrevaLED® Flat AC L-EM	3.24
DRAGONpuck®	3.25
COINlight® Pro	3.26
DRAGONeye® G2	3.27
PrevaLED® Core – Zubehör	3.28
PrevaLED® Cube + Cube AC – Zubehör	3.28
PrevaLED® Flat AC – Zubehör	3.29
Flexible LED-Module – Übersicht Portfolio	3.30
LED-Treiber 24 V – Übersicht Portfolio	3.31
LINEARlight FLEX® POWER 3000 G3	3.32
LINEARlight FLEX® POWER 2000 G3	3.33
LINEARlight FLEX® POWER 1200 G3	3.34
LINEARlight FLEX® ADVANCED 800 ShortPitch G3	3.35
LINEARlight FLEX® ADVANCED 400 G3	3.36
LINEARlight FLEX® ADVANCED 400 Monochrome G3	3.37
LINEARlight FLEX® ECO 200 G3	3.38
LINEARlight FLEX® ECO 200 Monochrome G3	3.39
LINEARlight FLEX® 200/400 Colormix G3	3.40
LINEARlight FLEX® POWER Tunable White G3	3.41
LINEARlight FLEX® Protect POWER 1400 G3	3.42
LINEARlight FLEX® Protect ADVANCED 400/800 X G3	3.43
LINEARlight FLEX® Protect ADVANCED 800 ShortPitch G3	3.44
LINEARlight FLEX® Protect ADVANCED 400 G3	3.45
LINEARlight FLEX® Protect ADVANCED 400 Monochrome G3	3.46
LINEARlight FLEX® Protect ECO 200 G3	3.47
LINEARlight FLEX® Protect ECO 200 Monochrome G3	3.48

LINEARlight FLEX® Protect 200/400 Colormix G3	3.49
LINEARlight FLEX® Diffused ADVANCED 400 TOP G3	3.50
LINEARlight FLEX® Diffused ADVANCED 400 Monochrome TOP G3	3.51
LINEARlight FLEX® Diffused ADVANCED 400 SIDE G3	3.52
LINEARlight FLEX® Diffused ADVANCED 400 Monochrome SIDE G3	3.53
VALUE Flex 1500	3.54
VALUE Flex 900	3.55
VALUE Flex 600	3.56
VALUE Flex Eco	3.57
VALUE Flex Protect 1300	3.58
VALUE Flex Protect 900	3.59
VALUE Flex Protect 600	3.60
VALUE Flex IP Eco	3.61
Zubehör für flexible LED-Module – Übersicht Portfolio	3.62
Zubehör für flexible LED-Module	3.64
Lineare 24 V LED-Module – Übersicht Portfolio	3.68
Matrix LED-Treiber und Zubehör	3.69
LINEARlight POWER	3.70
LINEARlight ADVANCED	3.71
LINEARlight Colormix	3.72
LINEARlight POWER Overall Module	3.73
LINEARlight ADVANCED Overall Module	3.74
LINEARlight Colormix Overall Module	3.75
Zubehör für LINEARlight – Konstantspannung 24 V	3.76
Lineare Light Engines – Übersicht Portfolio	3.78
PrevaLED® Linear Value 3	3.80
PrevaLED® Linear Value 2	3.82
PrevaLED® Linear Slim 3	3.84
PrevaLED® Linear Slim 2 CRI90	3.86
PrevaLED® Linear FIT D	3.87
PrevaLED® Flex Linear	3.88
PrevaLED® Linear AC	3.89
PrevaLED® Linear Value – Zubehör für Lineare Light Engines	3.90
Flächige Light Engines – Übersicht Portfolio	3.91
PrevaLED® Area Gen2	3.92
PrevaLED® Bar Gen2	3.93
LED-Module für Leuchtreklame und Backlighting – Übersicht Portfolio	3.94
BoxLED® XS Plus G15	3.95
BoxLED® M Plus G15	3.96
BoxLED® L Plus G15	3.97
BackLED S Plus G15	3.98
BackLED M Plus G15	3.99
BackLED L Plus G15	3.100
BackLED XL Plus G15	3.101
BackLED DS Plus G15	3.102
BackLED RGBW Plus G15	3.103
BackLED TW Plus G15	3.104
BackLED XS Basic G15	3.105
BackLED M Basic G15	3.106
BackLED L Basic G15	3.107
BackLED – Zubehör für LED-Module für Leuchtreklame und Backlighting	3.108
BoxLED® – Zubehör für LED-Module für Leuchtreklame und Backlighting	3.109
BackLED DS Plus G15 – Montageprofile	3.110
BackLED DS Plus G15 – Montageadapter	3.111
LED-Module für Außenanwendungen und Straßenbeleuchtung – Übersicht Portfolio	3.112
PrevaLED® Compact Z3	3.113
PrevaLED® SKY	3.114

# Light Engines und LED-Module

OSRAM bietet Light Engines und LED-Module für eine Vielzahl möglicher Anwendungsfälle. Lineare für Feuchtraum-, Industrie- und Bürobeleuchtung, runde für Spot- oder Downlight-Anwendungen sowie flächige für Büro- und Allgemeinbeleuchtung. Darüber hinaus bietet OSRAM ein umfangreiches Portfolio von flexiblen Linear-Modulen für dekorative Beleuchtungslösungen in Vouten und organischen Strukturen sowie von LED-Modulen für die Straßen- und Industriehallenbeleuchtung. Das Angebot wird durch ein durchdachtes Sortiment an spezialisierten Modulen für Lichtwerbung und Hinterleuchtung mit dem passenden Zubehör abgerundet.

## PrevaLED®

### Das zukunftssichere Konzept

PrevaLED® Light Engines und LED-Module von OSRAM sind leistungsstark, hocheffizient und ermöglichen eine große Flexibilität bei der Gestaltung von LED-Leuchten. Dies deshalb, weil die mechanischen und optischen Parameter der einzelnen Light Engines und LED-Module über mehrere Produktgenerationen konstant bleiben. So ändern sich beispielsweise Geometrie, Einbaulage und Außendurchmesser sowie optische Parameter, insbesondere Lumenpakete und Farbtemperaturen, nicht. Das ist der wesentliche Unterschied zu anderen LED-Modulen.

Dieser konsequente Ansatz sorgt nicht nur für zukunftssichere Leuchtdesigns, sondern er macht auch die Dimensionierung bezüglich unterschiedlicher Lumenpakete einfach. So kann stets problemlos die neueste von OSRAM verfügbare LED-Technik eingesetzt werden.

PrevaLED® LED-Module gibt es mit integrierten Treibern für den Betrieb direkt an Netzspannung (AC) sowie in Anlagen mit einer Vielzahl von speziellen OPTOTRONIC® LED-Treibern und Steuerungen. Dank der optimal aufeinander abgestimmten Komponenten ist ein nahezu wartungsfreier Hochleistungsbetrieb gewährleistet.

Die PrevaLED®-Familie bietet für vielfältige professionelle Anwendungsbereiche eine Lösung. Ob zur Verwendung im Innen- oder Außenbereich, in runden oder rechteckigen Leuchten, für Allgemein- oder Akzentbeleuchtung, es gibt immer eine passende OSRAM PrevaLED®.

## Zhaga

Zhaga ist ein branchenübergreifendes Industriekonsortium, das sich mit der Vereinheitlichung der am Markt angebotenen LED-Lösungen beschäftigt. Dabei werden Rahmenbedingungen für die Entwicklung festgelegt, die eine Austauschbarkeit von Lösungen unterschiedlicher Hersteller ermöglicht. Für Light Engines und LED-Module werden geometrische, optische und



thermische Eigenschaften definiert, was die Verwendung von einheitlichen Reflektoren oder Kühlkörpern erlaubt. Bei LED-Treibern sollen die Geometrien vereinheitlicht werden und auch für die elektrische Schnittstelle von LED-Modul und LED-Treiber sollen Festlegungen gefunden werden, die den Betrieb von Modulen an den Treibern anderer Hersteller vereinfachen.



## Light Engines und LED-Module für Strahler, Downlights und Wandleuchten – Übersicht Portfolio

### PrevaLED® Core, Cube, COIN und Flat LED-Module und Light Engines für Spots, Downlights und Wandleuchten

Für Allgemein- und Akzentbeleuchtung bietet OSRAM eine Vielzahl von Lösungen: Light Engines, mit einer großen Palette an speziellen OPTOTRONIC®-LED-Treibern oder einer kompakten Netzspannungslösung, und sogar Komplettlösungen mit Integration von Optik und Kühlkörper.

Da außerdem alle Module und Light Engines entsprechend den üblichen Marktstandards entwickelt wurden, bietet OSRAM eine einfach umzusetzende und zukunfts-sichere Lösung für nahezu alle Anwendungen.

Die gesamte PrevaLED® Core-Palette ist mit Zhaga Buch 3 Zubehör wie Kühlkörpern und Reflektoren kompatibel. Die Produktreihe Core gibt es als Ausführung für den Betrieb mit externem Treiber sowie als einzigartige Wechselstromlösung, die direkt an 230 V angeschlossen werden kann. Dies ermöglichen mehr Designfreiheit und kompaktere Leuchtendesigns.

Die PrevaLED® Cube-Familie wurde besonders für Anwendungen entwickelt, bei denen der Schwerpunkt auf Allgemeinbeleuchtung liegt, wie Downlights und Wandleuchten. Die kleine Bauform der PrevaLED®-Cube- und Cube AC-Ausführung ermöglicht ein einfaches Design-in und kompakte Leuchten.

PrevaLED® COIN-Module sind mit integrierten Optiken und Kühlkörpern ausgerüstet, was sie unter anderem zu einem unkomplizierten Ersatz für Halogen- und AR111-/HCI-Reflektorlampen macht. Die PrevaLED® COIN-Familie bietet eine Vielzahl von Lumenpaketen, CRIs und Ausstrahlwinkeln und ist für den Betrieb mit OPTOTRONIC®-LED-Treibern optimiert.

### AC Light Engines bieten mehr Designfreiheit

Das PrevaLED® AC-Programm ist speziell für benutzerfreundliches Plug & Play konzipiert. Die geringe Komplexität des Leuchtendesigns ermöglicht zusätzlich Kosteneinsparungen. Die moderne Light Engine PrevaLED® Flat AC wurde speziell für Wand- und Deckenleuchten entwickelt. Sie ermöglicht flache Leuchtendesigns bei gleichzeitig homogener Diffusoroberfläche.

### Ein Spitzenteam

Alle mit Gleichstrom betriebenen PrevaLED® LED-Module (DC-Typen) bilden mit OPTOTRONIC® LED-Treibern ein perfektes System.

Im Fall von PrevaLED® wird die ideale Systemabstimmung mit den neuen Generationen von OPTOTRONIC® Intelligent DALI Compact und OPTOTRONIC® FIT Compact erzielt. Dies ermöglicht den Bau von Leuchten mit einer hohen Lichtqualität.

Die Systemkombination stellt eine perfekte Lichtstabilität sicher und schafft so ideale Bedingungen für mobile Kameras und Zeitlupenaufnahmen mit Smartphones.

Die neue Generation von OPTOTRONIC® Intelligent DALI Compact verfügt über ein breites Betriebsfenster, die LEDset-Schnittstelle und die gesamte Auswahl an DALI 2-Funktionalitäten. Als innovativer LED-Treiber auf dem europäischen Markt bieten diese OPTOTRONIC® Intelligent DALI Compact die Eigenschaften: „Dimmen bis 0,1 %“ und „Soft switch-off“.

Dank ihrer kleinen Abmessungen bieten die neuen OPTOTRONIC® FIT LT2 S („small“) LED-Treiber den optimalen Nutzwert für Lichtschienen. Die Konstantstromtreiber-Reihe OPTOTRONIC® FIT CS mit drei wählbaren Strömen verfügt über zusätzliche Features, die den Anschluss während des Betriebs und eine Notbeleuchtung ermöglichen. OPTOTRONIC® ECO sind die Standardlösung für feste Ausgangsleistungen.

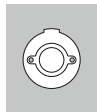

AC

**PrevaLED® AC  
Light Engines**  
für einfaches  
Plug & Play

DC

**PrevaLED® DC  
Light Engines**  
für höchste  
Performance und  
Flexibilität

## Kompatible Treiber – PrevaLED® Core

### Treiber

Treiber	Module	PL-CORE-1100-830	PL-CORE-1100-840	PL-CORE-2000-830	PL-CORE-2000-840	PL-CORE-3000-830	PL-CORE-3000-840	PL-CORE-5000-830	PL-CORE-5000-840	PL-CORE-5000-930
OTe 25/420 CS				■	■					
OTe 35/700 CS						■	■			
OTe 50/1A0 CS								■	■	■
OTe 50/1A0 CS FAN								■	■	■
OT FIT 15/350 CS			■	■						
OT FIT 25/500 CS			■	■	■	■	■			
OT FIT 35/700 CS						■	■			
OTi DALI 25/700 LT2			■	■	■					
OTi DALI 35/1A0 LT2						■	■			
OTi DALI 50/1A4 LT2 FAN								■	■	■
OT FIT 15/500 LT2 S	□	□	□	□	□					
OT FIT 25/700 LT2 S			□	□	□					
OT FIT 40/1A0 LT2 S						□	□	□		
OT FIT 50/1A0 CS								□	□	□



## Kompatible Treiber – PrevaLED® Cube

### Treiber

Treiber	Module	PL-CUBE-1100-830	PL-CUBE-1100-840	PL-CUBE-2000-830	PL-CUBE-2000-840	PL-CUBE-3000-830	PL-CUBE-3000-840
OTe 25/420 CS				■	■		
OTe 35/700 CS				■	■	■	■
OT FIT 25/500 CS				■	■		
OT FIT 35/700 CS				■	■	■	■
OTi DALI 15 LT2		■	■	■	■		
OTi DALI 25/700 LT2		■	■	■	■		
OTi DALI 35/1A0 LT2						■	■
OT FIT 15/500 LT2	□	□	□	□	□		
OT FIT 25/700 LT2			□	□	□	□	□
OT FIT 40/1A0 LT2						□	□



- Getestete Kompatibilität
- Vorläufige Kompatibilität

**Kompatible Treiber –  
PrevaLED® COIN**

Treiber	Module					
	PL COIN 50 900 lm	PL COIN 50 1200 lm	PL COIN 50 1400 lm	PL COIN 111 1500 lm	PL COIN 111 2400 lm	PL COIN 111 3600 lm
OTe 25/420 CS	■	■	■			
OTe 25/700 CS				■		
OTe 35/700 CS					■	
OTe 50/1A0 CS						■
OTe 50/1A0 CS FAN					■	■
OT FIT 15/350 CS	■	■	■			
OT FIT 35/700 CS					■	
OTi DALI 15 LT2	■	■	■			
OTi DALI 25/700 LT2	■	■	■	■	■	
OTi DALI 35/1A0 LT2				■	■	■
OTi DALI 50/1A4 LT2 FAN					■	■
OTe 15 PC	■	■	■			
OTe 15 CS	■	■	■			
OTe 20/700 PC/TE				■		
OTe 35/1A						■

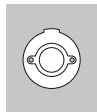

## PrevaLED® Core AC PRO

### Light Engines und Module für Strahler, Downlights und Wandleuchten

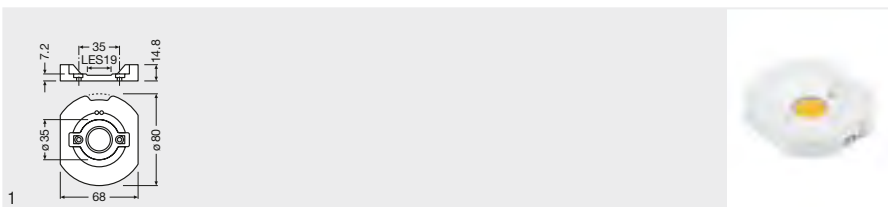

#### Produkt- bezeichnung

GTIN (EAN)

W

V

$\lambda$

lm

lm/W

K

PL-CORE AC PRO-2000-830 <sup>1)</sup>	4052899928480	20	230	0,98	2000	100	3000
PL-CORE AC PRO-2000-840 <sup>1)</sup>	4052899928503	20	230	0,98	2000	103	4000
PL-CORE AC PRO-3000-830 <sup>1)</sup>	4052899928527	33,3	230	0,98	3000	90	3000
PL-CORE AC PRO-3000-840 <sup>1)</sup>	4052899928541	33,3	230	0,98	3000	93	4000

#### Produkt- bezeichnung

R<sub>a</sub>

Initial  
SDCM

LES

T<sub>c</sub>

$\lambda$

$\lambda$

No.

PL-CORE AC PRO-2000-830 <sup>1)</sup>	≥80	≤4	19	85	A+	20	1
PL-CORE AC PRO-2000-840 <sup>1)</sup>	≥80	≤4	19	85	A+	20	1
PL-CORE AC PRO-3000-830 <sup>1)</sup>	≥80	≤4	19	85	A+	20	1
PL-CORE AC PRO-3000-840 <sup>1)</sup>	≥80	≤4	19	85	A+	20	1

1) Aktuelle lichttechnische Daten, wichtige Sicherheits-, Montage- sowie Applikationshinweise siehe unter [www.osram.de/led-systeme](http://www.osram.de/led-systeme) / Alle technischen Parameter gelten für das ganze Modul. Aufgrund des komplexen Herstellungsprozesses von Leuchtdioden stellen die angegebenen typischen Werte der technischen LED-Parameter nur rein statistische Größen dar, die nicht notwendigerweise den tatsächlichen technischen Parametern jedes einzelnen Produkts, das vom typischen Wert abweichen kann, entsprechen.

#### Produkteigenschaften

- Spotlight LED-Engine mit integriertem Treiber
- Schwerpunkt-Portfolio mit Lichtstromvarianten sowie unterschiedlicher Farbtemperatur und Farbwiedergabe
- Konkurrenzfähige System-Lichtausbeute im AC-Betrieb: bis zu 103 lm/W
- Farbtemperatur: 3.000 K oder 4.000 K
- Farbwiedergabeindex R<sub>a</sub>: > 80
- Modulationstiefe: < 40 %
- Leistungsfaktor: ≥ 0,9
- Steckklemmenanschluss (kein spezieller Steckverbinder erforderlich)
- Gängige mechanische und photometrische Schnittstellen
- Lebensdauer (L70/B50): 50.000 Stunden (bei Temperatur am T<sub>c</sub>-Punkt = 65°C)

#### Produktvorteile

- Direkter Anschluss an 220...240-V-Wechselstromnetz für Klasse-1-Leuchten
- Ermöglicht kostengünstige und kompakte Leuchtendesigns
- Kostenreduzierung durch Einsparung von Getriebe, Kabel, Abdeckglas, und vereinfachten Zusammenbau
- Erhöhte Sicherheit dank Schutzabdeckungsglas und reversibler thermischer Abschaltung
- Vereinfachte Logistik, da kein externer Treiber oder Spezialkabel erforderlich
- Einfachere Kühlung dank reduzierter Wärmeleistung und hoher Maximaltemperatur

#### Anwendungsgebiete

- Ideal für kostenattraktive und kompakte Strahler als Ersatz für 20- und 35-W-HID-Lösungen
- Spotbeleuchtung in Shops und im Einzelhandel
- Decken- und Wandbeleuchtung in Büros, öffentlichen Einrichtungen und Geschäftsgebäuden
- Dekorative und funktionelle Beleuchtung für Gastgewerbe, Hotels, Restaurants

#### Referenzen / Verweise

Mehr Information zur mehrstufigen Garantie und die gesamten Garantiebedingungen finden Sie im Internet unter [www.osram.de/systemgarantie](http://www.osram.de/systemgarantie)

3 Jahre  
OSRAM  
Garantie\*

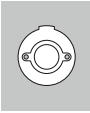
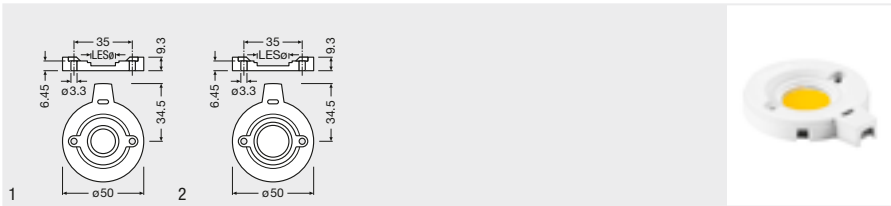

Produktbezeichnung	GTIN (EAN)	W	V	$\lambda$	lm	lm/W	K	R <sub>a</sub>
PL-CORE-AC-G2-800-827 <sup>1)</sup>	4052899952751	11,3	230	> 0,95	800	71 <sup>2)</sup>	2700	≥80
PL-CORE-AC-G2-800-830 <sup>1)</sup>	4052899952768	10,5	230	> 0,95	800	76 <sup>2)</sup>	3000	≥80
PL-CORE-AC-G2-2000-830 <sup>1)</sup>	4052899952775	22,2	230	> 0,95	2000	90 <sup>2)</sup>	3000	≥80
PL-CORE-AC-G2-2000-840 <sup>1)</sup>	4052899952782	21,2	230	> 0,95	2000	94 <sup>2)</sup>	4000	≥80

Produktbezeichnung	Initial SDCM	LES	T <sub>c</sub>	t[h]	ES	ES	No.
PL-CORE-AC-G2-800-827 <sup>1)</sup>	≤3	14	80	50000	A	50	1
PL-CORE-AC-G2-800-830 <sup>1)</sup>	≤3	14	80	50000	A	50	1
PL-CORE-AC-G2-2000-830 <sup>1)</sup>	≤3	19	80	50000	A	50	2
PL-CORE-AC-G2-2000-840 <sup>1)</sup>	≤3	19	80	50000	A	50	2

1) Aktuelle lichttechnische Daten, wichtige Sicherheits-, Montage- sowie Applikationshinweise siehe unter [www.osram.de/led-systeme](http://www.osram.de/led-systeme) / Alle technischen Parameter gelten für das ganze Modul. Aufgrund des komplexen Herstellungsprozesses von Leuchtdioden stellen die angegebenen typischen Werte der technischen LED-Parameter nur rein statistische Größen dar, die nicht notwendigerweise den tatsächlichen technischen Parametern jedes einzelnen Produkts, das vom typischen Wert abweichen kann, entsprechen.  
 2) Vorläufige Daten



**Produkteigenschaften**

- LED Light Engine mit integriertem Treiber
- Lichtemittierende Fläche, Durchmesser, Positionierung der Montagelöcher gemäß Zhaga Buch 3
- Steckklemmenanschluss (kein spezieller Steckverbinder erforderlich)
- Verfügbar mit Lichtstrom: 800 lm, 2.000 lm
- System-Lichtausbeute: bis zu 94 lm/W
- Farbtemperatur: 2.700 K, 3.000 K oder 4.000 K
- Farbwiedergabeindex R<sub>a</sub>: typ. 83
- Maximale Gehäusestemperatur: 80 °C am T<sub>c</sub>-Punkt
- Anfängliche Farbkonsistenz: < 3 SDCM (Schwellenwerteinheit)
- Leistungsfaktor: > 0,95

**Produktvorteile**

- Direkter Anschluss an 220...240-V-Wechselstromnetz für Klasse-1-Leuchten
- Kein externer Treiber notwendig
- Einfaches Effizienz-Upgrade von Modulen der Generation 1 dank unveränderten Abmessungen
- Ermöglicht sehr große Gestaltungsfreiheit im Leuchtendesign
- Erlaubt sehr kompakte Leuchtendesigns
- Geringere Komplexität in der Logistik, da kein externer Treiber oder Spezialkabel erforderlich
- Erhöhte Sicherheit dank Schutzabdeckungsglas und reversibler thermischer Abschaltung
- Einfacher Einbau, da kompatibel mit Zhaga Buch 3 Kühlkörper und Reflektoren
- Chip-On-Board-Technologie mit hoher Homogenität, kein Diffusor erforderlich

**Anwendungsgebiete**

- Spotbeleuchtung in Shops
- Decken- und Wandbeleuchtung in Büros, Korridoren, Besprechungsräumen, Arbeitsplätzen
- Dekorative und funktionelle Beleuchtung im Gastgewerbe
- Akzentbeleuchtung

**Referenzen / Verweise**

Mehr Information zur mehrstufigen Garantie und die gesamten Garantiebedingungen finden Sie im Internet unter [www.osram.de/systemgarantie](http://www.osram.de/systemgarantie)



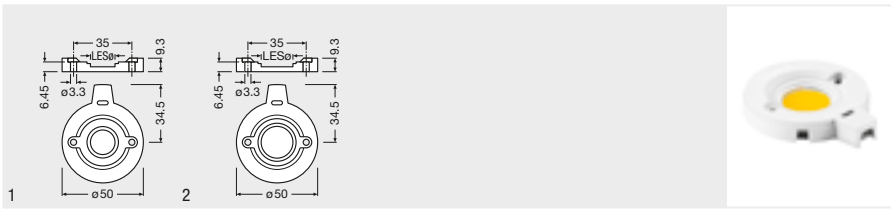

Produkt-bezeichnung	GTIN (EAN)	W	V	$\lambda$	lm	lm/W	K	R <sub>a</sub>
PL-CORE AC-800-827 <sup>1)</sup>	4052899050648	14	230	> 0,95	800	59	2700	≥80
PL-CORE AC-800-830 <sup>1)</sup>	4052899050662	13,1	230	> 0,95	800	60	3000	≥80
PL-CORE AC-800-840 <sup>1)</sup>	4052899050686	12,6	230	> 0,95	800	62	4000	≥80
PL-CORE AC-2000-827 <sup>1)</sup>	4052899050709	26,2	230	> 0,95	2000	76	2700	≥80
PL-CORE AC-2000-830 <sup>1)</sup>	4052899050723	25,7	230	> 0,95	2000	78	3000	≥80
PL-CORE AC-2000-840 <sup>1)</sup>	4052899050747	24,4	230	> 0,95	2000	82	4000	≥80

Produkt-bezeichnung	Initial SDCM	LES	T <sub>c</sub>	t <sub>h</sub>			
PL-CORE AC-800-827 <sup>1)</sup>	≤3	13,5	80	50000	A	50	1
PL-CORE AC-800-830 <sup>1)</sup>	≤3	13,5	80	50000	A	50	1
PL-CORE AC-800-840 <sup>1)</sup>	≤3	13,5	80	50000	A	50	1
PL-CORE AC-2000-827 <sup>1)</sup>	≤3	19	80	50000	A	50	2
PL-CORE AC-2000-830 <sup>1)</sup>	≤3	19	80	50000	A	50	2
PL-CORE AC-2000-840 <sup>1)</sup>	≤3	19	80	50000	A	50	2

1) Aktuelle lichttechnische Daten, wichtige Sicherheits-, Montage- sowie Applikationshinweise siehe unter [www.osram.de/led-systeme](http://www.osram.de/led-systeme) / Alle technischen Parameter gelten für das ganze Modul. Aufgrund des komplexen Herstellungsprozesses von Leuchtdioden stellen die angegebenen typischen Werte der technischen LED-Parameter nur rein statistische Größen dar, die nicht notwendigerweise den tatsächlichen technischen Parametern jedes einzelnen Produkts, das vom typischen Wert abweichen kann, entsprechen.

### Produkteigenschaften

- LED Light Engine mit integriertem Treiber
- Lichtmittlernde Fläche, Durchmesser, Positionierung der Montagelöcher gemäß Zhaga Buch 3
- Steckklemmenanschluss (kein spezieller Steckverbinder erforderlich)
- Verfügbar mit Lichtstrom: 800 lm, 2.000 lm
- System-Lichtausbeute: bis zu 82 lm/W
- Farbtemperatur: 2.700 K, 3.000 K oder 4.000 K
- Farbwiedergabeindex R<sub>a</sub>: typ. 83
- Maximale Gehäusestemperatur: 80 °C am T<sub>c</sub>-Punkt
- Anfängliche Farbkonsistenz: < 3 SDCM (Schwellenwerteinheit)
- Leistungsfaktor: > 0,95

### Produktvorteile

- Direkter Anschluss an 220...240-V-Wechselstromnetz für Klasse-1-Leuchten
- Kein externer Treiber notwendig
- Ermöglicht sehr kompakte Leuchtendesigns
- Vereinfachte Logistik, da kein externer Treiber oder Spezialkabel erforderlich
- Erhöhte Sicherheit dank Schutzabdeckungsglas und reversibler thermischer Abschaltung
- Einfacher Einbau, da kompatibel mit Zhaga Buch 3 Kühlkörper und Reflektoren
- Reduzierte Leuchtenkosten dank preiswerterer Light Engine und weniger Gehäusematerial
- Einheitliche Chip-On-Board-Technologie mit hoher Homogenität, kein Diffusor erforderlich

### Anwendungsgebiete

- Spotbeleuchtung in Shops
- Decken- und Wandbeleuchtung in Büros, Korridoren, Besprechungsräumen, Arbeitsplätzen
- Dekorative und funktionelle Beleuchtung im Gastgewerbe

### Referenzen / Verweise

Mehr Information zur mehrstufigen Garantie und die gesamten Garantiebedingungen finden Sie im Internet unter [www.osram.de/systemgarantie](http://www.osram.de/systemgarantie)



3 Jahre

OSRAM Garantie

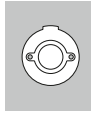
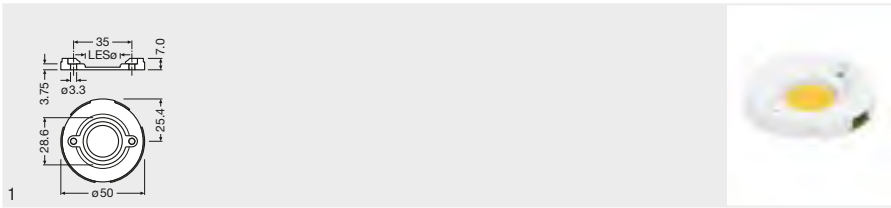

Produkt-bezeichnung	GTIN (EAN)	W	A	lm	lm/W	K	Ra
PL-CORE-Z5-1100-835 <sup>1)</sup>	4052899952812	11,50	0,30	1100	130	3500	≥80
PL-CORE-Z5-1100-840 <sup>1)</sup>	4052899952829	11,50	0,30	1100	130	4000	≥80
PL-CORE-Z5-1100-927 <sup>1)</sup>	4052899952799	11,50	0,30	1100	115	2700	≥90
PL-CORE-Z5-1100-930 <sup>1)</sup>	4052899952805	11,50	0,30	1100	115	3000	≥90
PL-CORE-Z5-2000-827 <sup>1)</sup>	4052899322431	16,30	0,36	2000	124	2700	≥80
PL-CORE-Z5-2000-830 <sup>1)</sup>	4052899322509	15,20	0,34	2000	131	3000	≥80
PL-CORE-Z5-2000-835 <sup>1)</sup>	4052899322547	14,20	0,32	2000	140	3500	≥80
PL-CORE-Z5-2000-840 <sup>1)</sup>	4052899322585	13,70	0,31	2000	146	4000	≥80
PL-CORE-Z5-2000-930 <sup>1)</sup>	4052899322622	21,20	0,45	2080	98	3000	≥90
PL-CORE-Z5-3000-827 <sup>1)</sup>	4052899322660	24,60	0,55	3000	123	2700	≥80
PL-CORE-Z5-3000-830 <sup>1)</sup>	4052899322684	23,10	0,52	3000	130	3000	≥80
PL-CORE-Z5-3000-835 <sup>1)</sup>	4052899322707	21,60	0,49	3000	139	3500	≥80
PL-CORE-Z5-3000-840 <sup>1)</sup>	4052899322745	20,60	0,47	3000	146	4000	≥80
PL-CORE-Z5-3000-930 <sup>1)</sup>	4052899322783	31,10	0,67	3000	101	3000	≥90
PL-CORE-Z5-4500-930 <sup>1)</sup>	4052899322806	50,90	1,14	4500	92	3000	≥90
PL-CORE-Z5-5000-827 <sup>1)</sup>	4052899322844	45,20	1,04	5000	111	2700	≥80
PL-CORE-Z5-5000-830 <sup>1)</sup>	4052899322868	42,70	0,99	5000	117	3000	≥80
PL-CORE-Z5-5000-835 <sup>1)</sup>	4052899322882	39,80	0,93	5000	126	3500	≥80
PL-CORE-Z5-5000-840 <sup>1)</sup>	4052899322905	37,80	0,89	5000	132	4000	≥80

5 Jahre OSRAM Garantie\*

Produkt-bezeichnung	Initial SDCM	LES	T <sub>c</sub>	t [h]	RoHS	ESD	No.
PL-CORE-Z5-1100-835 <sup>1)</sup>	≤3	9	100	50000	A+	20	1
PL-CORE-Z5-1100-840 <sup>1)</sup>	≤3	9	100	50000	A+	20	1
PL-CORE-Z5-1100-927 <sup>1)</sup>	≤3	9	100	50000	A+	20	1
PL-CORE-Z5-1100-930 <sup>1)</sup>	≤3	9	100	50000	A+	20	1
PL-CORE-Z5-2000-827 <sup>1)</sup>	≤3	19	90	60000	A+	20	1
PL-CORE-Z5-2000-830 <sup>1)</sup>	≤3	19	90	60000	A+	20	1
PL-CORE-Z5-2000-835 <sup>1)</sup>	≤3	19	90	60000	A+	20	1
PL-CORE-Z5-2000-840 <sup>1)</sup>	≤3	19	90	60000	A+	20	1
PL-CORE-Z5-2000-930 <sup>1)</sup>	≤3	19	90	60000	A+	20	1
PL-CORE-Z5-3000-827 <sup>1)</sup>	≤3	19	90	60000	A+	20	1
PL-CORE-Z5-3000-830 <sup>1)</sup>	≤3	19	90	60000	A+	20	1
PL-CORE-Z5-3000-835 <sup>1)</sup>	≤3	19	90	60000	A+	20	1
PL-CORE-Z5-3000-840 <sup>1)</sup>	≤3	19	90	60000	A+	20	1
PL-CORE-Z5-3000-930 <sup>1)</sup>	≤3	19	90	60000	A+	20	1
PL-CORE-Z5-4500-930 <sup>1)</sup>	≤3	19	90	60000	A+	20	1
PL-CORE-Z5-5000-827 <sup>1)</sup>	≤3	19	90	60000	A+	20	1
PL-CORE-Z5-5000-830 <sup>1)</sup>	≤3	19	90	60000	A+	20	1
PL-CORE-Z5-5000-835 <sup>1)</sup>	≤3	19	90	60000	A+	20	1
PL-CORE-Z5-5000-840 <sup>1)</sup>	≤3	19	90	60000	A+	20	1

1) Module optimal abgestimmt auf OSRAM OPTOTRONIC® LED-Treiber (siehe jeweilige Tabelle) / Aktuelle lichttechnische Daten, wichtige Sicherheits-, Montage- sowie Applikationshinweise siehe unter [www.osram.de/led-systeme/](http://www.osram.de/led-systeme/) Alle technischen Parameter gelten für das ganze Modul. Aufgrund des komplexen Herstellungsprozesses von Leuchtdioden stellen die angegebenen typischen Werte der technischen LED-Parameter nur rein statistische Größen dar, die nicht notwendigerweise den tatsächlichen technischen Parametern jedes einzelnen Produkts, das vom typischen Wert abweichen kann, entsprechen.

### Produkteigenschaften

- Spot-Modul mit standardisierten Schnittstellen
- Komplettes Portfolio mit Lichtstromvarianten sowie unterschiedlicher Farbtemperatur und Farbwiedergabe
- Verfügbar mit Farbtemperatur: 2.700 K, 3.000 K, 3.500 K oder 4.000 K
- Hohe Modul-Lichtausbeute: bis zu 146 lm/W bei  $T_p = 65\text{ °C}$
- Anschluss über Federzugklemmen mit Litzen und Volldraht
- Chip-Technologie von OSRAM Opto Semiconductors
- Mit CE-Kennzeichnung und UL-gelistet
- Reversible Abschaltung am Modul oder thermale Drosselung mit OTI DALI
- Lebensdauer (L80/B50): 60.000 h (bei Temperatur am  $T_c$ -Punkt = 65 °C), außer 1100 Lumen: 50.000 h

### Produktvorteile

- Einfache Integration (ein Reflektor für drei verschiedene Lichtströme, Zhaga-konform)
- Schutz vor Überhitzung durch reversible thermisch gesteuerte Abschaltung
- Einfache Kühlung dank optimierter Effizienz und hoher maximaler Betriebstemperatur
- Einfaches Upgrade von PrevaLED® Core Z4 dank identischen Gehäuses
- Verbesserte Lichtausbeute im Vergleich zur Z4-Version
- Flexibilität in der Treiberwahl ermöglicht kostengünstige und intelligente Systeme
- LEDset2 in Kombination mit OTI DALI-Treibern erleichtert das Leuchtdesign
- 5 Jahre Garantie

### Anwendungsgebiete

- Spotbeleuchtung in Shops und im Einzelhandel
- Decken- und Wandbeleuchtung in Büros, Korridoren, Besprechungsräumen, Arbeitsplätzen
- Dekorative und funktionelle Beleuchtung für Gastgewerbe, Hotels, Restaurants
- Funktionelle Beleuchtung in öffentlichen und gewerblichen Gebäuden

### Technische Ausstattung

- System abgestimmt auf OPTOTRONIC® OTe, OT FIT, OTI DALI LED-Treiber

### Referenzen / Verweise

Mehr Information zur mehrstufigen Garantie und die gesamten Garantiebedingungen finden Sie im Internet unter [www.osram.de/systemgarantie](http://www.osram.de/systemgarantie)



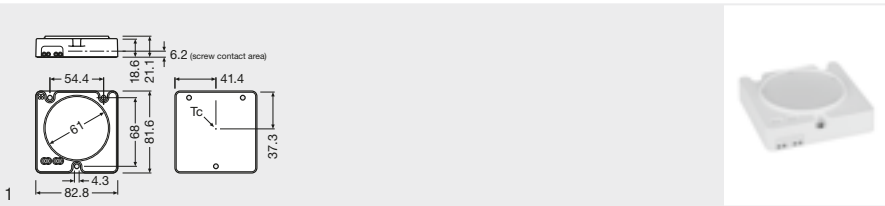

Produktbezeichnung	GTIN (EAN)	W	V	λ	lm	lm/W	K	Ra
PL-CUBE-AC-1100-830-G3 DALI <sup>1)</sup>	4052899318106	11,6	230	> 0,90	1100	95	3000	>80
PL-CUBE-AC-1100-840-G3 DALI <sup>1)</sup>	4052899318199	11,6	230	> 0,90	1100	95	4000	>80
PL-CUBE-AC-2000-830-G3 DALI <sup>1)</sup>	4052899318069	19,2	230	> 0,90	2000	104	3000	>80
PL-CUBE-AC-2000-840-G3 DALI <sup>1)</sup>	4052899318083	19,2	230	> 0,90	2000	104	4000	>80
PL-CUBE-AC-3000-830-G3 DALI <sup>1)</sup>	4052899318120	30,7	230	> 0,90	3000	98	3000	>80
PL-CUBE-AC-3000-840-G3 DALI <sup>1)</sup>	4052899318151	30,7	230	> 0,90	3000	98	4000	>80

Produktbezeichnung	Initial SDCM	γ	T <sub>c</sub>	t(h)	Dimmbar	CE	RoHS	Light No.
PL-CUBE-AC-1100-830-G3 DALI <sup>1)</sup>	≤3	110	90	50000	Ja	A+	20	1
PL-CUBE-AC-1100-840-G3 DALI <sup>1)</sup>	≤3	110	90	50000	Ja	A+	20	1
PL-CUBE-AC-2000-830-G3 DALI <sup>1)</sup>	≤3	110	90	50000	Ja	A+	20	1
PL-CUBE-AC-2000-840-G3 DALI <sup>1)</sup>	≤3	110	90	50000	Ja	A+	20	1
PL-CUBE-AC-3000-830-G3 DALI <sup>1)</sup>	≤3	110	90	50000	Ja	A	20	1
PL-CUBE-AC-3000-840-G3 DALI <sup>1)</sup>	≤3	110	90	50000	Ja	A	20	1

1) Aktuelle Lichttechnische Daten, wichtige Sicherheits-, Montage- sowie Applikationshinweise siehe unter [www.osram.de/led-systeme](http://www.osram.de/led-systeme) / Alle technischen Parameter gelten für das ganze Modul. Aufgrund des komplexen Herstellungsprozesses von Leuchtdioden stellen die angegebenen typischen Werte der technischen LED-Parameter nur rein statistische Größen dar, die nicht notwendigerweise den tatsächlichen technischen Parametern jedes einzelnen Produkts, das vom typischen Wert abweichen kann, entsprechen.

### Produkteigenschaften

- Dimmbereich (DALI): 1...100 %
- DALI-Version mit gleichen Abmessungen wie On/Off-Version
- Mit Netzspannung betriebene LED-Engine
- Integrierter LED-Treiber
- Durchmesser lichtemittierende Fläche: 61 mm
- Gängige mechanische und photometrische Schnittstellen
- Anfängliche Farbkonsistenz: < 3 SDCM (Schwellenwerteeinheit)
- Lebensdauer (L70/B50): 50.000 h (bei Temperatur am T<sub>c</sub>-Punkt = 70 °C)

### Produktvorteile

- Touch DIM® und Korridor-Funktion für einfach dimmbare Installationen
- Einfacher Anschluss an AC-Netzspannung und DALI-Schnittstelle
- Ermöglicht kostengünstige und kompakte Leuchtendesigns
- Flache Bauhöhe
- Zukunftsbeständige Abmessungen für zuverlässige Designs
- Nah an lambertscher Lichtverteilung mit 110° Ausstrahlungswinkel für hohe Lichtqualität
- Schutz vor Überhitzung durch thermische Drosselung

### Anwendungsgebiete

- Gastgewerbe, Hotels, Restaurants
- Öffentliche und gewerbliche Gebäude
- Büros
- Korridore
- Geschäfte
- Nebenräume, Garagen, Abstellräume, Keller

### Referenzen / Verweise

Mehr Information zur mehrstufigen Garantie und die gesamten Garantiebedingungen finden Sie im Internet unter [www.osram.de/systemgarantie](http://www.osram.de/systemgarantie)

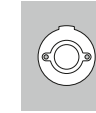

3 Jahre OSRAM Garantie\*



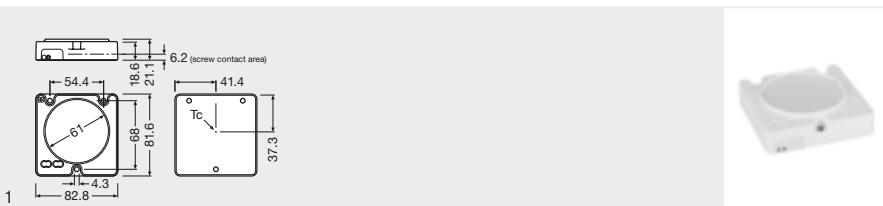

Produkt-bezeichnung	GTIN (EAN)	W	V	λ	lm	lm/W	K	Ra
PL-CUBE-AC-G3-1100-830 <sup>1)</sup>	4052899952690	11,30	230	>90	1100	97	3000	>80
PL-CUBE-AC-G3-1100-840 <sup>1)</sup>	4052899952706	11,30	230	>90	1100	97	4000	>80
PL-CUBE-AC-G3-2000-830 <sup>1)</sup>	4052899952713	18,80	230	>90	2000	106	3000	>80
PL-CUBE-AC-G3-2000-840 <sup>1)</sup>	4052899952720	18,80	230	>90	2000	106	4000	>80
PL-CUBE-AC-G3-3000-830 <sup>1)</sup>	4052899952737	30,40	230	>90	3000	99	3000	>80
PL-CUBE-AC-G3-3000-840 <sup>1)</sup>	4052899952744	30,40	230	>90	3000	99	4000	>80

Produkt-bezeichnung	Initial SDCM	∠°	T <sub>c</sub>	t (h)	lm	lm/W	Icon	Icon
PL-CUBE-AC-G3-1100-830 <sup>1)</sup>	≤3	110	90	50000	A+	20	20	1
PL-CUBE-AC-G3-1100-840 <sup>1)</sup>	≤3	110	90	50000	A+	20	20	1
PL-CUBE-AC-G3-2000-830 <sup>1)</sup>	≤3	110	90	50000	A+	20	20	1
PL-CUBE-AC-G3-2000-840 <sup>1)</sup>	≤3	110	90	50000	A+	20	20	1
PL-CUBE-AC-G3-3000-830 <sup>1)</sup>	≤3	110	90	50000	A	20	20	1
PL-CUBE-AC-G3-3000-840 <sup>1)</sup>	≤3	110	90	50000	A	20	20	1

1) Aktuelle lichttechnische Daten, wichtige Sicherheits-, Montage- sowie Applikationshinweise siehe unter [www.osram.de/led-systeme](http://www.osram.de/led-systeme) / Alle technischen Parameter gelten für das ganze Modul. Aufgrund des komplexen Herstellungsprozesses von Leuchtdioden stellen die angegebenen typischen Werte der technischen LED-Parameter nur rein statistische Größen dar, die nicht notwendigerweise den tatsächlichen technischen Parametern jedes einzelnen Produkts, das vom typischen Wert abweichen kann, entsprechen.

### Produkteigenschaften

- Mit Netzspannung betriebene LED-Engine
- Integrierter LED-Treiber
- Durchmesser lichtemittierende Fläche: 61 mm
- Gängige mechanische und photometrische Schnittstellen
- Anfängliche Farbkonsistenz: < 3 SDCM (Schwellenwerteinheit)
- Lebensdauer (L70/B50): 50.000 h (bei Temperatur am T<sub>c</sub>-Punkt = 70 °C)

### Produktvorteile

- Ermöglicht kostengünstige und kompakte Leuchtendesigns
- Flache Bauhöhe
- Zukunftsbeständige Abmessungen für zuverlässige Designs
- Nah an lambertscher Lichtverteilung mit 110° Ausstrahlungswinkel für hohe Lichtqualität
- Schutz vor Überhitzung durch thermische Drosselung

### Anwendungsgebiete

- Geeignet für Diffusor- und Reflektorleuchten
- Gastgewerbe, Hotels, Restaurants
- Öffentliche und gewerbliche Gebäude
- Büros
- Nebenräume, Garagen, Abstellräume, Keller

### Referenzen / Verweise

Mehr Information zur mehrstufigen Garantie und die gesamten Garantiebedingungen finden Sie im Internet unter [www.osram.de/systemgarantie](http://www.osram.de/systemgarantie)

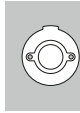
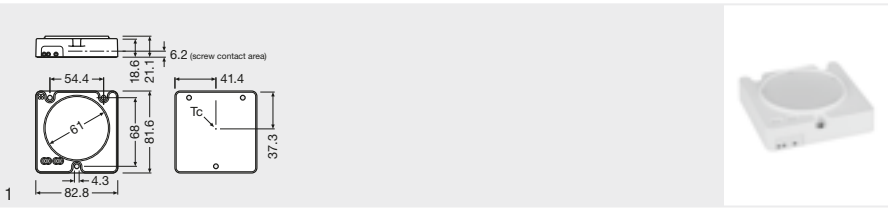

Produkt-bezeichnung	GTIN (EAN)	W	A	lm	lm/W	K	Ra
PL-CUBE-1100-830-G3 <sup>1)</sup>	4052899338562	8,30	0,375	1100	135	3000	>80
PL-CUBE-1100-840-G3 <sup>1)</sup>	4052899338586	8,30	0,375	1100	135	4000	>80
PL-CUBE-2000-830-G3 <sup>1)</sup>	4052899338609	14,90	0,453	2000	135	3000	>80
PL-CUBE-2000-840-G3 <sup>1)</sup>	4052899338623	14,90	0,453	2000	135	4000	>80
PL-CUBE-3000-830-G3 <sup>1)</sup>	4052899338647	23,30	0,698	3000	130	3000	>80
PL-CUBE-3000-840-G3 <sup>1)</sup>	4052899338661	23,30	0,698	3000	130	4000	>80

Produkt-bezeichnung	Initial SDCM	△°	T <sub>c</sub>	t(h)	Energy Star	RoHS	No.
PL-CUBE-1100-830-G3 <sup>1)</sup>	≤3	110	90	50000	A++	20	1
PL-CUBE-1100-840-G3 <sup>1)</sup>	≤3	110	90	50000	A++	20	1
PL-CUBE-2000-830-G3 <sup>1)</sup>	≤3	110	90	50000	A++	20	1
PL-CUBE-2000-840-G3 <sup>1)</sup>	≤3	110	90	50000	A++	20	1
PL-CUBE-3000-830-G3 <sup>1)</sup>	≤3	110	90	50000	A+	20	1
PL-CUBE-3000-840-G3 <sup>1)</sup>	≤3	110	90	50000	A+	20	1

5 Jahre OSRAM Garantie\*

1) Module optimal abgestimmt auf OSRAM OPTOTRONIC® LED-Treiber (siehe jeweilige Tabelle) / Aktuelle lichttechnische Daten, wichtige Sicherheits-, Montage- sowie Applikationshinweise siehe unter [www.osram.de/led-systeme](http://www.osram.de/led-systeme) / Alle technischen Parameter gelten für das ganze Modul. Aufgrund des komplexen Herstellungsprozesses von Leuchtdioden stellen die angegebenen typischen Werte der technischen LED-Parameter nur rein statistische Größen dar, die nicht notwendigerweise den tatsächlichen technischen Parametern jedes einzelnen Produkts, das vom typischen Wert abweichen kann, entsprechen.

**Produkteigenschaften**

- Konsistentes weißes Licht: < 3 SDCM (Schwellenwerteinheit)
- Temperatur am T<sub>p</sub>-Punkt (gemäß IEC/PAS 62717): 75 °C
- Durchmesser lichtemittierende Fläche: 61 mm
- Lebensdauer (L70/B50): 50.000 h (bei Temperatur am T<sub>c</sub>-Punkt = 75 °C)
- Mechanische und optische Anbindung mit gängigen Reflektoren und Kühlkörpern
- LEDset2-Schnittstelle für den Betrieb an OTI DALI LED-Treibern
- Stromeinstellung und Temperaturabschaltung durch LEDset2-Schnittstelle

**Produktvorteile**

- Niedrige Bauhöhe für kompakte Leuchtendesigns
- Nah an lambertscher Lichtverteilung mit 110° Ausstrahlungswinkel für hohe Lichtqualität
- Robustes Design für leichte thermische Anbindung und lange Lebensdauer

**Anwendungsgebiete**

- Geeignet für Diffusor- und Reflektorleuchten
- Gastgewerbe, Hotels, Restaurants
- Öffentliche und gewerbliche Gebäude
- Büros
- Nebenräume, Garagen, Abstellräume, Keller

**Referenzen / Verweise**

Mehr Information zur mehrstufigen Garantie und die gesamten Garantiebedingungen finden Sie im Internet unter [www.osram.de/systemgarantie](http://www.osram.de/systemgarantie)

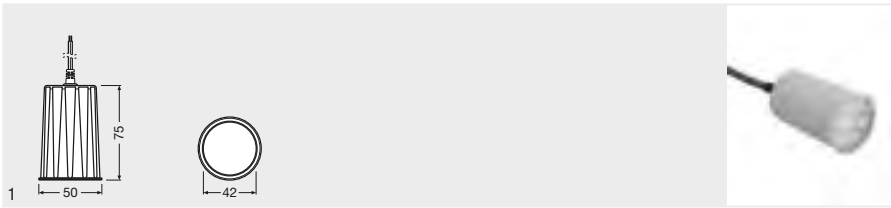

Produkt-bezeichnung	GTIN (EAN)	W	V	λ	lm	lm/w	K	Ra
PL-CN 50AC-650-830-24-G1 <sup>1)</sup>	4052899276727	8,2	230	>0,90	650	79	3000	≥80
PL-CN 50AC-650-830-40-G1 <sup>1)</sup>	4052899276765	8,2	230	>0,90	650	79	3000	≥80
PL-CN 50AC-650-840-24-G1 <sup>1)</sup>	4052899276741	8,2	230	>0,90	720	88	4000	≥80
PL-CN 50AC-650-840-40-G1 <sup>1)</sup>	4052899276789	8,2	230	>0,90	720	88	4000	≥80
PL-CN 50AC-800-830-24-G1 <sup>1)</sup>	4052899276604	9,2	230	>0,90	800	87	3000	≥80
PL-CN 50AC-800-830-40-G1 <sup>1)</sup>	4052899276642	9,2	230	>0,90	800	87	3000	≥80
PL-CN 50AC-800-830-60-G1 <sup>1)</sup>	4052899276680	9,2	230	>0,90	800	87	3000	≥80
PL-CN 50AC-800-840-24-G1 <sup>1)</sup>	4052899276628	9,2	230	>0,90	835	90	4000	≥80
PL-CN 50AC-800-840-40-G1 <sup>1)</sup>	4052899276666	9,2	230	>0,90	835	90	4000	≥80
PL-CN 50AC-800-840-60-G1 <sup>1)</sup>	4052899276703	9,2	230	>0,90	835	90	4000	≥80

Produkt-bezeichnung	Initial SDCM	△°	cd	lm	lm/w	IP	No.
PL-CN 50AC-650-830-24-G1 <sup>1)</sup>	≤4	24	2535	A+	12	1	
PL-CN 50AC-650-830-40-G1 <sup>1)</sup>	≤4	40	1300	A+	12	1	
PL-CN 50AC-650-840-24-G1 <sup>1)</sup>	≤4	24	2810	A+	12	1	
PL-CN 50AC-650-840-40-G1 <sup>1)</sup>	≤4	40	1440	A+	12	1	
PL-CN 50AC-800-830-24-G1 <sup>1)</sup>	≤4	24	3120	A+	12	1	
PL-CN 50AC-800-830-40-G1 <sup>1)</sup>	≤4	40	1600	A+	12	1	
PL-CN 50AC-800-830-60-G1 <sup>1)</sup>	≤4	60	720	A+	12	1	
PL-CN 50AC-800-840-24-G1 <sup>1)</sup>	≤4	24	3255	A+	12	1	
PL-CN 50AC-800-840-40-G1 <sup>1)</sup>	≤4	40	1670	A+	12	1	
PL-CN 50AC-800-840-60-G1 <sup>1)</sup>	≤4	60	750	A+	12	1	

<sup>1)</sup> Aktuelle lichttechnische Daten, wichtige Sicherheits-, Montage- sowie Applikationshinweise siehe unter [www.osram.de/led-systeme](http://www.osram.de/led-systeme) / Alle technischen Parameter gelten für das ganze Modul. Aufgrund des komplexen Herstellungsprozesses von Leuchtdioden stellen die angegebenen typischen Werte der technischen LED-Parameter nur rein statistische Größen dar, die nicht notwendigerweise den tatsächlichen technischen Parametern jedes einzelnen Produkts, das vom typischen Wert abweichen kann, entsprechen.

### Produkteigenschaften

- Treiber, Kühlkörper und Linsen-Optik integriert
- Passt in viele bestehende traditionelle MR16-Leuchtengehäuse
- Verfügbar mit 24°, 40° oder 60° Ausstrahlungswinkel
- Versionen mit verschiedenen Lichtströmen und Farbtemperaturen verfügbar
- Dimmbar (mit geeigneten Phase-cut-Dimmern)
- IP44-geschütztes Modul
- Lebensdauer (L70/B50): 35.000 h (bei Temperatur am T<sub>c</sub>-Punkt = 73 °C)

### Produktvorteile

- Einfaches und schnelles Design-in für Leuchtenhersteller
- Fertiglösung für Projekte

### Anwendungsgebiete

- Shopbeleuchtung
- Einkaufszentren
- Ausstellungshallen
- Museen

### Referenzen / Verweise

Mehr Information zur mehrstufigen Garantie und die gesamten Garantiebedingungen finden Sie im Internet unter [www.osram.de/systemgarantie](http://www.osram.de/systemgarantie)

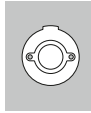
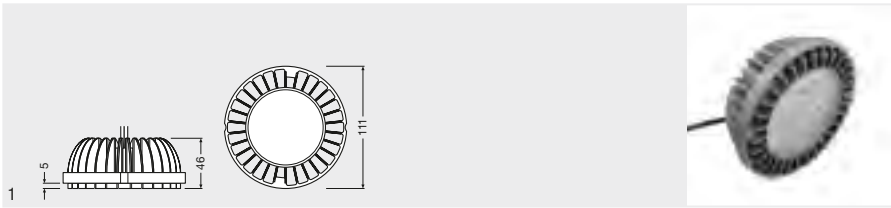

Produktbezeichnung	GTIN (EAN)	W	V	$\lambda$	Im	lm/W	K
PL-CN 111AC-1200-830 24 G1 <sup>1)</sup>	4052899165533	14,0	230	>0,90	1250	81	3000
PL-CN 111AC-1200-830 40 G1 <sup>1)</sup>	4052899165618	14,0	230	>0,90	1250	81	3000
PL-CN 111AC-1200-840 24 G1 <sup>1)</sup>	4052899165557	14,0	230	>0,90	1350	87	4000
PL-CN 111AC-1200-840 40 G1 <sup>1)</sup>	4052899165632	14,0	230	>0,90	1350	87	4000
PL-CN 111AC-1800-830 24 G1 <sup>1)</sup>	4052899165571	22,0	230	>0,90	1850	82	3000
PL-CN 111AC-1800-830 40 G1 <sup>1)</sup>	4052899165656	22,0	230	>0,90	1850	82	3000
PL-CN 111AC-1800-840 24 G1 <sup>1)</sup>	4052899165595	22,0	230	>0,90	1950	87	4000
PL-CN 111AC-1800-840 40 G1 <sup>1)</sup>	4052899165670	22,0	230	>0,90	1950	87	4000

Produktbezeichnung	R <sub>a</sub>	Initial SDCM	$\Delta^\circ$	cd		
PL-CN 111AC-1200-830 24 G1 <sup>1)</sup>	≥80	≤4	24	4350	A	12
PL-CN 111AC-1200-830 40 G1 <sup>1)</sup>	≥80	≤4	40	2250	A	12
PL-CN 111AC-1200-840 24 G1 <sup>1)</sup>	≥80	≤4	24	4700	A	12
PL-CN 111AC-1200-840 40 G1 <sup>1)</sup>	≥80	≤4	40	2400	A	12
PL-CN 111AC-1800-830 24 G1 <sup>1)</sup>	≥80	≤4	24	6450	A	12
PL-CN 111AC-1800-830 40 G1 <sup>1)</sup>	≥80	≤4	40	3300	A	12
PL-CN 111AC-1800-840 24 G1 <sup>1)</sup>	≥80	≤4	24	6800	A	12
PL-CN 111AC-1800-840 40 G1 <sup>1)</sup>	≥80	≤4	40	3500	A	12

1) Aktuelle lichttechnische Daten, wichtige Sicherheits-, Montage- sowie Applikationshinweise siehe unter [www.osram.de/led-systeme](http://www.osram.de/led-systeme) / Alle technischen Parameter gelten für das ganze Modul. Aufgrund des komplexen Herstellungsprozesses von Leuchtdioden stellen die angegebenen typischen Werte der technischen LED-Parameter nur rein statistische Größen dar, die nicht notwendigerweise den tatsächlichen technischen Parametern jedes einzelnen Produkts, das vom typischen Wert abweichen kann, entsprechen.

**Produkteigenschaften**

- Treiber, Kühlkörper und Linsen-Optik integriert
- Passt in viele bestehende traditionelle R111-Leuchtgehäuse
- Verfügbar mit 24° oder 40° Ausstrahlungswinkel
- Versionen mit verschiedenen Lichtströmen und Farbtemperaturen verfügbar
- Lebensdauer (L70/B50): 35.000 h (bei Temperatur am T<sub>c</sub>-Punkt = 68°C)

**Produktvorteile**

- Einfaches und schnelles Design-in für Leuchtenhersteller
- Fertiglösung für Projekte

**Anwendungsgebiete**

- LED-Ersatz für Hochdruckentladungslampen bis zu 35 W
- Shopbeleuchtung
- Einkaufszentren
- Ausstellungshallen
- Museen

**Referenzen / Verweise**

Mehr Information zur mehrstufigen Garantie und die gesamten Garantiebedingungen finden Sie im Internet unter [www.osram.de/systemgarantie](http://www.osram.de/systemgarantie)



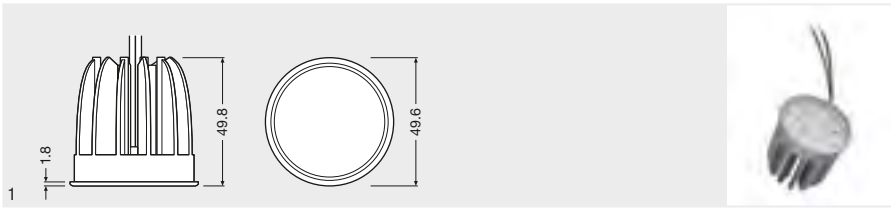

Produktbezeichnung	GTIN (EAN)	W	A	lm	lm/W	K	Ra
PL-CN50-900-927-24D-G2 <sup>1)</sup>	4052899324145	10,70	0,35	830	78	2700	≥90
PL-CN50-900-930-24D-G2 <sup>1)</sup>	4052899324169	10,70	0,35	830	78	3000	≥90
PL-CN50-900-940-24D-G2 <sup>1)</sup>	4052899324183	10,70	0,35	900	84	4000	≥90
PL-CN50-900-927-40D-G2 <sup>1)</sup>	4052899324206	10,70	0,35	830	78	2700	≥90
PL-CN50-900-930-40D-G2 <sup>1)</sup>	4052899324220	10,70	0,35	830	78	3000	≥90
PL-CN50-900-940-40D-G2 <sup>1)</sup>	4052899324275	10,70	0,35	900	84	4000	≥90
PL-CN50-1200-827-24D-G2 <sup>1)</sup>	4052899324299	10,70	0,35	1010	94	2700	≥80
PL-CN50-1200-830-24D-G2 <sup>1)</sup>	4052899324343	10,70	0,35	1100	103	3000	≥80
PL-CN50-1200-840-24D-G2 <sup>1)</sup>	4052899324367	10,70	0,35	1200	112	4000	≥80
PL-CN50-1200-827-40D-G2 <sup>1)</sup>	4052899324381	10,70	0,35	1010	94	2700	≥80
PL-CN50-1200-830-40D-G2 <sup>1)</sup>	4052899324404	10,70	0,35	1010	103	3000	≥80
PL-CN50-1200-840-40D-G2 <sup>1)</sup>	4052899324428	10,70	0,35	1200	112	4000	≥80
PL-CN50-1400-827-24D-G2 <sup>1)</sup>	4052899324442	12,80	0,35	1230	96	2700	≥80
PL-CN50-1400-830-24D-G2 <sup>1)</sup>	4052899324466	12,80	0,35	1340	105	3000	≥80
PL-CN50-1400-840-24D-G2 <sup>1)</sup>	4052899324480	12,80	0,35	1460	114	4000	≥80
PL-CN50-1400-827-40D-G2 <sup>1)</sup>	4052899324503	12,80	0,35	1230	96	2700	≥80
PL-CN50-1400-830-40D-G2 <sup>1)</sup>	4052899324527	12,80	0,35	1340	105	3000	≥80
PL-CN50-1400-840-40D-G2 <sup>1)</sup>	4052899324541	12,80	0,35	1460	114	4000	≥80

Produktbezeichnung	Initial SDCM	Beam angle	cd	Beam diameter	Mounting	No.
PL-CN50-900-927-24D-G2 <sup>1)</sup>	≤3	24	3320	A	20	1
PL-CN50-900-930-24D-G2 <sup>1)</sup>	≤3	24	3320	A	20	1
PL-CN50-900-940-24D-G2 <sup>1)</sup>	≤3	24	3600	A	20	1
PL-CN50-900-927-40D-G2 <sup>1)</sup>	≤3	40	1660	A	20	1
PL-CN50-900-930-40D-G2 <sup>1)</sup>	≤3	40	1660	A	20	1
PL-CN50-900-940-40D-G2 <sup>1)</sup>	≤3	40	1800	A+	20	1
PL-CN50-1200-827-24D-G2 <sup>1)</sup>	≤3	24	4040	A+	20	1
PL-CN50-1200-830-24D-G2 <sup>1)</sup>	≤3	24	4400	A+	20	1
PL-CN50-1200-840-24D-G2 <sup>1)</sup>	≤3	24	4800	A+	20	1
PL-CN50-1200-827-40D-G2 <sup>1)</sup>	≤3	40	2020	A+	20	1
PL-CN50-1200-830-40D-G2 <sup>1)</sup>	≤3	40	2200	A+	20	1
PL-CN50-1200-840-40D-G2 <sup>1)</sup>	≤3	40	2400	A+	20	1
PL-CN50-1400-827-24D-G2 <sup>1)</sup>	≤3	24	4920	A+	20	1
PL-CN50-1400-830-24D-G2 <sup>1)</sup>	≤3	24	5360	A+	20	1
PL-CN50-1400-840-24D-G2 <sup>1)</sup>	≤3	24	5840	A+	20	1
PL-CN50-1400-827-40D-G2 <sup>1)</sup>	≤3	40	2460	A+	20	1
PL-CN50-1400-830-40D-G2 <sup>1)</sup>	≤3	40	2680	A+	20	1
PL-CN50-1400-840-40D-G2 <sup>1)</sup>	≤3	40	2920	A+	20	1

<sup>1)</sup> Module optimal abgestimmt auf OSRAM OPTOTRONIC® LED-Treiber (siehe jeweilige Tabelle) / Aktuelle lichttechnische Daten, wichtige Sicherheits-, Montage- sowie Applikationshinweise siehe unter [www.osram.de/led-systeme/](http://www.osram.de/led-systeme/) / Alle technischen Parameter gelten für das ganze Modul. Aufgrund des komplexen Herstellungsprozesses von Leuchtdioden stellen die angegebenen typischen Werte der technischen LED-Parameter nur rein statistische Größen dar, die nicht notwendigerweise den tatsächlichen technischen Parametern jedes einzelnen Produkts, das vom typischen Wert abweichen kann, entsprechen.

### Produkteigenschaften

- Passt in viele bestehende traditionelle MR16-Leuchtgehäuse
- Verfügbar mit 24° oder 40° Ausstrahlungswinkel
- Versionen mit verschiedenen Lichtströmen und Farbtemperaturen verfügbar
- Kabellänge: 500 mm, geeignet für AWG-22-Standarddraht 1,6 mm<sup>2</sup>
- Farbwiedergabeindex R<sub>a</sub>: typ. 92 oder typ. 83 (je nach Version)
- Modul-Lichtausbeute: bis zu 112 lm/W
- Hohe Farbkonsistenz: 4 SDCM (Schwellenwerteinheit)
- Temperatur am T<sub>p</sub>-Punkt (gemäß IEC 62717): 75 °C
- Maximale Temperatur an T<sub>c</sub>: 95 °C (gemäß IEC 62717)
- Lebensdauer (L70/B50): 50.000 h (bei Temperatur am T<sub>c</sub> = 75 °C)

### Produktvorteile

- Beste Lichtausbeute in Kombination mit OPTOTRONIC® Konstantstrom-LED-Treibern
- Einfaches und schnelles Design-in für Leuchtenhersteller
- Hoher Lichtstrom
- Einfache Installation dank Anschluss mit nur zwei Drähten

### Anwendungsgebiete

- Geschäfte
- Vitrinenbeleuchtung
- Regalbeleuchtung
- Aufzüge
- Gastgewerbe, Hotels, Restaurants
- Korridore

### Referenzen / Verweise

Mehr Information zur mehrstufigen Garantie und die gesamten Garantiebedingungen finden Sie im Internet unter [www.osram.de/systemgarantie](http://www.osram.de/systemgarantie)

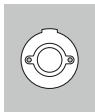



5 Jahre

OSRAM  
Garantie\*

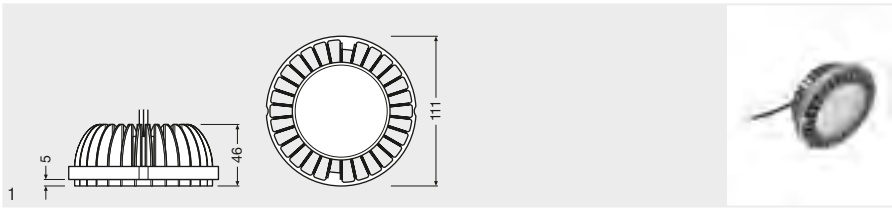

Produkt- bezeichnung	GTIN (EAN)	W	A	lm	lm/W	K
PL-CN111-1500-927-24D-G2 <sup>1)</sup>	4052899323735	17,3	0,70	1430	83	2700
PL-CN111-1500-930-24D-G2 <sup>1)</sup>	4052899323797	17,3	0,70	1430	83	3000
PL-CN111-1500-940-24D-G2 <sup>1)</sup>	4052899323810	17,3	0,70	1560	90	4000
PL-CN111-1500-927-40D-G2 <sup>1)</sup>	4052899323834	17,3	0,70	1430	83	2700
PL-CN111-1500-930-40D-G2 <sup>1)</sup>	4052899323858	17,3	0,70	1430	83	3000
PL-CN111-1500-940-40D-G2 <sup>1)</sup>	4052899323872	17,3	0,70	1560	90	4000
PL-CN111-2400-827-24D-G2 <sup>1)</sup>	4052899323896	21,6	0,70	2100	97	2700
PL-CN111-2400-830-24D-G2 <sup>1)</sup>	4052899323919	21,6	0,70	2300	106	3000
PL-CN111-2400-840-24D-G2 <sup>1)</sup>	4052899323933	21,6	0,70	2500	116	4000
PL-CN111-2400-827-40D-G2 <sup>1)</sup>	4052899323957	21,6	0,70	2100	97	2700
PL-CN111-2400-830-40D-G2 <sup>1)</sup>	4052899323971	21,6	0,70	2300	106	3000
PL-CN111-2400-840-40D-G2 <sup>1)</sup>	4052899323995	21,6	0,70	2500	116	4000
PL-CN111-3600-827-24D-G2 <sup>1)</sup>	4052899324015	32,1	1,05	3180	99	2700
PL-CN111-3600-830-24D-G2 <sup>1)</sup>	4052899324039	32,1	1,05	3470	108	3000
PL-CN111-3600-840-24D-G2 <sup>1)</sup>	4052899324053	32,1	1,05	3780	118	4000
PL-CN111-3600-827-40D-G2 <sup>1)</sup>	4052899324077	32,1	1,05	3180	99	2700
PL-CN111-3600-830-40D-G2 <sup>1)</sup>	4052899324091	32,1	1,05	3470	108	3000
PL-CN111-3600-840-40D-G2 <sup>1)</sup>	4052899324121	32,1	1,05	3780	118	4000

Produkt- bezeichnung	R <sub>a</sub>	Initial SDCM	∠°	cd			
PL-CN111-1500-927-24D-G2 <sup>1)</sup>	≥90	≤4	24	5150	A	12	1
PL-CN111-1500-930-24D-G2 <sup>1)</sup>	≥90	≤4	24	5150	A	12	1
PL-CN111-1500-940-24D-G2 <sup>1)</sup>	≥90	≤4	24	5620	A	12	1
PL-CN111-1500-927-40D-G2 <sup>1)</sup>	≥90	≤4	40	2570	A	12	1
PL-CN111-1500-930-40D-G2 <sup>1)</sup>	≥90	≤4	40	2570	A	12	1
PL-CN111-1500-940-40D-G2 <sup>1)</sup>	≥90	≤4	40	2810	A	12	1
PL-CN111-2400-827-24D-G2 <sup>1)</sup>	≥80	≤4	24	7560	A+	12	1
PL-CN111-2400-830-24D-G2 <sup>1)</sup>	≥80	≤4	24	8280	A+	12	1
PL-CN111-2400-840-24D-G2 <sup>1)</sup>	≥80	≤4	24	5000	A+	12	1
PL-CN111-2400-827-40D-G2 <sup>1)</sup>	≥80	≤4	40	3780	A+	12	1
PL-CN111-2400-830-40D-G2 <sup>1)</sup>	≥80	≤4	40	4140	A+	12	1
PL-CN111-2400-840-40D-G2 <sup>1)</sup>	≥80	≤4	40	4500	A+	12	1
PL-CN111-3600-827-24D-G2 <sup>1)</sup>	≥80	≤4	24	10800	A+	12	1
PL-CN111-3600-830-24D-G2 <sup>1)</sup>	≥80	≤4	24	11880	A+	12	1
PL-CN111-3600-840-24D-G2 <sup>1)</sup>	≥80	≤4	24	12960	A+	12	1
PL-CN111-3600-827-40D-G2 <sup>1)</sup>	≥80	≤4	40	5400	A+	12	1
PL-CN111-3600-830-40D-G2 <sup>1)</sup>	≥80	≤4	40	5940	A+	12	1
PL-CN111-3600-840-40D-G2 <sup>1)</sup>	≥80	≤4	40	6480	A+	12	1

1) Module optimal abgestimmt auf OSRAM OPTOTRONIC® LED-Treiber (siehe jeweilige Tabelle) / Aktuelle lichttechnische Daten, wichtige Sicherheits-, Montage- sowie Applikationshinweise siehe unter [www.osram.de/led-systeme/](http://www.osram.de/led-systeme/) / Alle technischen Parameter gelten für das ganze Modul. Aufgrund des komplexen Herstellungsprozesses von Leuchtdioden stellen die angegebenen typischen Werte der technischen LED-Parameter nur rein statistische Größen dar, die nicht notwendigerweise den tatsächlichen technischen Parametern jedes einzelnen Produkts, das vom typischen Wert abweichen kann, entsprechen.

### Produkteigenschaften

- Passt in viele bestehende traditionelle R111-Leuchtgehäuse
- Verfügbar mit 24° oder 40° Ausstrahlungswinkel
- Versionen mit verschiedenen Lichtströmen und Farbtemperaturen verfügbar
- Kabellänge: 500 mm, geeignet für AWG-22-Standarddraht 1,6 mm<sup>2</sup>
- Farbwiedergabeindex R<sub>a</sub>: typ. 92 oder typ. 83 (je nach Version)
- Modul-Lichtausbeute: bis zu 115 lm/W
- Hohe Farbkonsistenz: 4 SDCM (Schwellenwerteinheit)
- Maximale Temperatur an T<sub>c</sub>: 85 °C (gemäß IEC 62717)
- Lebensdauer (L70/B50): 50.000 h (bei Temperatur am T<sub>c</sub> = 75 °C)

### Produktvorteile

- Hoher Lichtstrom
- Einfache Installation dank Anschluss mit nur zwei Drähten
- Beste Lichtausbeute in Kombination mit OPTOTRONIC® Konstantstrom-LED-Treibern
- Einfaches und schnelles Design-in für Leuchtenhersteller

### Anwendungsgebiete

- Spot- und Strahlerleuchten
- Handelsketten, Einzelhandel
- Einkaufszentren
- Ausstellungshallen
- Museen

### Referenzen / Verweise

Mehr Information zur mehrstufigen Garantie und die gesamten Garantiebedingungen finden Sie im Internet unter [www.osram.de/systemgarantie](http://www.osram.de/systemgarantie)

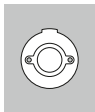

# PrevaLED® Flat AC

## Light Engines und Module für Strahler, Downlights und Wandleuchten

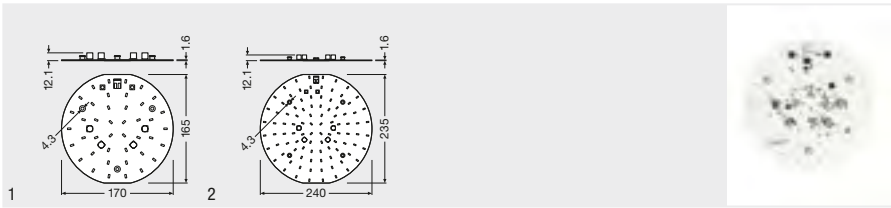

Produktbezeichnung	GTIN (EAN)	W	V	$\lambda$	lm	lm/W	K	R <sub>a</sub>
PL-FLAT-AC-G1 1500-830 <sup>1)</sup>	4052899157811	13,60	230	> 0,90	1500	110	3000	>80
PL-FLAT-AC-G1 1500-840 <sup>1)</sup>	4052899157804	12,50	230	> 0,90	1500	120	4000	>80
PL-FLAT-AC-G1 2300-830 <sup>1)</sup>	4052899157828	20,80	230	> 0,90	2300	113	3000	>80
PL-FLAT-AC-G1 2500-840 <sup>1)</sup>	4052899157835	20,50	230	> 0,90	2500	123	4000	>80

Produktbezeichnung	Initial SDCM	$\Delta$	T <sub>c</sub>	t(h)			
PL-FLAT-AC-G1 1500-830 <sup>1)</sup>	≤3	112	85	50000	A+	20	1
PL-FLAT-AC-G1 1500-840 <sup>1)</sup>	≤3	112	85	50000	A+	20	1
PL-FLAT-AC-G1 2300-830 <sup>1)</sup>	≤3	112	85	50000	A+	20	2
PL-FLAT-AC-G1 2500-840 <sup>1)</sup>	≤3	112	85	50000	A+	20	2

<sup>1)</sup> Aktuelle Lichttechnische Daten, wichtige Sicherheits-, Montage- sowie Applikationshinweise siehe unter [www.osram.de/led-systeme](http://www.osram.de/led-systeme) / Alle technischen Parameter gelten für das ganze Modul. Aufgrund des komplexen Herstellungsprozesses von Leuchtdioden stellen die angegebenen typischen Werte der technischen LED-Parameter nur rein statistische Größen dar, die nicht notwendigerweise den tatsächlichen technischen Parametern jedes einzelnen Produkts, das vom typischen Wert abweichen kann, entsprechen.

### Produkteigenschaften

- Entwickelt für Wand- und Deckenleuchten mit diffuser Lichtverteilung
- Günstiger LED-Ersatz von Wand- und Deckenleuchten mit CFL-Technik
- Treiber auf der LED-Platine integriert
- Verfügbare Durchmesser: 170 mm, 240 mm
- Verfügbar mit Farbtemperatur: 3.000 K oder 4.000 K
- Verfügbar mit Lichtstrom: 1.500 lm, 2.300 lm, 2.500 lm
- Lebensdauer (L70/B50): 50.000 h (bei Temperatur am T<sub>c</sub>-Punkt = 75 °C)

### Anwendungsgebiete

- Korridore
- Treppenhäuser
- Treppenabsätze
- Hausflure

### Referenzen / Verweise

Mehr Information zur mehrstufigen Garantie und die gesamten Garantiebedingungen finden Sie im Internet unter [www.osram.de/systemgarantie](http://www.osram.de/systemgarantie)

### Produktvorteile

- Berührschutz als Zubehör für einfache und sichere Verwendung in existierenden Leuchten
- Hohe Zuverlässigkeit
- Einfache Benutzung
- Optimiertes Design für einfaches Thermomanagement
- Ermöglicht dünne und effiziente Leuchtendesigns
- Hohe Lichtqualität dank geringer Modulation

3 Jahre OSRAM Garantie\*

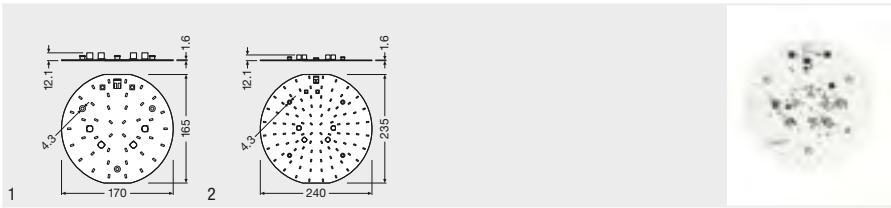

Produktbezeichnung	GTIN (EAN)	W	V	$\lambda$	lm	lm/W	K	Ra
PL-FLAT-AC-G1 1500-830 C-EM <sup>1)</sup>	4052899938250	13,60	230	> 0,90	1500	110	3000	>80
PL-FLAT-AC-G1 1500-840 C-EM <sup>1)</sup>	4052899938267	12,50	230	> 0,90	1500	120	4000	>80
PL-FLAT-AC-G1 2300-830 C-EM <sup>1)</sup>	4052899938274	20,50	230	> 0,90	2300	112	3000	>80
PL-FLAT-AC-G1 2500-840 C-EM <sup>1)</sup>	4052899938281	20,50	230	> 0,90	2500	122	4000	>80

Produktbezeichnung	Initial SDCM	$\Delta$	T <sub>c</sub>	t [h]			
PL-FLAT-AC-G1 1500-830 C-EM	≤3	112	85	50000	A+	20	1
PL-FLAT-AC-G1 1500-840 C-EM	≤3	112	85	50000	A+	20	1
PL-FLAT-AC-G1 2300-830 C-EM	≤3	112	85	50000	A++	20	2
PL-FLAT-AC-G1 2500-840 C-EM	≤3	112	85	50000	A++	20	2

1) Aktuelle lichttechnische Daten, wichtige Sicherheits-, Montage- sowie Applikationshinweise siehe unter [www.osram.de/led-systeme](http://www.osram.de/led-systeme) / Alle technischen Parameter gelten für das ganze Modul. Aufgrund des komplexen Herstellungsprozesses von Leuchtdioden stellen die angegebenen typischen Werte der technischen LED-Parameter nur rein statistische Größen dar, die nicht notwendigerweise den tatsächlichen technischen Parametern jedes einzelnen Produkts, das vom typischen Wert abweichen kann, entsprechen.

### Produkteigenschaften

- Entwickelt für Wand- und Deckenleuchten mit diffuser Lichtverteilung
- Günstiger LED-Ersatz von Wand- und Deckenleuchten mit CFL-Technik
- Treiber auf der LED-Platine integriert
- Verfügbare Durchmesser: 170 mm, 240 mm
- Verfügbar mit Farbtemperatur: 3.000 K oder 4.000 K
- Verfügbar mit Lichtstrom: 1.500 lm, 2.300 lm, 2.500 lm
- Lebensdauer (L70/B50): 50.000 h (bei Temperatur am T<sub>c</sub>-Punkt = 75 °C)

### Anwendungsgebiete

- Korridore
- Treppenhäuser
- Treppenabsätze
- Hausflure
- Leuchten für Notbeleuchtung mit Zentralbatterie gemäß DIN EN 60598-2-22

### Referenzen / Verweise

Mehr Information zur mehrstufigen Garantie und die gesamten Garantiebedingungen finden Sie im Internet unter [www.osram.de/systemgarantie](http://www.osram.de/systemgarantie)

### Produktvorteile

- Berührungsschutz als Zubehör für einfache und sichere Verwendung in existierenden Leuchten
- Hohe Zuverlässigkeit
- Einfache Benutzung
- Optimiertes Design für einfaches Thermomanagement
- Ermöglicht dünne und effiziente Leuchtendesigns
- Hohe Lichtqualität dank geringer Modulation

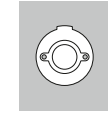

3 Jahre OSRAM Garantie\*

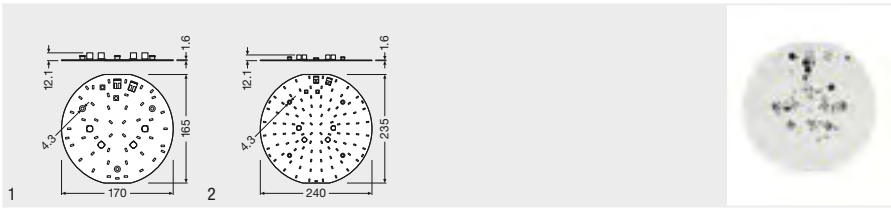

**Produktbezeichnung**

**GTIN (EAN)**



PL-FLAT-AC-G1 1500-830 L-EM <sup>1)</sup>	4052899167117	15	230	> 0,90	1500	110	3000	>80
PL-FLAT-AC-G1 1500-840 L-EM <sup>1)</sup>	4052899167322	15	230	> 0,90	1500	120	4000	>80
PL-FLAT-AC-G1 2300-830 L-EM <sup>1)2)</sup>	4052899167346	25	230	> 0,90	2300	113	3000	>80
PL-FLAT-AC-G1 2500-840 L-EM <sup>1)2)</sup>	4052899167360	25	230	> 0,90	2500	123	4000	>80

**Produktbezeichnung**



PL-FLAT-AC-G1 1500-830 L-EM <sup>1)</sup>	≤3	112	85	50000	A+	20	1
PL-FLAT-AC-G1 1500-840 L-EM <sup>1)</sup>	≤3	112	85	50000	A+	20	1
PL-FLAT-AC-G1 2300-830 L-EM <sup>1)2)</sup>	≤3	112	85	50000	A+	20	2
PL-FLAT-AC-G1 2500-840 L-EM <sup>1)2)</sup>	≤3	112	85	50000	A+	20	2

1) Aktuelle lichttechnische Daten, wichtige Sicherheits-, Montage- sowie Applikationshinweise siehe unter [www.osram.de/led-systeme](http://www.osram.de/led-systeme) / Alle technischen Parameter gelten für das ganze Modul. Aufgrund des komplexen Herstellungsprozesses von Leuchtdioden stellen die angegebenen typischen Werte der technischen LED-Parameter nur rein statistische Größen dar, die nicht notwendigerweise den tatsächlichen technischen Parametern jedes einzelnen Produkts, das vom typischen Wert abweichen kann, entsprechen.  
 2) In Entwicklung, Daten vorläufig

**Produkteigenschaften**

- Separate LED-Kette speziell für den Betrieb an lokalen Notbeleuchtungstreibern
- Entwickelt für Wand- und Deckenleuchten mit diffuser Lichtverteilung
- Günstiger LED-Ersatz von Wand- und Deckenleuchten mit CFL-Technik
- Treiber auf der LED-Platine integriert
- Verfügbare Durchmesser: 170 mm, 240 mm
- Verfügbar mit Farbtemperatur: 3.000 K oder 4.000 K
- Verfügbar mit Lichtstrom: 1.500 lm, 2.300 lm, 2.500 lm
- Lebensdauer (L70/B50): 50.000 h (bei Temperatur am T<sub>c</sub>-Punkt = 75 °C)

**Anwendungsgebiete**

- Korridore
- Treppenhäuser
- Treppenabsätze
- Hausflure
- Notbeleuchtung für Systeme mit Einzelbatterie

**Referenzen / Verweise**

Mehr Information zur mehrstufigen Garantie und die gesamten Garantiebedingungen finden Sie im Internet unter [www.osram.de/systemgarantie](http://www.osram.de/systemgarantie)

**Produktvorteile**

- Berührungsschutz als Zubehör für einfache und sichere Verwendung in existierenden Leuchten
- Hohe Zuverlässigkeit
- Einfache Benutzung
- Optimiertes Design für einfaches Thermomanagement
- Ermöglicht dünne und effiziente Leuchtendesigns
- Hohe Lichtqualität dank geringer Modulation

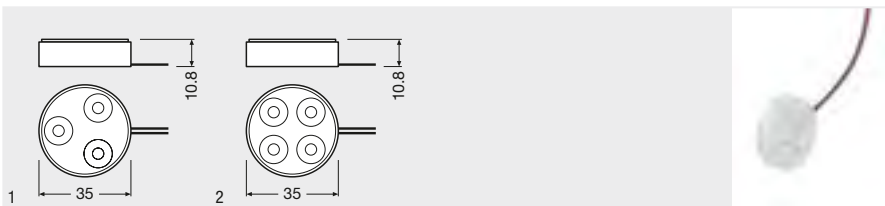

Produkt-bezeichnung	GTIN (EAN)	W	A	lm	lm/W	K	R <sub>a</sub>
DP35-W4F-7-827 <sup>1)</sup>	4008321976161	6,90	0,7	440	72	2700	≥80
DP35-W4F-7-857 <sup>1)</sup>	4008321976185	6,90	0,7	530	87	5700	≥80
DP35-W4F-9-827 <sup>1)</sup>	4008321976208	9,20	0,7	660	73	2700	≥80
DP35-W4F-9-857 <sup>1)</sup>	4008321976222	9,20	0,7	800	87	5700	≥80

Produkt-bezeichnung		cd			
DP35-W4F-7-827 <sup>1)</sup>	36	1000	A+	16	1
DP35-W4F-7-857 <sup>1)</sup>	36	1200	A+	16	1
DP35-W4F-9-827 <sup>1)</sup>	36	1330	A	16	2
DP35-W4F-9-857 <sup>1)</sup>	36	1600	A+	16	2

1) Module optimal abgestimmt auf OSRAM OPTOTRONIC® LED-Treiber (siehe jeweilige Tabelle) / Aktuelle lichttechnische Daten, wichtige Sicherheits-, Montage- sowie Applikationshinweise siehe unter [www.osram.de/led-systeme](http://www.osram.de/led-systeme) / Alle technischen Parameter gelten für das ganze Modul. Aufgrund des komplexen Herstellungsprozesses von Leuchtdioden stellen die angegebenen typischen Werte der technischen LED-Parameter nur rein statistische Größen dar, die nicht notwendigerweise den tatsächlichen technischen Parametern jedes einzelnen Produkts, das vom typischen Wert abweichen kann, entsprechen.

**Produkteigenschaften**

- Integrierte 36°-Optik
- Für elektrische Reihenschaltung
- Zweipolige Anschlussleitung (200 mm) mit offenen Kabelenden
- Befestigung mittels M3-Schraube

**Produktvorteile**

- Geringer Instandhaltungsaufwand dank einer Lebensdauer von bis zu 50.000 h
- Dimmbar durch Pulsweitenmodulation (PWM)
- 5 Jahre Garantie

**Anwendungsgebiete**

- Geschäfte
- Lichtquelle für Möbeleinbauleuchten
- Hotels
- Restaurants

**Technische Ausstattung**

- Kühlkörper CPDPHS

**Referenzen / Verweise**

Mehr Information zur mehrstufigen Garantie und die gesamten Garantiebedingungen finden Sie im Internet unter [www.osram.de/systemgarantie](http://www.osram.de/systemgarantie)



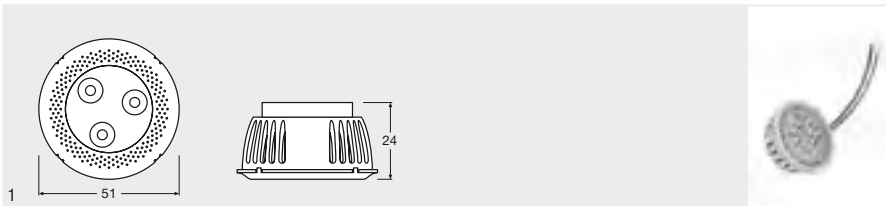

**Produkt-  
bezeichnung**

CP51-W4F-8-827 <sup>1)</sup>

**GTIN (EAN)**

4008321975881



7,50



500



60



2700



≥80

**Produkt-  
bezeichnung**

CP51-W4F-8-827 <sup>1)</sup>



36



900



A



20



1

1) Module optimal abgestimmt auf OSRAM OPTOTRONIC® LED-Treiber (siehe jeweilige Tabelle) / Aktuelle lichttechnische Daten, wichtige Sicherheits-, Montage- sowie Applikationshinweise siehe unter [www.osram.de/led-systeme](http://www.osram.de/led-systeme) / Alle technischen Parameter gelten für das ganze Modul. Aufgrund des komplexen Herstellungsprozesses von Leuchtdioden stellen die angegebenen typischen Werte der technischen LED-Parameter nur rein statistische Größen dar, die nicht notwendigerweise den tatsächlichen technischen Parametern jedes einzelnen Produkts, das vom typischen Wert abweichen kann, entsprechen.

**Produkteigenschaften**

- Passt in bestehende MR16 Leuchtgehäuse
- Lichtstärke vergleichbar mit Halogenlampen MR16 (20 W, 35 W, 50 W)
- Integrierte Optiken und Kühlkörper
- Hochwertiges Aluminiumgehäuse
- Für elektrische Parallelschaltung
- Dreipolige Anschlussleitung mit 500 mm Länge
- Modul-Lichtausbeute: bis zu 71 lm/W

**Anwendungsgebiete**

- Shopbeleuchtung
- Hotels
- Restaurants
- Möbelleuchte

**Referenzen / Verweise**

Mehr Information zur mehrstufigen Garantie und die gesamten Garantiebedingungen finden Sie im Internet unter [www.osram.de/systemgarantie](http://www.osram.de/systemgarantie)

**Produktvorteile**

- Geringer Instandhaltungsaufwand dank einer Lebensdauer von bis zu 50.000 h

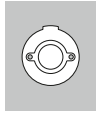
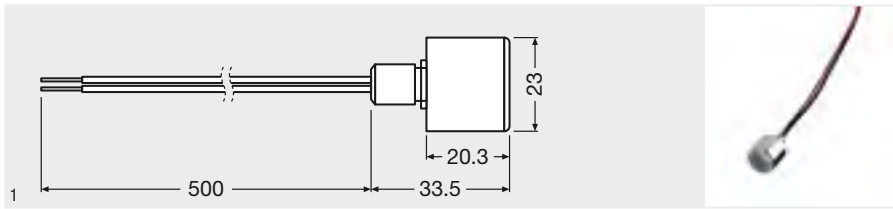

Produktbezeichnung	GTIN (EAN)	W	A	lm	lm/W	K	Ra
DE1-W4F-830 <sup>1)</sup>	4052899043053	1,10	0,35	88	80	3000	80
DE1-W4F-850 <sup>1)</sup>	4052899042872	1,10	0,35	106	96	5000	80

Produktbezeichnung		cd			
DE1-W4F-830 <sup>1)</sup>	15	1080	A++	264	1
DE1-W4F-850 <sup>1)</sup>	15	1300	A++	264	1

1) Module optimal abgestimmt auf OSRAM OPTOTRONIC® LED-Treiber (siehe jeweilige Tabelle) / Aktuelle lichttechnische Daten, wichtige Sicherheits-, Montage- sowie Applikationshinweise siehe unter [www.osram.de/led-systeme](http://www.osram.de/led-systeme) / Alle technischen Parameter gelten für das ganze Modul. Aufgrund des komplexen Herstellungsprozesses von Leuchtdioden stellen die angegebenen typischen Werte der technischen LED-Parameter nur rein statistische Größen dar, die nicht notwendigerweise den tatsächlichen technischen Parametern jedes einzelnen Produkts, das vom typischen Wert abweichen kann, entsprechen.

**Produkteigenschaften**

- Schutzart IP65 gemäß DIN EN 60529
- Nur elektrische Reihenschaltung der Module
- Zweipolige Anschlussleitung (500 mm)

**Produktvorteile**

- Metallgehäuse für optimale Wärmeabfuhr
- Leichte Montage durch integriertes Gewinde M10x1,5
- Kein zusätzlicher Kühlkörper erforderlich
- Dimmbar durch Pulsweitenmodulation (PWM)
- Enger Abstrahlwinkel ermöglicht Einsatz als Spotlichtquelle
- Perfekte Zentrierung durch Absatz am Gehäuseboden (Durchmesser 12 mm)
- Geringer Instandhaltungsaufwand dank einer Lebensdauer von bis zu 70.000 h
- 5 Jahre Garantie

**Anwendungsgebiete**



- Zur Akzent-, Orientierungs- oder Wegbeleuchtung
- Regal- und Möbelbeleuchtung
- Geeignet für den Outdoor-Einsatz

**Referenzen / Verweise**

Mehr Information zur mehrstufigen Garantie und die gesamten Garantiebedingungen finden Sie im Internet unter [www.osram.de/systemgarantie](http://www.osram.de/systemgarantie)

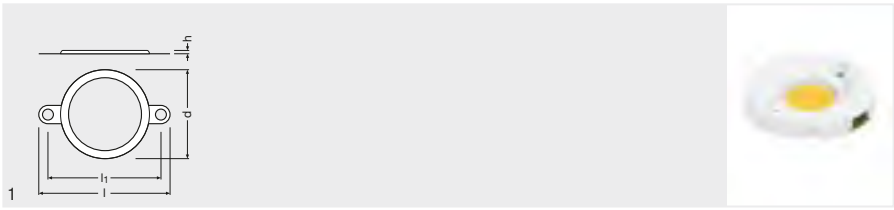
## PrevaLED® Core – Zubehör



Produkt- bezeichnung	GTIN (EAN)	$l$ [mm]	$l_r$ [mm]	$d$ [mm]	$h$ [mm]		 No.
PL CORE TOUCH P	4052899933637	41	35	27,6	1,2	2400	1

### Produkteigenschaften

- Schutzglasabdeckung für Core Module mit LES 19
- Doppel-beschichtetes Glas für sehr hohe Effizienz

## PrevaLED® Cube + Cube AC – Zubehör

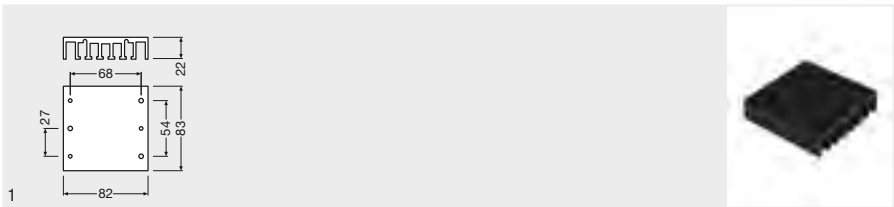

Produkt- bezeichnung	GTIN (EAN)	$l$ [mm]	$b$ [mm]	$h$ [mm]		 No.
PL-CUBE-ADP	4052899055599	82,8	81,6	21,5	20	1

### Produkteigenschaften

- Mechanischer Adapter zum Anheben der PrevaLED® Cube und Cube AC auf Standardhöhe

## PrevaLED® Flat AC – Zubehör

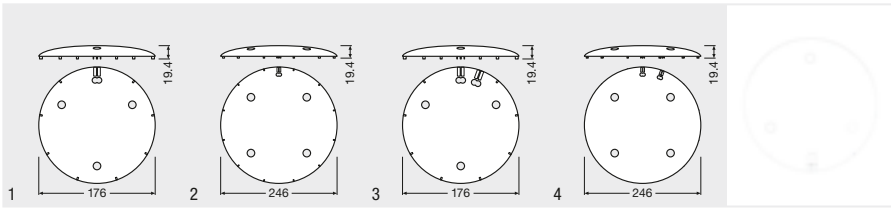

### Produkt- bezeichnung

### GTIN (EAN)



Produkt- bezeichnung	GTIN (EAN)	h [mm]	d [mm]		No.
PL-FLTP 170	4052899157842	19,4	176	20	1
PL-FLTP 240	4052899157859	19,4	246	20	2
PL-FLTP 170 L-EM	4052899167384	19,4	176	20	3
PL-FLTP 240 L-EM	4052899167407	19,4	246	20	4
PL-FLTP 170 SL <sup>1)</sup>	4052899194038	19,4	176	20	1
PL-FLTP 240 SL <sup>1)</sup>	4052899194052	19,4	246	20	2

1) Verwendbar mit PrevaLED® Flat AC C-EM

### Anwendungsgebiete

- Berührungsschutz als Zubehör für PrevaLED® Flat AC G1 für alle Versionen erhältlich

## Flexible LED-Module – Übersicht Portfolio



### Flexible LED-Module – anpassungsfähig im Design, brillant in der Lichtinszenierung

LINEARlight FLEX®-Module eignen sich insbesondere für die Akzentuierung von Gebäudebereichen oder die Inszenierung von Produkten. Die biegsamen und teilbaren LED-Lichtbänder können beispielsweise Theken in Bars oder Restaurants akzentuieren, Handläufe in Treppenhäusern beleuchten oder in Regalen in Verkaufsflächen Ware besonders gut in Szene setzen.

In der Voutenbeleuchtung und der Akzentuierung von Fassaden bringen sie diese besonders gut zur Geltung.

Die LED-Module sind extrem flach und lassen sich daher auch bei engen Raumverhältnissen perfekt installieren.

Verbindet man sie zu nahtlosen Lichtbändern, lassen sich auch längere Strecken durchgehend und schattenfrei beleuchten.

### Produktvorteile LINEARlight FLEX® LED-Module übergreifend

- Flexibles und teilbares LED-Band
- Nahtloses Licht ohne Schattenbildung
- Dimmbar (PWM)
- Selbstklebende Rückseite für einfache Montage auf vielen Oberflächen

### LINEARlight FLEX® spezifische Benefits

- Lichtstrom bis zu 4000 lm/m
- Lichtausbeute bis zu 140 lm/W
- Fine White Binning (3 MacAdam-Ellipsen)
- Lebensdauer bis zu 60.000 h
- 5 Jahre Garantie\*

### LINEARlight FLEX® Protect spezifische Benefits

- Ansprechendes Design
- Geschützte Elektronik
- Schutzart IP67
- Hochleistungssilikon für extrem lange Lebensdauer und Biegsamkeit
- Hochgradig UV-beständig
- Salznebelbeständig
- Einfache Kontaktierung durch vormontierten Stecker
- Lichtstrom bis zu 1400 lm/m

### VALUE Flex

#### spezifische Benefits

- Einfache Kontaktierung durch vormontiertes Kabel
- Module verfügbar mit Schutzart IP66
- Dimmbar
- Fine White Binning (4 MacAdam-Ellipsen)
- 3 Jahre Garantie\*

\* Bedingungen und Details unter [www.osram.de/systemgarantie](http://www.osram.de/systemgarantie)

### OPTOTRONIC®

Produktbezeichnung	GTIN (EAN)	Schnittstelle für Dimmen	IP	Schnittstelle
OPTOTRONIC® OT 6/200-240/24 CE	4008321113269		IP65	
OPTOTRONIC® OT 8/200-240/24	4008321040169		IP20	
OPTOTRONIC® OT 20/220-240/24	4050300618111		IP20	
OPTOTRONIC® OT 30/220-240/24 P	4052899043497		IP66	
OPTOTRONIC® OT 50/220-240/24	4052899905566		IP20	
OPTOTRONIC® OT 50/220...240/24 P	4052899043510		IP66	
OPTOTRONIC® OT 75/220-240/24	4050300817477		IP20	
OPTOTRONIC® OT 80/220-240/24 P	4008321981684		IP67	
OPTOTRONIC® OT 120/220-240/24 P	4008321981707		IP67	
OPTOTRONIC® OT 240/220-240/24 P	4008321981721		IP67	
OPTOTRONIC® OT EASY 60 II	4008321187796	■	IP20	EASY
OPTOTRONIC® OT EASY 80	4008321808363	■	IP20	EASY
OPTOTRONIC® OTI DALI 75/220-240/24 1-4 CH	4008321371560	■	IP20	DALI
OPTOTRONIC® OT 80/220-240/24 DIM P	4008321981677	■	IP67	1...10 V
OPTOTRONIC® OT 120/220-240/24 DIM P	4008321981691	■	IP67	1...10 V
OPTOTRONIC® OT 240/220-240/24 DIM P	4008321981714	■	IP67	1...10 V

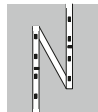



Produktbezeichnung	GTIN (EAN)	V	W METER	K		Im METER	
LF3000-G3-820-XX <sup>1)2)</sup>	4052899952911	24	28,9	2000	Weiß	2500	120
LF3000-G3-824-XX <sup>1)2)</sup>	4052899952928	24	28,9	2400	Weiß	3000	120
LF3000-G3-827-XX <sup>1)2)</sup>	4052899952935	24	23,7	2700	Weiß	3000	120
LF3000-G3-830-XX <sup>1)2)</sup>	4052899952942	24	23,7	3000	Weiß	3000	120
LF3000-G3-840-XX <sup>1)2)</sup>	4052899952959	24	21,8	4000	Weiß	3000	120
LF3000-G3-850-XX <sup>1)2)</sup>	4052899952966	24	21,8	5000	Weiß	3000	120
LF3000-G3-865-XX <sup>1)2)</sup>	4052899952973	24	21,8	6500	Weiß	3000	120
LF3000-G3-927-XX <sup>1)2)</sup>	4052899963948	24	28,9	2700	Weiß	2700	120
LF3000-G3-930-XX <sup>1)2)</sup>	4052899963955	24	28,9	3000	Weiß	3000	120
LF3000-G3-940-XX <sup>1)2)</sup>	4052899963962	24	26,5	4000	Weiß	3000	120
LF3000-G3-SW30-XX <sup>1)2)</sup>	4052899963979	24	tbd	3000	Weiß	3000	120
LF3000-G3-SW40-XX <sup>1)2)</sup>	4052899963986	24	tbd	4000	Weiß	3000	120

Produktbezeichnung			
LF3000-G3-820-XX <sup>1)2)</sup>	70	A	8
LF3000-G3-824-XX <sup>1)2)</sup>	70	A+	8
LF3000-G3-827-XX <sup>1)2)</sup>	70	A+	8
LF3000-G3-830-XX <sup>1)2)</sup>	70	A+	8
LF3000-G3-840-XX <sup>1)2)</sup>	70	A++	8
LF3000-G3-850-XX <sup>1)2)</sup>	70	A++	8
LF3000-G3-865-XX <sup>1)2)</sup>	70	A++	8
LF3000-G3-927-XX <sup>1)2)</sup>	70	A+	8
LF3000-G3-930-XX <sup>1)2)</sup>	70	A+	8
LF3000-G3-940-XX <sup>1)2)</sup>	70	A+	8
LF3000-G3-SW30-XX <sup>1)2)</sup>	70	tbd	8
LF3000-G3-SW40-XX <sup>1)2)</sup>	70	tbd	8

1) Module optimal abgestimmt auf OSRAM OPTOTRONIC® LED-Treiber (siehe jeweilige Tabelle) / Aktuelle lichttechnische Daten, wichtige Sicherheits-, Montage- sowie Applikationshinweise siehe unter [www.osram.de/led-systeme/](http://www.osram.de/led-systeme/) / Alle technischen Parameter gelten für das ganze Modul. Aufgrund des komplexen Herstellungsprozesses von Leuchtdioden stellen die angegebenen typischen Werte der technischen LED-Parameter nur rein statistische Größen dar, die nicht notwendigerweise den tatsächlichen technischen Parametern jedes einzelnen Produkts, das vom typischen Wert abweichen kann, entsprechen.

2) In Entwicklung, Daten vorläufig / Voraussichtlich verfügbar ab Sommer 2016

**Produkteigenschaften**

- Flexibles und teilbares LED-Band
- Lichtstrom: bis zu 3000 lm/m
- Modul-Lichtausbeute: bis zu 138 lm/W
- Dimmbar
- Fine White (3 MacAdam-Schwellenwerteneinheiten)

**Produktvorteile**

- Große Auswahl an Lichtfarben
- Große Designfreiheit dank Flexibilität und Schneidbarkeit des Moduls
- Einfache Montage und Kontaktierung
- Werkzeugloser Anschluss durch optionales CONNECTsystem
- Einfache Montage an vielen glatten Oberflächen durch selbstklebendes Klebeband auf der Rückseite
- Hoher Lichtstrom
- Besonderes Design und hochwertige Materialien

**Anwendungsgebiete**

- Architekturbeleuchtung
- Voutenbeleuchtung
- Deckeneinbau

**Technische Ausstattung**

- Leichter Anschluss mit optionalem, passendem CONNECTsystem
- Schnelle Installation mit optionalem SLIM TRACK System
- Optimiert für den Betrieb mit OPTOTRONIC® 24 V-LED-Treibern und -Steuergeräten



Produktbezeichnung	GTIN (EAN)	V	W	W METER	K		lm METER
LF2000-G3-820-04 <sup>1)2)</sup>	4052899952980	24	71,5	17,9	2000	Weiß	1650
LF2000-G3-824-04 <sup>1)2)</sup>	4052899952997	24	71,5	17,9	2400	Weiß	2000
LF2000-G3-827-04 <sup>1)2)</sup>	4052899953000	24	59,8	15,0	2700	Weiß	2000
LF2000-G3-830-04 <sup>1)2)</sup>	4052899953017	24	59,8	15,0	3000	Weiß	2000
LF2000-G3-840-04 <sup>1)2)</sup>	4052899953024	24	54,5	13,6	4000	Weiß	2000
LF2000-G3-850-04 <sup>1)2)</sup>	4052899953031	24	54,5	13,6	5000	Weiß	2000
LF2000-G3-865-04 <sup>1)2)</sup>	4052899953048	24	54,5	13,6	6500	Weiß	2000
LF2000-G3-927-04 <sup>1)2)</sup>	4052899963993	24	71,5	17,9	2700	Weiß	1800
LF2000-G3-930-04 <sup>1)2)</sup>	4052899964006	24	71,5	17,9	3000	Weiß	2000
LF2000-G3-940-04 <sup>1)2)</sup>	4052899964013	24	65,3	16,3	4000	Weiß	2000
LF2000-G3-SW30-04 <sup>1)2)</sup>	4052899964020	24	tbd	tbd	3000	Weiß	2000
LF2000-G3-SW40-04 <sup>1)2)</sup>	4052899964037	24	tbd	tbd	4000	Weiß	2000

Produktbezeichnung	lm MODUL				
LF2000-G3-820-04 <sup>1)2)</sup>	6600	120	70	A+	8
LF2000-G3-824-04 <sup>1)2)</sup>	8000	120	70	A+	8
LF2000-G3-827-04 <sup>1)2)</sup>	8000	120	70	A++	8
LF2000-G3-830-04 <sup>1)2)</sup>	8000	120	70	A++	8
LF2000-G3-840-04 <sup>1)2)</sup>	8000	120	70	A++	8
LF2000-G3-850-04 <sup>1)2)</sup>	8000	120	70	A++	8
LF2000-G3-865-04 <sup>1)2)</sup>	8000	120	70	A++	8
LF2000-G3-927-04 <sup>1)2)</sup>	7200	120	70	A+	8
LF2000-G3-930-04 <sup>1)2)</sup>	8000	120	70	A+	8
LF2000-G3-940-04 <sup>1)2)</sup>	8000	120	70	A+	8
LF2000-G3-SW30-04 <sup>1)2)</sup>	8000	120	70	tbd	8
LF2000-G3-SW40-04 <sup>1)2)</sup>	8000	120	70	tbd	8

1) Module optimal abgestimmt auf OSRAM OPTOTRONIC® LED-Treiber (siehe jeweilige Tabelle) / Aktuelle lichttechnische Daten, wichtige Sicherheits-, Montage- sowie Applikationshinweise siehe unter [www.osram.de/led-systeme/](http://www.osram.de/led-systeme/) / Alle technischen Parameter gelten für das ganze Modul. Aufgrund des komplexen Herstellungsprozesses von Leuchtdioden stellen die angegebenen typischen Werte der technischen LED-Parameter nur rein statistische Größen dar, die nicht notwendigerweise den tatsächlichen technischen Parametern jedes einzelnen Produkts, das vom typischen Wert abweichen kann, entsprechen.

2) In Entwicklung, Daten vorläufig / Voraussichtlich verfügbar ab Sommer 2016

**Produkteigenschaften**

- Flexibles und teilbares LED-Band
- Lichtstrom: bis zu 2000 lm/m
- Modul-Lichtausbeute: bis zu 147 lm/W
- Dimmbar
- Fine White (3 MacAdam-Schwellenwerteneinheiten)

**Produktvorteile**

- Große Auswahl an Lichtfarben
- Große Designfreiheit dank Flexibilität und Schneidbarkeit des Moduls
- Einfache Montage und Kontaktierung
- Werkzeugloser Anschluss durch optionales CONNECTsystem
- Einfache Montage an vielen glatten Oberflächen durch selbstklebendes Klebeband auf der Rückseite
- Hoher Lichtstrom
- Besonderes Design und hochwertige Materialien

**Anwendungsgebiete**

- Architekturbeleuchtung
- Voutenbeleuchtung
- Deckeneinbau

**Technische Ausstattung**

- Leichter Anschluss mit optionalem, passendem CONNECTsystem
- Schnelle Installation mit optionalem SLIM TRACK System
- Optimiert für den Betrieb mit OPTOTRONIC® 24 V-LED-Treibern und -Steuergeräten



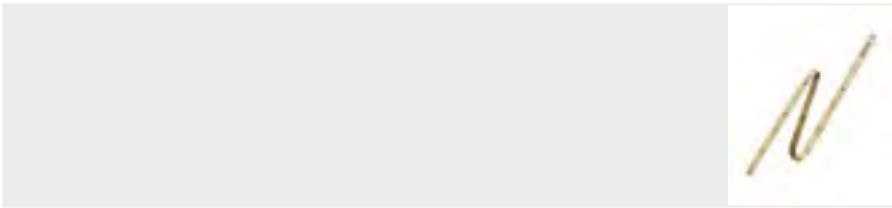

Produktbezeichnung	GTIN (EAN)	V	W	W METER	K		Im METER
LF1200-G3-820-08 <sup>1)2)</sup>	4052899953055	24	82,9	10,4	2000	Weiß	1000
LF1200-G3-824-08 <sup>1)2)</sup>	4052899953062	24	82,9	10,4	2400	Weiß	1200
LF1200-G3-827-08 <sup>1)2)</sup>	4052899953079	24	69,1	8,6	2700	Weiß	1200
LF1200-G3-830-08 <sup>1)2)</sup>	4052899953086	24	69,1	8,6	3000	Weiß	1200
LF1200-G3-840-08 <sup>1)2)</sup>	4052899953093	24	63,0	7,9	4000	Weiß	1200
LF1200-G3-850-08 <sup>1)2)</sup>	4052899953291	24	63,0	7,9	5000	Weiß	1200
LF1200-G3-865-08 <sup>1)2)</sup>	4052899953314	24	63,0	7,9	6500	Weiß	1200
LF1200-G3-927-08 <sup>1)2)</sup>	4052899953321	24	82,9	10,4	2700	Weiß	1100
LF1200-G3-930-08 <sup>1)2)</sup>	4052899953291	24	82,9	10,4	3000	Weiß	1200
LF1200-G3-940-08 <sup>1)2)</sup>	4052899953345	24	77,6	9,7	4000	Weiß	1200
LF1200-G3-SW30-08 <sup>1)2)</sup>	4052899964044	24	tbd	tbd	3000	Weiß	1200
LF1200-G3-SW40-08 <sup>1)2)</sup>	4052899964051	24	tbd	tbd	4000	Weiß	1200

Produktbezeichnung	Im MODUL				
LF1200-G3-820-08 <sup>1)2)</sup>	8000	120	70	A+	8
LF1200-G3-824-08 <sup>1)2)</sup>	9600	120	70	A+	8
LF1200-G3-827-08 <sup>1)2)</sup>	9600	120	70	A++	8
LF1200-G3-830-08 <sup>1)2)</sup>	9600	120	70	A++	8
LF1200-G3-840-08 <sup>1)2)</sup>	9600	120	70	A++	8
LF1200-G3-850-08 <sup>1)2)</sup>	9600	120	70	A++	8
LF1200-G3-865-08 <sup>1)2)</sup>	9600	120	70	A++	8
LF1200-G3-927-08 <sup>1)2)</sup>	8797	120	70	A+	8
LF1200-G3-930-08 <sup>1)2)</sup>	9600	120	70	A+	8
LF1200-G3-940-08 <sup>1)2)</sup>	9600	120	70	A++	8
LF1200-G3-SW30-08 <sup>1)2)</sup>	9600	120	70	tbd	8
LF1200-G3-SW40-08 <sup>1)2)</sup>	9600	120	70	tbd	8

1) Module optimal abgestimmt auf OSRAM OPTOTRONIC® LED-Treiber (siehe jeweilige Tabelle) / Aktuelle lichttechnische Daten, wichtige Sicherheits-, Montage- sowie Applikationshinweise siehe unter [www.osram.de/led-systeme/](http://www.osram.de/led-systeme/) / Alle technischen Parameter gelten für das ganze Modul. Aufgrund des komplexen Herstellungsprozesses von Leuchtdioden stellen die angegebenen typischen Werte der technischen LED-Parameter nur rein statistische Größen dar, die nicht notwendigerweise den tatsächlichen technischen Parametern jedes einzelnen Produkts, das vom typischen Wert abweichen kann, entsprechen.

2) In Entwicklung, Daten vorläufig / Voraussichtlich verfügbar ab Sommer 2016

**Produkteigenschaften**

- Flexibles und teilbares LED-Band
- Lichtstrom: bis zu 1200 lm/m
- Modul-Lichtausbeute: bis zu 152 lm/W
- Dimmbar
- Fine White (3 MacAdam-Schwellenwerteneinheiten)

**Produktvorteile**

- Große Auswahl an Lichtfarben
- Große Designfreiheit dank Flexibilität und Schneidbarkeit des Moduls
- Einfache Montage und Kontaktierung
- Werkzeugloser Anschluss durch optionales CONNECTsystem
- Einfache Montage an vielen glatten Oberflächen durch selbstklebendes Klebeband auf der Rückseite
- Besonderes Design und hochwertige Materialien

**Anwendungsgebiete**

- Architekturbeleuchtung
- Voutenbeleuchtung
- Deckeneinbau
- Wandintegration

**Technische Ausstattung**

- Leichter Anschluss mit optionalem, passendem CONNECTsystem
- Schnelle Installation mit optionalem SLIM TRACK System
- Optimierte für den Betrieb mit OPTOTRONIC® 24 V-LED-Treibern und -Steuergeräten



Produkt-bezeichnung	GTIN (EAN)	V	W	W METER	K		Im METER
LF800S-G3-824-10 <sup>1)2)</sup>	4052899953109	24	89	8,9	2400	Weiß	800
LF800S-G3-827-10 <sup>1)2)</sup>	4052899953116	24	89	8,9	2700	Weiß	800
LF800S-G3-830-10 <sup>1)2)</sup>	4052899953123	24	89	8,9	3000	Weiß	800
LF800S-G3-840-10 <sup>1)2)</sup>	4052899953130	24	96	9,6	4000	Weiß	850
LF800S-G3-850-10 <sup>1)2)</sup>	4052899953147	24	89	8,9	5000	Weiß	850
LF800S-G3-865-10 <sup>1)2)</sup>	4052899953154	24	89	8,9	6500	Weiß	850

Produkt-bezeichnung	Im MODUL					
LF800S-G3-824-10 <sup>1)2)</sup>	8000	120	120	A+	8	
LF800S-G3-827-10 <sup>1)2)</sup>	8000	120	120	A+	8	
LF800S-G3-830-10 <sup>1)2)</sup>	8000	120	120	A+	8	
LF800S-G3-840-10 <sup>1)2)</sup>	8500	120	120	A+	8	
LF800S-G3-850-10 <sup>1)2)</sup>	8500	120	120	A+	8	
LF800S-G3-865-10 <sup>1)2)</sup>	8500	120	120	A+	8	

1) Module optimal abgestimmt auf OSRAM OPTOTRONIC® LED-Treiber (siehe jeweilige Tabelle) / Aktuelle lichttechnische Daten, wichtige Sicherheits-, Montage- sowie Applikationshinweise siehe unter [www.osram.de/led-systeme](http://www.osram.de/led-systeme) / Alle technischen Parameter gelten für das ganze Modul. Aufgrund des komplexen Herstellungsprozesses von Leuchtdioden stellen die angegebenen typischen Werte der technischen LED-Parameter nur rein statistische Größen dar, die nicht notwendigerweise den tatsächlichen technischen Parametern jedes einzelnen Produkts, das vom typischen Wert abweichen kann, entsprechen.

2) In Entwicklung, Daten vorläufig / Voraussichtlich verfügbar ab Sommer 2016

### Produkteigenschaften

- Flexibles und teilbares LED-Band
- Lichtstrom: bis zu 850 Im/m
- Modul-Lichtausbeute: bis zu 96 Im/W
- Dimmbar
- Fine White (3 MacAdam-Schwellenwerteinheiten)

### Produktvorteile

- Große Designfreiheit dank Flexibilität und Schneidbarkeit des Moduls
- Einfache Montage und Kontaktierung
- Werkzeugloser Anschluss durch optionales CONNECTsystem
- Einfache Montage an vielen glatten Oberflächen durch selbstklebendes Klebeband auf der Rückseite
- Besonderes Design und hochwertige Materialien
- Sehr geringer LED-Abstand

### Anwendungsgebiete

- Architekturbeleuchtung
- Voutenbeleuchtung
- Lichtwerbung und Leuchtschriften
- Kanteneinkopplung
- Deckeineinbau
- Wandintegration
- Beleuchtung für Handläufe
- Maschinenbeleuchtung

### Technische Ausstattung

- Leichter Anschluss mit optionalem, passendem CONNECTsystem
- Schnelle Installation mit optionalem SLIM TRACK System
- Optimierte für den Betrieb mit OPTOTRONIC® 24 V-LED-Treibern und -Steuergeräten

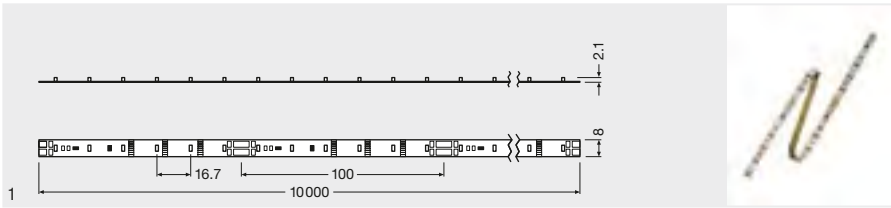

Produktbezeichnung	GTIN (EAN)	V	W	W METER	K		Im METER
LF400-G3-824-10 <sup>1)2)</sup>	4052899965218	24	45	4,5	2400	Weiß	415
LF400-G3-827-10 <sup>1)2)</sup>	4052899953178	24	45	4,5	2700	Weiß	415
LF400-G3-830-10 <sup>1)2)</sup>	4052899953185	24	45	4,5	3000	Weiß	415
LF400-G3-840-10 <sup>1)2)</sup>	4052899953192	24	45	4,5	4000	Weiß	415
LF400-G3-850-10 <sup>1)2)</sup>	4052899953208	24	41	4,1	5000	Weiß	400
LF400-G3-865-10 <sup>1)2)</sup>	4052899953215	24	41	4,1	6500	Weiß	400

Produktbezeichnung	Im MODUL					
LF400-G3-824-10 <sup>1)2)</sup>	4150	120	60	A++	8	1
LF400-G3-827-10 <sup>1)2)</sup>	4150	120	60	A++	8	1
LF400-G3-830-10 <sup>1)2)</sup>	4150	120	60	A++	8	1
LF400-G3-840-10 <sup>1)2)</sup>	4150	120	60	A++	8	1
LF400-G3-850-10 <sup>1)2)</sup>	4000	120	60	A++	8	1
LF400-G3-865-10 <sup>1)2)</sup>	4000	120	60	A++	8	1

1) Module optimal abgestimmt auf OSRAM OPTOTRONIC® LED-Treiber (siehe jeweilige Tabelle) / Aktuelle lichttechnische Daten, wichtige Sicherheits-, Montage- sowie Applikationshinweise siehe unter [www.osram.de/led-systeme](http://www.osram.de/led-systeme) / Alle technischen Parameter gelten für das ganze Modul. Aufgrund des komplexen Herstellungsprozesses von Leuchtdioden stellen die angegebenen typischen Werte der technischen LED-Parameter nur rein statistische Größen dar, die nicht notwendigerweise den tatsächlichen technischen Parametern jedes einzelnen Produkts, das vom typischen Wert abweichen kann, entsprechen.

2) In Entwicklung, Daten vorläufig / Voraussichtlich verfügbar ab Sommer 2016

**Produkteigenschaften**

- Flexibles und teilbares LED-Band
- Lichtstrom: bis zu 415 lm/m
- Modul-Lichtausbeute: bis zu 98 lm/W
- Dimmbar
- Fine White (3 MacAdam-Schwellenwerteinheiten)

**Produktvorteile**

- Besonders lang für nahtloses Licht
- Große Designfreiheit dank Flexibilität und Schneidbarkeit des Moduls
- Einfache Montage und Kontaktierung
- Werkzeugloser Anschluss durch optionales CONNECTsystem
- Einfache Montage an vielen glatten Oberflächen durch selbstklebendes Klebeband auf der Rückseite
- Besonderes Design und hochwertiges Materialien

**Anwendungsgebiete**

- Architekturbeleuchtung
- Voutenbeleuchtung
- Dekorative Anwendungen
- Wandintegration
- Beleuchtung für Handläufe
- Orientierungsbeleuchtung
- Maschinenbeleuchtung

**Technische Ausstattung**

- Leichter Anschluss mit optionalem, passendem CONNECTsystem
- Schnelle Installation mit optionalem SLIM TRACK System
- Optimiert für den Betrieb mit OPTOTRONIC® 24 V-LED-Treibern und -Steuergeräten

# LINEARlight FLEX® ADVANCED 400 Monochrome G3

## Flexible LED-Module für professionelle Anwendungen im gewerblichen Bereich

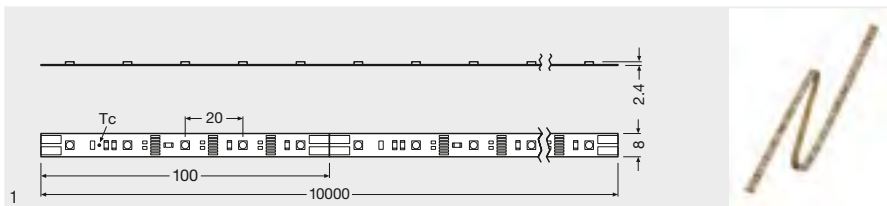

Produkt-bezeichnung	GTIN (EAN)	V	W	W METER	$\lambda$	
LF400M-G3-BL-10 <sup>1)2)</sup>	4052899965225	24	72	7,2	467	Blau
LF400M-G3-GR-10 <sup>1)2)</sup>	4052899965232	24	49	4,9	525	Grün
LF400M-G3-RE-10 <sup>1)2)</sup>	4052899965249	24	83	8,3	625	Rot
LF400M-G3-YE-10 <sup>1)2)</sup>	4052899965256	24	83	8,3	587	Gelb
LF400M-G3-OR-10 <sup>1)2)</sup>	4052899965263	24	83	8,3	602	Orange

Produkt-bezeichnung	lm METER	lm MODUL	$\Delta^\circ$			No.
LF400M-G3-BL-10 <sup>1)2)</sup>	80	800	120	50	8	1
LF400M-G3-GR-10 <sup>1)2)</sup>	180	1800	120	50	8	1
LF400M-G3-RE-10 <sup>1)2)</sup>	120	1200	120	50	8	1
LF400M-G3-YE-10 <sup>1)2)</sup>	110	1100	120	50	8	1
LF400M-G3-OR-10 <sup>1)2)</sup>	130	1300	120	50	8	1

1) Module optimal abgestimmt auf OSRAM OPTOTRONIC® LED-Treiber (siehe jeweilige Tabelle) / Aktuelle lichttechnische Daten, wichtige Sicherheits-, Montage- sowie Applikationshinweise siehe unter [www.osram.de/led-systeme](http://www.osram.de/led-systeme) / Alle technischen Parameter gelten für das ganze Modul. Aufgrund des komplexen Herstellungsprozesses von Leuchtdioden stellen die angegebenen typischen Werte der technischen LED-Parameter nur rein statistische Größen dar, die nicht notwendigerweise den tatsächlichen technischen Parametern jedes einzelnen Produkts, das vom typischen Wert abweichen kann, entsprechen.

2) In Entwicklung, Daten vorläufig / Voraussichtlich verfügbar ab Sommer 2016

### Produkteigenschaften

- Flexibles und teilbares LED-Band
- Dimmbar

### Produktvorteile

- Besonders lang für nahtloses Licht
- Große Designfreiheit dank Flexibilität und Schneidbarkeit des Moduls
- Einfache Montage und Kontaktierung
- Werkzeugloser Anschluss durch optionales CONNECTsystem
- Einfache Montage an vielen glatten Oberflächen durch selbstklebendes Klebeband auf der Rückseite
- Besonderes Design und hochwertige Materialien

### Anwendungsgebiete

- Architekturbeleuchtung
- Lichtwerbung und Leuchtschriften
- Dekorative Anwendungen
- Wandintegration
- Orientierungsbeleuchtung
- Maschinenbeleuchtung

### Technische Ausstattung

- Leichter Anschluss mit optionalem, passendem CONNECTsystem
- Schnelle Installation mit optionalem SLIM TRACK System
- Optimiert für den Betrieb mit OPTOTRONIC® 24 V-LED-Treibern und -Steuergeräten

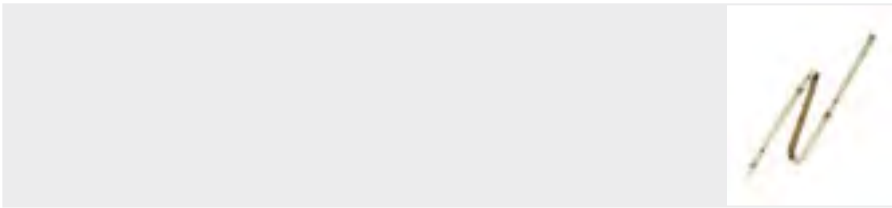

Produktbezeichnung	GTIN (EAN)	V	W	W METER	K		lm METER
LF200-G3-824-10 <sup>1) 2)</sup>	4052899965270	24	tbd	tbd	2400	Weiß	220
LF200-G3-827-10 <sup>1) 2)</sup>	4052899953222	24	tbd	tbd	2700	Weiß	205
LF200-G3-830-10 <sup>1) 2)</sup>	4052899953239	24	tbd	tbd	3000	Weiß	220
LF200-G3-840-10 <sup>1) 2)</sup>	4052899953246	24	tbd	tbd	4000	Weiß	240
LF200-G3-865-10 <sup>1) 2)</sup>	4052899953253	24	tbd	tbd	6500	Weiß	220

Produktbezeichnung	lm MODUL				
LF200-G3-824-10 <sup>1) 2)</sup>	2200	120	50	tbd	8
LF200-G3-827-10 <sup>1) 2)</sup>	2050	120	50	tbd	8
LF200-G3-830-10 <sup>1) 2)</sup>	2200	120	50	tbd	8
LF200-G3-840-10 <sup>1) 2)</sup>	2400	120	50	tbd	8
LF200-G3-865-10 <sup>1) 2)</sup>	2200	120	50	tbd	8

1) Module optimal abgestimmt auf OSRAM OPTOTRONIC® LED-Treiber (siehe jeweilige Tabelle) / Aktuelle lichttechnische Daten, wichtige Sicherheits-, Montage- sowie Applikationshinweise siehe unter [www.osram.de/led-systeme](http://www.osram.de/led-systeme) / Alle technischen Parameter gelten für das ganze Modul. Aufgrund des komplexen Herstellungsprozesses von Leuchtdioden stellen die angegebenen typischen Werte der technischen LED-Parameter nur rein statistische Größen dar, die nicht notwendigerweise den tatsächlichen technischen Parametern jedes einzelnen Produkts, das vom typischen Wert abweichen kann, entsprechen.

2) In Entwicklung, Daten vorläufig / Voraussichtlich verfügbar ab Herbst 2016

### Produkteigenschaften

- Flexibles und teilbares LED-Band
- Lichtstrom: bis zu 240 lm/m
- Dimmbar
- Fine White (3 MacAdam-Schwellenwerteinheiten)

### Produktvorteile

- Besonders lang für nahtloses Licht
- Große Designfreiheit dank Flexibilität und Schneidbarkeit des Moduls
- Einfache Montage und Kontaktierung
- Werkzeugloser Anschluss durch optionales CONNECTsystem
- Einfache Montage an vielen glatten Oberflächen durch selbstklebendes Klebeband auf der Rückseite
- Besonderes Design und hochwertige Materialien

### Anwendungsgebiete

- Architekturbeleuchtung
- Lichtwerbung und Leuchtschriften
- Dekorative Anwendungen
- Wandintegration
- Orientierungsbeleuchtung
- Maschinenbeleuchtung

### Technische Ausstattung

- Leichter Anschluss mit optionalem, passendem CONNECTsystem
- Schnelle Installation mit optionalem SLIM TRACK System
- Optimierte für den Betrieb mit OPTOTRONIC® 24 V-LED-Treibern und -Steuergeräten

# LINEARlight FLEX® ECO 200 Monochrome G3

## Flexible LED-Module für professionelle Anwendungen im gewerblichen Bereich

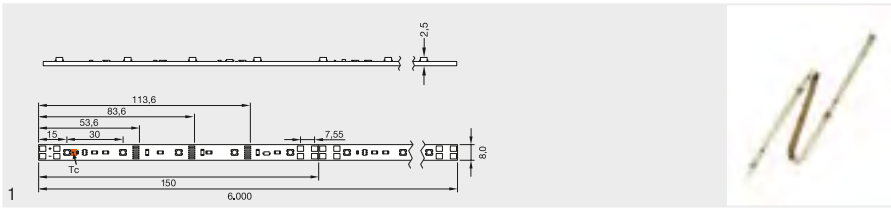

Produktbezeichnung	GTIN (EAN)	V	W	W METER	$\lambda$	
LF200M-G3-BL-06 <sup>1)2)</sup>	4052899965287	24	24,5	4,1	470	Blau
LF200M-G3-RE-06 <sup>1)2)</sup>	4052899965294	24	36	6	625	Rot
LF200M-G3-GR-06 <sup>1)2)</sup>	4052899965300	24	24,5	4,1	525	Grün
LF200M-G3-YE-06 <sup>1)2)</sup>	4052899965317	24	36	6	587	Gelb

Produktbezeichnung						
LF200M-G3-BL-06 <sup>1)2)</sup>	40	240	120	33	8	1
LF200M-G3-RE-06 <sup>1)2)</sup>	80	480	120	33	8	1
LF200M-G3-GR-06 <sup>1)2)</sup>	120	720	120	33	8	1
LF200M-G3-YE-06 <sup>1)2)</sup>	75	450	120	33	8	1

<sup>1)</sup> Module optimal abgestimmt auf OSRAM OPTOTRONIC® LED-Treiber (siehe jeweilige Tabelle) / Aktuelle lichttechnische Daten, wichtige Sicherheits-, Montage- sowie Applikationshinweise siehe unter [www.osram.de/led-systeme](http://www.osram.de/led-systeme) / Alle technischen Parameter gelten für das ganze Modul. Aufgrund des komplexen Herstellungsprozesses von Leuchtdioden stellen die angegebenen typischen Werte der technischen LED-Parameter nur rein statistische Größen dar, die nicht notwendigerweise den tatsächlichen technischen Parametern jedes einzelnen Produkts, das vom typischen Wert abweichen kann, entsprechen.

<sup>2)</sup> In Entwicklung, Daten vorläufig / Voraussichtlich verfügbar ab Sommer 2016

### Produkteigenschaften

- Flexibles und teilbares LED-Band
- Dimmbar

### Produktvorteile

- Große Designfreiheit dank Flexibilität und Schneidbarkeit des Moduls
- Einfache Montage und Kontaktierung
- Werkzeugloser Anschluss durch optionales CONNECTsystem
- Einfache Montage an vielen glatten Oberflächen durch selbstklebendes Klebeband auf der Rückseite
- Besonderes Design und hochwertige Materialien

### Anwendungsgebiete

- Architekturbeleuchtung
- Lichtwerbung und Leuchtschriften
- Dekorative Anwendungen
- Wandintegration
- Orientierungsbeleuchtung
- Maschinenbeleuchtung

### Technische Ausstattung

- Leichter Anschluss mit optionalem, passendem CONNECTsystem
- Schnelle Installation mit optionalem SLIM TRACK System
- Optimierte für den Betrieb mit OPTOTRONIC® 24 V-LED-Treibern und -Steuergeräten

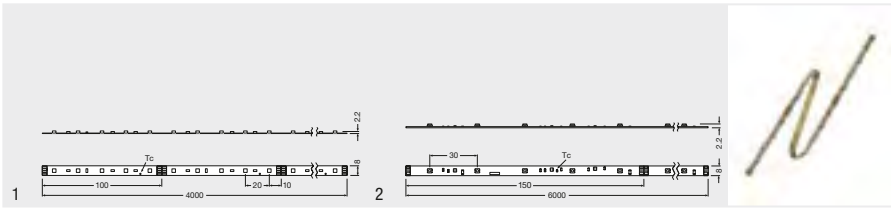

Produktbezeichnung	GTIN (EAN)	V	W	W METER	$\lambda$	
LF400C-G3-RGB-04 <sup>1)2)</sup>	4052899965324	24	72	18,0	625/525/467	RGB
LF200C-G3-RGB-06 <sup>1)2)</sup>	4052899965331	24	39	6,5	625/525/467	RGB

Produktbezeichnung						
LF400C-G3-RGB-04 <sup>1)2)</sup>	420	1680	120	50	8	1
LF200C-G3-RGB-06 <sup>1)2)</sup>	180	1080	120	33	8	2

1) Module optimal abgestimmt auf OSRAM OPTOTRONIC® LED-Treiber (siehe jeweilige Tabelle) / Aktuelle lichttechnische Daten, wichtige Sicherheits-, Montage- sowie Applikationshinweise siehe unter [www.osram.de/led-systeme](http://www.osram.de/led-systeme) / Alle technischen Parameter gelten für das ganze Modul. Aufgrund des komplexen Herstellungsprozesses von Leuchtdioden stellen die angegebenen typischen Werte der technischen LED-Parameter nur rein statistische Größen dar, die nicht notwendigerweise den tatsächlichen technischen Parametern jedes einzelnen Produkts, das vom typischen Wert abweichen kann, entsprechen.

2) In Entwicklung, Daten vorläufig / Voraussichtlich verfügbar ab Sommer 2016

### Produkteigenschaften

- Flexibles und teilbares LED-Band mit Inline-Multichip-RGB-LEDs
- Dimmbar

### Produktvorteile

- Große Designfreiheit dank Flexibilität und Schneidbarkeit des Moduls
- Einfache Montage und Kontaktierung
- Werkzeugloser Anschluss durch optionales CONNECTsystem
- Einfache Montage an vielen glatten Oberflächen durch selbstklebendes Klebeband auf der Rückseite
- Besonderes Design und hochwertige Materialien

### Anwendungsgebiete

- Architekturbeleuchtung
- Voutenbeleuchtung
- Lichtwerbung und Leuchtschriften
- Dekorative Anwendungen
- Wandintegration
- Orientierungsbeleuchtung
- Maschinenbeleuchtung

### Technische Ausstattung

- Leichter Anschluss mit optionalem, passendem CONNECTsystem
- Schnelle Installation mit optionalem SLIM TRACK System
- Optimierte für den Betrieb mit OPTOTRONIC® 24 V-LED-Treibern und -Steuergeräten



Produktbezeichnung	GTIN (EAN)	V	W	W METER	K		lm METER
LF4000TW-G3-82765-02 <sup>1) 2)</sup>	4052899953260	24	83,2	41,6	2700-6500	Tunable White	3800
LF3000TW-G3-82765-03 <sup>1) 2)</sup>	40528999953277	24	89,9	30,0	2700-6500	Tunable White	3000
LF2000TW-G3-82765-04 <sup>1) 2)</sup>	4052899953284	24	74,0	18,5	2700-6500	Tunable White	2000
LF1200TW-G3-82765-08 <sup>1) 2)</sup>	4052899953161	24	75,2	9,4	2700-6500	Tunable White	1200

Produktbezeichnung	lm MODUL					
LF4000TW-G3-82765-02 <sup>1) 2)</sup>	7600	120	160	A+	8	
LF3000TW-G3-82765-03 <sup>1) 2)</sup>	9000	120	160	A+	8	
LF2000TW-G3-82765-04 <sup>1) 2)</sup>	8000	120	160	A+	8	
LF1200TW-G3-82765-08 <sup>1) 2)</sup>	9600	120	160	A++	8	

1) Module optimal abgestimmt auf OSRAM OPTOTRONIC® LED-Treiber (siehe jeweilige Tabelle) / Aktuelle lichttechnische Daten, wichtige Sicherheits-, Montage- sowie Applikationshinweise siehe unter [www.osram.de/led-systeme](http://www.osram.de/led-systeme) / Alle technischen Parameter gelten für das ganze Modul. Aufgrund des komplexen Herstellungsprozesses von Leuchtdioden stellen die angegebenen typischen Werte der technischen LED-Parameter nur rein statistische Größen dar, die nicht notwendigerweise den tatsächlichen technischen Parametern jedes einzelnen Produkts, das vom typischen Wert abweichen kann, entsprechen.

2) In Entwicklung, Daten vorläufig / Voraussichtlich verfügbar ab Sommer 2016

### Produkteigenschaften

- Flexibles und teilbares LED-Band
- Lichtstrom: bis zu 3800 lm/m
- Modul-Lichtausbeute: bis zu 128 lm/W
- Dimmbar
- Fine White (3,5 MacAdam-Schwellenwerteinheiten)

### Produktvorteile

- Große Designfreiheit dank Flexibilität und Schneidbarkeit des Moduls
- Einfache Montage und Kontaktierung
- Werkzeugloser Anschluss durch optionales CONNECTsystem
- Einfache Montage an vielen glatten Oberflächen durch selbstklebendes Klebeband auf der Rückseite
- Besonderes Design und hochwertige Materialien
- Sehr geringer LED-Abstand

### Anwendungsgebiete

- Architekturbeleuchtung
- Voutenbeleuchtung
- Dekorative Anwendungen
- Deckeneinbau
- Wandintegration

### Technische Ausstattung

- Leichter Anschluss mit optionalem, passendem CONNECTsystem
- Schnelle Installation mit optionalem SLIM TRACK System
- Optimierte für den Betrieb mit OPTOTRONIC® 24 V-LED-Treibern und -Steuergeräten



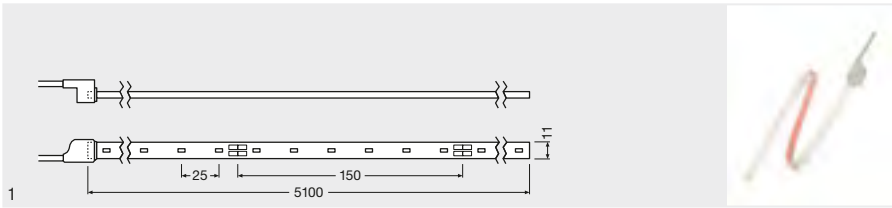

Produktbezeichnung	GTIN (EAN)	V	W	W METER	K		Im METER
LFP1400-G3-827-05 <sup>1)2)</sup>	4052899965348	24	79	16	2700	Weiß	1250
LFP1400-G3-830-05 <sup>1)2)</sup>	4052899953307	24	79	16	3000	Weiß	1250
LFP1400-G3-835-05 <sup>1)2)</sup>	4052899372771	24	71	14	3500	Weiß	1350
LFP1400-G3-842-05 <sup>1)2)</sup>	4052899372795	24	71	14	4200	Weiß	1400
LFP1400-G3-860-05 <sup>1)2)</sup>	4052899372818	24	71	14	6000	Weiß	1400
LFP1400-G3-899-05 <sup>1)2)</sup>	4052899372832	24	71	14	10000	Weiß	1400

Produktbezeichnung	Im MODUL					
LFP1400-G3-827-05 <sup>1)2)</sup>	6375	120	40	A+	8	1
LFP1400-G3-830-05 <sup>1)2)</sup>	6375	120	40	A+	8	1
LFP1400-G3-835-05 <sup>1)2)</sup>	6885	120	40	A+	8	1
LFP1400-G3-842-05 <sup>1)2)</sup>	7140	120	40	A+	8	1
LFP1400-G3-860-05 <sup>1)2)</sup>	7140	120	40	A+	8	1
LFP1400-G3-899-05 <sup>1)2)</sup>	7140	120	40	A+	8	1

<sup>1)</sup> Module optimal abgestimmt auf OSRAM OPTOTRONIC® LED-Treiber (siehe jeweilige Tabelle) / Aktuelle lichttechnische Daten, wichtige Sicherheits-, Montage- sowie Applikationshinweise siehe unter [www.osram.de/led-systeme](http://www.osram.de/led-systeme) / Alle technischen Parameter gelten für das ganze Modul. Aufgrund des komplexen Herstellungsprozesses von Leuchtdioden stellen die angegebenen typischen Werte der technischen LED-Parameter nur rein statistische Größen dar, die nicht notwendigerweise den tatsächlichen technischen Parametern jedes einzelnen Produkts, das vom typischen Wert abweichen kann, entsprechen.

<sup>2)</sup> In Entwicklung, Daten vorläufig / Voraussichtlich verfügbar ab Sommer 2016

### Produkteigenschaften

- Flexibles und teilbares LED-Band
- IP67-geschützt und für Außenanwendungen geeignet
- Lichtstrom: bis zu 1400 lm/m
- Modul-Lichtausbeute: bis zu 100 lm/W
- Dimmbar
- Fine White (3,5 MacAdam-Schwellenwerteinheiten)

### Produktvorteile

- Große Designfreiheit dank Flexibilität und Schneidbarkeit des Moduls
- Einfache Montage und Kontaktierung
- Werkzeugloser Anschluss durch optionales CONNECTsystem
- Einfache Montage an vielen glatten Oberflächen durch selbstklebendes Klebeband auf der Rückseite
- Hochleistungssilikon für extrem lange Lebensdauer und Biegsamkeit
- Einfache Kontaktierung durch vormontierten Stecker
- Besonderes Design und hochwertiges Materialien

### Anwendungsgebiete

- Architekturbeleuchtung
- Voutenbeleuchtung
- Fassaden-Akzentuierung
- Geeignet für den Outdoor-Einsatz

### Technische Ausstattung

- Leichter Anschluss mit optionalem, passendem CONNECTsystem
- Schnelle Installation mit optionalem SLIM TRACK System
- Optimierte für den Betrieb mit OPTOTRONIC® 24 V-LED-Treibern und -Steuergeräten

# LINEARlight FLEX® Protect ADVANCED 400/800 X G3

## Flexible LED-Module für professionelle Anwendungen im gewerblichen Bereich

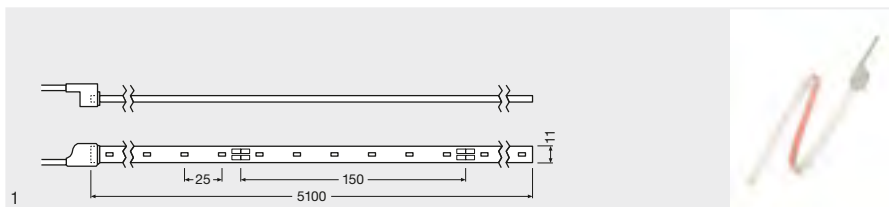

Produktbezeichnung	GTIN (EAN)	V	W	W METER	K		lm METER
LFP800X-G3-827-05 <sup>1)2)</sup>	4052899965355	24	39	8	2700	Weiß	700
LFP400X-G3-827-05 <sup>1)2)</sup>	4052899965362	24	19	4	2700	Weiß	350
Produktbezeichnung		Im MODUL					
LFP800X-G3-827-05 <sup>1)2)</sup>		3570	120	40	A+	8	1
LFP400X-G3-827-05 <sup>1)2)</sup>		1785	120	40	A++	8	1

1) Module optimal abgestimmt auf OSRAM OPTOTRONIC® LED-Treiber (siehe jeweilige Tabelle) / Aktuelle lichttechnische Daten, wichtige Sicherheits-, Montage- sowie Applikationshinweise siehe unter [www.osram.de/led-systeme](http://www.osram.de/led-systeme) / Alle technischen Parameter gelten für das ganze Modul. Aufgrund des komplexen Herstellungsprozesses von Leuchtdioden stellen die angegebenen typischen Werte der technischen LED-Parameter nur rein statistische Größen dar, die nicht notwendigerweise den tatsächlichen technischen Parametern jedes einzelnen Produkts, das vom typischen Wert abweichen kann, entsprechen.

2) In Entwicklung, Daten vorläufig / Voraussichtlich verfügbar ab Sommer 2016

### Produkteigenschaften

- Flexibles und teilbares LED-Band
- IP67-geschützt und für Außenanwendungen geeignet
- Lichtstrom: bis zu 350 & 700 lm/m
- Modul-Lichtausbeute: bis zu 92 lm/W
- Dimmbar
- Fine White (3,5 MacAdam-Schwellenwerteinheiten)

### Produktvorteile

- Große Designfreiheit dank Flexibilität und Schneidbarkeit des Moduls
- Einfache Montage und Kontaktierung
- Werkzeugloser Anschluss durch optionales CONNECTsystem
- Einfache Montage an vielen glatten Oberflächen durch selbstklebendes Klebeband auf der Rückseite
- Hochleistungssilikon für extrem lange Lebensdauer und Biegsamkeit
- Einfache Kontaktierung durch vormontierten Stecker
- Besonderes Design und hochwertige Materialien

### Anwendungsgebiete

- Architekturbeleuchtung
- Voutenbeleuchtung
- Dekorative Anwendungen
- Wandintegration
- Fassaden-Akzentuierung
- Geeignet für den Outdoor-Einsatz

### Technische Ausstattung

- Leichter Anschluss mit optionalem, passendem CONNECTsystem
- Schnelle Installation mit optionalem SLIM TRACK System
- Optimierte für den Betrieb mit OPTOTRONIC® 24 V-LED-Treibern und -Steuergeräten

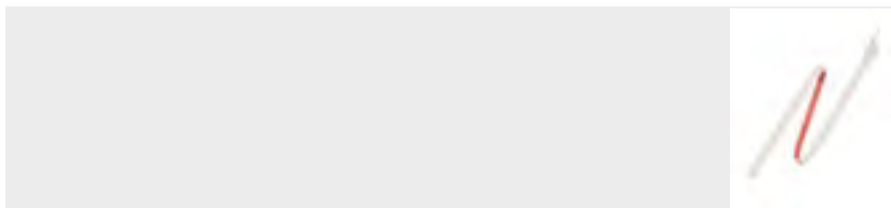

Produktbezeichnung	GTIN (EAN)	V	W	W METER	K		lm METER
LFP800S-G3-830-10 <sup>1)2)</sup>	4052899953352	24	83	8,3	3000	Weiß	760
LFP800S-G3-840-10 <sup>1)2)</sup>	4052899953369	24	83	8,3	4000	Weiß	760
LFP800S-G3-856-10 <sup>1)2)</sup>	4052899953376	24	91	9,1	5600	Weiß	820
LFP800S-G3-880-10 <sup>1)2)</sup>	4052899953383	24	83	8,3	8000	Weiß	820

Produktbezeichnung					
LFP800S-G3-830-10 <sup>1)2)</sup>	7600	120	120	A+	8
LFP800S-G3-840-10 <sup>1)2)</sup>	7600	120	120	A+	8
LFP800S-G3-856-10 <sup>1)2)</sup>	8200	120	120	A+	8
LFP800S-G3-880-10 <sup>1)2)</sup>	8200	120	120	A+	8

1) Module optimal abgestimmt auf OSRAM OPTOTRONIC® LED-Treiber (siehe jeweilige Tabelle) / Aktuelle lichttechnische Daten, wichtige Sicherheits-, Montage- sowie Applikationshinweise siehe unter [www.osram.de/led-systeme](http://www.osram.de/led-systeme) / Alle technischen Parameter gelten für das ganze Modul. Aufgrund des komplexen Herstellungsprozesses von Leuchtdioden stellen die angegebenen typischen Werte der technischen LED-Parameter nur rein statistische Größen dar, die nicht notwendigerweise den tatsächlichen technischen Parametern jedes einzelnen Produkts, das vom typischen Wert abweichen kann, entsprechen.

2) In Entwicklung, Daten vorläufig / Voraussichtlich verfügbar ab Sommer 2016

### Produkteigenschaften

- Flexibles und teilbares LED-Band
- IP67-geschützt und für Außenanwendungen geeignet
- Lichtstrom: bis zu 820 lm/m
- Modul-Lichtausbeute: bis zu 99 lm/W
- Dimmbar
- Fine White (3,5 MacAdam-Schwellenwerteinheiten)

### Produktvorteile

- Große Designfreiheit dank Flexibilität und Schneidbarkeit des Moduls
- Einfache Montage und Kontaktierung
- Werkzeugloser Anschluss durch optionales CONNECTsystem
- Einfache Montage an vielen glatten Oberflächen durch selbstklebendes Klebeband auf der Rückseite
- Hochleistungssilikon für extrem lange Lebensdauer und Biegsamkeit
- Einfache Kontaktierung durch vormontierten Stecker
- Besonderes Design und hochwertige Materialien
- Sehr geringer LED-Abstand

### Anwendungsgebiete

- Architekturbeleuchtung
- Voutenbeleuchtung
- Lichtwerbung und Leuchtschriften
- Möbeleinbau
- Kanteneinkopplung
- Wandintegration
- Beleuchtung für Handläufe
- Fassaden-Akzentuierung
- Geeignet für den Outdoor-Einsatz

### Technische Ausstattung

- Leichter Anschluss mit optionalem, passendem CONNECTsystem
- Schnelle Installation mit optionalem SLIM TRACK System
- Optimiert für den Betrieb mit OPTOTRONIC® 24 V-LED-Treibern und -Steuergeräten

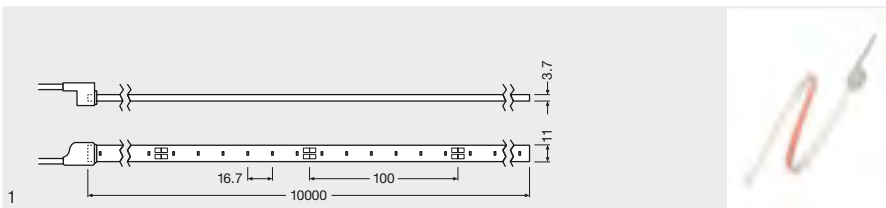

Produktbezeichnung	GTIN (EAN)	V	W	W METER	K		Im METER
LFP400-G3-830-10 <sup>1)2)</sup>	4052899953390	24	42	4,2	3000	Weiß	400
LFP400-G3-840-10 <sup>1)2)</sup>	4052899953406	24	42	4,2	4000	Weiß	400
LFP400-G3-880-10 <sup>1)2)</sup>	4052899953413	24	42	4,2	8000	Weiß	420

Produktbezeichnung	Im MODUL					
LFP400-G3-830-10 <sup>1)2)</sup>	4000	120	60	A++	8	1
LFP400-G3-840-10 <sup>1)2)</sup>	4000	120	60	A++	8	1
LFP400-G3-880-10 <sup>1)2)</sup>	4200	120	60	A++	8	1

1) Module optimal abgestimmt auf OSRAM OPTOTRONIC® LED-Treiber (siehe jeweilige Tabelle) / Aktuelle lichttechnische Daten, wichtige Sicherheits-, Montage- sowie Applikationshinweise siehe unter [www.osram.de/led-systeme](http://www.osram.de/led-systeme) / Alle technischen Parameter gelten für das ganze Modul. Aufgrund des komplexen Herstellungsprozesses von Leuchtdioden stellen die angegebenen typischen Werte der technischen LED-Parameter nur rein statistische Größen dar, die nicht notwendigerweise den tatsächlichen technischen Parametern jedes einzelnen Produkts, das vom typischen Wert abweichen kann, entsprechen.

2) In Entwicklung, Daten vorläufig / Voraussichtlich verfügbar ab Sommer 2016

### Produkteigenschaften

- Flexibles und teilbares LED-Band
- IP67-geschützt und für Außenanwendungen geeignet
- Lichtstrom: bis zu 420 lm/m
- Modul-Lichtausbeute: bis zu 100 lm/W
- Dimmbar
- Fine White (3,5 MacAdam-Schwellenwerteinheiten)

### Produktvorteile

- Große Designfreiheit dank Flexibilität und Schneidbarkeit des Moduls
- Einfache Montage und Kontaktierung
- Werkzeugloser Anschluss durch optionales CONNECTsystem
- Einfache Montage an vielen glatten Oberflächen durch selbstklebendes Klebeband auf der Rückseite
- Hochleistungssilikon für extrem lange Lebensdauer und Biegsamkeit
- Einfache Kontaktierung durch vormontierten Stecker
- Besonderes Design und hochwertige Materialien

### Anwendungsgebiete

- Architekturbeleuchtung
- Voutenbeleuchtung
- Dekorative Anwendungen
- Möbeleinbau
- Wandintegration
- Beleuchtung für Handläufe
- Orientierungsbeleuchtung
- Fassaden-Akzentuierung
- Geeignet für den Outdoor-Einsatz

### Technische Ausstattung

- Leichter Anschluss mit optionalem, passendem CONNECTsystem
- Schnelle Installation mit optionalem SLIM TRACK System
- Optimiert für den Betrieb mit OPTOTRONIC® 24 V-LED-Treibern und -Steuergeräten

# LINEARlight FLEX® Protect ADVANCED 400 Monochrome G3

## Flexible LED-Module für professionelle Anwendungen im gewerblichen Bereich

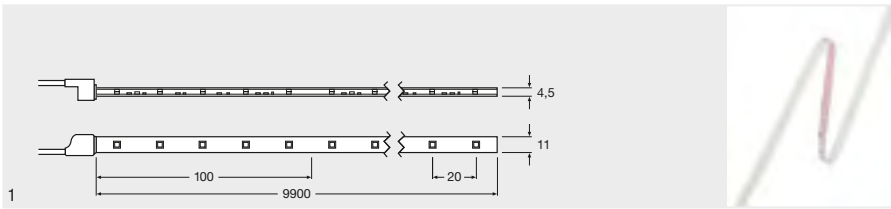

<b>Produktbezeichnung</b>	<b>GTIN (EAN)</b>					
LFP400M-G3-BL-10 <sup>1)2)</sup>	4052899953420	24	72	7,2	467	Blau
<b>Produktbezeichnung</b>						
LFP400M-G3-BL-10 <sup>1)2)</sup>	80	800	120	50	8	1

1) Module optimal abgestimmt auf OSRAM OPTOTRONIC® LED-Treiber (siehe jeweilige Tabelle) / Aktuelle lichttechnische Daten, wichtige Sicherheits-, Montage- sowie Applikationshinweise siehe unter [www.osram.de/led-systeme](http://www.osram.de/led-systeme) / Alle technischen Parameter gelten für das ganze Modul. Aufgrund des komplexen Herstellungsprozesses von Leuchtdioden stellen die angegebenen typischen Werte der technischen LED-Parameter nur rein statistische Größen dar, die nicht notwendigerweise den tatsächlichen technischen Parametern jedes einzelnen Produkts, das vom typischen Wert abweichen kann, entsprechen.

2) In Entwicklung, Daten vorläufig / Voraussichtlich verfügbar ab Sommer 2016

### Produkteigenschaften

- Flexibles und teilbares LED-Band
- IP67-geschützt und für Außenanwendungen geeignet
- Dimmbar

### Produktvorteile

- Besonders lang für nahtloses Licht
- Große Designfreiheit dank Flexibilität und Schneidbarkeit des Moduls
- Einfache Montage und Kontaktierung
- Werkzeugloser Anschluss durch optionales CONNECTsystem
- Einfache Montage an vielen glatten Oberflächen durch selbstklebendes Klebeband auf der Rückseite
- Hochleistungssilikon für extrem lange Lebensdauer und Biegsamkeit
- Einfache Kontaktierung durch vormontierten Stecker
- Besonderes Design und hochwertige Materialien

### Anwendungsgebiete

- Architekturbeleuchtung
- Lichtwerbung und Leuchtschriften
- Dekorative Anwendungen
- Wandintegration
- Orientierungsbeleuchtung
- Fassaden-Akzentuierung
- Geeignet für den Outdoor-Einsatz

### Technische Ausstattung

- Leichter Anschluss mit optionalem, passendem CONNECTsystem
- Schnelle Installation mit optionalem SLIM TRACK System
- Optimiert für den Betrieb mit OPTOTRONIC® 24 V-LED-Treibern und -Steuergeräten

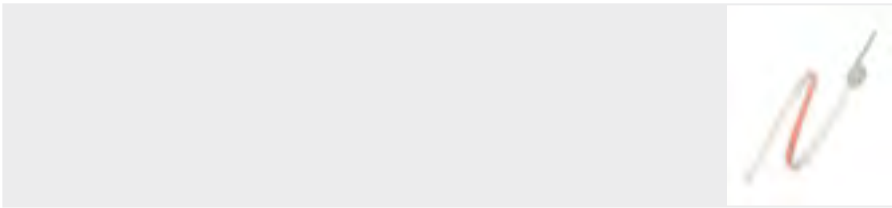

Produktbezeichnung	GTIN (EAN)	V	W	W METER	K		Im METER
LFP200-G3-830-10 <sup>1)2)</sup>	4052899953475	24	tbd	tbd	3000	Weiß	130
LFP200-G3-840-10 <sup>1)2)</sup>	4052899953482	24	tbd	tbd	4000	Weiß	155
LFP200-G3-860-10 <sup>1)2)</sup>	4052899953499	24	tbd	tbd	6000	Weiß	130

Produktbezeichnung	Im MODUL					
LFP200-G3-830-10 <sup>1)2)</sup>	1300	120	33	tbd	8	
LFP200-G3-840-10 <sup>1)2)</sup>	1550	120	33	tbd	8	
LFP200-G3-860-10 <sup>1)2)</sup>	1300	120	33	tbd	8	

1) Module optimal abgestimmt auf OSRAM OPTOTRONIC® LED-Treiber (siehe jeweilige Tabelle) / Aktuelle lichttechnische Daten, wichtige Sicherheits-, Montage- sowie Applikationshinweise siehe unter [www.osram.de/led-systeme](http://www.osram.de/led-systeme) / Alle technischen Parameter gelten für das ganze Modul. Aufgrund des komplexen Herstellungsprozesses von Leuchtdioden stellen die angegebenen typischen Werte der technischen LED-Parameter nur rein statistische Größen dar, die nicht notwendigerweise den tatsächlichen technischen Parametern jedes einzelnen Produkts, das vom typischen Wert abweichen kann, entsprechen.

2) In Entwicklung, Daten vorläufig / Voraussichtlich verfügbar ab Herbst 2016

### Produkteigenschaften

- Flexibles und teilbares LED-Band
- IP67-geschützt und für Außenanwendungen geeignet
- Lichtstrom: bis zu 155 lm/m
- Dimmbar
- Fine White (3,5 MacAdam-Schwellenwerteinheiten)

### Produktvorteile

- Große Designfreiheit dank Flexibilität und Schneidbarkeit des Moduls
- Einfache Montage und Kontaktierung
- Werkzeugloser Anschluss durch optionales CONNECTsystem
- Einfache Montage an vielen glatten Oberflächen durch selbstklebendes Klebeband auf der Rückseite
- Hochleistungssilikon für extrem lange Lebensdauer und Biegsamkeit
- Einfache Kontaktierung durch vormontierten Stecker
- Besonderes Design und hochwertige Materialien

### Anwendungsgebiete

- Architekturbeleuchtung
- Lichtwerbung und Leuchtschriften
- Dekorative Anwendungen
- Möbeleinbau
- Wandintegration
- Orientierungsbeleuchtung
- Fassaden-Akzentuierung
- Geeignet für den Outdoor-Einsatz

### Technische Ausstattung

- Leichter Anschluss mit optionalem, passendem CONNECTsystem
- Schnelle Installation mit optionalem SLIM TRACK System
- Optimierte für den Betrieb mit OPTOTRONIC® 24 V-LED-Treibern und -Steuergeräten

# LINEARlight FLEX® Protect ECO 200 Monochrome G3

## Flexible LED-Module für professionelle Anwendungen im gewerblichen Bereich

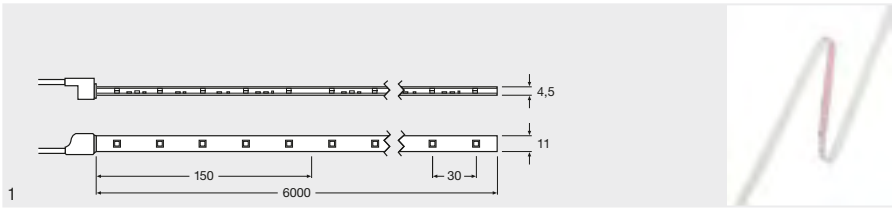

Produktbezeichnung	GTIN (EAN)	V	W	W METER	$\lambda$	
LFP200M-G3-BL-06 <sup>1)2)</sup>	4052899965379	24	24,5	4,1	467	Blau
LFP200M-G3-RE-06 <sup>1)2)</sup>	4052899965386	24	36	6	625	Rot
LFP200M-G3-GR-06 <sup>1)2)</sup>	4052899965393	24	24,5	4,1	522	Grün
LFP200M-G3-YE-06 <sup>1)2)</sup>	4052899965409	24	36	6	587	Gelb

Produktbezeichnung						
LFP200M-G3-BL-06 <sup>1)2)</sup>	40	240	120	33	8	1
LFP200M-G3-RE-06 <sup>1)2)</sup>	80	480	120	33	8	1
LFP200M-G3-GR-06 <sup>1)2)</sup>	120	720	120	33	8	1
LFP200M-G3-YE-06 <sup>1)2)</sup>	75	450	120	33	8	1

1) Module optimal abgestimmt auf OSRAM OPTOTRONIC® LED-Treiber (siehe jeweilige Tabelle) / Aktuelle lichttechnische Daten, wichtige Sicherheits-, Montage- sowie Applikationshinweise siehe unter [www.osram.de/led-systeme](http://www.osram.de/led-systeme) / Alle technischen Parameter gelten für das ganze Modul. Aufgrund des komplexen Herstellungsprozesses von Leuchtdioden stellen die angegebenen typischen Werte der technischen LED-Parameter nur rein statistische Größen dar, die nicht notwendigerweise den tatsächlichen technischen Parametern jedes einzelnen Produkts, das vom typischen Wert abweichen kann, entsprechen.

2) In Entwicklung, Daten vorläufig / Voraussichtlich verfügbar ab Sommer 2016

### Produkteigenschaften

- Flexibles und teilbares LED-Band
- IP67-geschützt und für Außenanwendungen geeignet
- Dimmbar

### Produktvorteile

- Große Designfreiheit dank Flexibilität und Schneidbarkeit des Moduls
- Einfache Montage und Kontaktierung
- Werkzeugloser Anschluss durch optionales CONNECTsystem
- Einfache Montage an vielen glatten Oberflächen durch selbstklebendes Klebeband auf der Rückseite
- Hochleistungssilikon für extrem lange Lebensdauer und Biegsamkeit
- Einfache Kontaktierung durch vormontierten Stecker
- Besonderes Design und hochwertige Materialien

### Anwendungsgebiete

- Architekturbeleuchtung
- Lichtwerbung und Leuchtschriften
- Dekorative Anwendungen
- Wandintegration
- Orientierungsbeleuchtung
- Fassaden-Akzentuierung
- Geeignet für den Outdoor-Einsatz

### Technische Ausstattung

- Leichter Anschluss mit optionalem, passendem CONNECTsystem
- Schnelle Installation mit optionalem SLIM TRACK System
- Optimierte für den Betrieb mit OPTOTRONIC® 24 V-LED-Treibern und -Steuergeräten

# LINEARlight FLEX® Protect 200/400 Colormix G3

## Flexible LED-Module für professionelle Anwendungen im gewerblichen Bereich

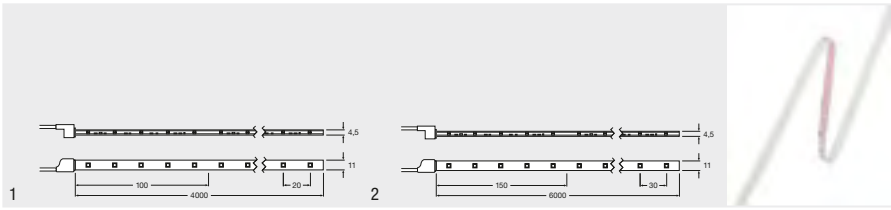

Produktbezeichnung	GTIN (EAN)	V	W	W METER	$\lambda$	
LFP400C-G3-RGB-04 <sup>1)2)</sup>	4052899965416	24	18,0	72	625/525/467	RGB
LFP200C-G3-RGB-06 <sup>1)2)</sup>	4052899965423	24	6,5	39	625/525/467	RGB
Produktbezeichnung	Im METER	Im MODUL	$\Delta^\circ$			
LFP400C-G3-RGB-04 <sup>1)2)</sup>	435	1740	120	50	8	1
LFP200C-G3-RGB-06 <sup>1)2)</sup>	180	1080	120	33	8	2

1) Module optimal abgestimmt auf OSRAM OPTOTRONIC® LED-Treiber (siehe jeweilige Tabelle) / Aktuelle lichttechnische Daten, wichtige Sicherheits-, Montage- sowie Applikationshinweise siehe unter [www.osram.de/led-systeme/](http://www.osram.de/led-systeme/) / Alle technischen Parameter gelten für das ganze Modul. Aufgrund des komplexen Herstellungsprozesses von Leuchtdioden stellen die angegebenen typischen Werte der technischen LED-Parameter nur rein statistische Größen dar, die nicht notwendigerweise den tatsächlichen technischen Parametern jedes einzelnen Produkts, das vom typischen Wert abweichen kann, entsprechen.

2) In Entwicklung, Daten vorläufig / Voraussichtlich verfügbar ab Sommer 2016

### Produkteigenschaften

- Flexibles und teilbares LED-Band mit Inline-Multichip-RGB-LEDs
- IP67-geschützt und für Außenanwendungen geeignet
- Dimmbar

### Produktvorteile

- Große Designfreiheit dank Flexibilität und Schneidbarkeit des Moduls
- Einfache Montage und Kontaktierung
- Werkzeugloser Anschluss durch optionales CONNECTsystem
- Einfache Montage an vielen glatten Oberflächen durch selbstklebendes Klebeband auf der Rückseite
- Hochleistungssilikon für extrem lange Lebensdauer und Biegsamkeit
- Einfache Kontaktierung durch vormontierten Stecker
- Besonderes Design und hochwertige Materialien

### Anwendungsgebiete

- Architekturbeleuchtung
- Voutenbeleuchtung
- Lichtwerbung und Leuchtschriften
- Dekorative Anwendungen
- Wandintegration
- Orientierungsbeleuchtung
- Fassaden-Akzentuierung
- Geeignet für den Outdoor-Einsatz

### Technische Ausstattung

- Leichter Anschluss mit optionalem, passendem CONNECTsystem
- Schnelle Installation mit optionalem SLIM TRACK System
- Optimierte für den Betrieb mit OPTOTRONIC® 24 V-LED-Treibern und -Steuergeräten





Produkt- bezeichnung	GTIN (EAN)	V	W	W METER	K		Im METER
LFD400T-G1-824-06 <sup>1) 2)</sup>	4052899953505	24	50,4	8,4	2400	Weiß	450
LFD400T-G1-827-06 <sup>1) 2)</sup>	4052899953512	24	50,4	8,4	2700	Weiß	450
LFD400T-G1-830-06 <sup>1) 2)</sup>	4052899953529	24	50,4	8,4	3000	Weiß	450
LFD400T-G1-840-06 <sup>1) 2)</sup>	4052899953536	24	50,4	8,4	4000	Weiß	450
LFD400T-G1-865-06 <sup>1) 2)</sup>	4052899953543	24	50,4	8,4	6500	Weiß	450

Produkt- bezeichnung	Im MODUL		
LFD400T-G1-824-06 <sup>1) 2)</sup>	2400	A	8
LFD400T-G1-827-06 <sup>1) 2)</sup>	2400	A	8
LFD400T-G1-830-06 <sup>1) 2)</sup>	2400	A	8
LFD400T-G1-840-06 <sup>1) 2)</sup>	2400	A	8
LFD400T-G1-865-06 <sup>1) 2)</sup>	2400	A	8

1) Module optimal abgestimmt auf OSRAM OPTOTRONIC® LED-Treiber (siehe jeweilige Tabelle) / Aktuelle lichttechnische Daten, wichtige Sicherheits-, Montage- sowie Applikationshinweise siehe unter [www.osram.de/led-systeme/](http://www.osram.de/led-systeme/) Alle technischen Parameter gelten für das ganze Modul. Aufgrund des komplexen Herstellungsprozesses von Leuchtdioden stellen die angegebenen typischen Werte der technischen LED-Parameter nur rein statistische Größen dar, die nicht notwendigerweise den tatsächlichen technischen Parametern jedes einzelnen Produkts, das vom typischen Wert abweichen kann, entsprechen.

2) In Entwicklung, Daten vorläufig / Voraussichtlich verfügbar ab Herbst 2016

### Produkteigenschaften

- Flexibles und teilbares LED-Band
- Diffuser Lichtaustritt ohne sichtbare LED-Punkte
- Lichtstrom: bis zu 450 lm/m
- Dimmbar
- Fine White (3,5 MacAdam-Schwellenwerteinheiten)

### Produktvorteile

- Diffuses Licht für beste Integrationsmöglichkeit im Design
- Einfache Montage und Kontaktierung
- Werkzeugloser Anschluss durch optionales CONNECTsystem
- Hochleistungssilikon für extrem lange Lebensdauer und Biegsamkeit
- Besonderes Design und hochwertige Materialien

### Anwendungsgebiete

- Architekturbeleuchtung
- Lichtwerbung und Leuchtschriften
- Dekorative Anwendungen
- Möbeleinbau
- Deckeneinbau
- Wandintegration
- Beleuchtung für Handläufe
- Orientierungsbeleuchtung
- Fassaden-Akzentuierung
- Geeignet für den Outdoor-Einsatz

### Technische Ausstattung

- Leichter Anschluss mit optionalem, passendem CONNECTsystem
- Schnelle Installation mit optionalem SLIM TRACK System
- Optimiert für den Betrieb mit OPTOTRONIC® 24 V-LED-Treibern und -Steuergeräten



Produkt- bezeichnung	GTIN (EAN)	V	W	W METER		Im METER
LFD400MT-G1-BL-06 <sup>1)2)</sup>	4052899953550	24	51,8	8,6	Blau	60
LFD400MT-G1-GR-06 <sup>1)2)</sup>	4052899953567	24	51,8	8,6	Grün	290
LFD400MT-G1-RE-06 <sup>1)2)</sup>	4052899953574	24	51,8	8,6	Rot	240
LFD400MT-G1-YE-06 <sup>1)2)</sup>	4052899953581	24	51,8	8,6	Gelb	160
LFD400MT-G1-OR-06 <sup>1)2)</sup>	4052899953598	24	51,8	8,6	Orange	190

Produkt- bezeichnung	Im MODUL	
LFD400MT-G1-BL-06 <sup>1)2)</sup>	360	8
LFD400MT-G1-GR-06 <sup>1)2)</sup>	1740	8
LFD400MT-G1-RE-06 <sup>1)2)</sup>	1440	8
LFD400MT-G1-YE-06 <sup>1)2)</sup>	960	8
LFD400MT-G1-OR-06 <sup>1)2)</sup>	1140	8

1) Module optimal abgestimmt auf OSRAM OPTOTRONIC® LED-Treiber (siehe jeweilige Tabelle) / Aktuelle lichttechnische Daten, wichtige Sicherheits-, Montage- sowie Applikationshinweise siehe unter [www.osram.de/led-systeme](http://www.osram.de/led-systeme) / Alle technischen Parameter gelten für das ganze Modul. Aufgrund des komplexen Herstellungsprozesses von Leuchtdioden stellen die angegebenen typischen Werte der technischen LED-Parameter nur rein statistische Größen dar, die nicht notwendigerweise den tatsächlichen technischen Parametern jedes einzelnen Produkts, das vom typischen Wert abweichen kann, entsprechen.

2) In Entwicklung, Daten vorläufig / Voraussichtlich verfügbar ab Herbst 2016

### Produkteigenschaften

- Flexibles und teilbares LED-Band
- Diffuser Lichtaustritt ohne sichtbare LED-Punkte
- Dimmbar

### Produktvorteile

- Diffuses Licht für beste Integrationsmöglichkeit im Design
- Einfache Montage und Kontaktierung
- Werkzeugloser Anschluss durch optionales CONNECTsystem
- Hochleistungssilikon für extrem lange Lebensdauer und Biegsamkeit
- Besonderes Design und hochwertige Materialien

### Anwendungsgebiete

- Architekturbeleuchtung
- Lichtwerbung und Leuchtschriften
- Dekorative Anwendungen
- Möbeleinbau
- Deckeneinbau
- Wandintegration
- Orientierungsbeleuchtung
- Fassaden-Akzentuierung
- Geeignet für den Outdoor-Einsatz



### Technische Ausstattung

- Leichter Anschluss mit optionalem, passendem CONNECTsystem
- Schnelle Installation mit optionalem SLIM TRACK System
- Optimiert für den Betrieb mit OPTOTRONIC® 24 V-LED-Treibern und -Steuergeräten



Produkt- bezeichnung	GTIN (EAN)	V	W	W METER	K		Im METER
LFD400S-G1-824-06 <sup>1) 2)</sup>	4052899953604	24	50,4	8,4	2400	Weiß	450
LFD400S-G1-827-06 <sup>1) 2)</sup>	4052899953611	24	50,4	8,4	2700	Weiß	450
LFD400S-G1-830-06 <sup>1) 2)</sup>	4052899953628	24	50,4	8,4	3000	Weiß	450
LFD400S-G1-840-06 <sup>1) 2)</sup>	4052899953635	24	50,4	8,4	4000	Weiß	450
LFD400S-G1-865-06 <sup>1) 2)</sup>	4052899953642	24	50,4	8,4	6500	Weiß	450

Produkt- bezeichnung	Im MODUL		
LFD400S-G1-824-06 <sup>1) 2)</sup>	2700	A	8
LFD400S-G1-827-06 <sup>1) 2)</sup>	2700	A	8
LFD400S-G1-830-06 <sup>1) 2)</sup>	2700	A	8
LFD400S-G1-840-06 <sup>1) 2)</sup>	2700	A	8
LFD400S-G1-865-06 <sup>1) 2)</sup>	2700	A	8

1) Module optimal abgestimmt auf OSRAM OPTOTRONIC® LED-Treiber (siehe jeweilige Tabelle) / Aktuelle lichttechnische Daten, wichtige Sicherheits-, Montage- sowie Applikationshinweise siehe unter [www.osram.de/led-systeme/](http://www.osram.de/led-systeme/) / Alle technischen Parameter gelten für das ganze Modul. Aufgrund des komplexen Herstellungsprozesses von Leuchtdioden stellen die angegebenen typischen Werte der technischen LED-Parameter nur rein statistische Größen dar, die nicht notwendigerweise den tatsächlichen technischen Parametern jedes einzelnen Produkts, das vom typischen Wert abweichen kann, entsprechen.

2) In Entwicklung, Daten vorläufig / Voraussichtlich verfügbar ab Herbst 2016

### Produkteigenschaften

- Flexibles und teilbares LED-Band
- Diffuser Lichtaustritt ohne sichtbare LED-Punkte
- Lichtstrom: bis zu 450 lm/m
- Dimmbar
- Fine White (3,5 MacAdam-Schwellenwerteinheiten)

### Produktvorteile

- Diffuses Licht für beste Integrationsmöglichkeit im Design
- Einfache Montage und Kontaktierung
- Werkzeugloser Anschluss durch optionales CONNECTsystem
- Hochleistungssilikon für extrem lange Lebensdauer und Biegsamkeit
- Besonderes Design und hochwertige Materialien

### Anwendungsgebiete

- Architekturbeleuchtung
- Lichtwerbung und Leuchtschriften
- Dekorative Anwendungen
- Möbeleinbau
- Deckeneinbau
- Wandintegration
- Beleuchtung für Handläufe
- Orientierungsbeleuchtung
- Fassaden-Akzentuierung
- Geeignet für den Outdoor-Einsatz

### Technische Ausstattung

- Leichter Anschluss mit optionalem, passendem CONNECTsystem
- Schnelle Installation mit optionalem SLIM TRACK System
- Optimiert für den Betrieb mit OPTOTRONIC® 24 V-LED-Treibern und -Steuergeräten



Produktbezeichnung	GTIN (EAN)	V	W	W METER		Im METER
LFD400MS-G1-BL-06 <sup>1)2)</sup>	4052899953659	24	51,8	8,6	Blau	60
LFD400MS-G1-GR-06 <sup>1)2)</sup>	4052899953666	24	51,8	8,6	Grün	290
LFD400MS-G1-RE-06 <sup>1)2)</sup>	4052899953673	24	51,8	8,6	Rot	240
LFD400MS-G1-YE-06 <sup>1)2)</sup>	4052899953680	24	51,8	8,6	Gelb	160
LFD400MS-G1-OR-06 <sup>1)2)</sup>	4052899953697	24	51,8	8,6	Orange	190

Produktbezeichnung	Im MODUL	
LFD400MS-G1-BL-06 <sup>1)2)</sup>	360	8
LFD400MS-G1-GR-06 <sup>1)2)</sup>	1740	8
LFD400MS-G1-RE-06 <sup>1)2)</sup>	1440	8
LFD400MS-G1-YE-06 <sup>1)2)</sup>	960	8
LFD400MS-G1-OR-06 <sup>1)2)</sup>	1140	8

1) Module optimal abgestimmt auf OSRAM OPTOTRONIC® LED-Treiber (siehe jeweilige Tabelle) / Aktuelle lichttechnische Daten, wichtige Sicherheits-, Montage- sowie Applikationshinweise siehe unter [www.osram.de/led-systeme/](http://www.osram.de/led-systeme/) / Alle technischen Parameter gelten für das ganze Modul. Aufgrund des komplexen Herstellungsprozesses von Leuchtdioden stellen die angegebenen typischen Werte der technischen LED-Parameter nur rein statistische Größen dar, die nicht notwendigerweise den tatsächlichen technischen Parametern jedes einzelnen Produkts, das vom typischen Wert abweichen kann, entsprechen.

2) In Entwicklung, Daten vorläufig / Voraussichtlich verfügbar ab Herbst 2016

### Produkteigenschaften

- Flexibles und teilbares LED-Band
- Diffuser Lichtaustritt ohne sichtbare LED-Punkte
- Dimmbar

### Produktvorteile

- Diffuses Licht für beste Integrationsmöglichkeit im Design
- Einfache Montage und Kontaktierung
- Werkzeugloser Anschluss durch optionales CONNECTsystem
- Hochleistungssilikon für extrem lange Lebensdauer und Biegsamkeit
- Besonderes Design und hochwertige Materialien

### Anwendungsgebiete

- Architekturbeleuchtung
- Lichtwerbung und Leuchtschriften
- Dekorative Anwendungen
- Möbeleinbau
- Deckeneinbau
- Wandintegration
- Orientierungsbeleuchtung
- Fassaden-Akzentuierung
- Geeignet für den Outdoor-Einsatz

### Technische Ausstattung

- Leichter Anschluss mit optionalem, passendem CONNECTsystem
- Schnelle Installation mit optionalem SLIM TRACK System
- Optimiert für den Betrieb mit OPTOTRONIC® 24 V-LED-Treibern und -Steuergeräten

# VALUE Flex 1500

## LED-Module für semi-professionelle Anwendungen

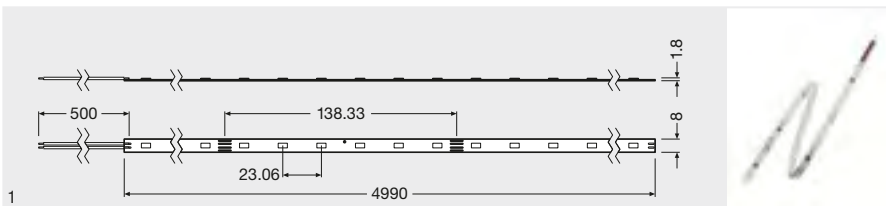

Produktbezeichnung	GTIN (EAN)	V	W	W METER	K	
VF1500-G1-827-05 <sup>1)</sup>	4052899316546	24	83,5	16,7	2700	Weiß
VF1500-G1-830-05 <sup>1)</sup>	4052899316560	24	83,5	16,7	3000	Weiß
VF1500-G1-840-05 <sup>1)</sup>	4052899316584	24	83,5	16,7	4000	Weiß
VF1500-G1-865-05 <sup>1)</sup>	4052899316607	24	83,5	16,7	6500	Weiß

Produktbezeichnung							
VF1500-G1-827-05 <sup>1)</sup>	1500	7500	120	44	A+	20	1
VF1500-G1-830-05 <sup>1)</sup>	1500	7500	120	44	A+	20	1
VF1500-G1-840-05 <sup>1)</sup>	1650	8250	120	44	A+	20	1
VF1500-G1-865-05 <sup>1)</sup>	1650	8250	120	44	A+	20	1

<sup>1)</sup> Module optimal abgestimmt auf OSRAM OPTOTRONIC® LED-Treiber (siehe jeweilige Tabelle) / Aktuelle lichttechnische Daten, wichtige Sicherheits-, Montage- sowie Applikationshinweise siehe unter [www.osram.de/led-systeme](http://www.osram.de/led-systeme) / Alle technischen Parameter gelten für das ganze Modul. Aufgrund des komplexen Herstellungsprozesses von Leuchtdioden stellen die angegebenen typischen Werte der technischen LED-Parameter nur rein statistische Größen dar, die nicht notwendigerweise den tatsächlichen technischen Parametern jedes einzelnen Produkts, das vom typischen Wert abweichen kann, entsprechen.

### Produkteigenschaften

- Mehrfach teilbares LED-Band mit Verbindern (IP20)
- Verfügbar mit Lichtfarbe: Warm White, Cool White
- Ausstrahlungswinkel je Modul: 120°
- Dimmbar

### Produktvorteile

- Energiesparendes, flexibles LED-Band mit geringer Leistung
- Einfache Installation mit Schienensystem

### Anwendungsgebiete

- Gastronomie
- Allgemeinbeleuchtung
- Lichtwerbung
- Architekturbeleuchtung
- Wandintegration
- Vitrinenbeleuchtung

# VALUE Flex 900

## LED-Module für semi-professionelle Anwendungen

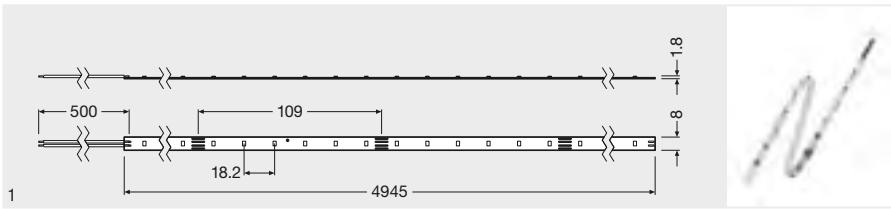

Produktbezeichnung	GTIN (EAN)	V	W	W METER	K	Im METER
VF900-G2-827-05 <sup>1)</sup>	4052899316379	24	61,2	12,2	2700	950
VF900-G2-830-05 <sup>1)</sup>	4052899316409	24	61,2	12,2	3000	950
VF900-G2-840-05 <sup>1)</sup>	4052899316423	24	61,2	12,2	4000	1100
VF900-G2-865-05 <sup>1)</sup>	4052899316447	24	61,2	12,2	6500	1100

Produktbezeichnung	Im MODUL					
VF900-G2-827-05 <sup>1)</sup>	4750	120	54	A+	20	1
VF900-G2-830-05 <sup>1)</sup>	4750	120	54	A+	20	1
VF900-G2-840-05 <sup>1)</sup>	5500	120	54	A+	20	1
VF900-G2-865-05 <sup>1)</sup>	5500	120	54	A+	20	1

<sup>1)</sup> Module optimal abgestimmt auf OSRAM OPTOTRONIC® LED-Treiber (siehe jeweilige Tabelle) / Aktuelle lichttechnische Daten, wichtige Sicherheits-, Montage- sowie Applikationshinweise siehe unter [www.osram.de/led-systeme](http://www.osram.de/led-systeme) / Alle technischen Parameter gelten für das ganze Modul. Aufgrund des komplexen Herstellungsprozesses von Leuchtdioden stellen die angegebenen typischen Werte der technischen LED-Parameter nur rein statistische Größen dar, die nicht notwendigerweise den tatsächlichen technischen Parametern jedes einzelnen Produkts, das vom typischen Wert abweichen kann, entsprechen.

### Produkteigenschaften

- Mehrfach teilbares LED-Band mit Verbindern (IP20)
- Verfügbar mit Lichtfarbe: Warm White, Cool White
- Ausstrahlungswinkel je Modul: 120°
- Dimmbar

### Anwendungsgebiete

- Gastronomie
- Vitrinenbeleuchtung
- Lichtwerbung
- Architekturbeleuchtung
- Wandintegration

### Produktvorteile

- Energiesparendes, flexibles LED-Band mit geringer Leistung
- Einfache Installation mit Schienensystem

# VALUE Flex 600

## LED-Module für semi-professionelle Anwendungen

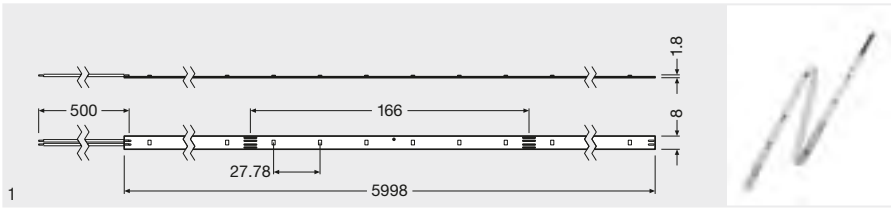

Produktbezeichnung	GTIN (EAN)	V	W	W METER	K	
VF600-G2-827-06 <sup>1)</sup>	4052899316706	24	46,0	7,7	2700	Weiß
VF600-G2-830-06 <sup>1)</sup>	4052899316720	24	46,0	7,7	3000	Weiß
VF600-G2-840-06 <sup>1)</sup>	4052899316744	24	46,0	7,7	4000	Weiß
VF600-G2-865-06 <sup>1)</sup>	4052899316768	24	46,0	7,7	6500	Weiß

Produktbezeichnung							
VF600-G2-827-06 <sup>1)</sup>	600	3600	120	36	A+	20	1
VF600-G2-830-06 <sup>1)</sup>	600	3600	120	36	A+	20	1
VF600-G2-840-06 <sup>1)</sup>	700	4200	120	36	A+	20	1
VF600-G2-865-06 <sup>1)</sup>	700	4200	120	36	A+	20	1

<sup>1)</sup> Module optimal abgestimmt auf OSRAM OPTOTRONIC® LED-Treiber (siehe jeweilige Tabelle) / Aktuelle lichttechnische Daten, wichtige Sicherheits-, Montage- sowie Applikationshinweise siehe unter [www.osram.de/led-systeme](http://www.osram.de/led-systeme) / Alle technischen Parameter gelten für das ganze Modul. Aufgrund des komplexen Herstellungsprozesses von Leuchtdioden stellen die angegebenen typischen Werte der technischen LED-Parameter nur rein statistische Größen dar, die nicht notwendigerweise den tatsächlichen technischen Parametern jedes einzelnen Produkts, das vom typischen Wert abweichen kann, entsprechen.

### Produkteigenschaften

- Mehrfach teilbares LED-Band mit Verbindern (IP20)
- Verfügbar mit Lichtfarbe: Warm White, Cool White
- Ausstrahlungswinkel je Modul: 120°
- Dimmbar

### Produktvorteile

- Energiesparendes, flexibles LED-Band mit geringer Leistung
- Einfache Installation mit Schienensystem

### Anwendungsgebiete

- Gastronomie
- Vitrinenbeleuchtung
- Lichtwerbung
- Architekturbeleuchtung
- Wandintegration

# VALUE Flex Eco

## LED-Module für semi-professionelle Anwendungen

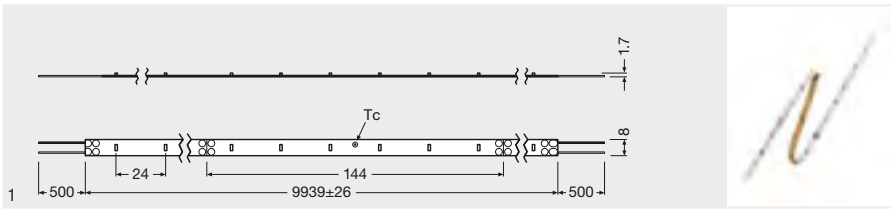

Produktbezeichnung	GTIN (EAN)	V	W	W METER	K		lm METER
VFEG1-FLX-300-827 <sup>1)</sup>	4052899085176	24	41,40	4,2	2700	Weiß	300
VFEG1-FLX-300-830 <sup>1)</sup>	4052899085275	24	41,40	4,2	3000	Weiß	330
VFEG1-FLX-300-865 <sup>1)</sup>	4052899085350	24	41,40	4,2	6000	Weiß	340

Produktbezeichnung	lm MODUL					
VFEG1-FLX-300-827 <sup>1)</sup>	3000	120	42	A+	8	1
VFEG1-FLX-300-830 <sup>1)</sup>	3300	120	42	A+	8	1
VFEG1-FLX-300-865 <sup>1)</sup>	3400	120	42	A+	8	1

<sup>1)</sup> Module optimal abgestimmt auf OSRAM OPTOTRONIC® LED-Treiber (siehe jeweilige Tabelle) / Aktuelle lichttechnische Daten, wichtige Sicherheits-, Montage- sowie Applikationshinweise siehe unter [www.osram.de/led-systeme](http://www.osram.de/led-systeme) / Alle technischen Parameter gelten für das ganze Modul. Aufgrund des komplexen Herstellungsprozesses von Leuchtdioden stellen die angegebenen typischen Werte der technischen LED-Parameter nur rein statistische Größen dar, die nicht notwendigerweise den tatsächlichen technischen Parametern jedes einzelnen Produkts, das vom typischen Wert abweichen kann, entsprechen.

### Produkteigenschaften

- Lichtstrom: bis zu 340 lm/m
- Modul-Lichtausbeute: bis zu 80 lm/W
- Selbstkühlung
- Hohe Farbkonsistenz: 4 SDCM (Schwellenwerteinheit)

### Produktvorteile

- Vorverdrahtetes LED-Band für schnelle Montage
- Einfache Montage an vielen glatten Oberflächen durch selbstklebendes Klebeband auf der Rückseite
- Energiesparend dank hoher Lichtausbeute
- Gute Lichtleistung durch homogenen LED-Abstand und einer hohen Farbkonsistenz

### Anwendungsgebiete

- Gastronomie
- Voutenbeleuchtung
- Unterbaubeleuchtung

### Technische Ausstattung

- Value Flex Track
- SLIMCONNECTsystem FLEX



# VALUE Flex Protect 1300

## LED-Module für semi-professionelle Anwendungen

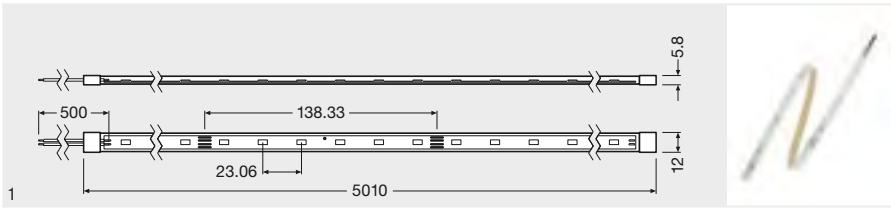

Produktbezeichnung	GTIN (EAN)	V	W	W METER	K	
VFP1300-G1-827-05 <sup>1)</sup>	4052899316621	24	83,5	16,7	2700	Weiß
VFP1300-G1-830-05 <sup>1)</sup>	4052899316645	24	83,5	16,7	3000	Weiß
VFP1300-G1-840-05 <sup>1)</sup>	4052899316669	24	83,5	16,7	4000	Weiß
VFP1300-G1-865-05 <sup>1)</sup>	4052899316683	24	83,5	16,7	6500	Weiß

Produktbezeichnung							
VFP1300-G1-827-05 <sup>1)</sup>	1300	6500	120	44	A	20	1
VFP1300-G1-830-05 <sup>1)</sup>	1300	6500	120	44	A	20	1
VFP1300-G1-840-05 <sup>1)</sup>	1400	7000	120	44	A+	20	1
VFP1300-G1-865-05 <sup>1)</sup>	1400	7000	120	44	A+	20	1

<sup>1)</sup> Module optimal abgestimmt auf OSRAM OPTOTRONIC® LED-Treiber (siehe jeweilige Tabelle) / Aktuelle lichttechnische Daten, wichtige Sicherheits-, Montage- sowie Applikationshinweise siehe unter [www.osram.de/led-systeme](http://www.osram.de/led-systeme) / Alle technischen Parameter gelten für das ganze Modul. Aufgrund des komplexen Herstellungsprozesses von Leuchtdioden stellen die angegebenen typischen Werte der technischen LED-Parameter nur rein statistische Größen dar, die nicht notwendigerweise den tatsächlichen technischen Parametern jedes einzelnen Produkts, das vom typischen Wert abweichen kann, entsprechen.

### Produkteigenschaften

- Mehrfach teilbares LED-Band mit Verbindern (IP54)
- Verfügbar mit Lichtfarbe: Warm White, Cool White
- Ausstrahlungswinkel je Modul: 120°
- Schutzart: IP66
- Passt zu SLIMCONNECTsystem FLEX IP54
- Schutzart: IP54 (wenn verbunden mit SLIMCONNECTsystem FLEX IP54)
- Dimmbar

### Anwendungsgebiete

- Gastronomie
- Allgemeinbeleuchtung
- Lichtwerbung
- Architekturbeleuchtung
- Wandintegration

### Produktvorteile

- Energiesparendes, flexibles LED-Band mit geringer Leistung
- Einfache Installation mit Schienensystem

# VALUE Flex Protect 900

## LED-Module für semi-professionelle Anwendungen

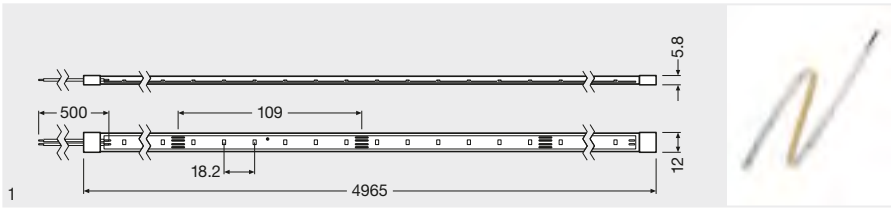

Produktbezeichnung	GTIN (EAN)	V	W	W METER	K	lm METER
VFP900-G2-827-05 <sup>1)</sup>	4052899316461	24	61,2	12,2	2700	850
VFP900-G2-830-05 <sup>1)</sup>	4052899316485	24	61,2	12,2	3000	850
VFP900-G2-840-05 <sup>1)</sup>	4052899316508	24	61,2	12,2	4000	900
VFP900-G2-865-05 <sup>1)</sup>	4052899316522	24	61,2	12,2	6500	900

Produktbezeichnung	lm MODUL	°	METER	IP	IP	No.
VFP900-G2-827-05 <sup>1)</sup>	4250	120	54	A	20	1
VFP900-G2-830-05 <sup>1)</sup>	4250	120	54	A	20	1
VFP900-G2-840-05 <sup>1)</sup>	4500	120	54	A+	20	1
VFP900-G2-865-05 <sup>1)</sup>	4500	120	54	A+	20	1

<sup>1)</sup> Module optimal abgestimmt auf OSRAM OPTOTRONIC® LED-Treiber (siehe jeweilige Tabelle) / Aktuelle lichttechnische Daten, wichtige Sicherheits-, Montage- sowie Applikationshinweise siehe unter [www.osram.de/led-systeme](http://www.osram.de/led-systeme) / Alle technischen Parameter gelten für das ganze Modul. Aufgrund des komplexen Herstellungsprozesses von Leuchtdioden stellen die angegebenen typischen Werte der technischen LED-Parameter nur rein statistische Größen dar, die nicht notwendigerweise den tatsächlichen technischen Parametern jedes einzelnen Produkts, das vom typischen Wert abweichen kann, entsprechen.

### Produkteigenschaften

- Mehrfach teilbares LED-Band mit Verbindern (IP54)
- Verfügbar mit Lichtfarbe: Warm White, Cool White
- Ausstrahlungswinkel je Modul: 120°
- Schutzart: IP66
- Passt zu SLIMCONNECTsystem FLEX IP54
- Schutzart: IP54 (wenn verbunden mit SLIMCONNECTsystem FLEX IP54)
- Dimmbar

### Anwendungsgebiete

- Gastronomie
- Vitrinenbeleuchtung
- Lichtwerbung
- Architekturbeleuchtung
- Wandintegration

### Produktvorteile

- Energiesparendes, flexibles LED-Band mit geringer Leistung
- Einfache Installation mit Schienensystem

# VALUE Flex Protect 600

## LED-Module für semi-professionelle Anwendungen

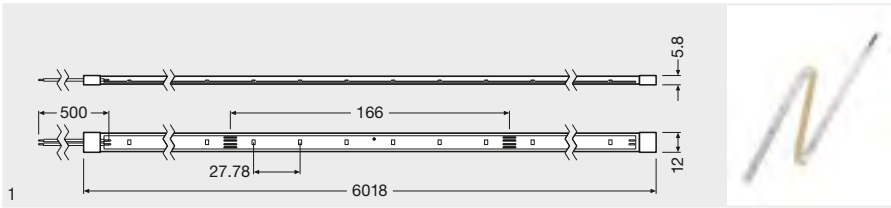

Produktbezeichnung	GTIN (EAN)	V	W	W METER	K	
VFP600-G2-827-06 <sup>1)</sup>	4052899316782	24	46,0	7,7	2700	Weiß
VFP600-G2-830-06 <sup>1)</sup>	4052899316829	24	46,0	7,7	3000	Weiß
VFP600-G2-840-06 <sup>1)</sup>	4052899316805	24	46,0	7,7	4000	Weiß
VFP600-G2-865-06 <sup>1)</sup>	4052899316843	24	46,0	7,7	6500	Weiß

Produktbezeichnung							
VFP600-G2-827-06 <sup>1)</sup>	575	3450	120	36	A+	20	1
VFP600-G2-830-06 <sup>1)</sup>	575	3450	120	36	A+	20	1
VFP600-G2-840-06 <sup>1)</sup>	600	3600	120	36	A+	20	1
VFP600-G2-865-06 <sup>1)</sup>	600	3600	120	36	A+	20	1

<sup>1)</sup> Module optimal abgestimmt auf OSRAM OPTOTRONIC® LED-Treiber (siehe jeweilige Tabelle) / Aktuelle lichttechnische Daten, wichtige Sicherheits-, Montage- sowie Applikationshinweise siehe unter [www.osram.de/led-systeme](http://www.osram.de/led-systeme) / Alle technischen Parameter gelten für das ganze Modul. Aufgrund des komplexen Herstellungsprozesses von Leuchtdioden stellen die angegebenen typischen Werte der technischen LED-Parameter nur rein statistische Größen dar, die nicht notwendigerweise den tatsächlichen technischen Parametern jedes einzelnen Produkts, das vom typischen Wert abweichen kann, entsprechen.

### Produkteigenschaften

- Mehrfach teilbares LED-Band mit Verbindern (IP54)
- Verfügbar mit Lichtfarbe: Warm White, Cool White
- Ausstrahlungswinkel je Modul: 120°
- Schutzart: IP66
- Passt zu SLIMCONNECTsystem FLEX IP54
- Schutzart: IP54 (wenn verbunden mit SLIMCONNECTsystem FLEX IP54)
- Dimmbar

### Anwendungsgebiete

- Gastronomie
- Vitrinenbeleuchtung
- Lichtwerbung
- Architekturbeleuchtung
- Wandintegration

### Produktvorteile

- Energiesparendes, flexibles LED-Band mit geringer Leistung
- Einfache Installation mit Schienensystem

# VALUE Flex IP Eco

## LED-Module für semi-professionelle Anwendungen

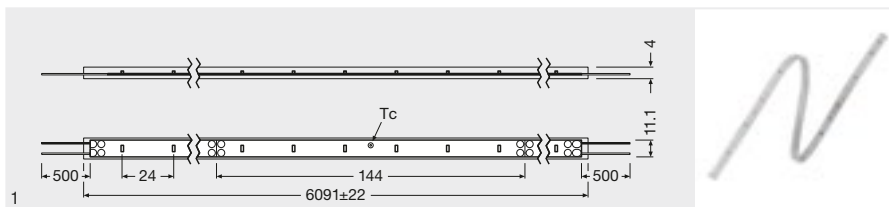

Produktbezeichnung	GTIN (EAN)	V	W	W METER	K		lm METER
VFEPG1-FLX-300-830 <sup>1)</sup>	4052899084971	24	25,20	4,2	3000	Weiß	250
VFEPG1-FLX-300-860 <sup>1)</sup>	4052899085077	24	25,20	4,2	6000	Weiß	280

Produktbezeichnung	lm MODUL					
VFEPG1-FLX-300-830 <sup>1)</sup>	1500	120	42	A+	8	1
VFEPG1-FLX-300-860 <sup>1)</sup>	1680	120	42	A+	8	1

1) Module optimal abgestimmt auf OSRAM OPTOTRONIC® LED-Treiber (siehe jeweilige Tabelle) / Aktuelle lichttechnische Daten, wichtige Sicherheits-, Montage- sowie Applikationshinweise siehe unter [www.osram.de/led-systeme](http://www.osram.de/led-systeme) / Alle technischen Parameter gelten für das ganze Modul. Aufgrund des komplexen Herstellungsprozesses von Leuchtdioden stellen die angegebenen typischen Werte der technischen LED-Parameter nur rein statistische Größen dar, die nicht notwendigerweise den tatsächlichen technischen Parametern jedes einzelnen Produkts, das vom typischen Wert abweichen kann, entsprechen.

### Produkteigenschaften

- Schutzart: IP66
- Selbstkühlung
- Lichtstrom: bis zu 280 lm/m
- Flache Bauhöhe: 4 mm
- Hohe Farbkonsistenz: 4 SDCM (Schwellenwerteinheit)
- Mehrfach teilbares LED-Band
- Passt zu SLIMCONNECTsystem FLEX IP54
- Schutzart: IP54 (wenn verbunden mit SLIMCONNECTsystem FLEX IP54)

### Anwendungsgebiete

- Nasse oder feuchte Bereiche
- Wegbeleuchtung
- Architekturbeleuchtung
- Wandintegration

### Technische Ausstattung

- Value Flex Track IP
- SLIMCONNECTsystem FLEX IP54-Verbinder

### Produktvorteile

- Einfache Montage an vielen glatten Oberflächen durch selbstklebendes Klebeband auf der Rückseite
- Leichter, schlanker und heller im Vergleich zum Vorgänger dank flacherer Bauhöhe

## LINEARlight FLEX® & VALUE Flex



PRODUKTFAMILIEN	VERBINDUNGSSYSTEME				
LF POWER 3000 LF POWER 2000 LF POWER 1200 LF ADVANCED 800 SHORTPITCH LF ADVANCED 400 LF ADVANCED 400 MONOCHROME LF ECO 200 LF ECO 200 MONOCHROME	+	Einspeiser (Verbinder)	LF-2PIN Flex SC	4008321832436	
		Einspeiser (Verbinder)	LF-2PIN 1M Flex SC	4052899087743	
		Board-to-Board-Steckverbinder	LF-CONN Flex SC	4008321832467	
		Flachkabel	LF-WIRE-30 FLEX SC	4008321875587	
		Flachkabel	LF-WIRE-150 FLEX SC	4008321875563	
		Nicht für LF400M:			
		Einspeiser (Verbinder)	LF-2PIN FLEX	4008321955326	
		Nur für LF400 & LF400M:			
		Installationszubehör	LF-2TERM FLEX	4008321955357	
		LF 400 COLORMIX	+	Einspeiser (Verbinder)	LF-4PIN Flex SC
Einspeiser (Verbinder)	LF-4PIN 1M Flex SC			4052899087767	
Board-to-Board-Steckverbinder	LF-CONN Flex SC			4008321832467	
Flachkabel	LF-WIRE-30 FLEX SC			4008321875587	
Flachkabel	LF-WIRE-150 FLEX SC			4008321875563	
LF 200 COLORMIX	+	Einspeiser (Verbinder)	LF-4PIN	4008321514585	
		Board-to-Board-Steckverbinder	LF-CONN-10 FLEX	4008321955333	
		Board-to-Board-Steckverbinder	LF-CONN-150 FLEX	4008321955340	
VF POWER 1500 VF POWER 900 VF ADVANCED 600 VF ECO 300	+	Einspeiser (Verbinder)	LF-2PIN Flex SC	4008321832436	
		Einspeiser (Verbinder)	LF-2PIN 1M Flex SC	4052899087743	
		Board-to-Board-Steckverbinder	LF-CONN Flex SC	4008321832467	
		Flachkabel	LF-WIRE-30 FLEX SC	4008321875587	
		Flachkabel	LF-WIRE-150 FLEX SC	4008321875563	

**+** Mit allen o.g. Modulen kombinierbar

### MONTAGESYSTEME

Aluminiumschiene	LF-LTS-2100 SLIM TRACK	4008321978981
Montageklammer	LF-LTS-MB MOUNTING BRACKET	4008321979025
Diffundierende Abdeckung mit hohem Profil	LF-LTS-COVER-DIFFUSE	4008321979001
Endkappe für diffundierende Abdeckung mit hohem Profil	LF-LTS-ENDCAP	4052899387591
Helle Abdeckung	LF-LTS COVER C (CLEAR)	4008321790187
Diffundierende Abdeckung mit niedrigerem Profil	LF-LTS COVER S (SHORTPITCH-DIFF)	4008321790200
Aluminiumschiene ohne Abdeckung	VF-TR1000	4008321867636
Aluminiumschiene ohne Abdeckung	VI-TR1000	4008321893789

## LINEARlight FLEX® Protect & VALUE Flex Protect



PRODUKTFAMILIEN	VERBINDUNGSSYSTEME		
LFP POWER 1400 + LFP ADVANCED 400/800 X LFP ADVANCED 800 SHORTPITCH LFP ADVANCED 400	Einspeiser (Verbinder)	LF-2PIN IP67 LP	4052899125711
	Board-to-Board-Steckverbinder	LF-2CONN IP67 LP	4052899125735
	Silikon-Endkappe	LF-ENDCAP IP67 LP	4052899902565
	Nicht für LF800S:		
	Einspeiser (Verbinder)	LF-2PIN Flex IP SC	4008321841902
	Board-to-Board-Steckverbinder	LF-CONN Flex SC	4008321832467
LFP ADVANCED 400 MONOCHROME + LFP ECO 200 LFP ECO 200 MONOCHROME	Silikon-Kappe	LF-BOOT Flex IP SC	4008321841926
	Einspeiser (Verbinder)	LF-2PIN PROTECT	4008321977069
	Board-to-Board-Steckverbinder	LF-2CONN PROTECT	4008321977083
LF 200 COLORMIX +	Silikon-Endkappe	LF-ENDCAP PROTECT	4008321977106
	Einspeiser (Verbinder)	LF-4PIN	4008321514585
	Board-to-Board-Steckverbinder	LF-CONN-10 FLEX	4008321955333
LFP 200/400 COLORMIX +	Board-to-Board-Steckverbinder	LF-CONN-150 FLEX	4008321955340
	Einspeiser (Verbinder)	LF-4PIN PROTECT	4008321977076
	Board-to-Board-Steckverbinder	LF-4CONN PROTECT	4008321977090
VFP POWER 1300 + VFP POWER 900 VFP ADVANCED 600 VFP ECO 300	Silikon-Endkappe	LF-ENDCAP PROTECT	4008321977106
	Einspeiser (Verbinder)	LF-2PIN Flex IP SC	4008321841902
	Board-to-Board-Steckverbinder	LF-CONN Flex SC	4008321832467
	Silikon-Kappe	LF-BOOT Flex IP SC	4008321841926

+ Mit allen o.g. Modulen kombinierbar

### MONTAGESYSTEME

Silikon-Befestigungsclip	LF-CLIP FIXTURE PROTECT	4008321644749
Aluminiumschiene	LF-LTS-2100 SLIM TRACK	4008321978981
Montageklammer	LF-LTS-MB MOUNTING BRACKET	4008321979025
Diffundierende Abdeckung mit hohem Profil	LF-LTS-COVER-DIFFUSE	4008321979001
Endkappe für diffundierende Abdeckung mit hohem Profil	LF-LTS-ENDCAP	4008321979049
Helle Abdeckung	LF-LTS COVER C (CLEAR)	4008321790187
Diffundierende Abdeckung mit niedrigem Profil	LF-LTS COVER S (SHORTPITCH-DIFF)	4008321790200
Aluminiumschiene ohne Abdeckung	VI-TR1000	4008321893789

## Weitere

LF POWER TUNABLE WHITE  
LFD ADVANCED 400 TOP  
LFD ADVANCED 400 MONOCHROME TOP  
LFD ADVANCED 400 SIDE  
LFD ADVANCED 400 MONOCHROME SIDE



### VERBINDUNGSSYSTEME MONTAGESYSTEME

Hinweis:  
Den aktuellsten Überblick finden Sie auf  
[www.osram.de/flex](http://www.osram.de/flex)



## Zubehör für flexible LED-Module



### SLIM TRACK System

Produkt- bezeichnung	GTIN (EAN)	h [mm]	l [mm]	b [mm]		
LF-LTS-2100	4008321978981	9	2100	15	40	1
LF-LTS-MB	4008321979025	4	35	16	280	2
LF-LTS-COVER-CLEAR	4008321790187	5	2100	18	40	3
LF-LTS-COVER-SHORTPITCH	4008321790200	10	2100	18	40	4
LF-LTS-COVER-DIFF	4008321979001	24	2100	18	40	5
LF-LTS-ENDCAP	4052899387591	8	20	20	160	6

### VALUE TRACK System



Produkt- bezeichnung	GTIN (EAN)	h [mm]	l [mm]	b [mm]		
VF-TR1000	4008321867636	8	1000	23	20	7
VI-TR1000	4008321893789	2,5	1000	12	20	8

Jeweils passendes Zubehör zum Modul kann der Matrix „Zubehör“ entnommen werden.

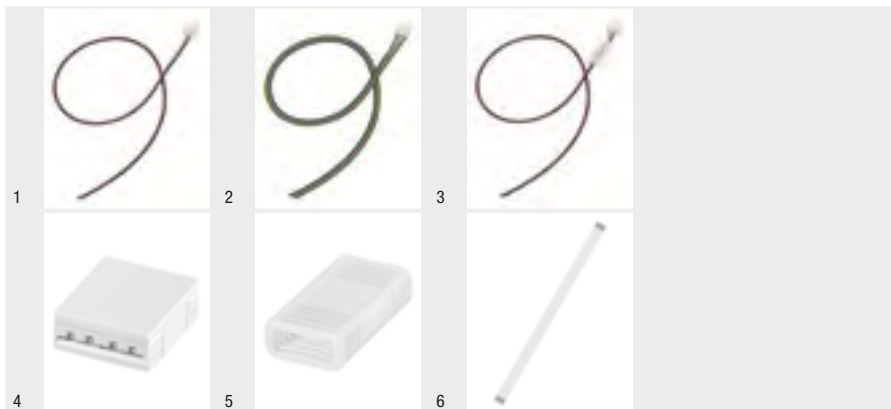

## Zubehör für flexible LED-Module





### SLIMCONNECTsystem FLEX

Produkt-bezeichnung	GTIN (EAN)	h [mm]	l [mm]	b [mm]	Kabel-länge		 No.
LF-2PIN FLEX SC	4008321832436	4	9	9	500	250	1
LF-2PIN 1M Flex SC	4052899087743	4	9	9	1000	250	1
LF-CONN FLEX SC	4008321832467	4	9	9	-	250	4
LF-WIRE-30 FLEX SC	4008321875587	-	30	8	-	10000	6
LF-WIRE-150 FLEX SC	4008321875563	-	150	8	-	5000	6

### SLIMCONNECTsystem FLEX (für LF05CA2 Module)

Produkt-bezeichnung	GTIN (EAN)	h [mm]	l [mm]	b [mm]	Kabel-länge		 No.
LF-4PIN FLEX SC	4052899048335	4	9	9	500	250	2
LF-4PIN 1M Flex SC	4052899087767	4	9	9	1000	250	2
LF-CONN FLEX SC	4008321832467	4	9	9	-	250	4
LF-WIRE-30 FLEX SC	4008321875587	-	30	8	-	10000	6
LF-WIRE-150 FLEX SC	4008321875563	-	150	8	-	5000	6

### SLIMCONNECTsystem FLEX IP54

Produkt-bezeichnung	GTIN (EAN)	h [mm]	l [mm]	b [mm]	Kabel-länge		 No.
LF-2PIN FLEX IP SC	4008321841902	8	30	16	500	250	3
LF-CONN FLEX SC	4008321832467	4	9	9	-	250	4
LF-CONN FLEX IP SC	4008321841926	8	30	16	-	250	5

Jeweils passendes Zubehör zum Modul kann der Matrix „Zubehör“ entnommen werden.



## Zubehör für flexible LED-Module



### CONNECTsystem FLEX

Produkt- bezeichnung	GTIN (EAN)	h [mm]	l [mm]	b [mm]	Kabel- länge		 No.
LF-2PIN FLEX	4008321955326	6	13	14	500	100	1
LF-CONN-10 FLEX	4008321955333	5	13	13	100	200	3
LF-CONN-150 FLEX	4008321955340	5	13	13	150	100	3
LF-2TERM FLEX	4008321955357	6	16	14	-	200	4

### CONNECTsystem FLEX (für LF05CE Module)

Produkt- bezeichnung	GTIN (EAN)	h [mm]	l [mm]	b [mm]	Kabel- länge		 No.
LF-4PIN FLEX	4008321514585	5	13	13	500	100	2
LF-CONN-10 FLEX	4008321955333	5	13	13	100	200	3
LF-CONN-150 FLEX	4008321955340	5	13	13	150	100	3

### CONNECTsystem IP67 LP

Produkt- bezeichnung	GTIN (EAN)	h [mm]	l [mm]	b [mm]	Kabel- länge		 No.
LF-ENDCAP IP67 LP	4052899902565	7	14	10	-	100	5
LF-2PIN IP67 LP	4052899125711	13	30	20	500	50	6
LF-2CONN IP67 LP	4052899125735	13	30	20	180	50	7
LF-CLIP-FIXTURE PROTECT	4008321644749	6	27	6	-	500	8



### CONNECTsystem IP67

Produkt- bezeichnung	GTIN (EAN)				Kabel- länge		
LF-ENDCAP Protect	4008321977106	8	14	10	-	100	5
LF-2PIN Protect	4008321977069	13	30	20	500	50	6
LF-2CONN Protect	4008321977083	13	30	20	180	50	7
LF-CLIP-FIXTURE PROTECT	4008321644749	6	27	6	-	500	8

### CONNECTsystem IP67 (für LF05CA-P & LF05CE-P Module)

Produkt- bezeichnung	GTIN (EAN)				Kabel- länge		
LF-ENDCAP Protect	4008321977106	8	14	10	-	100	5
LF-4PIN Protect	4008321977076	13	30	20	500	50	6
LF-4CONN Protect	4008321977090	13	30	20	180	50	7
LF-CLIP-FIXTURE PROTECT	4008321644749	6	27	6	-	500	8

Jeweils passendes Zubehör zum Modul kann der Matrix „Zubehör“ entnommen werden.

## Lineare 24 V LED-Module – Übersicht Portfolio

### Lineare 24 V LED-Module

Innerhalb der 24 V LINEARlight-Familie eignen sich starre LED-Module hervorragend für eine breite Palette von Anwendungen, indem sie gleichmäßige weiße und RGB-Beleuchtung erzeugen.

Zur Reduzierung von Energie- und Wartungskosten sind die LINEARlight-Module dank ihrer kompakten Abmessungen sowie ihrer langen Lebensdauer und Montagefreundlichkeit die erste Wahl für den Ersatz herkömmlicher Lichtquellen wie T5- oder Halogenlampen. Die Module können einfach und ohne Werkzeug zu nahtlosen Lichtbändern ohne Schatten zusammengesteckt werden.

Mit den Gesamtmodulen bietet OSRAM effiziente Plug & Play-Lösungen an. Die designorientierten Komplettdmodule sind mit LEDs und integrierten Optiken ausgestattet.

Beide Seiten der Leiterplatte verfügen über einen integrierten SMD-Steckverbinder für einfachen Anschluss. Dank des Aluminiumgehäuses wird die Wärme von den LEDs abgeleitet.

Die Produktfamilie besteht aus verschiedenen Ausführungen für weiße oder farbige RGB-Beleuchtung. Somit können die Module für Allgemeinbeleuchtung oder dekorative Beleuchtung verwendet werden. OSRAM bietet ein umfassendes Produktspektrum für komplette Beleuchtungsanlagen inklusive Zubehör und passenden 24 V OPTOTRONIC®-LED-Treibern.

### LINEARlight-Familie 24 V

- Portfolio umfasst Produkte von dekorativem Licht bis zur Allgemeinbeleuchtung
- Durchgehendes Licht ohne Schatten
- Fine White Binning (3-stufige MacAdam-Ellipse)
- Dimmbar (PWM)
- Lebensdauer: bis zu 50.000 h
- Verschiedene Optiken erhältlich
- VDE-zertifiziert

#### 24 V LINEARlight Modul

LED-Modul mit integrierten SMD-Steckverbindern

- Lichtstrom: bis zu 2.250 lm/m
- Effizienz: bis zu 93 lm/W

Mit optionalem Zubehör ausbaubar zum individuellen Gesamtmodul

#### 24 V LINEARlight Gesamtmodul

LED-Modul mit integrierten SMD-Steckverbindern sowie passenden Optiken und Kühlkörper

- Lichtstrom: bis zu 2.050 lm/m
- Selbstkühlend über formschönes Aluminiumprofil

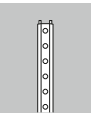

## Matrix LED-Treiber und Zubehör

### Weißer Module 830/840

	Leistung	OT8 200-240/24	OT20 (S) 200-40/24	OT50 200-240/24	OT75 200-240/24	OTi DALI 75 220-240/24
LINEARlight POWER	7,8 W	1 Modul	1–2 Module	1–5 Module	1–6 Module	1–6 Module
LINEARlight Advanced	4,6 W	1 Modul	1–3 Module	1–8 Module	1–10 Module	1–10 Module

### RGB-Module

RGB	Leistung	OT EASY 60 200-240/24	OT EASY 80 200-240/24
LINEARlight POWER Colormix	19,1 W	3 Module	3–4 Module
LINEARlight Advanced Colormix	10,1 W	4–6 Module	4–8 Module

### Zubehör

■ = Kombinationsmöglichkeiten zwischen starren LINEARlight Modulen und Zubehör

			LINEARlight POWER Module (LR21P)	LINEARlight ADVANCED Module (LR14A)	LINEARlight Colormix Module (LR18CP, LR28CA, LR28CE)	LINEARlight Gesamtmodule (POWER, ADVANCED, Colormix)
Stecker	LR-4PIN-500	4008321971852	■	■	■	■
Verbinder	LR-4CONN-250	4008321994400	■	■	■	■
Verbinder	LR-4CONN-45	4008321971814	■	■	■	■
Aluminiumschiene	LT-280	4008321975973	■	■	■	■
Aluminiumschiene	LT-560	4008321975997	■	■	■	■
Endkappe	LT-ENDCAP-G2	4052899076358	■	■	■	■
Montageclip	LD-MB	4008321225672	■	■	■	■
Linsenträger	OTR-280-LR21P	4008321976062	■	■	■	■
Linsenträger	OTR-280-LR14A/E/LR28CA	4008321994448	■	■	■	■
Optiken	OPLR1x1-20X50	4008321976048	■	■	■	■
Optiken	OPLR1x1-30	4008321976000	■	■	■	■
Optiken	OPLR1x1-70	4008321976024	■	■	■	■

# LINEARlight POWER

## Starre LED-Module für professionelle Anwendungen

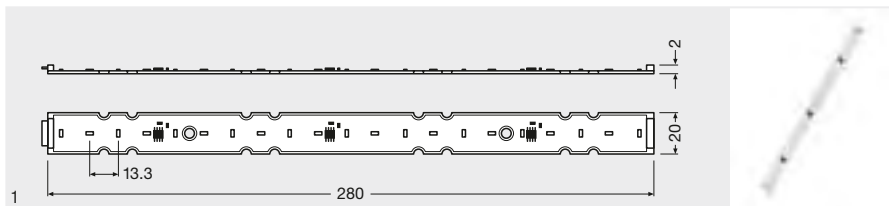

Produktbezeichnung	GTIN (EAN)	V	W	K	Farbe	lm
LR21P-W2F-840 <sup>1)</sup>	4008321971494	24	8	4000	Weiß	630
LR21P-W2F-830 <sup>1)</sup>	4008321971470	24	8	3000	Weiß	630
Produktbezeichnung	21	120	A+	8	No.	
LR21P-W2F-840 <sup>1)</sup>	21	120	A+	8	1	
LR21P-W2F-830 <sup>1)</sup>	21	120	A+	8	1	

1) Module optimal abgestimmt auf OSRAM OPTOTRONIC® LED-Treiber (siehe jeweilige Tabelle) / Aktuelle lichttechnische Daten, wichtige Sicherheits-, Montage- sowie Applikationshinweise siehe unter [www.osram.de/led-systeme](http://www.osram.de/led-systeme) / Alle technischen Parameter gelten für das ganze Modul. Aufgrund des komplexen Herstellungsprozesses von Leuchtdioden stellen die angegebenen typischen Werte der technischen LED-Parameter nur rein statistische Größen dar, die nicht notwendigerweise den tatsächlichen technischen Parametern jedes einzelnen Produkts, das vom typischen Wert abweichen kann, entsprechen.

### Produkteigenschaften

- Metallkernplatte bestückt mit 21 LEDs
- Lichtstrom vergleichbar mit T5-HE-Leuchtstofflampen
- Lichtstrom: bis zu 2.250 lm/m
- Integrierter SMD-Steckverbinder (male/female) beidseitig auf PCB
- Farbwiedergabeindex  $R_a$ : typ. 85
- Dimmbar
- Bis zu sechs Module können an einem LED-Treiber betrieben werden
- Kompatibel mit LINEARlight ADVANCED und ECO

### Anwendungsgebiete

- Vouten
- Regal- und Schrankbeleuchtung
- Allgemeinbeleuchtung

### Technische Ausstattung

- CONNECTsystem LR
- Mit optionalem Zubehör ausbaubar zum individuellen Gesamtmodul

### Produktvorteile

- Konsistentes weißes Licht (Standardabweichung des Farbgleichs  $SDCM \leq 3$ )
- Module zum nahtlosen Lichtband zusammensteckbar
- Geringer Instandhaltungsaufwand dank einer Lebensdauer von bis zu 50.000 h (L70/B50) (bei Temperatur am  $T_c$ -Punkt = 65 °C)
- Einfache Befestigung durch Montagelöcher

# LINEARlight ADVANCED

## Starre LED-Module für professionelle Anwendungen

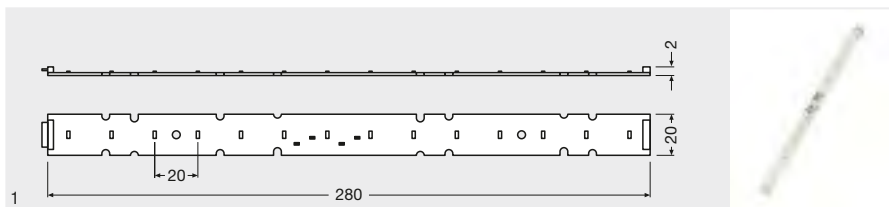

Produktbezeichnung	GTIN (EAN)	V	W	K	Farbe	lm
LR14A-W2F-830 <sup>1)</sup>	4008321978400	24	4,70	3000	Weiß	400
LR14A-W2F-840 <sup>1)</sup>	4008321971531	24	4,70	4000	Weiß	400

Produktbezeichnung	14	120	A+	8	1
LR14A-W2F-830 <sup>1)</sup>	14	120	A+	8	1
LR14A-W2F-840 <sup>1)</sup>	14	120	A+	8	1

<sup>1)</sup> Module optimal abgestimmt auf OSRAM OPTOTRONIC® LED-Treiber (siehe jeweilige Tabelle) / Aktuelle lichttechnische Daten, wichtige Sicherheits-, Montage- sowie Applikationshinweise siehe unter [www.osram.de/led-systeme/](http://www.osram.de/led-systeme/) / Alle technischen Parameter gelten für das ganze Modul. Aufgrund des komplexen Herstellungsprozesses von Leuchtdioden stellen die angegebenen typischen Werte der technischen LED-Parameter nur rein statistische Größen dar, die nicht notwendigerweise den tatsächlichen technischen Parametern jedes einzelnen Produkts, das vom typischen Wert abweichen kann, entsprechen.

### Produkteigenschaften

- Metallkernplatine bestückt mit 14 LEDs
- Lichtstrom vergleichbar mit T5-Leuchtstofflampen (8 W, 13 W)
- Lichtstrom: 1.400 lm/m
- Integrierter SMD-Steckverbinder (male/female) beidseitig auf PCB
- Farbwiedergabeindex  $R_a$ : typ. 85
- Dimmbar
- Bis zu zehn Module können an einem LED-Treiber betrieben werden
- Kompatibel mit LINEARlight POWER und ECO

### Anwendungsgebiete

- Vouten
- Regal- und Schrankbeleuchtung

### Technische Ausstattung

- CONNECTsystem LR
- Mit optionalem Zubehör ausbaubar zum individuellen Gesamtmodul

### Produktvorteile

- Konsistentes weißes Licht (Standardabweichung des Farbgleichs  $SDCM \leq 3$ )
- Module zum nahtlosen Lichtband zusammensteckbar
- Einfache Befestigung durch Montagelöcher
- Geringer Instandhaltungsaufwand dank einer Lebensdauer von bis zu 50.000 h (L70/B50) (bei Temperatur am  $T_c$ -Punkt = 65 °C)

# LINEARlight Colormix

## Starre LED-Module für professionelle Anwendungen

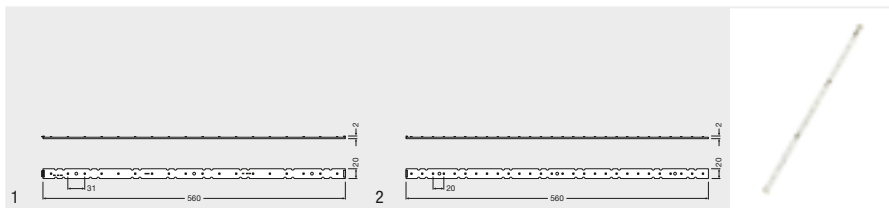

Produktbezeichnung	GTIN (EAN)	V	W		$\lambda$
LR18CP <sup>1)</sup>	4008321971593	24	19,10	RGB	616 / 531 / 468
LR18CP <sup>1)</sup>	4052899248984	24	19,10	RGB	616 / 531 / 468
LR18CP <sup>1)</sup>	4052899249028	24	19,10	RGB	616 / 531 / 468
LR28CA <sup>1)</sup>	4008321978547	24	10,10	RGB	649 / 530 / 469

Produktbezeichnung	lm				
LR18CP <sup>1)</sup>	246 / 481 / 794 / 67	18	150	8	1
LR18CP <sup>1)</sup>	246 / 481 / 794 / 67	18	150	8	1
LR18CP <sup>1)</sup>	246 / 481 / 794 / 67	18	150	8	1
LR28CA <sup>1)</sup>	106 / 219 / 35 / 360	28	120	8	2

<sup>1)</sup> Module optimal abgestimmt auf OSRAM OPTOTRONIC® LED-Treiber (siehe jeweilige Tabelle) / Aktuelle lichttechnische Daten, wichtige Sicherheits-, Montage- sowie Applikationshinweise siehe unter [www.osram.de/led-systeme](http://www.osram.de/led-systeme) / Alle technischen Parameter gelten für das ganze Modul. Aufgrund des komplexen Herstellungsprozesses von Leuchtdioden stellen die angegebenen typischen Werte der technischen LED-Parameter nur rein statistische Größen dar, die nicht notwendigerweise den tatsächlichen technischen Parametern jedes einzelnen Produkts, das vom typischen Wert abweichen kann, entsprechen.

### Produkteigenschaften

- Modul bestückt mit 18 LEDs (LR18CP, LR18CE) oder 28 LEDs (LR28CA)
- Multichip-RGB-LEDs (LR28CA, LR18CE)
- Einzel-RGB-LEDs (LR18CP)
- Integrierter SMD-Steckverbinder (male/female) beidseitig auf PCB

### Produktvorteile

- Module sind untereinander kompatibel
- Module zum nahtlosen Lichtband zusammensteckbar
- Einfache Befestigung durch Montagelöcher
- Geringer Instandhaltungsaufwand dank einer Lebensdauer von bis zu 50.000 h (L70/B50) (bei Temperatur am T<sub>c</sub>-Punkt = 65 °C)

### Anwendungsgebiete

- Restaurants
- Architekturinszenierung
- Geschäfte
- Stimmungsbeleuchtung und Wandfluter (LR18CP)
- Effektbeleuchtung (LR28CA)
- Hintergrundbeleuchtung (LR18CE, siehe Zubehör)

### Technische Ausstattung

- CONNECTsystem LR
- Mit optionalem Zubehör ausbaubar zum individuellen Gesamtmodul

# LINEARlight POWER Overall Module

## Starre LED-Module für professionelle Anwendungen

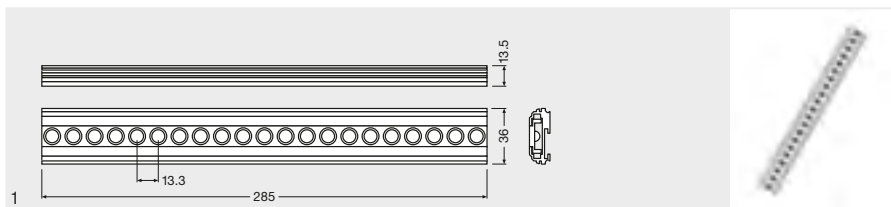

Produktbezeichnung	GTIN (EAN)	V	W	K		lm
LR21P-W2F-830-L30 <sup>1)</sup>	4008321971630	24	7,80	3000	Weiß	570
LR21P-W2F-830-L70 <sup>1)</sup>	4008321978707	24	7,80	3000	Weiß	570
LR21P-W2F-840-L30 <sup>1)</sup>	4008321971654	24	7,80	4000	Weiß	570
LR21P-W2F-840-L70 <sup>1)</sup>	4008321978721	24	7,80	4000	Weiß	570

Produktbezeichnung					
LR21P-W2F-830-L30 <sup>1)</sup>	21	30	A	8	1
LR21P-W2F-830-L70 <sup>1)</sup>	21	70	A	8	1
LR21P-W2F-840-L30 <sup>1)</sup>	21	30	A	8	1
LR21P-W2F-840-L70 <sup>1)</sup>	21	70	A	8	1

<sup>1)</sup> Module optimal abgestimmt auf OSRAM OPTOTRONIC® LED-Treiber (siehe jeweilige Tabelle) / Aktuelle lichttechnische Daten, wichtige Sicherheits-, Montage- sowie Applikationshinweise siehe unter [www.osram.de/led-systeme/](http://www.osram.de/led-systeme/) Alle technischen Parameter gelten für das ganze Modul. Aufgrund des komplexen Herstellungsprozesses von Leuchtdioden stellen die angegebenen typischen Werte der technischen LED-Parameter nur rein statistische Größen dar, die nicht notwendigerweise den tatsächlichen technischen Parametern jedes einzelnen Produkts, das vom typischen Wert abweichen kann, entsprechen.

### Produkteigenschaften

- Designorientierte Lichtleiste mit 21 LEDs und integrierten Optiken
- Lichtstrom: bis zu 2.050 lm/m
- Farbwiedergabeindex  $R_a$ : typ. 85
- Dimmbar
- Bis zu sechs Module können an einem LED-Treiber betrieben werden
- Kompatibel mit LINEARlight ADVANCED und ECO Overall Module

### Produktvorteile

- Sehr flache Bauhöhe: 13 mm
- Ausreichende Kühlung durch Aluminiumgehäuse
- Module zum nahtlosen Lichtband zusammensteckbar
- Geringer Instandhaltungsaufwand dank einer Lebensdauer von bis zu 50.000 h (L70/B50) (bei Temperatur am  $T_c$ -Punkt = 65 °C)

### Anwendungsgebiete

- Voutenbeleuchtung
- Regal- und Schrankbeleuchtung
- Allgemeinbeleuchtung

### Technische Ausstattung

- CONNECTsystem LR
- Montageklammern LD-MB
- LT-ENDCAP-G2



# LINEARlight ADVANCED Overall Module

## Starre LED-Module für professionelle Anwendungen

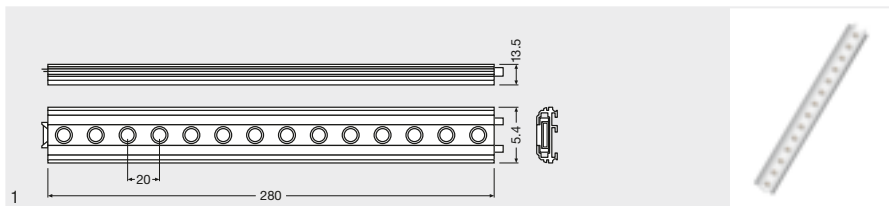

Produktbezeichnung	GTIN (EAN)	V	W	K	Farbe	lm
LR14A-W2F-830-L30 <sup>1)</sup>	4008321971678	24	4,70	3000	Weiß	350
LR14A-W2F-830-L70 <sup>1)</sup>	4008321978424	24	4,70	3000	Weiß	350
LR14A-W2F-840-L30 <sup>1)</sup>	4008321971692	24	4,70	4000	Weiß	350
LR14A-W2F-840-L70 <sup>1)</sup>	4008321978448	24	4,70	4000	Weiß	350

Produktbezeichnung	Icon 1	Icon 2	Icon 3	Icon 4	Icon 5
LR14A-W2F-830-L30 <sup>1)</sup>	14	30	A+	8	1
LR14A-W2F-830-L70 <sup>1)</sup>	14	70	A+	8	1
LR14A-W2F-840-L30 <sup>1)</sup>	14	30	A+	8	1
LR14A-W2F-840-L70 <sup>1)</sup>	14	70	A+	8	1

<sup>1)</sup> Module optimal abgestimmt auf OSRAM OPTOTRONIC® LED-Treiber (siehe jeweilige Tabelle) / Aktuelle lichttechnische Daten, wichtige Sicherheits-, Montage- sowie Applikationshinweise siehe unter [www.osram.de/led-systeme](http://www.osram.de/led-systeme) / Alle technischen Parameter gelten für das ganze Modul. Aufgrund des komplexen Herstellungsprozesses von Leuchtdioden stellen die angegebenen typischen Werte der technischen LED-Parameter nur rein statistische Größen dar, die nicht notwendigerweise den tatsächlichen technischen Parametern jedes einzelnen Produkts, das vom typischen Wert abweichen kann, entsprechen.

### Produkteigenschaften

- Designorientierte Lichtleiste mit 14 LEDs und integrierten Optiken
- Lichtstrom vergleichbar mit T5-Leuchtstofflampen (8 W, 13 W)
- Lichtstrom: bis zu 1.250 lm/m
- Farbwiedergabeindex  $R_a$ : typ. 85
- Dimmbar
- Bis zu zehn Module können an einem LED-Treiber betrieben werden
- Kompatibel mit LINEARlight POWER und ECO Overall Module

### Produktvorteile

- Sehr flache Bauhöhe: 13 mm
- Ausreichende Kühlung durch Aluminiumgehäuse
- Module zum nahtlosen Lichtband zusammensteckbar
- Geringer Instandhaltungsaufwand dank einer Lebensdauer von bis zu 50.000 h (L70/B50) (bei Temperatur am  $T_c$ -Punkt = 65 °C)

### Anwendungsgebiete

- Voutenbeleuchtung
- Regal- und Schrankbeleuchtung

### Technische Ausstattung

- CONNECTsystem LR
- Montageklammern LD-MB
- LT-ENDCAP-G2

# LINEARlight Colormix Overall Module

## Starre LED-Module für professionelle Anwendungen

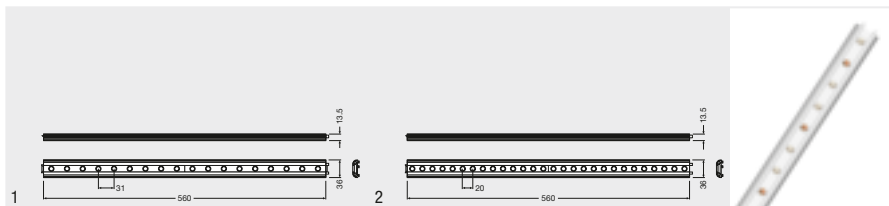

Produktbezeichnung	GTIN (EAN)	V	W		$\lambda$
LR18CP 560-L2050 <sup>1)</sup>	4008321971753	24	19,10	RGB	616 / 531 / 468
LR28CA 560-L2050 <sup>1)</sup>	4008321978561	24	10,10	RGB	640 / 530 / 620
Produktbezeichnung	lm				
LR18CP 560-L2050 <sup>1)</sup>	300 / 400 / 29 / 729	18	20° x 50	8	1
LR28CA 560-L2050 <sup>1)</sup>	126 / 202 / 50 / 378	28	20° x 50	8	2

<sup>1)</sup> Module optimal abgestimmt auf OSRAM OPTOTRONIC® LED-Treiber (siehe jeweilige Tabelle) / Aktuelle lichttechnische Daten, wichtige Sicherheits-, Montage- sowie Applikationshinweise siehe unter [www.osram.de/led-systeme/](http://www.osram.de/led-systeme/) / Alle technischen Parameter gelten für das ganze Modul. Aufgrund des komplexen Herstellungsprozesses von Leuchtdioden stellen die angegebenen typischen Werte der technischen LED-Parameter nur rein statistische Größen dar, die nicht notwendigerweise den tatsächlichen technischen Parametern jedes einzelnen Produkts, das vom typischen Wert abweichen kann, entsprechen.

### Produkteigenschaften

- Designorientierte Lichtleiste mit integrierten Optiken
- Multichip-RGB-LEDs (LR28CA, LR18CE)
- Einzel-RGB-LEDs (LR18CP)
- Integrierter SMD-Steckverbinder (male/female) beidseitig auf PCB

### Produktvorteile

- Sehr flache Bauhöhe: 13 mm
- Ausreichende Kühlung durch Aluminiumgehäuse
- Module zum nahtlosen Lichtband zusammensteckbar
- Module sind untereinander kompatibel
- Geringer Instandhaltungsaufwand dank einer Lebensdauer von bis zu 50.000 h (L70/B50) (bei Temperatur am T<sub>c</sub>-Punkt = 65 °C)

### Anwendungsgebiete

- Restaurants
- Architekturinszenierung
- Geschäfte
- Stimmungsbeleuchtung und Wandfluter (LR18CP)
- Effektbeleuchtung (LR28CA)
- Hintergrundbeleuchtung (LR18CE, siehe Zubehör)





### Technische Ausstattung

- CONNECTsystem LR
- Montageklammern LD-MB
- LT-ENDCAP-G2





## Zubehör für LINEARlight – Konstantspannung 24 V







### LINEARlight POWER Board – Zubehör

Produkt- bezeichnung	GTIN (EAN)	 h [mm]	 b [mm]	 l [mm]		 No.
LR-4PIN-500	4008321971852	6	15	500	60	1
LR-4CONN-45	4008321971814	6	15	45	60	2
LR-4CONN-250	4008321994400	6	15	250	60	3
LT-280	4008321975973	14	35	280	96	4
LT-560	4008321975997	14	35	560	48	4
OTR-280-LR21P	4008321976062	26	8	289	96	5
OPLR1x1-20X50	4008321976048	6	10	10	1200	6
OPLR1x1-30	4008321976000	6	10	10	1200	6
OPLR1x1-70	4008321976024	6	10	10	1200	6
LD-MB	4008321225672	7	22	32	300	7
LT-ENDCAP-G2	4052899076358	13	35	14	5760	8





### LINEARlight ADVANCED Board – Zubehör

Produkt- bezeichnung	GTIN (EAN)	 h [mm]	 b [mm]	 l [mm]		 No.
LR-4PIN-500	4008321971852	6	15	500	60	1
LR-4CONN-45	4008321971814	6	15	45	60	2
LR-4CONN-250	4008321994400	6	15	250	60	3
LT-280	4008321975973	14	35	280	96	4
LT-560	4008321975997	14	35	560	48	4
OTR-280-LR14A/E/LR28CA	4008321994448	26	8	289	96	5
OPLR1x1-20X50	4008321976048	6	10	10	1200	6
OPLR1x1-30	4008321976000	6	10	10	1200	6
OPLR1x1-70	4008321976024	6	10	10	1200	6
LD-MB	4008321225672	7	22	32	300	7
LT-ENDCAP-G2	4052899076358	13	35	14	5760	8





## LINEARlight Colormix / POWER Board – Zubehör

Produkt-bezeichnung	GTIN (EAN)	 h (mm)	 b (mm)	 l (mm)		 No.
LR-4PIN-500	4008321971852	6	15	500	60	1
LR-4CONN-45	4008321971814	6	15	45	60	2
LR-4CONN-250	4008321994400	6	15	250	60	3
LT-560	4008321975997	14	35	560	48	4
OTR-280-LR18CE/CP	4008321976086	26	8	289	96	5
OPLR1x1-20X50	4008321976048	6	10	10	1200	6
OPLR1x1-30	4008321976000	6	10	10	1200	6
OPLR1x1-70	4008321976024	6	10	10	1200	6
LD-MB	4008321225672	7	22	32	300	7
LT-ENDCAP-G2	4052899076358	13	35	14	5760	8

## LINEARlight Colormix ADVANCED Board – Zubehör

Produkt-bezeichnung	GTIN (EAN)	 h (mm)	 b (mm)	 l (mm)		 No.
LR-4PIN-500	4008321971852	6	15	500	60	1
LR-4CONN-45	4008321971814	6	15	45	60	2
LR-4CONN-250	4008321994400	6	15	250	60	3
LT-560	4008321975997	14	35	560	48	4
OTR-280-LR14A/E/LR28CA	4008321994448	26	8	289	96	5
OPLR1x1-20X50	4008321976048	6	10	10	1200	6
OPLR1x1-30	4008321976000	6	10	10	1200	6
OPLR1x1-70	4008321976024	6	10	10	1200	6
LD-MB	4008321225672	7	22	32	300	7
LT-ENDCAP-G2	4052899076358	13	35	14	5760	8

## LINEARlight Overall Module – Zubehör

Produkt-bezeichnung	GTIN (EAN)	 h (mm)	 b (mm)	 l (mm)		 No.
LR-4PIN-500	4008321971852	6	15	500	60	1
LR-4CONN-45	4008321971814	6	15	45	60	2
LR-4CONN-250	4008321994400	6	15	250	60	3
LD-MB	4008321225672	7	22	32	300	7
LT-ENDCAP-G2	4052899076358	13	35	14	5760	8

### Produkteigenschaften

- LR-4...: Verbindungssystem
- LT-280/-560: Schienensystem
- OTR: Optikträger
- OPLR: Optik
- LD-MB: Montageklammer
- LT-ENDCAP: Endkappe

## Lineare Light Engines – Übersicht Portfolio

### Lineare PrevaLED®-Module

Das Portfolio der linearen LED-Module zeichnet sich durch hohe Qualität und Zuverlässigkeit sowie ausgezeichnete lichttechnische Eigenschaften aus. In einer Vielzahl von Anwendungen zeigen die Module, dass der Umstieg auf moderne LED-Technologie heute ganz einfach ist.

PrevaLED® Linear LED-Module sind nachhaltige Lösungen für die Linearbeleuchtung mit modernster LED-Technologie und eine gute Alternative zu traditionellen Lampen. Dabei bieten sie effizientes und hochwertiges Licht zur Beleuchtung von Büros, Gängen, Fluren und industriellen Einrichtungen.

### Umsteigen lohnt sich, mit jedem Tag mehr

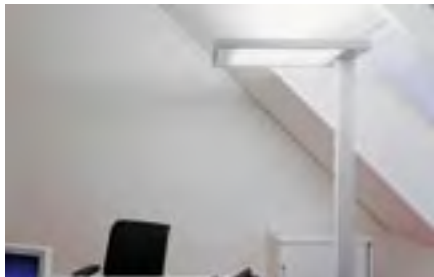

#### PrevaLED® Linear Slim

PrevaLED® Linear Slim bietet durch seine schmale Modulbreite von 20 mm und einem sehr hohen Grad an Homogenität große Vorteile in der Konstruktion von Leuchten, bei denen ein kleiner Formfaktor, ein großer Lichtstrom und hohe Effizienz im Vordergrund stehen. PrevaLED® Linear Slim-Module können sowohl an SELV- als auch „Non-isolated“-Treibern betrieben werden und eröffnen durch verschiedene Lichtfarben und Längen vielfältige Einsatzmöglichkeiten im leistungsstarken Segment.



#### PrevaLED® Linear Value

PrevaLED® Linear Value eignet sich besonders für alle typischen Langfeldleuchten, die von T5/T8 auf LED umgerüstet werden sollen. Seine Modulbreite von 34 mm ist angepasst an die Verwendung von gängigen Optiken. Das LED-Modul kann sowohl an SELV- als auch „Non-isolated“-Treibern betrieben werden und bietet mit einer Vielzahl von Lichtströmen und Längen ein zuverlässiges System für eine Fülle von Anwendungen.

#### PrevaLED® Linear FIT D

PrevaLED® Linear FIT D bildet das Einstiegssegment für lineare Beleuchtungsanwendungen, bei denen ein kostenoptimiertes System im Vordergrund steht, aber auf hohe Lebensdauer und Effizienz nicht verzichtet werden soll. In Verbindung mit OPTOTRONIC® FIT D-Treibern kann das Modul an „Non-isolated“-Treibern betrieben werden und erleichtert den Bau von linearen Leuchten – dank einer besonderen Modullänge von 1.120 mm (1.200 mm Leuchte) und 1.400 mm (1.500 mm Leuchte).



#### PrevaLED® Linear Slim CR190

PrevaLED® Linear Slim CR190 gibt die Antwort auf Beleuchtungsaufgaben, die einen hohen Farbwiedergabeindex erfordern, wie z. B. in Krankenhäusern, Museen oder an Arbeitsplätzen mit hohen Anforderungen z. B. bei Farbabgleich. Die Modulfamilie mit den Abmessungen 280 x 20 mm lässt sich in alle typischen Leuchten einbauen und überzeugt mit einem breiten Spektrum an Lichtfarben (3.000 K, 4.000 K und 5.000 K) mit  $R_a > 90$ .



#### PrevaLED® Flex Linear

PrevaLED® Flex Linear basiert auf einem ultradünnen, flexiblen Substrat und eignet sich vor allem für kundenspezifische Längen und unterschiedliche Bauformen. Dies wird dadurch ermöglicht, dass das Modul nach jedem Segment von 93 mm abgeschnitten werden kann, ohne dass es dabei an Lichtqualität einbüßt. Das flexible LED-Modul ist selbstkühlend, was die Verwendung eines Kühlkörpers überflüssig macht. Der Leuchtenbau ist einfach und sicher dank des Betriebs an einem SELV OPTOTRONIC® Treiber.



#### PrevaLED® Linear AC

PrevaLED® Linear AC ist eine lineare Lösung mit integriertem LED-Treiber und die perfekte Wahl für einfache und kostengünstige Leuchtendesigns. Unsere AC-Lösung bietet Ihnen hohe Flexibilität für den Betrieb mit hoher Effizienz (HE) oder hohem Lumen-Output (HO). Die Wahl der Betriebsart ist durch die Einstellung der Steckbrücke auf dem Treibermodul möglich. Mit dem gleichen Treibermodul kann eine Leuchte mit einer Länge von 1.200 mm (4 ft) oder 1.500 mm (5 ft) einfach gebaut werden.

# PrevaLED® Linear Value 3

## Lineare Light Engines

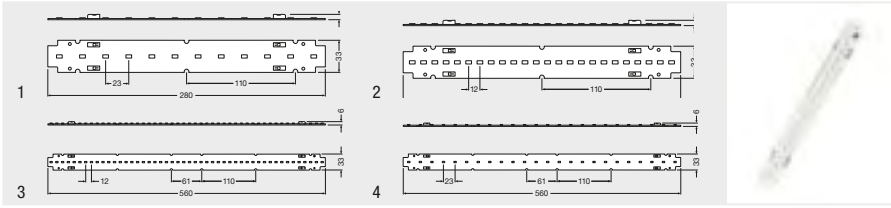

5 Jahre  
OSRAM  
Garantie\*

Produkt- bezeichnung	GTIN (EAN)	V	A	W	K	R <sub>a</sub>	lm
PL-LIN V-Z3 650-830-280 <sup>1) 2)</sup>	4052899952577	34	0,125	4	3000	>80	650
PL-LIN V-Z3 650-840-280 <sup>1) 2)</sup>	4052899952584	34	0,125	4	4000	>80	650
PL-LIN V-Z3 650-865-280 <sup>1) 2)</sup>	4052899952591	34	0,125	4	6500	>80	650
PL-LIN V-Z3 1100-830-280 <sup>1) 2)</sup>	4052899952607	34	0,2	7	3000	>80	1100
PL-LIN V-Z3 1100-840-280 <sup>1) 2)</sup>	4052899952614	34	0,2	7	4000	>80	1100
PL-LIN V-Z3 1100-865-280 <sup>1) 2)</sup>	4052899952621	34	0,2	7	6500	>80	1100
PL-LIN V-Z3 1300-830-560 <sup>1) 2)</sup>	4052899952638	34	0,25	8	3000	>80	1300
PL-LIN V-Z3 1300-840-560 <sup>1) 2)</sup>	4052899952645	34	0,25	8	4000	>80	1300
PL-LIN V-Z3 1300-865-560 <sup>1) 2)</sup>	4052899952652	34	0,25	8	6500	>80	1300
PL-LIN V-Z3 2200-830-560 <sup>1) 2)</sup>	4052899952669	34	0,4	14	3000	>80	2200
PL-LIN V-Z3 2200-840-560 <sup>1) 2)</sup>	4052899952676	34	0,4	14	4000	>80	2200
PL-LIN V-Z3 2200-865-560 <sup>1) 2)</sup>	4052899952683	34	0,4	14	6500	>80	2200

Produkt- bezeichnung	lm/W	Initial SDCM	T <sub>c</sub>			
PL-LIN V-Z3 650-830-280 <sup>1) 2)</sup>	155	≤4	70	A++	40	1
PL-LIN V-Z3 650-840-280 <sup>1) 2)</sup>	160	≤4	70	A++	40	1
PL-LIN V-Z3 650-865-280 <sup>1) 2)</sup>	160	≤4	70	A++	40	1
PL-LIN V-Z3 1100-830-280 <sup>1) 2)</sup>	155	≤4	70	A++	40	2
PL-LIN V-Z3 1100-840-280 <sup>1) 2)</sup>	160	≤4	70	A++	40	2
PL-LIN V-Z3 1100-865-280 <sup>1) 2)</sup>	160	≤4	70	A++	40	2
PL-LIN V-Z3 1300-830-560 <sup>1) 2)</sup>	155	≤4	70	A++	40	3
PL-LIN V-Z3 1300-840-560 <sup>1) 2)</sup>	160	≤4	70	A++	40	3
PL-LIN V-Z3 1300-865-560 <sup>1) 2)</sup>	160	≤4	70	A++	40	3
PL-LIN V-Z3 2200-830-560 <sup>1) 2)</sup>	155	≤4	70	A++	40	4
PL-LIN V-Z3 2200-840-560 <sup>1) 2)</sup>	160	≤4	70	A++	40	4
PL-LIN V-Z3 2200-865-560 <sup>1) 2)</sup>	160	≤4	70	A++	40	4

1) Module optimal abgestimmt auf OSRAM OPTOTRONIC® LED-Treiber (siehe jeweilige Tabelle) / Aktuelle lichttechnische Daten, wichtige Sicherheits-, Montage- sowie Applikationshinweise siehe unter [www.osram.de/led-systeme/](http://www.osram.de/led-systeme/) / Alle technischen Parameter gelten für das ganze Modul. Aufgrund des komplexen Herstellungsprozesses von Leuchtdioden stellen die angegebenen typischen Werte der technischen LED-Parameter nur rein statistische Größen dar, die nicht notwendigerweise den tatsächlichen technischen Parametern jedes einzelnen Produkts, das vom typischen Wert abweichen kann, entsprechen.

2) In Entwicklung, Daten vorläufig / Voraussichtlich verfügbar ab Sommer 2016

### Produkteigenschaften

- Modul-Lichtausbeute: bis zu 160 lm/W<sup>2</sup>
- Abmessungen: 280 mm oder 560 mm x 33 mm x 6 mm
- Verfügbar mit Lichtstrom: 650 lm oder 1.100 lm auf 280 mm
- Verfügbar mit Lichtstrom: 1.300 lm oder 2.200 lm auf 560 mm
- Verfügbar mit Farbtemperatur: 3.000 K, 4.000 K oder 6.500 K
- Farbwiedergabeindex R<sub>a</sub>: > 80
- Anfängliche Farbkonsistenz: ≤ 4 SDCM (Schwellenwerteinheit)
- Mittlere Lebensdauer (L80 B50): 50.000 h (bei Temperatur am T<sub>c</sub> = 55 °C)
- Max. Temperatur am T<sub>c</sub>-Punkt: 70 °C
- Steckklemmenanschluss für 0,5 mm<sup>2</sup> oder 0,75 mm<sup>2</sup> Draht
- Geometrie gemäß Zhaga Buch 7 L28W4
- CE, ENEC in Vorbereitung

### Produktvorteile

- SELV- oder Non-SELV-Modul für einfaches Leuchtendesign
- Module zum nahtlosen Lichtband zusammensteckbar
- Schnelle und einfache Montage
- Energiesparend verglichen mit T5- oder T8-Leuchtstofflampen
- Einfache Systemkonstruktion
- Selbstkühlung, kein zusätzlicher Kühlkörper erforderlich
- Gleichmäßige Ausleuchtung ohne Schatten

### Anwendungsgebiete

- Büros
- Industrie
- Verkaufsräume

### Referenzen / Verweise

Mehr Information zur mehrstufigen Garantie und die gesamten Garantiebedingungen finden Sie im Internet unter [www.osram.de/systemgarantie](http://www.osram.de/systemgarantie)

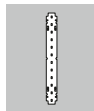



# PrevaLED® Linear Value 2 Lineare Light Engines

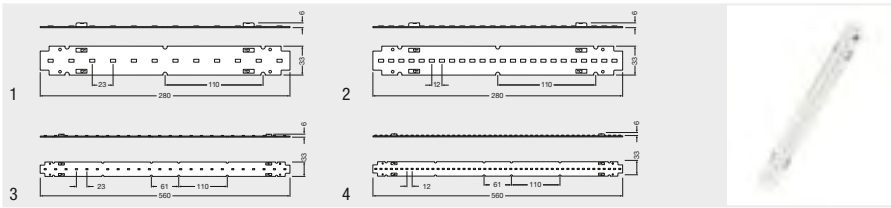

5 Jahre  
OSRAM  
Garantie\*

Produkt- bezeichnung	GTIN (EAN)	V	A	W	K	R <sub>a</sub>	lm
PLVZ2-LIN 650-830-280 <sup>1)</sup>	4052899935594	36	0,125	4,50	3000	>80	650
PLVZ2-LIN 650-840-280 <sup>1)</sup>	4052899935600	36	0,125	4,50	4000	>80	650
PLVZ2-LIN 650-865-280 <sup>1)</sup>	4052899935617	36	0,125	4,50	6500	>80	650
PLVZ2-LIN 1100-830-280 <sup>1)</sup>	4052899935624	35	0,2	7,10	3000	>80	1100
PLVZ2-LIN 1100-840-280 <sup>1)</sup>	4052899935631	35	0,2	7,10	4000	>80	1100
PLVZ2-LIN 1100-865-280 <sup>1)</sup>	4052899935648	35	0,2	7,10	6500	>80	1100
PLVZ2-LIN 1300-830-560 <sup>1)</sup>	4052899935655	36	0,25	9,10	3000	>80	1300
PLVZ2-LIN 1300-840-560 <sup>1)</sup>	4052899935662	36	0,25	9,10	4000	>80	1300
PLVZ2-LIN 1300-865-560 <sup>1)</sup>	4052899935679	36	0,25	9,10	6500	>80	1300
PLVZ2-LIN 2200-830-560 <sup>1)</sup>	4052899935686	35	0,4	14,10	3000	>80	2200
PLVZ2-LIN 2200-840-560 <sup>1)</sup>	4052899935693	35	0,4	14,10	4000	>80	2200
PLVZ2-LIN 2200-865-560 <sup>1)</sup>	4052899935709	35	0,4	14,10	6500	>80	2200

Produkt- bezeichnung	lm/ W	Initial SDCM	T <sub>c</sub>			
PLVZ2-LIN 650-830-280 <sup>1)</sup>	137	≤4	70	A++	40	1
PLVZ2-LIN 650-840-280 <sup>1)</sup>	143	≤4	70	A++	40	1
PLVZ2-LIN 650-865-280 <sup>1)</sup>	143	≤4	70	A++	40	1
PLVZ2-LIN 1100-830-280 <sup>1)</sup>	143	≤4	70	A++	40	2
PLVZ2-LIN 1100-840-280 <sup>1)</sup>	150	≤4	70	A++	40	2
PLVZ2-LIN 1100-865-280 <sup>1)</sup>	150	≤4	70	A++	40	2
PLVZ2-LIN 1300-830-560 <sup>1)</sup>	137	≤4	70	A++	40	3
PLVZ2-LIN 1300-840-560 <sup>1)</sup>	143	≤4	70	A++	40	3
PLVZ2-LIN 1300-865-560 <sup>1)</sup>	143	≤4	70	A++	40	3
PLVZ2-LIN 2200-830-560 <sup>1)</sup>	143	≤4	70	A++	40	4
PLVZ2-LIN 2200-840-560 <sup>1)</sup>	150	≤4	70	A++	40	4
PLVZ2-LIN 2200-865-560 <sup>1)</sup>	150	≤4	70	A++	40	4

<sup>1)</sup> Module optimal abgestimmt auf OSRAM OPTOTRONIC® LED-Treiber (siehe jeweilige Tabelle) / Aktuelle lichttechnische Daten, wichtige Sicherheits-, Montage- sowie Applikationshinweise siehe unter [www.osram.de/led-systeme/](http://www.osram.de/led-systeme/) / Alle technischen Parameter gelten für das ganze Modul. Aufgrund des komplexen Herstellungsprozesses von Leuchtdioden stellen die angegebenen typischen Werte der technischen LED-Parameter nur rein statistische Größen dar, die nicht notwendigerweise den tatsächlichen technischen Parametern jedes einzelnen Produkts, das vom typischen Wert abweichen kann, entsprechen.

### Produkteigenschaften

- Verfügbar mit Farbtemperatur: 3.000 K, 4.000 K oder 6.500 K
- Steckklemmenanschluss für 0,5 mm<sup>2</sup> oder 0,75 mm<sup>2</sup> Draht
- ENEC-geprüfte Sicherheit
- Hohe anfängliche Farbkonsistenz: 4 SDCM (Schwellenwerteinheit)
- Geometrie gemäß Zhaga-Spezifikation
- Mit CE-Kennzeichnung
- Hohe Modul-Lichtausbeute: bis zu 150 lm/W
- Lebensdauer (L80/B10): 50.000 h (bei Temperatur am T<sub>c</sub> = 55 °C)

### Produktvorteile

- SELV- oder Non-SELV-Modul für einfaches Leuchtendesign
- Module zum nahtlosen Lichtband zusammensteckbar
- Schlankes Modul (vergleichbar mit einer T8-Leuchtstofflampe)
- Schnelle und einfache Montage
- Energiesparend verglichen mit T5- oder T8-Leuchtstofflampen
- Einfache Systemkonstruktion
- Selbstkühlung, kein zusätzlicher Kühlkörper erforderlich
- Gleichmäßige Ausleuchtung ohne Schatten

### Anwendungsgebiete

- Verkaufsräume
- Parkplätze
- Lagerhäuser

### Referenzen / Verweise

Mehr Information zur mehrstufigen Garantie und die gesamten Garantiebedingungen finden Sie im Internet unter [www.osram.de/systemgarantie](http://www.osram.de/systemgarantie)



# PrevaLED® Linear Slim 3 Lineare Light Engines

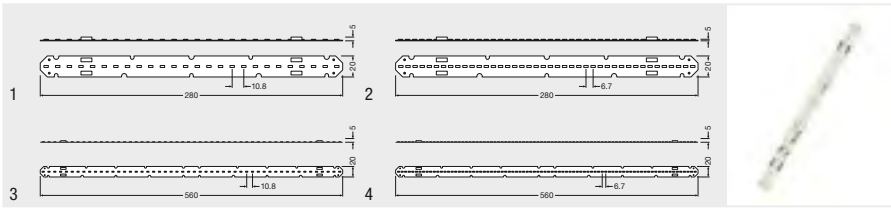

5 Jahre  
OSRAM  
Garantie\*

Produkt- bezeichnung	GTIN (EAN)	V	A	W	K	R <sub>a</sub>	lm
PL-LIN S-Z3 550-830-140 <sup>1)2)</sup>	4052899957152	36	0,88	3,00	4000	>80	550
PL-LIN S-Z3 550-840-140 <sup>1)2)</sup>	4052899957138	36	0,88	3,00	3000	>80	550
PL-LIN S-Z3-1100-830-280 <sup>1)</sup>	4052899346963	36	0,175	6,30	3000	>80	1100
PL-LIN S-Z3 1100-840-280 <sup>1)</sup>	4052899346987	36	0,175	6,30	4000	>80	1100
PL-LIN S-Z3-1100-865-280 <sup>1)</sup>	4052899347007	36	0,175	6,30	6500	>80	1100
PL-LIN S-Z3-2000-830-280 <sup>1)</sup>	4052899347021	39	0,3	11,70	3000	>80	2000
PL-LIN S-Z3-2000-840-280 <sup>1)</sup>	4052899347045	39	0,3	11,70	4000	>80	2000
PL-LIN S-Z3-2000-865-280 <sup>1)</sup>	4052899347069	39	0,3	11,70	6500	>80	2000
PL-LIN S-Z3-2200-830-560 <sup>1)</sup>	4052899347083	36	0,35	12,50	3000	>80	2200
PL-LIN S-Z3-2200-840-560 <sup>1)</sup>	4052899347106	36	0,35	12,50	4000	>80	2200
PL-LIN S-Z3-2200-865-560 <sup>1)</sup>	4052899347120	36	0,35	12,50	6500	>80	2200
PL-LIN S-Z3-4000-830-560 <sup>1)</sup>	4052899347144	39	0,6	23,00	3000	>80	4000
PL-LIN S-Z3-4000-840-560 <sup>1)</sup>	4052899347168	39	0,6	23,00	4000	>80	4000
PL-LIN S-Z3-4000-865-560 <sup>1)</sup>	4052899347182	39	0,6	23,00	6500	>80	4000
PL-LIN S-Z3-8000-830-1400 <sup>1)3)</sup>	4052899952515	140	0,35	49,0	3000	>80	8000
PL-LIN S-Z3-8000-840-1400 <sup>1)3)</sup>	4052899952522	140	0,35	49,0	4000	>80	8000

Produkt- bezeichnung	lm/ W	Initial SDCM	T <sub>c</sub>			
PL-LIN S-Z3 550-830-140 <sup>1)2)</sup>	153	≤3	75	A++	60	–
PL-LIN S-Z3 550-840-140 <sup>1)2)</sup>	173	≤3	75	A++	60	–
PL-LIN S-Z3-1100-830-280 <sup>1)</sup>	153	≤3	75	A++	60	1
PL-LIN S-Z3 1100-840-280 <sup>1)</sup>	173	≤3	75	A++	60	1
PL-LIN S-Z3-1100-865-280 <sup>1)</sup>	167	≤3	75	A++	60	1
PL-LIN S-Z3-2000-830-280 <sup>1)</sup>	150	≤3	75	A++	60	2
PL-LIN S-Z3-2000-840-280 <sup>1)</sup>	169	≤3	75	A++	60	2
PL-LIN S-Z3-2000-865-280 <sup>1)</sup>	163	≤3	75	A++	60	2
PL-LIN S-Z3-2200-830-560 <sup>1)</sup>	153	≤3	75	A++	60	3
PL-LIN S-Z3-2200-840-560 <sup>1)</sup>	173	≤3	75	A++	60	3
PL-LIN S-Z3-2200-865-560 <sup>1)</sup>	167	≤3	75	A++	60	3
PL-LIN S-Z3-4000-830-560 <sup>1)</sup>	150	≤3	75	A++	60	4
PL-LIN S-Z3-4000-840-560 <sup>1)</sup>	169	≤3	75	A++	60	4
PL-LIN S-Z3-4000-865-560 <sup>1)</sup>	163	≤3	75	A++	60	4
PL-LIN S-Z3-8000-830-1400 <sup>1)3)</sup>	164	≤3	75	A++	60	–
PL-LIN S-Z3-8000-840-1400 <sup>1)3)</sup>	170	≤3	75	A++	60	–

1) Module optimal abgestimmt auf OSRAM OPTOTRONIC® LED-Treiber (siehe jeweilige Tabelle) / Aktuelle lichttechnische Daten, wichtige Sicherheits-, Montage- sowie Applikationshinweise siehe unter [www.osram.de/led-systeme](http://www.osram.de/led-systeme) / Alle technischen Parameter gelten für das ganze Modul. Aufgrund des komplexen Herstellungsprozesses von Leuchtdioden stellen die angegebenen typischen Werte der technischen LED-Parameter nur rein statistische Größen dar, die nicht notwendigerweise den tatsächlichen technischen Parametern jedes einzelnen Produkts, das vom typischen Wert abweichen kann, entsprechen.

2) In Entwicklung, Daten vorläufig / Voraussichtlich verfügbar ab Frühjahr 2016

3) In Entwicklung, Daten vorläufig / Voraussichtlich verfügbar ab Sommer 2016

### Produkteigenschaften

- Verfügbar mit Lichtstrom: 8.000 lm auf 1.400 mm
- Modul-Lichtausbeute: bis zu 170 lm/W
- Abmessungen: 140, 280, 560 oder 1400 mm x 20 mm x 6 mm
- Verfügbar mit Farbtemperatur: 3.000 K, 4.000 K oder 6.500 K
- Verfügbar mit Lichtstrom: 550 lm auf 140 mm
- Verfügbar mit Lichtstrom: 650 lm, 1.100 lm oder 2.000 lm auf 280 mm
- Verfügbar mit Lichtstrom: 2.200 lm oder 4.000 lm auf 560 mm<sup>9)</sup>
- Farbwiedergabeindex  $R_g$ : > 80
- Anfängliche Farbkonsistenz:  $\leq 3$  SDCM (Schwellenwerteinheit)
- Mittlere Lebensdauer (L80 B50): 50.000 h (bei Temperatur am  $T_c = 65$  °C)
- Max. Temperatur am  $T_c$ -Punkt: 75 °C
- Geometrie gemäß Zhaga Buch 7 L28W2
- ENEC 10 VDE Zulassung

### Produktvorteile

- Schlanke Modul für das Design schmaler Leuchten
- Schnelle und einfache Montage durch 1 x 1.400 mm Modul für 1 x 1.500 mm Halterung
- Hohe Homogenität dank kleinem LED-Abstand
- SELV- oder nicht isolierte Module für einfaches Leuchtendesign
- Module zum nahtlosen Lichtband zusammensteckbar
- Selbstkühlung, kein zusätzlicher Kühlkörper erforderlich

### Anwendungsgebiete

- Büros
- Industrie

### Referenzen / Verweise

Mehr Information zur mehrstufigen Garantie und die gesamten Garantiebedingungen finden Sie im Internet unter [www.osram.de/systemgarantie](http://www.osram.de/systemgarantie)



# PrevaLED® Linear Slim 2 CRI90

## Lineare Light Engines

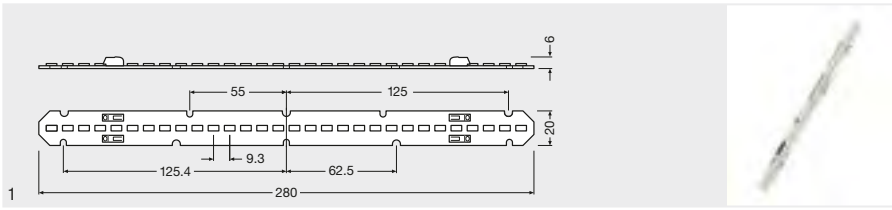

5 Jahre  
OSRAM  
Garantie\*

Produktbezeichnung	GTIN (EAN)	V	A	W	K	R <sub>a</sub>
PLSZ2-LIN-1100-930-280 <sup>1)</sup>	4052899951198	42	0,22	9	3000	>90
PLSZ2-LIN-1100-940-280 <sup>1)</sup>	4052899951204	42	0,22	9	4000	>90
PLSZ2-LIN-1100-950-280 <sup>1)</sup>	4052899951211	42	0,22	9	5000	>90

Produktbezeichnung	lm	lm/W	T <sub>c</sub>			
PLSZ2-LIN-1100-930-280 <sup>1)</sup>	1100	118	75	A++	16	1
PLSZ2-LIN-1100-940-280 <sup>1)</sup>	1100	118	75	A++	16	1
PLSZ2-LIN-1100-950-280 <sup>1)</sup>	1100	118	75	A++	16	1

<sup>1)</sup> Module optimal abgestimmt auf OSRAM OPTOTRONIC® LED-Treiber (siehe jeweilige Tabelle) / Aktuelle lichttechnische Daten, wichtige Sicherheits-, Montage- sowie Applikationshinweise siehe unter [www.osram.de/led-systeme](http://www.osram.de/led-systeme) / Alle technischen Parameter gelten für das ganze Modul. Aufgrund des komplexen Herstellungsprozesses von Leuchtdioden stellen die angegebenen typischen Werte der technischen LED-Parameter nur rein statistische Größen dar, die nicht notwendigerweise den tatsächlichen technischen Parametern jedes einzelnen Produkts, das vom typischen Wert abweichen kann, entsprechen.

### Produkteigenschaften

- Abmessungen: 280 mm x 20 mm x 6 mm
- Lichtstrom: 1.100 lm bei 280 mm Länge
- Verfügbar mit Farbtemperatur: 3.000 K, 4.000 K, 5.000 K
- Farbwiedergabeindex R<sub>a</sub>: > 90
- Anfängliche Farbkonsistenz: ≤ 3 SDCM (Schwellenwerteinheit)
- Modul-Lichtausbeute: bis zu 118 lm/W
- Mittlere Lebensdauer (L80 B50): 50.000 h (bei Temperatur am T<sub>p</sub> = 60 °C)
- Maximale Temperatur an T<sub>c</sub>: 75 °C
- Steckklemmenanschluss für Draht mit Leitungsquerschnitt 0,5 mm<sup>2</sup> und 0,75 mm<sup>2</sup>
- Geometrie gemäß Zhaga Buch 7 L28W2
- ENEC 10 VDE Zulassung

### Produktvorteile

- SELV- oder nicht isolierte Module für einfaches Leuchtendesign
- Module zum nahtlosen Lichtband zusammensteckbar
- Passt in kompakte Leuchten dank schlanker Form
- Schnelle und einfache Montage
- Selbstkühlung, kein zusätzlicher Kühlkörper erforderlich
- Gleichmäßige Ausleuchtung ohne Schatten

### Anwendungsgebiete

- Krankenhäuser
- Ausstellungen, Museen
- Druckindustrie
- Überall, wo ein hoher Farbwiedergabeindex benötigt wird

### Referenzen / Verweise

Mehr Information zur mehrstufigen Garantie und die gesamten Garantiebedingungen finden Sie im Internet unter [www.osram.de/systemgarantie](http://www.osram.de/systemgarantie)

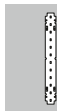
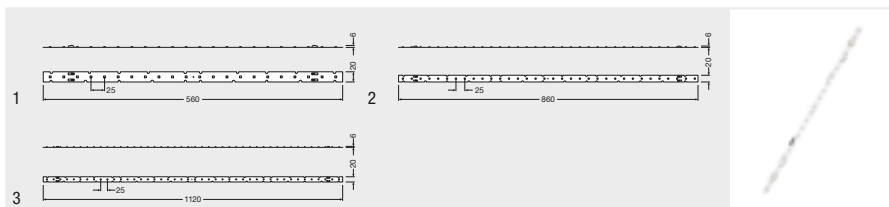

Produkt- bezeichnung	GTIN (EAN)	V	A	W	K	R <sub>a</sub>	lm
PLFZ1-LIN-2200-840-2FT-DC <sup>1)</sup>	4052899946002	66	0,25	17,0	4000	>80	2200
PLFZ1-LIN-3300-840-3FT-DC <sup>1)</sup>	4052899946019	103	0,25	26,0	4000	>80	3300
PLFZ1-LIN-4400-840-4FT-DC <sup>1)</sup>	4052899946026	133	0,25	34,0	4000	>80	4400
PLFZ1-LIN-5500-840-5FT-DC <sup>1) 2)</sup>	4052899952539	113	0,35	39,0	4000	>80	5500

Produkt- bezeichnung	lm/W	Initial SDCM	T <sub>c</sub>			
PLFZ1-LIN-2200-840-2FT-DC <sup>1)</sup>	133	≤4,5	80	A+	40	1
PLFZ1-LIN-3300-840-3FT-DC <sup>1)</sup>	133	≤4,5	80	A+	40	2
PLFZ1-LIN-4400-840-4FT-DC <sup>1)</sup>	133	≤4,5	80	A+	40	3
PLFZ1-LIN-5500-840-5FT-DC <sup>1) 2)</sup>	134	≤4,5	80	A+	60	–

5 Jahre  
OSRAM  
Garantie\*

1) Module optimal abgestimmt auf OSRAM OPTOTRONIC® LED-Treiber (siehe jeweilige Tabelle) / Aktuelle lichttechnische Daten, wichtige Sicherheits-, Montage- sowie Applikationshinweise siehe unter [www.osram.de/led-systeme/](http://www.osram.de/led-systeme/) / Alle technischen Parameter gelten für das ganze Modul. Aufgrund des komplexen Herstellungsprozesses von Leuchtdioden stellen die angegebenen typischen Werte der technischen LED-Parameter nur rein statistische Größen dar, die nicht notwendigerweise den tatsächlichen technischen Parametern jedes einzelnen Produkts, das vom typischen Wert abweichen kann, entsprechen.  
2) In Entwicklung, Daten vorläufig / Voraussichtlich verfügbar ab Sommer 2016

### Produkteigenschaften

- Modul-Lichtausbeute: bis zu 133 lm/W
- Mittlere Lebensdauer (L70 B50): 50.000 h (bei Temperatur am T<sub>p</sub> = 55 °C)
- Farbtemperatur: 4.000 K
- Hohe anfängliche Farbkonsistenz: 4,5 SDCM (Schwellenwerteinheit)
- Steckklemmenanschluss für 0,5 mm<sup>2</sup> oder 0,75 mm<sup>2</sup> Draht
- Selbstkühlung
- CE, EAC, ENEC-Zulassung

### Produktvorteile

- Schnelle und einfache Montage durch 1 x 1.120 mm Module für 1 x 1.200 mm Leuchte und 1 x 1.400 mm Module für 1 x 1.500 mm Leuchte
- Einfacher Leuchtenbau ohne Verkabelung zwischen den einzelnen Modulen
- Module zum nahtlosen Lichtband zusammensteckbar
- Schlankes Moduldesign (Größe vergleichbar mit einer T5-Leuchtstofflampenröhre)

### Anwendungsgebiete

- Geeignet für den Betrieb an nicht isolierten Systemen
- Flure, Korridore
- Parkhäuser
- Lagerhäuser

### Technische Ausstattung

- Optimiert für den Betrieb mit nicht isolierten OPTOTRONIC® LED-Treibern

### Referenzen / Verweise

Mehr Information zur mehrstufigen Garantie und die gesamten Garantiebedingungen finden Sie im Internet unter [www.osram.de/systemgarantie](http://www.osram.de/systemgarantie)

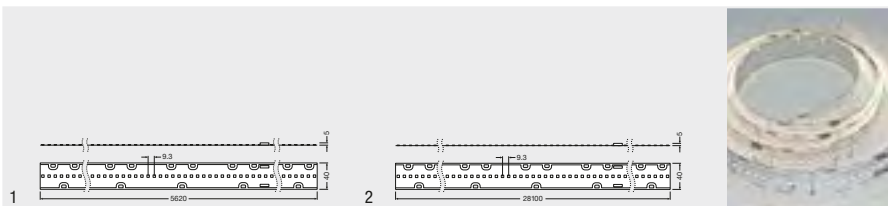

5 Jahre  
OSRAM  
Garantie\*

Produkt- bezeichnung	GTIN (EAN)	V	A	W	K	R <sub>a</sub>
PFLZ1-LIN-1100-830-20x281x40 <sup>1)</sup>	4052899938137	28,5	0,26	7,41	3000	>80
PFLZ1-LIN-1100-830-100x281x40 <sup>1)</sup>	4052899938144	28,5	0,26	7,41	3000	>80
PFLZ1-LIN-1100-835-20x281x40 <sup>1)</sup>	4052899938151	28,5	0,26	7,41	3500	>80
PFLZ1-LIN-1100-835-100x281x40 <sup>1)</sup>	4052899938168	28,5	0,26	7,41	3500	>80
PFLZ1-LIN-1100-840-20x281x40 <sup>1)</sup>	4052899938175	28,5	0,26	7,41	4000	>80
PFLZ1-LIN-1100-840-100x281x40 <sup>1)</sup>	4052899938182	28,5	0,26	7,41	4000	>80
PFLZ1-LIN-1100-850-20x281x40 <sup>1)</sup>	4052899318229	28,5	0,26	7,41	5000	>80
PFLZ1-LIN-1100-850-100x281x40 <sup>1)</sup>	4052899318243	28,5	0,26	7,41	5000	>80

Produkt- bezeichnung	lm	lm/W	Initial SDCM	T <sub>c</sub>			
PFLZ1-LIN-1100-830-20x281x40 <sup>1)</sup>	1100	153	≤3	75	A++	8	1
PFLZ1-LIN-1100-830-100x281x40 <sup>1)</sup>	1100	153	≤3	75	A++	6	2
PFLZ1-LIN-1100-835-20x281x40 <sup>1)</sup>	1100	153	≤3	75	A++	8	1
PFLZ1-LIN-1100-835-100x281x40 <sup>1)</sup>	1100	153	≤3	75	A++	6	2
PFLZ1-LIN-1100-840-20x281x40 <sup>1)</sup>	1100	153	≤3	75	A++	8	1
PFLZ1-LIN-1100-840-100x281x40 <sup>1)</sup>	1100	153	≤3	75	A++	6	2
PFLZ1-LIN-1100-850-20x281x40 <sup>1)</sup>	1100	169	≤3	75	A++	8	1
PFLZ1-LIN-1100-850-100x281x40 <sup>1)</sup>	1100	169	≤3	75	A++	6	2

<sup>1)</sup> Module optimal abgestimmt auf OSRAM OPTOTRONIC® LED-Treiber (siehe jeweilige Tabelle) / Aktuelle lichttechnische Daten, wichtige Sicherheits-, Montage- sowie Applikationshinweise siehe unter [www.osram.de/led-systeme/](http://www.osram.de/led-systeme/) / Alle technischen Parameter gelten für das ganze Modul. Aufgrund des komplexen Herstellungsprozesses von Leuchtdioden stellen die angegebenen typischen Werte der technischen LED-Parameter nur rein statistische Größen dar, die nicht notwendigerweise den tatsächlichen technischen Parametern jedes einzelnen Produkts, das vom typischen Wert abweichen kann, entsprechen.

### Produkteigenschaften

- Modul-Lichtausbeute: bis zu 153 lm/W
- Lichtstrom: 1.100 lm bei 281 mm Länge
- Abmessungen (komplette Rolle): 5.600 mm x 40 mm
- Verfügbar mit Farbtemperatur: 3.000 K, 3.500 K, 4.000 K oder 5.000 K
- Farbwiedergabeindex R<sub>a</sub>: > 80
- Mittlere Lebensdauer (L80 B10): 50.000 h (bei Temperatur am T<sub>o</sub> = 45 °C)
- Geometrie gemäß Zhaga Buch 7 L28W4
- Mit CE-Kennzeichnung
- ENEC 10 Zulassung

### Produktvorteile

- Flexibles, ultradünnes Substrat für maßgeschneidertes Leuchtendesign
- Hohe Flexibilität aufgrund von Schneidemöglichkeit alle 93,3 mm
- Vereinfachte Lagerung durch Modul auf der Rolle
- Selbstkühlung, kein zusätzlicher Kühlkörper erforderlich
- Minimaler Biegeradius von 150 mm für Verwendung in geschwungenen Leuchten
- SELV-Modul für einfaches Leuchtendesign
- Konsistentes weißes Licht, SDCM (Standardabweichung des Farbgleichs): 3
- Einfache Montage und Einbau

### Anwendungsgebiete

- Büros
- Industrie

### Referenzen / Verweise

Mehr Information zur mehrstufigen Garantie und die gesamten Garantiebedingungen finden Sie im Internet unter [www.osram.de/systemgarantie](http://www.osram.de/systemgarantie)

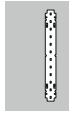
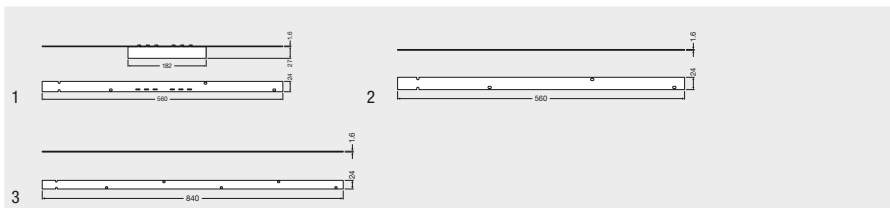

Produktbezeichnung	GTIN (EAN)	V	W	K	R <sub>a</sub>	lm
PL-LIN AC M-G1-840 560x24 230 <sup>1) 2) 4)</sup>	4052899952546	220...240	- <sup>2)</sup>	4000	>80	- <sup>2)</sup>
PL-LIN AC E-G1-840 560x24 230 <sup>1) 4)</sup>	4052899952553	-	35/57 <sup>3)</sup>	4000	>80	4400/6400 <sup>3)</sup>
PL-LIN AC E-G1-840 840x24 230 <sup>1) 4)</sup>	4052899952560	-	44/71 <sup>3)</sup>	4000	>80	5500/8000 <sup>3)</sup>

Produktbezeichnung	lm/W	Initial SDCM	T <sub>c</sub>	IC	IP	No.
PL-LIN AC M-G1-840 560x24 230 <sup>1) 2) 4)</sup>	- <sup>2)</sup>	≤4	100	A+	60	1
PL-LIN AC E-G1-840 560x24 230 <sup>1) 4)</sup>	125 / 115 <sup>3)</sup>	≤4	100	A+	60	2
PL-LIN AC E-G1-840 840x24 230 <sup>1) 4)</sup>	125 / 115 <sup>3)</sup>	≤4	100	A+	60	3

5 Jahre  
OSRAM  
Garantie\*

1) Aktuelle lichttechnische Daten, wichtige Sicherheits-, Montage- sowie Applikationshinweise siehe unter [www.osram.de/led-systeme/](http://www.osram.de/led-systeme/) / Alle technischen Parameter gelten für das ganze Modul. Aufgrund des komplexen Herstellungsprozesses von Leuchtdioden stellen die angegebenen typischen Werte der technischen LED-Parameter nur rein statistische Größen dar, die nicht notwendigerweise den tatsächlichen technischen Parametern jedes einzelnen Produkts, das vom typischen Wert abweichen kann, entsprechen.  
 2) Nicht für Einzelbetrieb  
 3) HE/HO  
 4) In Entwicklung, Daten vorläufig / Voraussichtlich verfügbar ab Frühjahr 2016

### Produkteigenschaften

- Lichtstrominstellungen (HE) Hohe Effizienz / (HO) Hoher Lichtstrom können über eine Steckbrücke auf dem Treiber ausgewählt werden
- System-Lichtausbeute: bis zu 125 lm/W (HE), 115 lm/W (HO)
- Abmessungen Treibermodul: 560 mm x 28 mm
- Abmessungen Erweiterungsmodul für 1.200-mm-Leuchte: 560 mm x 28 mm
- Abmessungen Erweiterungsmodul für 1.500-mm-Leuchte: 840 mm x 28 mm
- Verfügbar mit Lichtstrom auf 1.120 mm: 4.400 lm (HE), 6.400 lm (HO)
- Verfügbar mit Lichtstrom auf 1.400 mm: 5.500 lm (HE), 8.000 lm (HO)
- Farbtemperatur: 4.000 K
- Farbwiedergabeindex R<sub>a</sub>: > 80
- Anfängliche Farbkonsistenz: ≤ 4 SDCM (Schwellenwerteinheit)
- Mittlere Lebensdauer (L70 B50): 50.000 h (bei Temperatur am T<sub>p</sub> = 55 °C)
- ENEC 10, VDE in Vorbereitung

### Anwendungsgebiete

- Industrie
- Parkhäuser

### Referenzen / Verweise

Mehr Information zur mehrstufigen Garantie und die gesamten Garantiebedingungen finden Sie im Internet unter [www.osram.de/systemgarantie](http://www.osram.de/systemgarantie)

### Produktvorteile

- Direkter Anschluss an 220...240-V-Wechselstromnetz
- Auswahl verschiedener Lichtströme (HE/HO) und verschiedener Längen
- Kein externer Treiber notwendig
- Ermöglicht kostengünstige und kompakte Leuchtendesigns
- Vereinfachte Logistik, da kein externer Treiber oder Spezialkabel erforderlich
- Module einfach zusammensteckbar
- Selbstkühlung, kein zusätzlicher Kühlkörper erforderlich



**PrevaLED® Linear Value –  
Zubehör für Lineare Light Engines**

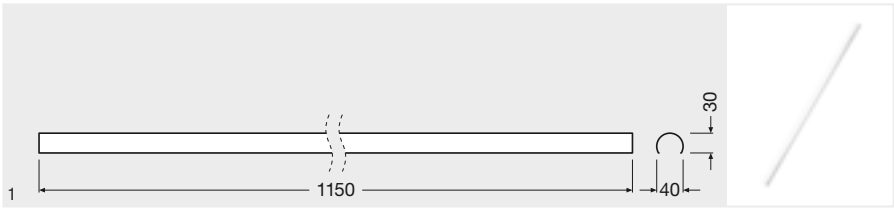

**Produkt-  
bezeichnung**

**GTIN (EAN)**



Produkt- bezeichnung	GTIN (EAN)	h [mm]	b [mm]	l [mm]	Quantity	No.
PREVALED LV DIFFUSER 560	4052899130319	30	40	560	100	1
PREVALED LV DIFFUSER 600	4052899130333	30	40	600	100	1
PREVALED LV DIFFUSER 1150	4052899130357	30	40	1150	50	1
PREVALED LV DIFFUSER 1450	4052899130371	30	40	1450	50	1

## Flächige Light Engines – Übersicht Portfolio

PrevaLED® Area und PrevaLED® Bar sind LED-Module für den Betrieb an OPTOTRONIC® SELV- und „Non-isolated“-Treibern. Die Module zeichnen sich durch eine besonders hohe Lebensdauer bei geringem Lichtstromrückgang aus. Mit nur drei Schwellenwerteinheiten zeigen sie eine hohe Farbkonsistenz.

### Die Summe der Pluspunkte lässt die Rechnung aufgehen



#### PrevaLED® Bar

PrevaLED® Bar ist ein effizientes Modul mit dreireihiger LED-Anordnung. Somit wird die Leuchtdichte verringert bzw. Blendung vermieden. Das Modul eignet sich besonders für Lichtbänder in industriellen Fertigungsstätten oder integrierten Einbauleuchten und bietet mit 3.000K, 4.000 K und 6.500 K die richtige Lichtfarbe für jeden Einsatz. Benötigen Sie einen bestimmten Abstrahlwinkel? Kein Problem, PrevaLED® Bar ist kompatibel zu Standardoptiken und passt zu einer Fülle von verschiedenen Linsen.



#### PrevaLED® Area

PrevaLED® Area überzeugt als Flächenmodul mit langer Lebensdauer und kommt überwiegend in Flächenleuchten und Lichtdecken zum Einsatz. Dank einer intelligenten Bauform erfolgt die Montage schnell und einfach. Im Fall eines Deckenpaneels oder einer Deckenrasterleuchte müssen lediglich zwei Module miteinander verbunden werden und fertig ist die Leuchte. Der richtige SELV- oder „Non-isolated“-Treiber rundet schließlich die Lösung je nach Anforderung ab.

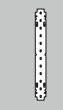

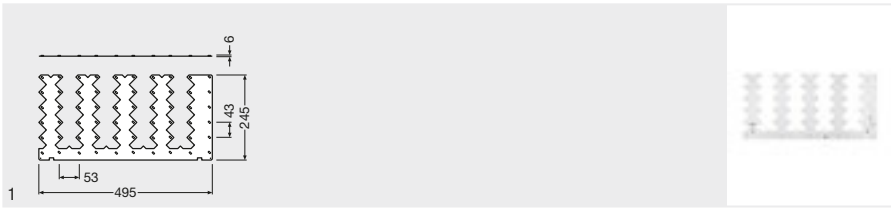

5 Jahre  
OSRAM  
Garantie\*

Produktbezeichnung	GTIN (EAN)	V	A	W	K	R <sub>a</sub>	lm
PLG2-AR-2250-830-495x245-DC <sup>1)</sup>	4052899304055	43	0,35	15	3000	>80	2250
PLG2-AR-2250-840-495x245-DC <sup>1)</sup>	4052899304086	43	0,35	15	4000	>80	2250

Produktbezeichnung	lm/W	Initial SDCM	T <sub>c</sub>	Initial SDCM	Initial SDCM	No.
PLG2-AR-2250-830-495x245-DC <sup>1)</sup>	150	≤3	80	A++	20	1
PLG2-AR-2250-840-495x245-DC <sup>1)</sup>	150	≤3	80	A++	20	1

1) Module optimal abgestimmt auf OSRAM OPTOTRONIC® LED-Treiber (siehe jeweilige Tabelle) / Aktuelle lichttechnische Daten, wichtige Sicherheits-, Montage- sowie Applikationshinweise siehe unter [www.osram.de/led-systeme](http://www.osram.de/led-systeme) / Alle technischen Parameter gelten für das ganze Modul. Aufgrund des komplexen Herstellungsprozesses von Leuchtdioden stellen die angegebenen typischen Werte der technischen LED-Parameter nur rein statistische Größen dar, die nicht notwendigerweise den tatsächlichen technischen Parametern jedes einzelnen Produkts, das vom typischen Wert abweichen kann, entsprechen.

### Produkteigenschaften

- Hohe Modul-Lichtausbeute: bis zu 150 lm/W
- Mittlere Lebensdauer (L80 B10): 50.000 h (bei Temperatur am T<sub>c</sub> = 55 °C)
- Verfügbar mit Farbtemperatur: 3.000 K, 4.000 K
- Hohe anfängliche Farbkonsistenz: 3 SDCM (Schwellenwerteinheit)
- Steckklemmenanschluss für 0,5 mm<sup>2</sup> oder 0,75 mm<sup>2</sup> Draht
- Selbstkühlung
- Mit CE-Kennzeichnung
- ENEC-Prüfzeichen

### Anwendungsgebiete

- Büros
- Flure, Korridore
- Lichtdecken

### Referenzen / Verweise

Mehr Information zur mehrstufigen Garantie und die gesamten Garantiebedingungen finden Sie im Internet unter [www.osram.de/systemgarantie](http://www.osram.de/systemgarantie)

### Produktvorteile

- Rechteckige Form (495 mm x 245 mm) für vielfältige rechteckige Anwendungsmöglichkeiten
- Einfacher Einbau und Montage durch Verbindung von zwei Modulen
- Erzeugt homogenes Licht und ist damit geeignet für den Einsatz in Flächenleuchten
- SELV- oder nicht isolierte Module für einfaches Leuchtendesign

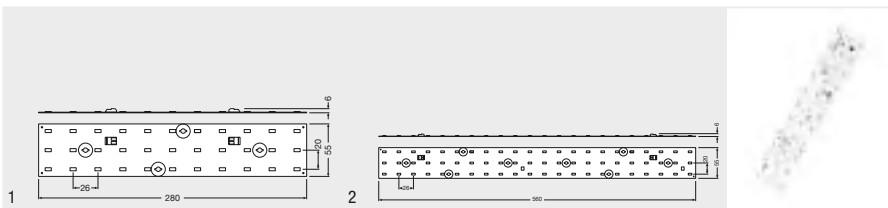

Produkt-bezeichnung	GTIN (EAN)	V	A	W	K	R <sub>a</sub>	lm
PLG2-BAR-1100-830-280x55-DC <sup>1)</sup>	4052899303935	31	0,225	7,0	3000	>80	1100
PLG2-BAR-1100-840-280x55-DC <sup>1)</sup>	4052899303959	31	0,225	7,0	4000	>80	1100
PLG2-BAR-1100-865-280x55-DC <sup>1)</sup>	4052899303973	31	0,225	7,0	6500	>80	1100
PLG2-BAR-2200-830-560x55-DC <sup>1)</sup>	4052899303997	31	0,450	14	3000	>80	2200
PLG2-BAR-2200-840-560x55-DC <sup>1)</sup>	4052899304017	31	0,450	14	4000	>80	2200
PLG2-BAR-2200-865-560x55-DC <sup>1)</sup>	4052899304031	31	0,450	14	6500	>80	2200

Produkt-bezeichnung	lm/W	Initial SDCM	T <sub>c</sub>	Cr	Cr	No.
PLG2-BAR-1100-830-280x55-DC <sup>1)</sup>	155	≤3	80	A++	40	1
PLG2-BAR-1100-840-280x55-DC <sup>1)</sup>	155	≤3	80	A++	40	1
PLG2-BAR-1100-865-280x55-DC <sup>1)</sup>	155	≤3	80	A++	40	1
PLG2-BAR-2200-830-560x55-DC <sup>1)</sup>	155	≤3	80	A++	40	2
PLG2-BAR-2200-840-560x55-DC <sup>1)</sup>	155	≤3	80	A++	40	2
PLG2-BAR-2200-865-560x55-DC <sup>1)</sup>	155	≤3	80	A++	40	2

<sup>1)</sup> Module optimal abgestimmt auf OSRAM OPTOTRONIC® LED-Treiber (siehe jeweilige Tabelle) / Aktuelle lichttechnische Daten, wichtige Sicherheits-, Montage- sowie Applikationshinweise siehe unter [www.osram.de/led-systeme](http://www.osram.de/led-systeme) / Alle technischen Parameter gelten für das ganze Modul. Aufgrund des komplexen Herstellungsprozesses von Leuchtdioden stellen die angegebenen typischen Werte der technischen LED-Parameter nur rein statistische Größen dar, die nicht notwendigerweise den tatsächlichen technischen Parametern jedes einzelnen Produkts, das vom typischen Wert abweichen kann, entsprechen.

### Produkteigenschaften

- Hohe Modul-Lichtausbeute: bis zu 155 lm/W
- Mittlere Lebensdauer (L80 B10): 50.000 h (bei Temperatur am T<sub>c</sub> = 55 °C)
- Verfügbar mit Farbtemperatur: 3.000 K, 4.000 K oder 6.500 K
- Hohe anfängliche Farbkonsistenz: 3 SDCM (Schwellenwerteinheit)
- Steckklemmenanschluss für 0,5 mm<sup>2</sup> oder 0,75 mm<sup>2</sup> Draht
- Serielle und parallele Verschaltung
- Selbstkühlung
- Mit CE-Kennzeichnung
- ENEC-Prüfzeichen

### Produktvorteile

- Perfekt abgestimmt auf LEDIL Florence 3R Linsen
- Rechteckige Form (280 mm, 560 mm x 55 mm) für vielfältige Anwendungsmöglichkeiten in Lichtbandsystemen
- Reduzierte Leuchtdichte dank 3-reihiger LED-Anordnung

### Anwendungsgebiete

- Geeignet für den Einsatz in Lichtbandsystemen
- Industrie
- Supermärkte

### Referenzen / Verweise

Mehr Information zur mehrstufigen Garantie und die gesamten Garantiebedingungen finden Sie im Internet unter [www.osram.de/systemgarantie](http://www.osram.de/systemgarantie)



5 Jahre  
OSRAM  
Garantie\*



### LED-Module für Lichtwerbung und Hinterleuchtung

LED-Module setzen sich in der Hinterleuchtung von Objekten wie zum Beispiel in der Lichtwerbung immer mehr durch. Die Vorteile liegen deutlich auf der Hand. Im Vergleich zu traditionellen Lichtlösungen wie Neon- oder T5/T8-Leuchtstofflampen haben LED-Module eine längere Lebensdauer, die geringere Serviceintervalle nach sich ziehen. Durch die höhere Effizienz können erhebliche Energiekosten gespart werden. Mit der LED als Punktlichtquelle, kombiniert mit einer für die Applikation abgestimmten Optik, können sehr homogene Hinterleuchtungen erreicht werden, die ein neues Maß an Designfreiheit bieten. Farbige LED-Module können wahlweise in die Anwendung eingesetzt werden, um die Wahrnehmung des zu hinterleuchteten Objekts zusätzlich positiv zu steigern.

Mit einem effizienten Komplettsystem setzt OSRAM Maßstäbe in der modernen Lichtwerbung. Das Leistungspaket umfasst:

- BackLED- und BoxLED®-Module mit robustem Design inkl. hohem IP-Schutz
- Breite Palette an Modulgrößen: XS, S, M, L, XS und DS (doppelseitig)
- Große Auswahl an Farben: 3.000 K, 4.000 K, 6.500 K, Rot, Grün, Blau, RGBW und TW (Tunable White von 2.700 K bis 6.500 K)
- Homogene Aus- und Hinterleuchtungen durch die Flat-Ray- oder Square-Ray-Technologie von OSRAM
- Montageprofile für die schnelle und einfache Installation

### LED deSIGNer

Der LED deSIGNer ermöglicht es, über eine Online-Planung die benötigte Anzahl der Komponenten zu berechnen. Die neue Software führt Sie Schritt für Schritt zum optimalen System aus LED-Modulen, LED-Treibern und Zubehör. Am Ende können Sie die Auswertungen für Ihre Kundenangebote nutzen. Rechnen Sie mit uns:

[www.osram.de/led-designer](http://www.osram.de/led-designer).

# BoxLED® XS Plus G15

## LED-Module für Leuchtreklame und Backlighting

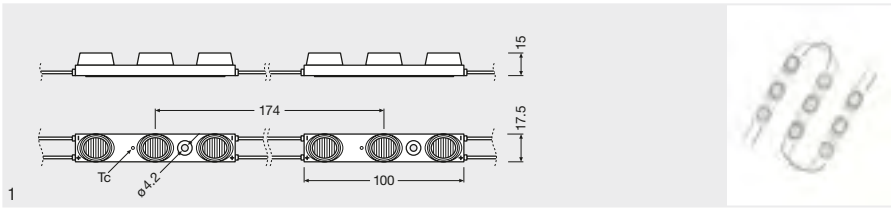

Produktbezeichnung	GTIN (EAN)	V	W KETTE	W MODUL	K		Im KETTE
BX-XS-PL-765 <sup>1)</sup>	4052899269651	12	60	1,9	6500	Weiß	4336
BX-XS-PL-840 <sup>1)</sup>	4052899269736	12	60	1,9	4000	Weiß	3652
BX-XS-PL-830 <sup>1)</sup>	4052899269811	12	60	1,9	3000	Weiß	3652

Produktbezeichnung	Im MODUL	△ °	Module/ Kette	Energy Label	IP	No.
BX-XS-PL-765 <sup>1)</sup>	135,5	12 x 34	32	A++	5	1
BX-XS-PL-840 <sup>1)</sup>	114,1	12 x 34	32	A+	5	1
BX-XS-PL-830 <sup>1)</sup>	114,1	12 x 34	32	A+	5	1

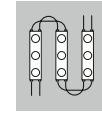

5 Jahre  
OSRAM  
Garantie\*

<sup>1)</sup> Module optimal abgestimmt auf OSRAM OPTOTRONIC® LED-Treiber (siehe jeweilige Tabelle) / Aktuelle lichttechnische Daten, wichtige Sicherheits-, Montage- sowie Applikationshinweise siehe unter [www.osram.de/led-systeme](http://www.osram.de/led-systeme) / Alle technischen Parameter gelten für das ganze Modul. Aufgrund des komplexen Herstellungsprozesses von Leuchtdioden stellen die angegebenen typischen Werte der technischen LED-Parameter nur rein statistische Größen dar, die nicht notwendigerweise den tatsächlichen technischen Parametern jedes einzelnen Produkts, das vom typischen Wert abweichen kann, entsprechen.

### Produkteigenschaften

- Verbunden mit flexiblen Leitungen
- Schutzart (Module): IP66
- Spezieller robuster Verguss
- Mit CE-Kennzeichnung

### Produktvorteile

- Gleichmäßige Ausleuchtung durch optimierte elliptische Linsen
- Click and Play: Einfaches, schnelles und werkzeugloses Einrasten der LED-Module
- Hervorragende Moduleffizienz
- Sehr lange Lebensdauer
- 5 Jahre Garantie

### Anwendungsgebiete

- Dauerhafter Außeneinsatz in geschlossenen Leuchtkästen
- Lichtwerbung und Leuchtschriften
- Beleuchtung von ein- und doppelseitigen Leuchtkästen
- Fassadenbeleuchtung, Voutenbeleuchtung

### Technische Ausstattung

- Verschiedene OPTOTRONIC® 12 V-LED-Treiber erhältlich
- BackLED-Montageprofil BA-MP

### Referenzen / Verweise

Mehr Information zur mehrstufigen Garantie und die gesamten Garantiebedingungen finden Sie im Internet unter [www.osram.de/systemgarantie](http://www.osram.de/systemgarantie)

# BoxLED® M Plus G15

## LED-Module für Leuchtreklame und Backlighting

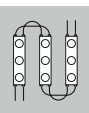
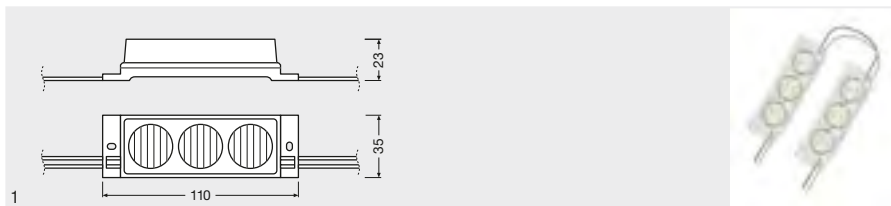

5 Jahre  
OSRAM  
Garantie\*

Produkt- bezeichnung	GTIN (EAN)	V	W KETTE	W MODUL	K		Im KETTE
BX-M-PL-830 <sup>1)</sup>	4052899947030	24	99,8	3,1	3000	Weiß	10474
BX-M-PL-840 <sup>1)</sup>	4052899947016	24	99,8	3,1	4000	Weiß	10474
BX-M-PL-865 <sup>1)</sup>	4052899946996	24	99,8	3,1	6500	Weiß	10849
Produkt- bezeichnung		Im MODUL		Module/ Kette			No.
BX-M-PL-830 <sup>1)</sup>		327	10 x 36	32	5	1	
BX-M-PL-840 <sup>1)</sup>		327	10 x 36	32	5	1	
BX-M-PL-865 <sup>1)</sup>		339	10 x 36	32	5	1	

<sup>1)</sup> Module optimal abgestimmt auf OSRAM OPTOTRONIC® LED-Treiber (siehe jeweilige Tabelle) / Aktuelle lichttechnische Daten, wichtige Sicherheits-, Montage- sowie Applikationshinweise siehe unter [www.osram.de/led-systeme](http://www.osram.de/led-systeme) / Alle technischen Parameter gelten für das ganze Modul. Aufgrund des komplexen Herstellungsprozesses von Leuchtdioden stellen die angegebenen typischen Werte der technischen LED-Parameter nur rein statistische Größen dar, die nicht notwendigerweise den tatsächlichen technischen Parametern jedes einzelnen Produkts, das vom typischen Wert abweichen kann, entsprechen.

### Produkteigenschaften

- Kette aus 32 linearen LED-Modulen
- Verbunden mit flexiblen Leitungen
- Schutzart (Module): IP66
- Spezieller robuster Verguss
- Integrierter Kühlkörper

### Produktvorteile

- Module kompatibel mit BackLED-Montageprofil
- Gleichmäßige Ausleuchtung durch optimierte elliptische Linsen
- Mehrere Möglichkeiten der schnellen und einfachen Montage: Schrauben oder Einrasten in Montageprofil
- Hervorragende Moduleffizienz
- Sehr lange Lebensdauer
- 5 Jahre Garantie

### Anwendungsgebiete

- Lichtwerbung und Leuchtschriften
- Beleuchtung von ein- und doppelseitigen Leuchtkästen
- Dauerhafter Außeneinsatz in geschlossenen Leuchtkästen

### Technische Ausstattung

- Verschiedene OPTOTRONIC® 24 V-LED-Treiber erhältlich
- BoxLED®-Montageprofil BX-MP

### Referenzen / Verweise

Mehr Information zur mehrstufigen Garantie und die gesamten Garantiebedingungen finden Sie im Internet unter [www.osram.de/systemgarantie](http://www.osram.de/systemgarantie)

# BoxLED® L Plus G15

## LED-Module für Leuchtreklame und Backlighting

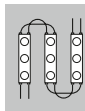
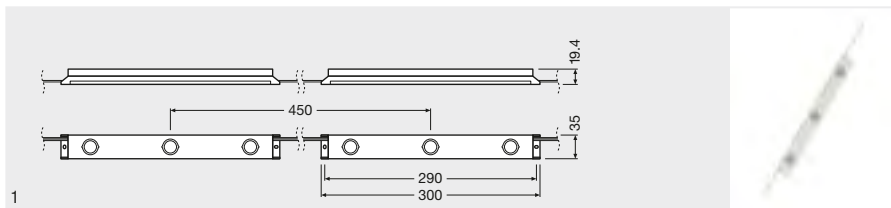

Produktbezeichnung	GTIN (EAN)	V	W KETTE	W MODUL	K	Farbe	Im KETTE
BX-L-PL-765 <sup>1)</sup>	4052899201088	12	60	7,5	6500	Weiß	5030
BX-L-PL-840 <sup>1)</sup>	4052899200968	12	60	7,5	4000	Weiß	4350
BX-L-PL-830 <sup>1)</sup>	4052899200517	12	60	7,5	3000	Weiß	4040

Produktbezeichnung	Im MODUL	Winkel	Module/ Kette	OSRAM Logo	Verpackung	No.
BX-L-PL-765 <sup>1)</sup>	628,8	15,0 x 53,5	8	A+	5	1
BX-L-PL-840 <sup>1)</sup>	543,8	15,0 x 53,5	8	A+	5	1
BX-L-PL-830 <sup>1)</sup>	505	15,0 x 53,5	8	A	5	1

5 Jahre  
OSRAM  
Garantie\*

<sup>1)</sup> Module optimal abgestimmt auf OSRAM OPTOTRONIC® LED-Treiber (siehe jeweilige Tabelle) / Aktuelle lichttechnische Daten, wichtige Sicherheits-, Montage- sowie Applikationshinweise siehe unter [www.osram.de/led-systeme](http://www.osram.de/led-systeme) / Alle technischen Parameter gelten für das ganze Modul. Aufgrund des komplexen Herstellungsprozesses von Leuchtdioden stellen die angegebenen typischen Werte der technischen LED-Parameter nur rein statistische Größen dar, die nicht notwendigerweise den tatsächlichen technischen Parametern jedes einzelnen Produkts, das vom typischen Wert abweichen kann, entsprechen.

### Produkteigenschaften

- Verbunden mit flexiblen Leitungen
- Schutzart (Module): IP66
- Spezieller robuster Verguss
- Mit CE-Kennzeichnung

### Produktvorteile

- Gleichmäßige Ausleuchtung durch optimierte elliptische Linsen
- Click and Play: Einfaches, schnelles und werkzeugloses Einrasten der LED-Module
- Hervorragende Moduleffizienz
- Sehr lange Lebensdauer
- 5 Jahre Garantie

### Anwendungsgebiete

- Dauerhafter Außeneinsatz in geschlossenen Leuchtkästen
- Lichtwerbung und Leuchtschriften
- Beleuchtung von ein- und doppelseitigen Leuchtkästen
- Fassadenbeleuchtung, Voutenbeleuchtung

### Technische Ausstattung

- Verschiedene OPTOTRONIC® 12 V-LED-Treiber erhältlich
- BoxLED®-Montageprofil BX-MP

### Referenzen / Verweise

Mehr Information zur mehrstufigen Garantie und die gesamten Garantiebedingungen finden Sie im Internet unter [www.osram.de/systemgarantie](http://www.osram.de/systemgarantie)



# BackLED S Plus G15

## LED-Module für Leuchtreklame und Backlighting

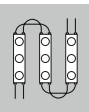
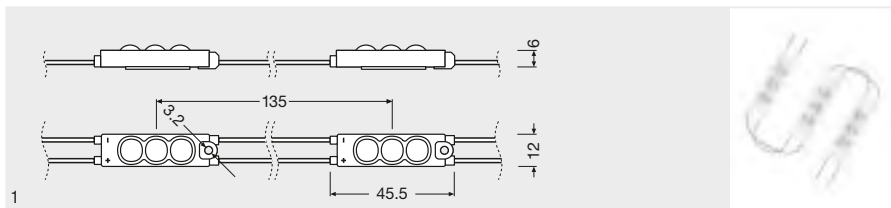

5 Jahre  
OSRAM  
Garantie\*

Square-Ray  
Technology

Produkt-bezeichnung	GTIN (EAN)	V	W KETTE	W MODUL	K	λ	
BA-S-PL-830 <sup>1)</sup>	4052899300613	12	33,8	0,38	3000	-	Weiß
BA-S-PL-840 <sup>1)</sup>	4052899300590	12	33,8	0,38	4000	-	Weiß
BA-S-PL-865 <sup>1)</sup>	4052899300576	12	33,8	0,38	6500	-	Weiß
BA-S-PL BL <sup>1)</sup>	4052899300675	12	16,9	0,38	-	466	Blau
BA-S-PL GN <sup>1)</sup>	4052899300651	12	16,9	0,38	-	523	Grün
BA-S-PL RD <sup>1)</sup>	4052899300637	12	33,8	0,38	-	625	Rot

Produkt-bezeichnung	Im KETTE	Im MODUL		Modul/ Kette			
BA-S-PL-830 <sup>1)</sup>	3140	34,9	155	90	A++	5	1
BA-S-PL-840 <sup>1)</sup>	3400	37,8	155	90	A++	5	1
BA-S-PL-865 <sup>1)</sup>	3400	37,8	155	90	A++	5	1
BA-S-PL BL <sup>1)</sup>	255	5,7	155	45	A	5	1
BA-S-PL GN <sup>1)</sup>	1110	24,7	155	45	A+	5	1
BA-S-PL RD <sup>1)</sup>	1215	13,5	155	90	B	5	1

1) Module optimal abgestimmt auf OSRAM OPTOTRONIC® LED-Treiber (siehe jeweilige Tabelle) / Aktuelle lichttechnische Daten, wichtige Sicherheits-, Montage- sowie Applikationshinweise siehe unter [www.osram.de/led-systeme](http://www.osram.de/led-systeme) / Alle technischen Parameter gelten für das ganze Modul. Aufgrund des komplexen Herstellungsprozesses von Leuchtdioden stellen die angegebenen typischen Werte der technischen LED-Parameter nur rein statistische Größen dar, die nicht notwendigerweise den tatsächlichen technischen Parametern jedes einzelnen Produkts, das vom typischen Wert abweichen kann, entsprechen.

### Produkteigenschaften

- Verbunden mit flexiblen Leitungen
- Schutzart (Module): IP66
- Farbwiedergabeindex  $R_a$ : > 80
- Spezieller robuster Verguss
- Mit CE-Kennzeichnung und UL-gelistet

### Produktvorteile

- Gleichmäßige Ausleuchtung bei großen LED-Abständen dank Square-Lens-Technologie
- Module kompatibel mit BackLED-Montageprofil
- Deutlich bessere Applikationseffizienz im Vergleich zu Systemen ohne Linsen
- Mehrere Möglichkeiten der schnellen und einfachen Montage: Schrauben oder Einrasten in Montageprofil
- Hervorragende Moduleffizienz
- Sehr lange Lebensdauer
- 5 Jahre Garantie

### Anwendungsgebiete

- Lichtwerbung und Leuchtschriften
- Hinterleuchtung von kleinen und/oder flachen Profilbuchstaben
- Hinterleuchtung von ein- und doppelseitigen Leuchtkästen
- Dauerhafter Außeneinsatz in geschlossenen Leuchtkästen oder Profilbuchstaben

### Technische Ausstattung

- BackLED-Montageprofil BA-SM-MP
- Verschiedene OPTOTRONIC® 12 V-LED-Treiber erhältlich

### Referenzen / Verweise

Mehr Information zur mehrstufigen Garantie und die gesamten Garantiebedingungen finden Sie im Internet unter [www.osram.de/systemgarantie](http://www.osram.de/systemgarantie)

# BackLED M Plus G15

## LED-Module für Leuchtreklame und Backlighting

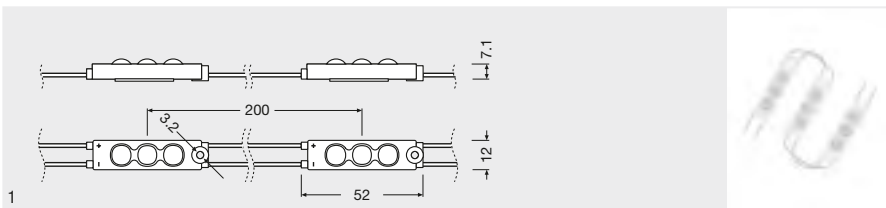

Produktbezeichnung	GTIN (EAN)	V	W KETTE	W MODUL	K	$\lambda$	
BA-M-PL-830 <sup>1)</sup>	4052899300538	12	30	0,75	3000	–	Weiß
BA-M-PL-840 <sup>1)</sup>	4052899300514	12	30	0,75	4000	–	Weiß
BA-M-PL-865 <sup>1)</sup>	4052899300491	12	30	0,75	6500	–	Weiß
BA-M-PL RD <sup>1)</sup>	4052899300552	12	25	0,62	-	625	Rot

Produktbezeichnung				Modul/ Kette			
BA-M-PL-830 <sup>1)</sup>	2600	65	155	40	A+	5	1
BA-M-PL-840 <sup>1)</sup>	2800	70	155	40	A+	5	1
BA-M-PL-865 <sup>1)</sup>	2800	70	155	40	A+	5	1
BA-M-PL RD <sup>1)</sup>	907	22,7	155	40	A	5	1

<sup>1)</sup> Module optimal abgestimmt auf OSRAM OPTOTRONIC® LED-Treiber (siehe jeweilige Tabelle) / Aktuelle lichttechnische Daten, wichtige Sicherheits-, Montage- sowie Applikationshinweise siehe unter [www.osram.de/led-systeme](http://www.osram.de/led-systeme) / Alle technischen Parameter gelten für das ganze Modul. Aufgrund des komplexen Herstellungsprozesses von Leuchtdioden stellen die angegebenen typischen Werte der technischen LED-Parameter nur rein statistische Größen dar, die nicht notwendigerweise den tatsächlichen technischen Parametern jedes einzelnen Produkts, das vom typischen Wert abweichen kann, entsprechen.

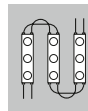

5 Jahre  
OSRAM  
Garantie\*

Square-Ray  
Technology

### Produkteigenschaften

- Verbunden mit flexiblen Leitungen
- Schutzart (Module): IP66
- Farbwiedergabeindex  $R_a$ : > 80
- Spezieller robuster Verguss
- Mit CE-Kennzeichnung und UL-gelistet

### Produktvorteile

- Gleichmäßige Ausleuchtung bei großen LED-Abständen dank Square-Lens-Technologie
- Module kompatibel mit BackLED-Montageprofil
- Deutlich bessere Applikationseffizienz im Vergleich zu Systemen ohne Linsen
- Mehrere Möglichkeiten der schnellen und einfachen Montage: Schrauben oder Einrasten in Montageprofil
- Hervorragende Moduleffizienz
- Sehr lange Lebensdauer
- 5 Jahre Garantie

### Anwendungsgebiete

- Lichtwerbung und Leuchtschriften
- Hinterleuchtung von mittelgroßen Profilbuchstaben
- Hinterleuchtung von ein- und doppelseitigen Leuchtkästen
- Dauerhafter Außeneinsatz in geschlossenen Leuchtkästen oder Profilbuchstaben

### Technische Ausstattung

- BackLED-Montageprofil BA-SM-MP
- Verschiedene OPTOTRONIC® 12 V-LED-Treiber erhältlich

### Referenzen / Verweise

Mehr Information zur mehrstufigen Garantie und die gesamten Garantiebedingungen finden Sie im Internet unter [www.osram.de/systemgarantie](http://www.osram.de/systemgarantie)

# BackLED L Plus G15

## LED-Module für Leuchtreklame und Backlighting

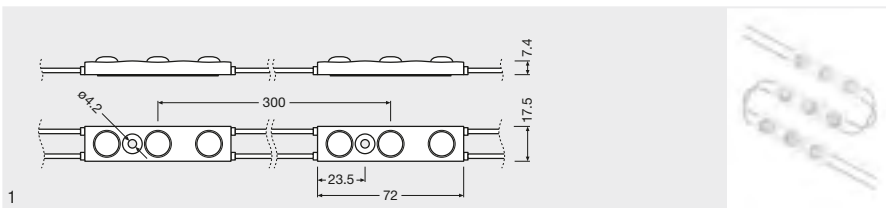

Produktbezeichnung	GTIN (EAN)	V	W KETTE	W MODUL	K	Farbe	lm KETTE
BA-L-PL-865 <sup>1)</sup>	4052899240872	12	52	1,63	6500	Weiß	4772
BA-L-PL-840 <sup>1)</sup>	4052899240896	12	52	1,63	4000	Weiß	4697
BA-L-PL-830 <sup>1)</sup>	4052899240919	12	52	1,63	3000	Weiß	4349

Produktbezeichnung	lm MODUL	°	Module/ Kette	LED Anzahl	Strom Verbrauch	Lebensdauer h
BA-L-PL-865 <sup>1)</sup>	149,1	150	32	A+	5	1
BA-L-PL-840 <sup>1)</sup>	146,8	150	32	A+	5	1
BA-L-PL-830 <sup>1)</sup>	135,9	150	32	A+	5	1

<sup>1)</sup> Module optimal abgestimmt auf OSRAM OPTOTRONIC® LED-Treiber (siehe jeweilige Tabelle) / Aktuelle lichttechnische Daten, wichtige Sicherheits-, Montage- sowie Applikationshinweise siehe unter [www.osram.de/led-systeme](http://www.osram.de/led-systeme) / Alle technischen Parameter gelten für das ganze Modul. Aufgrund des komplexen Herstellungsprozesses von Leuchtdioden stellen die angegebenen typischen Werte der technischen LED-Parameter nur rein statistische Größen dar, die nicht notwendigerweise den tatsächlichen technischen Parametern jedes einzelnen Produkts, das vom typischen Wert abweichen kann, entsprechen.

### Produkteigenschaften

- Verbunden mit flexiblen Leitungen
- Schutzart (Module): IP66
- Farbwiedergabeindex  $R_a$ : > 80
- Spezieller robuster Verguss
- Mit CE-Kennzeichnung und UL-gelistet

### Produktvorteile

- Gleichmäßige Ausleuchtung bei großen LED-Abständen dank Flat-Ray-Technologie
- Click and Play: Einfaches, schnelles und werkzeugloses Einrasten der LED-Module
- Hervorragende Moduleffizienz
- Sehr lange Lebensdauer
- 5 Jahre Garantie

### Anwendungsgebiete

- Lichtwerbung und Leuchtschriften
- Hinterleuchtung von ein- und doppelseitigen Leuchtkästen (Beleuchtung von hinten)
- Dauerhafter Außeneinsatz in geschlossenen Leuchtkästen
- Dekorative Anwendungen

### Technische Ausstattung

- BackLED-Montageprofil BA-MP
- Verschiedene OPTOTRONIC® 12 V-LED-Treiber erhältlich

### Referenzen / Verweise

Mehr Information zur mehrstufigen Garantie und die gesamten Garantiebedingungen finden Sie im Internet unter [www.osram.de/systemgarantie](http://www.osram.de/systemgarantie)

# BackLED XL Plus G15

## LED-Module für Leuchtreklame und Backlighting

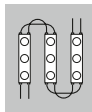
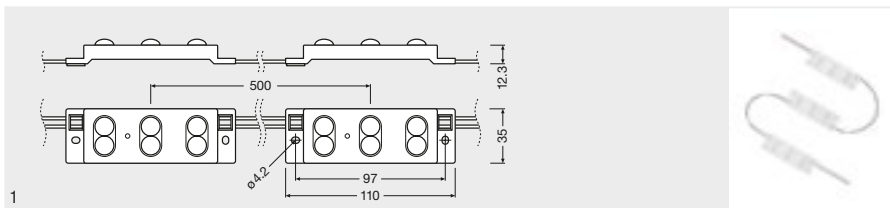

Produktbezeichnung	GTIN (EAN)	V	W KETTE	W MODUL	K	Farbe	Im KETTE
BA-XL-PL-865 <sup>1)</sup>	4052899245815	24	99,8	3,1	6500	Weiß	9544
BA-XL-PL-840 <sup>1)</sup>	4052899245839	24	99,8	3,1	4000	Weiß	9394
BA-XL-PL-830 <sup>1)</sup>	4052899245853	24	99,8	3,1	3000	Weiß	8697

Produktbezeichnung	Im MODUL	°	Module/ Kette	LED	BoxLED	No.
BA-XL-PL-865 <sup>1)</sup>	298,3	150	32	A	5	1
BA-XL-PL-840 <sup>1)</sup>	293,6	150	32	A	5	1
BA-XL-PL-830 <sup>1)</sup>	271,8	150	32	A	5	1

5 Jahre  
OSRAM  
Garantie\*

<sup>1)</sup> Module optimal abgestimmt auf OSRAM OPTOTRONIC® LED-Treiber (siehe jeweilige Tabelle) / Aktuelle lichttechnische Daten, wichtige Sicherheits-, Montage- sowie Applikationshinweise siehe unter [www.osram.de/led-systeme](http://www.osram.de/led-systeme) / Alle technischen Parameter gelten für das ganze Modul. Aufgrund des komplexen Herstellungsprozesses von Leuchtdioden stellen die angegebenen typischen Werte der technischen LED-Parameter nur rein statistische Größen dar, die nicht notwendigerweise den tatsächlichen technischen Parametern jedes einzelnen Produkts, das vom typischen Wert abweichen kann, entsprechen.

### Produkteigenschaften

- Verbunden mit flexiblen Leitungen
- Schutzart (Module): IP66
- Farbwiedergabeindex  $R_a$ : > 80
- Spezieller robuster Verguss
- Mit CE-Kennzeichnung und UL-gelistet

### Produktvorteile

- Gleichmäßige Ausleuchtung bei großen LED-Abständen dank Flat-Ray-Technologie
- Click and Play: Einfaches, schnelles und werkzeugloses Einrasten der LED-Module
- Hervorragende Moduleffizienz
- Sehr lange Lebensdauer
- 5 Jahre Garantie

### Anwendungsgebiete

- Lichtwerbung und Leuchtschriften
- Hinterleuchtung von ein- und doppelseitigen Leuchtkästen (Beleuchtung von hinten)
- Dauerhafter Außeneinsatz in geschlossenen Leuchtkästen
- Dekorative Anwendungen

### Technische Ausstattung

- BoxLED®-Montageprofil BX-MP
- Verschiedene OPTOTRONIC® 24 V-LED-Treiber erhältlich

### Referenzen / Verweise

Mehr Information zur mehrstufigen Garantie und die gesamten Garantiebedingungen finden Sie im Internet unter [www.osram.de/systemgarantie](http://www.osram.de/systemgarantie)

# BackLED DS Plus G15

## LED-Module für Leuchtreklame und Backlighting

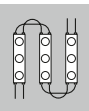
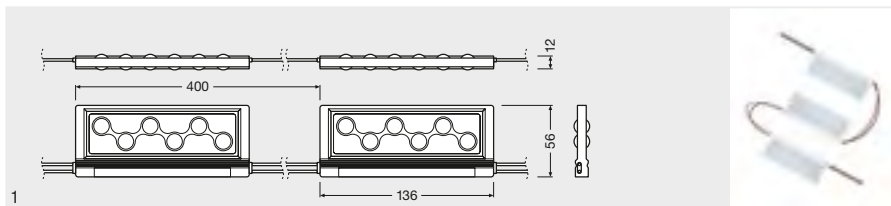

5 Jahre

OSRAM  
Garantie\*

### Produktbezeichnung

BA-DS-PL-865<sup>1)</sup>

### GTIN (EAN)

4052899245891



24



99,8



6,2



6500



Weiß



9756

### Produktbezeichnung

BA-DS-PL-865<sup>1)</sup>



609,8<sup>2)</sup>



150



16



A



5



1

<sup>1)</sup> Module optimal abgestimmt auf OSRAM OPTOTRONIC® LED-Treiber (siehe jeweilige Tabelle) / Aktuelle lichttechnische Daten, wichtige Sicherheits-, Montage- sowie Applikationshinweise siehe unter [www.osram.de/led-systeme](http://www.osram.de/led-systeme) / Alle technischen Parameter gelten für das ganze Modul. Aufgrund des komplexen Herstellungsprozesses von Leuchtdioden stellen die angegebenen typischen Werte der technischen LED-Parameter nur rein statistische Größen dar, die nicht notwendigerweise den tatsächlichen technischen Parametern jedes einzelnen Produkts, das vom typischen Wert abweichen kann, entsprechen.

<sup>2)</sup> 304,9 lm pro Seite

### Produkteigenschaften

- Verbunden mit flexiblen Leitungen
- Schutzart (Module): IP66
- Farbwiedergabeindex  $R_a$ : > 80
- Spezieller robuster Verguss
- Mit CE-Kennzeichnung und UL-gelistet

### Produktvorteile

- Gleichmäßige Ausleuchtung bei großen LED-Abständen dank Flat-Ray-Technologie
- Module kompatibel mit dem BoxLED® DS-Montageprofil
- Click and Play: Einfaches, schnelles und werkzeugloses Einrasten der LED-Module
- Hervorragende Moduleffizienz
- Sehr lange Lebensdauer
- 5 Jahre Garantie

### Anwendungsgebiete

- Lichtwerbung und Leuchtschriften
- Hinterleuchtung von doppelseitigen Leuchtkästen und Pylonen
- Dauerhafter Außeneinsatz in geschlossenen Leuchtkästen

### Technische Ausstattung

- Verschiedene OPTOTRONIC® 24 V-LED-Treiber erhältlich
- BoxLED® Back Plus DS-Montageprofil
- BoxLED® Back Plus DS-Montageklammern

### Referenzen / Verweise

Mehr Information zur mehrstufigen Garantie und die gesamten Garantiebedingungen finden Sie im Internet unter [www.osram.de/systemgarantie](http://www.osram.de/systemgarantie)

# BackLED RGBW Plus G15

## LED-Module für Leuchtreklame und Backlighting

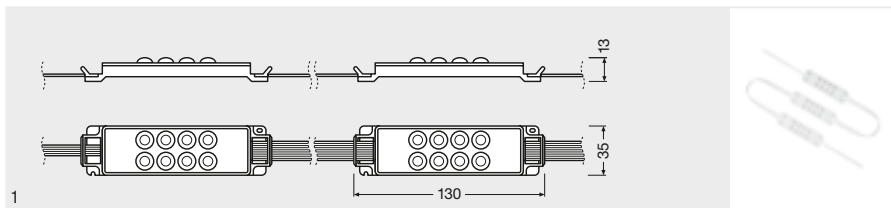

<b>Produktbezeichnung</b>	<b>GTIN (EAN)</b>	<b>V</b>	<b>W KETTE</b>	<b>W MODUL</b>		<b>Im KETTE</b>
BA-RGBW-PL G15 <sup>1)</sup>	4052899946972	24	55,2	3,7	RGB, Weiß	2310
<b>Produktbezeichnung</b>	<b>Im MODUL</b>		<b>Module/ Kette</b>			<b>No.</b>
BA-RGBW-PL G15 <sup>1)</sup>	154	150	15	B	5	1



<sup>1)</sup> Module optimal abgestimmt auf OSRAM OPTOTRONIC® LED-Treiber (siehe jeweilige Tabelle) / Aktuelle lichttechnische Daten, wichtige Sicherheits-, Montage- sowie Applikationshinweise siehe unter [www.osram.de/led-systeme](http://www.osram.de/led-systeme) / Alle technischen Parameter gelten für das ganze Modul. Aufgrund des komplexen Herstellungsprozesses von Leuchtdioden stellen die angegebenen typischen Werte der technischen LED-Parameter nur rein statistische Größen dar, die nicht notwendigerweise den tatsächlichen technischen Parametern jedes einzelnen Produkts, das vom typischen Wert abweichen kann, entsprechen.

### Produkteigenschaften

- Verbunden mit flexiblen Leitungen
- Schutzart (Module): IP66
- Spezieller robuster Verguss
- Mit CE-Kennzeichnung

### Produktvorteile

- Einfache Befestigung mit M3-Schrauben
- Breitgefächerte Farbmischpalette (in Verbindung mit Lichtmanagementsystemen)
- Homogene Hinterleuchtung großer Flächen durch sehr breitstrahlende Optik
- Einfacher Anschluss mit offenen Kabelenden
- Dimmbar durch Pulsweitenmodulation (PWM)
- 5 Jahre Garantie

### Anwendungsgebiete

- Farbdynamische, flächige Hinterleuchtung
- Dynamische Stimmungsbeleuchtung
- Wellness-Einrichtungen
- Geschäfte
- Restaurants
- Messebeleuchtung
- Dauerhafter Außeneinsatz in geschlossenen Leuchtkästen oder Profilbuchstaben

### Technische Ausstattung

- Verschiedene OPTOTRONIC® 24 V-LED-Treiber erhältlich
- BoxLED®-Montageprofil BX-MP

### Referenzen / Verweise

Mehr Information zur mehrstufigen Garantie und die gesamten Garantiebedingungen finden Sie im Internet unter [www.osram.de/systemgarantie](http://www.osram.de/systemgarantie)

# BackLED TW Plus G15

## LED-Module für Leuchtreklame und Backlighting

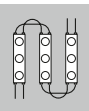
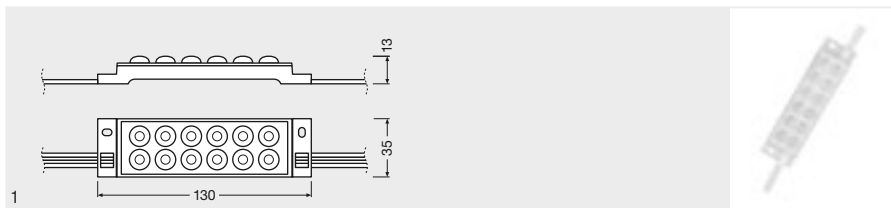

5 Jahre

OSRAM  
Garantie\*

<b>Produkt- bezeichnung</b>	<b>GTIN (EAN)</b>	<b>V</b>	<b>W KETTE</b>	<b>W MODUL</b>	<b>K</b>		<b>Im KETTE</b>
BA-TW-PL 865-82 <sup>1)</sup>	4052899946958	24	96	4,8	2700–6500	Tunable White	9200
<b>Produkt- bezeichnung</b>	<b>Im MODUL</b>		<b>Module/ Kette</b>				
BA-TW-PL 865-82 <sup>1)</sup>	460	150	20	A+	5	1	

<sup>1)</sup> Module optimal abgestimmt auf OSRAM OPTOTRONIC® LED-Treiber (siehe jeweilige Tabelle) / Aktuelle lichttechnische Daten, wichtige Sicherheits-, Montage- sowie Applikationshinweise siehe unter [www.osram.de/led-systeme](http://www.osram.de/led-systeme) / Alle technischen Parameter gelten für das ganze Modul. Aufgrund des komplexen Herstellungsprozesses von Leuchtdioden stellen die angegebenen typischen Werte der technischen LED-Parameter nur rein statistische Größen dar, die nicht notwendigerweise den tatsächlichen technischen Parametern jedes einzelnen Produkts, das vom typischen Wert abweichen kann, entsprechen.

### Produkteigenschaften

- Verbunden mit flexiblen Leitungen
- Schutzart (Module): IP66
- Lichtfarbe: dynamisch 2.700...6.500 K
- Spezieller robuster Verguss
- Mit CE-Kennzeichnung

### Produktvorteile

- Flexibel programmierbare Lichtstimmungen in Verbindung mit Lichtmanagementsystemen
- Homogene Hinterleuchtung großer Flächen durch sehr breitstrahlende Optik
- Einfache Befestigung mit M3-Schrauben
- UV- und IR-freies Licht schont Exponate
- 5 Jahre Garantie

### Anwendungsgebiete

- Tageslichtsimulation
- Wellness-Einrichtungen
- Geschäfte
- Büros
- Museen, Galerien
- Dauerhafter Außeneinsatz in geschlossenen Leuchtkästen oder Profilbuchstaben

### Technische Ausstattung

- Verschiedene OPTOTRONIC® 24 V-LED-Treiber erhältlich
- BoxLED®-Montageprofil BX-MP

### Referenzen / Verweise

Mehr Information zur mehrstufigen Garantie und die gesamten Garantiebedingungen finden Sie im Internet unter [www.osram.de/systemgarantie](http://www.osram.de/systemgarantie)

# BackLED XS Basic G15

## LED-Module für Leuchtreklame und Backlighting

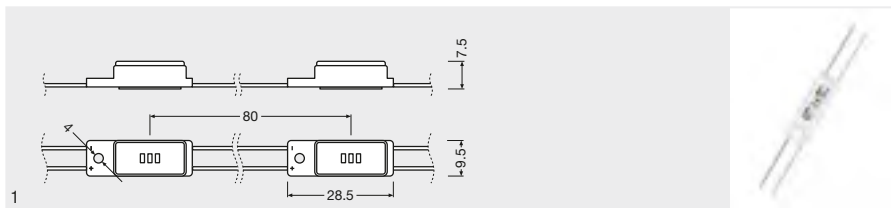

<b>Produktbezeichnung</b>	<b>GTIN (EAN)</b>	<b>V</b>	<b>W</b> KETTE	<b>W</b> MODUL	<b>K</b>		<b>Im</b> KETTE
BA-XS-BC-865 <sup>1)</sup>	4052899226241	12	12,5	0,25	6500	Weiß	1101
<b>Produktbezeichnung</b>	<b>Im</b> MODUL		<b>Module/ Kette</b>				
BA-XS-BC-865 <sup>1)</sup>	22	110	50	A	5	1	



1) Module optimal abgestimmt auf OSRAM OPTOTRONIC® LED-Treiber (siehe jeweilige Tabelle) / Aktuelle lichttechnische Daten, wichtige Sicherheits-, Montage- sowie Applikationshinweise siehe unter [www.osram.de/led-systeme](http://www.osram.de/led-systeme) / Alle technischen Parameter gelten für das ganze Modul. Aufgrund des komplexen Herstellungsprozesses von Leuchtdioden stellen die angegebenen typischen Werte der technischen LED-Parameter nur rein statistische Größen dar, die nicht notwendigerweise den tatsächlichen technischen Parametern jedes einzelnen Produkts, das vom typischen Wert abweichen kann, entsprechen.

### Produkteigenschaften

- Schlanke Form
- Verbunden mit flexiblen Leitungen
- Schutzart (Module): IP66
- Farbwiedergabeindex  $R_a$ : > 80
- Spezieller robuster Verguss
- Mit CE-Kennzeichnung und UL-gelistet

### Produktvorteile

- Hervorragende Moduleffizienz
- Sehr lange Lebensdauer
- 5 Jahre Garantie
- Einfache Installation

### Anwendungsgebiete

- Lichtwerbung und Leuchtschriften
- Hinterleuchtung von ein- und doppelseitigen Leuchtkästen (Beleuchtung von hinten)
- Dauerhafter Außeneinsatz in geschlossenen Leuchtkästen

### Technische Ausstattung

- Verschiedene OPTOTRONIC® 12 V-LED-Treiber erhältlich

### Referenzen / Verweise

Mehr Information zur mehrstufigen Garantie und die gesamten Garantiebedingungen finden Sie im Internet unter [www.osram.de/systemgarantie](http://www.osram.de/systemgarantie)



# BackLED M Basic G15

## LED-Module für Leuchtreklame und Backlighting

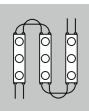
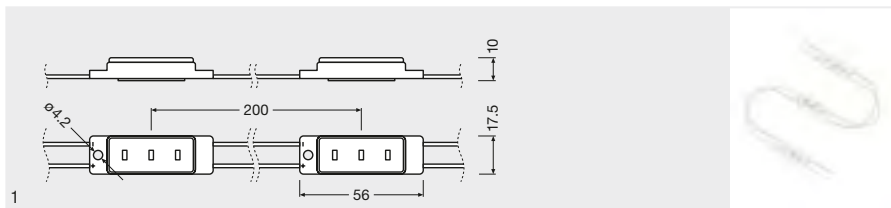

5 Jahre  
OSRAM  
Garantie\*

<b>Produkt- bezeichnung</b>	<b>GTIN (EAN)</b>	<b>V</b>	<b>W KETTE</b>	<b>W MODUL</b>	<b>K</b>		<b>Im KETTE</b>
BA-M-BC-865 <sup>1)</sup>	4052899231979	12	30	0,75	6500	Weiß	3090
<b>Produkt- bezeichnung</b>	<b>Im MODUL</b>		<b>Module/ Kette</b>				
BA-M-BC-865 <sup>1)</sup>	77,2	120	40	A++	5	1	

1) Module optimal abgestimmt auf OSRAM OPTOTRONIC® LED-Treiber (siehe jeweilige Tabelle) / Aktuelle lichttechnische Daten, wichtige Sicherheits-, Montage- sowie Applikationshinweise siehe unter [www.osram.de/led-systeme](http://www.osram.de/led-systeme) / Alle technischen Parameter gelten für das ganze Modul. Aufgrund des komplexen Herstellungsprozesses von Leuchtdioden stellen die angegebenen typischen Werte der technischen LED-Parameter nur rein statistische Größen dar, die nicht notwendigerweise den tatsächlichen technischen Parametern jedes einzelnen Produkts, das vom typischen Wert abweichen kann, entsprechen.

### Produkteigenschaften

- Verbunden mit flexiblen Leitungen
- Schutzart (Module): IP66
- Farbwiedergabeindex  $R_{a}$ : > 80
- Spezieller robuster Verguss
- Mit CE-Kennzeichnung und UL-gelistet

### Produktvorteile

- Hervorragende Moduleffizienz
- Sehr lange Lebensdauer
- 5 Jahre Garantie
- Einfache Installation

### Anwendungsgebiete

- Lichtwerbung und Leuchtschriften
- Hinterleuchtung von ein- und doppelseitigen Leuchtkästen (Beleuchtung von hinten)
- Dauerhafter Außeneinsatz in geschlossenen Leuchtkästen

### Technische Ausstattung

- BackLED-Montageprofil BA-MP
- Verschiedene OPTOTRONIC® 12 V-LED-Treiber erhältlich

### Referenzen / Verweise

Mehr Information zur mehrstufigen Garantie und die gesamten Garantiebedingungen finden Sie im Internet unter [www.osram.de/systemgarantie](http://www.osram.de/systemgarantie)

# BackLED L Basic G15

## LED-Module für Leuchtreklame und Backlighting

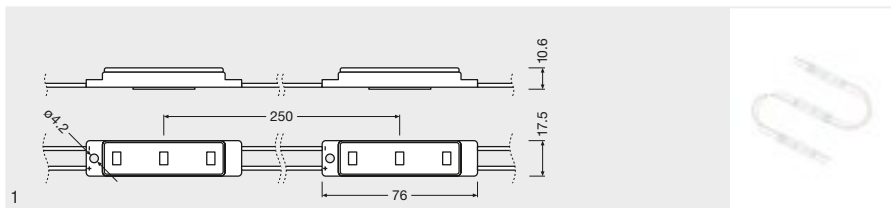

<b>Produktbezeichnung</b>	<b>GTIN (EAN)</b>	<b>V</b>	<b>W KETTE</b>	<b>W MODUL</b>	<b>K</b>		<b>Im KETTE</b>
BA-L-BC-865 <sup>1)</sup>	4052899231931	12	45	1,25	6500	Weiß	4374
<b>Produktbezeichnung</b>	<b>Im MODUL</b>		<b>Module/ Kette</b>				
BA-L-BC-865 <sup>1)</sup>	121,5	120	36	A++	5	1	

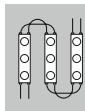

5 Jahre  
OSRAM  
Garantie\*

<sup>1)</sup> Module optimal abgestimmt auf OSRAM OPTOTRONIC® LED-Treiber (siehe jeweilige Tabelle) / Aktuelle lichttechnische Daten, wichtige Sicherheits-, Montage- sowie Applikationshinweise siehe unter [www.osram.de/led-systeme](http://www.osram.de/led-systeme) / Alle technischen Parameter gelten für das ganze Modul. Aufgrund des komplexen Herstellungsprozesses von Leuchtdioden stellen die angegebenen typischen Werte der technischen LED-Parameter nur rein statistische Größen dar, die nicht notwendigerweise den tatsächlichen technischen Parametern jedes einzelnen Produkts, das vom typischen Wert abweichen kann, entsprechen.

### Produkteigenschaften

- Verbunden mit flexiblen Leitungen
- Schutzart (Module): IP66
- Farbwiedergabeindex R<sub>a</sub>: > 80
- Spezieller robuster Verguss
- Mit CE-Kennzeichnung und UL-gelistet

### Produktvorteile

- Hervorragende Moduleffizienz
- Sehr lange Lebensdauer
- 5 Jahre Garantie
- Einfache Installation

### Anwendungsgebiete

- Lichtwerbung und Leuchtschriften
- Hinterleuchtung von ein- und doppelseitigen Leuchtkästen (Beleuchtung von hinten)
- Dauerhafter Außeneinsatz in geschlossenen Leuchtkästen

### Technische Ausstattung

- BackLED-Montageprofil BA-MP
- Verschiedene OPTOTRONIC® 12 V-LED-Treiber erhältlich

### Referenzen / Verweise

Mehr Information zur mehrstufigen Garantie und die gesamten Garantiebedingungen finden Sie im Internet unter [www.osram.de/systemgarantie](http://www.osram.de/systemgarantie)

## BackLED – Zubehör für LED-Module für Leuchtreklame und Backlighting

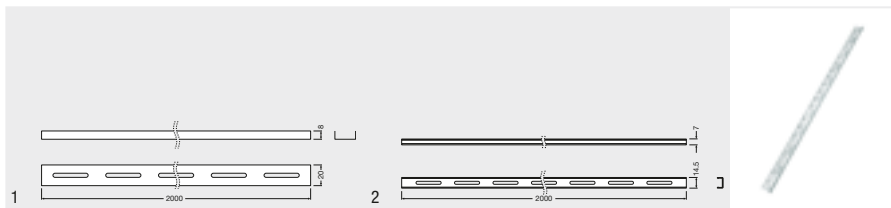
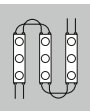

Produkt- bezeichnung	GTIN (EAN)	h [mm]	l [mm]	b [mm]		No.
BA-MP	4052899145863	8	2000	20	24	1
BA-SM-MP	4052899264540	7	2000	14,5	24	2

### Produkteigenschaften

- Universell nutzbares Montageprofil für ein- und doppelseitige Leuchtkästen
- Gesamtlänge: 2.000 mm

### Produktvorteile

- Einfache Kürzung auf jede gewünschte Länge möglich
- Einfache und schnelle Montage des Profils mittels Blechschrauben oder Blindnieten
- Einfaches, schnelles und werkzeugloses Einrasten der LED-Module
- Robustes Aluminiumprofil

### Anwendungsgebiete

- Lichtwerbung und Leuchtschriften
- Hinterleuchtung von ein- und doppelseitigen Leuchtkästen

### Technische Ausstattung

- Anwendbar für BackLED S/M/L Plus G15, BackLED M/L Basic G15

## BoxLED® – Zubehör für LED-Module für Leuchtreklame und Backlighting



### Produkt- bezeichnung

BX-MP

### GTIN (EAN)

4008321981110



16



2365



37,6



24



1

### Produkteigenschaften

- Universell nutzbares Montageprofil für ein- und doppelseitige Leuchtkästen
- Gesamtlänge: 2.365 mm
- Integriertes 55-mm-Montageraster für einfaches Positionieren der LED-Module
- Integrierte Fixiermöglichkeit für Kabel

### Produktvorteile

- Einfache Kürzung auf jede gewünschte Länge möglich
- Einfache und schnelle Montage des Profils mittels Blechschrauben oder Blindnieten
- Einfaches, schnelles und werkzeugloses Einrasten der LED-Module
- Robustes Aluminiumprofil

### Anwendungsgebiete

- Lichtwerbung und Leuchtschriften
- Hinterleuchtung von ein- und doppelseitigen Leuchtkästen

### Technische Ausstattung

- Anwendbar für BoxLED® M/L Plus, BackLED XL/RGBW/TW Plus G15

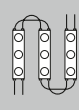

## BackLED DS Plus G15 – Montageprofile Zubehör für LED-Module für Leuchtreklame und Backlighting

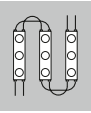
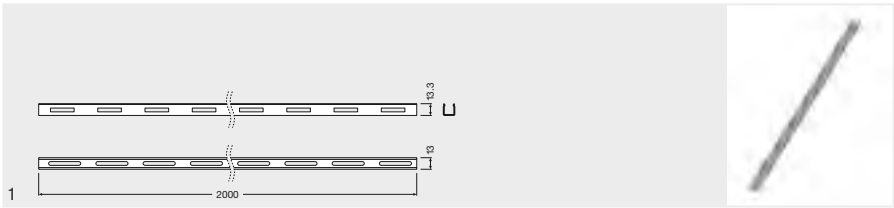

### Produktbezeichnung

BX-DS-MP

### GTIN (EAN)

4008321880307



13,3



2000



13



24



1

### Produkteigenschaften

- Universell nutzbares Montageprofil für BoxLED® Back Plus DS LED-Module
- Gesamtlänge: 2.000 mm
- Integriertes 50-mm-Montageraster für einfaches Positionieren der LED-Module
- Integrierte Fixiermöglichkeit für Kabel

### Produktvorteile

- Einfache Kürzung auf jede gewünschte Länge möglich
- Einfache und schnelle Montage des Profils mittels Blechschrauben oder Blindnieten
- Einfaches, schnelles und werkzeugloses Einrasten der LED-Module
- Robustes Aluminiumprofil

### Anwendungsgebiete

- Lichtwerbung und Leuchtschriften
- Hinterleuchtung von doppelseitigen Leuchtkästen und Pylonen
- Dauerhafter Außeneinsatz in geschlossenen Leuchtkästen

### Technische Ausstattung

- Anwendbar für BackLED DS Plus G15

## BackLED DS Plus G15 – Montageadapter Zubehör für LED-Module für Leuchtreklame und Backlighting

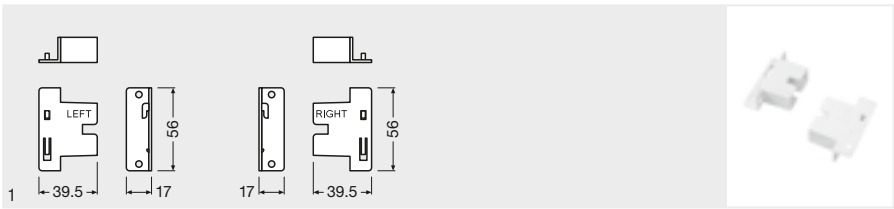

### Produkt- bezeichnung

BX-DS-MB

### GTIN (EAN)

4008321872173



17



39,5



56



150



1

### Produkteigenschaften

- Montageklammern für BoxLED® Back Plus DS-Montageprofil
- Versandeinheit beinhaltet gleiche Anzahl von linken und rechten Klammern

### Produktvorteile

- Einfaches, schnelles und werkzeugloses Einrasten der LED-Module
- Robuste und korrosionsfeste Polycarbonat-Klammern

### Anwendungsgebiete

- Lichtwerbung und Leuchtschriften
- Hinterleuchtung von doppelseitigen Leuchtkästen und Pylonen
- Dauerhafter Außeneinsatz in geschlossenen Leuchtkästen

### Technische Ausstattung

- Anwendbar für BackLED DS Plus G15

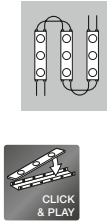



In der Straßen- und Außenbeleuchtung können LED-Systeme ihre Stärken voll ausspielen: Sie stellen das geforderte Beleuchtungsniveau bei homogener Ausleuchtung zur Verfügung und verbrauchen dabei weniger Energie als herkömmliche Leuchtmittel. Die lange Lebensdauer der LEDs, bei nur geringem Lichtstromrückgang, ist zudem wie maßgeschneidert für die langen Lebenszyklen in der Außenbeleuchtung.

OSRAM bietet zwei Produktreihen für den Applikationsbereich. Die PrevaLED® Compact Z3 ist das Nachfolgeprodukt der Zhaga-zertifizierten PrevaLED® Compact Z2. PrevaLED® Compact stellen eine höchst effiziente und standardisierte Lichtlösung dar, die in sämtlichen Anwendungsbereichen im Außenraum sowie in der industriellen Hallenbeleuchtung hervorragende Ergebnisse erzielt.

Mit PrevaLED® SKY bietet OSRAM ein innovatives, geschütztes Modul für die Straßenbeleuchtung, das extrem kurze Leuchtenentwicklungszyklen ermöglicht. Das innovative Linsenkonzept sorgt dabei für eine normgerechte Beleuchtung (nach EN 13201) bei guter Lichtqualität und hoher Effizienz sowie eine Plattform für weitere Verbesserungen der LED-Technologie.

Sämtliche Module sind auf die Verwendung in Kombination mit OPTOTRONIC® LED-Treibern von OSRAM hin optimiert.

Im Systemverbund bieten die LED-Module und LED-Treiber bestmögliche Leistung und Betriebssicherheit inklusive automatischer Betriebsstromeinstellung und Übertemperaturschutz (nur bei PrevaLED® Compact).



PrevaLED® Compact Z3



PrevaLED® SKY

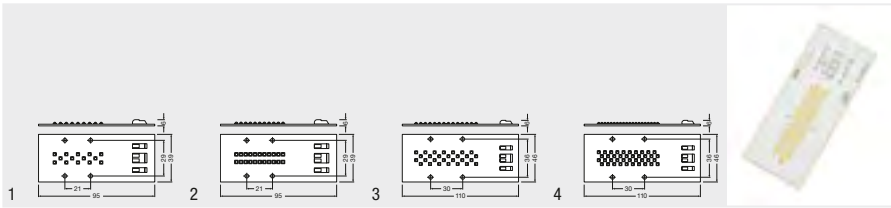

Produktbezeichnung	GTIN (EAN)	W	K	Ra	lm	lm/W
PL-CP-Z3-2500 740 <sup>1)</sup>	4052899299412	17	4000	70	2500	147 <sup>2)</sup>
PL-CP-Z3-4000 730 <sup>1)</sup>	4052899299436	32	3000	70	4000	125 <sup>2)</sup>
PL-CP-Z3-4000 740 <sup>1)</sup>	4052899299450	28	4000	70	4000	143 <sup>2)</sup>
PL-CP-Z3-6000 730 <sup>1)</sup>	4052899299474	48	3000	70	6000	125 <sup>2)</sup>
PL-CP-Z3-6000 740 <sup>1)</sup>	4052899299498	43	4000	70	6000	140 <sup>2)</sup>
PL-CP-Z3-8000 730 <sup>1)</sup>	4052899299535	64	3000	70	8000	125 <sup>2)</sup>
PL-CP-Z3-8000 740 <sup>1)</sup>	4052899299559	56	4000	70	8000	143 <sup>2)</sup>
PL-CP-Z3-8000 840 <sup>1)</sup>	4052899299573	69	4000	80	8000	116 <sup>2)</sup>

Produktbezeichnung	Initial SDCM	T <sub>a</sub>	IP			
PL-CP-Z3-2500 740 <sup>1)</sup>	≤5	-40...+80	IP54	A++	20	1
PL-CP-Z3-4000 730 <sup>1)</sup>	≤5	-40...+80	IP54	A+	20	2
PL-CP-Z3-4000 740 <sup>1)</sup>	≤5	-40...+80	IP54	A++	20	2
PL-CP-Z3-6000 730 <sup>1)</sup>	≤5	-40...+80	IP54	A+	20	3
PL-CP-Z3-6000 740 <sup>1)</sup>	≤5	-40...+80	IP54	A++	20	3
PL-CP-Z3-8000 730 <sup>1)</sup>	≤5	-40...+80	IP54	A+	20	4
PL-CP-Z3-8000 740 <sup>1)</sup>	≤5	-40...+80	IP54	A++	20	4
PL-CP-Z3-8000 840 <sup>1)</sup>	≤5	-40...+80	IP54	A+	20	4

1) Module optimal abgestimmt auf OSRAM OPTOTRONIC® LED-Treiber (siehe jeweilige Tabelle) / Aktuelle lichttechnische Daten, wichtige Sicherheits-, Montage- sowie Applikationshinweise siehe unter [www.osram.de/led-systeme/](http://www.osram.de/led-systeme/) / Alle technischen Parameter gelten für das ganze Modul. Aufgrund des komplexen Herstellungsprozesses von Leuchtdioden stellen die angegebenen typischen Werte der technischen LED-Parameter nur rein statistische Größen dar, die nicht notwendigerweise den tatsächlichen technischen Parametern jedes einzelnen Produkts, das vom typischen Wert abweichen kann, entsprechen.  
2) Auf Modulebene

### Produkteigenschaften

- Asymmetrische lambertsche Lichtverteilung
- Hohe Modul-Lichtausbeute: bis zu 150 lm/W
- Übertemperaturschutz (bei Betrieb mit OT LED-Treiber mit LEDset)
- Dimmbar bis auf 20 % der Nennleistung
- Sehr lange Lebensdauer (L80 B10): bis zu 100.000 h (bei Temperatur am T<sub>c</sub> = 80 °C)

### Produktvorteile

- Extrem kompaktes Modul mit hoher Leistung
- Geeignet für viele Anwendungen dank hoher Lichtausbeute
- Einfache elektrische Verbindung dank Standardstecker
- Zukunftsbeständige Abmessungen für zuverlässige Designs
- 5 Jahre Garantie

### Anwendungsgebiete

- Geeignet für Außenanwendungen in Leuchten mit IP > 54
- Außenbereich: Straßenbeleuchtung und Wallwashing
- Flächenbeleuchtung
- Bereiche mit hohen Decken

### Technische Ausstattung

- System abgestimmt auf OPTOTRONIC® Outdoor-LED-Treiber

### Referenzen / Verweise

Mehr Information zur mehrstufigen Garantie und die gesamten Garantiebedingungen finden Sie im Internet unter [www.osram.de/systemgarantie](http://www.osram.de/systemgarantie)

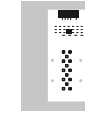

5 Jahre OSRAM Garantie\*



# PrevaLED® SKY LED-Module für Straßenbeleuchtung

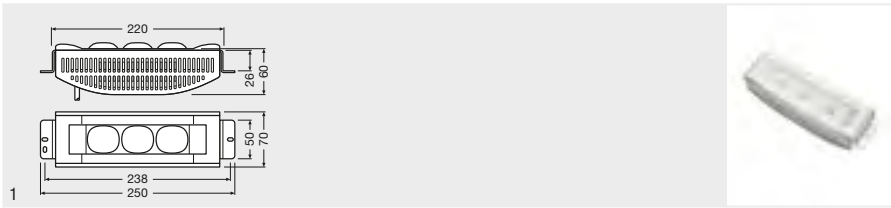

5 Jahre  
OSRAM  
Garantie\*

Produkt-bezeichnung	GTIN (EAN)	W	K	R <sub>a</sub>	lm	lm/W	Initial SDCM
PL-SKY-HP 740 L 150x80 T40S	4052899328136	50	4000	> 70	6000	120	≤5
PL-SKY-LP 740 L 150x80 T40S	4052899328334	25	4000	> 70	3000	120	≤5
PL-SKY-HP 740 L 100x60	4052899328198	50	4000	> 70	6000	120	≤5
PL-SKY-LP 740 L 100x60	4052899328396	25	4000	> 70	3000	120	≤5
PL-SKY-HP 740 L 60x60	4052899328150	50	4000	> 70	6000	120	≤5
PL-SKY-LP 740 L 60x60	4052899328358	25	4000	> 70	3000	120	≤5
PL-SKY-LP 740 L 100x100	4052899328372	25	4000	> 70	3000	120	≤5
PL-SKY-HP 740 L 150x80 T40C	4052899328112	50	4000	> 70	6000	120	≤5
PL-SKY-LP 740 L 150x80 T40C	4052899328310	25	4000	> 70	3000	120	≤5
PL-SKY-HP 740 L 100x100	4052899328174	50	4000	> 70	6000	120	≤5
PL-SKY-HP 840 L 150x80 T40S	4052899328419	50	4000	> 70	6000	120	≤5

Produkt-bezeichnung		T <sub>a</sub>	IP			
PL-SKY-HP 740 L 150x80 T40S	ME-Klasse	-30...+50	IP66	A+	12	1
PL-SKY-LP 740 L 150x80 T40S	ME-Klasse	-30...+50	IP66	A+	12	1
PL-SKY-HP 740 L 100x60	Flood light	-30...+50	IP66	A+	12	1
PL-SKY-LP 740 L 100x60	Flood light	-30...+50	IP66	A+	12	1
PL-SKY-HP 740 L 60x60	High Bay	-30...+50	IP66	A+	12	1
PL-SKY-LP 740 L 60x60	High Bay	-30...+50	IP66	A+	12	1
PL-SKY-LP 740 L 100x100	Low Bay	-30...+50	IP66	A+	12	1
PL-SKY-HP 740 L 150x80 T40C	ME-Klasse	-30...+50	IP66	A+	12	1
PL-SKY-LP 740 L 150x80 T40C	ME-Klasse	-30...+50	IP66	A+	12	1
PL-SKY-HP 740 L 100x100	Low Bay	-30...+50	IP66	A+	12	1
PL-SKY-HP 840 L 150x80 T40S	ME-Klasse	-30...+50	IP66	A+	12	1

1) Module optimal abgestimmt auf OSRAM OPTOTRONIC® LED-Treiber (siehe jeweilige Tabelle) / Aktuelle lichttechnische Daten, wichtige Sicherheits-, Montage- sowie Applikationshinweise siehe unter [www.osram.de/led-systeme](http://www.osram.de/led-systeme) / Alle technischen Parameter gelten für das ganze Modul. Aufgrund des komplexen Herstellungsprozesses von Leuchtdioden stellen die angegebenen typischen Werte der technischen LED-Systeme für OSRAM nur rein statistische Größen dar, die nicht notwendigerweise den tatsächlichen technischen Parametern jedes einzelnen Produkts, das vom typischen Wert abweichen kann, entsprechen.

## Produkteigenschaften

- Schutzart: IP66
- Stoßfestigkeit: IK08

## Produktvorteile

- Optimierte Lichtverteilung auf der Straße durch speziell entwickelte Optiken
- Integrierter Kühlkörper für hervorragendes Thermomanagement
- Hohe Energieeffizienz mit Konstantstromtreiber
- Erlaubt verschiedene Modulkonfigurationen in Leuchten
- Einfache Installation und Austausch bei der Wartung
- Lange Lebensdauer und guter Lichtstromerhalt
- 5 Jahre Garantie

## Anwendungsgebiete

- Straßenbeleuchtung der Klassen ME1 und ME2 gemäß CIE 115:2010
- Flächenbeleuchtung für hohe und niedrige Decken in industriellen und gewerblichen Gebäuden
- Flutlicht für Werbetafeln, Sportanlagen, Lichtwerbung
- Außenanwendung (nur überdachte Flächen)

## Technische Ausstattung

- System abgestimmt auf OPTOTRONIC® Outdoor-LED-Treiber

## Referenzen / Verweise

Mehr Information zur mehrstufigen Garantie und die gesamten Garantiebedingungen finden Sie im Internet unter [www.osram.de/systemgarantie](http://www.osram.de/systemgarantie)

## PrevaLED® Compact Z3

Produkt	OT 50/ 120-277/ 800	OT 50/ 120-277/ 1A2	OT 100/ 120-277/ 800	OT 110/ 120-277/ 1A4	OT 40/ 120-277/ 1A0	OT 60/ 170-240/ 1A0	OT 90/ 170-240/ 1A0	OT 165/ 170-240/ 1A0
	2DIMILT2 P	2DIMILT2 P	2DIMILT2 P	2DIMILT2 P	4DIMILT2 E	4DIMILT2 E	4DIMILT2 E	4DIMILT2 E
PL-CP-Z3-2500-730	1-2	1	2-4	1-2	1	1-2	2-4	3-6
PL-CP-Z3-2500-740	1-2	1	2-4	1-2	1	1-2	2-4	3-6
PL-CP-Z3-4000-730	1	-	1-2	1	-	1	1-2	2-4
PL-CP-Z3-4000-740	1	-	1-2	1	-	1	1-2	2-4
PL-CP-Z3-6000-730	1	-	1-2	1	-	1	1	2
PL-CP-Z3-6000-740	1	-	1-2	1	-	1	1-2	2-3
PL-CP-Z3-6000-840	-	-	1	1	-	1	1	2
PL-CP-Z3-8000-730	-	-	1	-	-	-	1	1-2
PL-CP-Z3-8000-740	-	-	1	-	-	-	1	1-2
PL-CP-Z3-8000-840	-	-	1	-	-	-	1	1-2

## PrevaLED® SKY

Produkt	OT 50/ 120-277/ 700 P6	OT 100/ 120-277/ 700 P6	OT 180/ 120-277/ 700 P6	OT 250/ 120-277/ 700 P6	OT 50/ 120-277/ 800	OT 50/ 120-277/ 1A2	OT 100/ 120-277/ 800	OT 110/ 120-277/ 1A4
					2DIMILT2 P	2DIMILT2 P	2DIMILT2 P	2DIMILT2 P
PL-SKY-LP	1	2-3	4-6	6-9	1	1	2-3	2
PL-SKY-HP	-	1	2-3	3-4	-	-	1	1





# LED-Treiber

Elektronische Betriebsgeräte von OSRAM – innovative Technologie für energieeffiziente Lichtgestaltung	4.02
OSRAM DALI-Technologie	4.05
OPTOTRONIC® Indoor LED-Treiber	4.08
OPTOTRONIC® Outdoor LED-Treiber	4.12
OPTOTRONIC® Intelligent Ultraflat – Linear / Area Konstantstrom-LED-Treiber – Dimmbar DALI	4.14
OPTOTRONIC® Intelligent – Linear / Area Konstantstrom-LED-Treiber – Dimmbar DALI	4.15
OPTOTRONIC® Intelligent – Linear / Area Konstantstrom-LED-Treiber – Nicht dimmbar	4.17
OPTOTRONIC® FIT – Linear / Area Konstantstrom-LED-Treiber – Nicht dimmbar	4.18
OPTOTRONIC® Intelligent – Kompakte Konstantstrom-LED-Treiber – Dimmbar DALI	4.19
OPTOTRONIC® FIT – Kompakte Konstantstrom-LED-Treiber – Nicht dimmbar	4.21
OPTOTRONIC® ECO – Kompakte Konstantstrom-LED-Treiber – Nicht dimmbar	4.23
OPTOTRONIC® Cable Clamp – Treiberzubehör	4.25
LED-Treiber / Cable Clamp Kombinationsübersicht	4.25
ELEMENT – Kompakte Konstantstrom-LED-Treiber – Nicht dimmbar	4.26
OPTOTRONIC® – Konstantstrom-LED-Treiber – Nicht dimmbar	4.27
OPTOTRONIC® – Konstantstrom-LED-Treiber mit Phasen-/abschnittsdimmer	4.28
OPTOTRONIC® – Konstantspannungs-LED-Treiber 24 V mit DALI	4.29
OPTOTRONIC® – Konstantspannungs-LED-Treiber 24 V mit 1...10 V	4.30
OPTOTRONIC® – Konstantspannungs-LED-Treiber 12 V mit 1...10 V	4.31
OPTOTRONIC® – Konstantspannungs-LED-Treiber 24 V	4.32
OPTOTRONIC® – Konstantspannungs-LED-Treiber 12 V	4.33
OPTOTRONIC® – Konstantspannungsdimmer mit DALI	4.34
OPTOTRONIC® – Konstantspannungsdimmer mit DMX	4.35
OPTOTRONIC® – Konstantspannungsdimmer mit 1...10 V	4.36
OPTOTRONIC® Outdoor – Konstantstrom-LED-Treiber mit 4DIM/DALI	4.37
OPTOTRONIC® Outdoor – Konstantstrom-LED-Treiber mit 2DIM/0...10 V	4.38
OPTOTRONIC® Outdoor – Konstantstrom-LED-Treiber – Nicht dimmbar	4.39
DALI magic – USB-zu-DALI-Programmierschnittstelle	4.40
OT Programmer – USB-Programmierschnittstelle	4.41
EBN-OS – Einschaltstrombegrenzer für OPTOTRONIC® LED-Treiber	4.42
Installations- und Betriebshinweise	4.43
Verdrahtungspläne LED-Treiber	4.55

# Elektronische Betriebsgeräte von OSRAM – innovative Technologie für energieeffiziente Lichtgestaltung



## Perfektes Zusammenspiel

Erwarten Sie mehr als nur Komponenten – erwarten Sie ein perfekt abgestimmtes System! Als einer der weltweit führenden Anbieter im Beleuchtungsbereich erhalten Sie von OSRAM optimal aufeinander abgestimmte Komponenten: innovative LED-Treiber und -Module.

## Ihre Vorteile

- LED-Treiber und -Module aus einer Hand
- Höchste Zuverlässigkeit im Systembetrieb
- Nur ein Ansprechpartner für alle Fragen rund ums Thema Licht

## Hohe Verlässlichkeit heute und in Zukunft

Auf EVG und Treiber von OSRAM zu setzen, hat sich bewährt – weltweit sind unsere Kunden von der Zuverlässigkeit überzeugt und sparen Zeit und Geld. Besonders für höchst verlässliche Angaben von Temperatur und Lebensdauer wird OSRAM geschätzt, selbst in thermisch kritischen Fällen gibt es nur minimale Ausfälle. Diesen Erfolg führen jetzt die OPTOTRONIC® LED-Treiber von OSRAM fort, die in immer mehr Leuchten weltweit ihre Anwendung finden und Kunden von ihrer Effizienz, Flexibilität und Zuverlässigkeit überzeugen. So werden z. B. OSRAM OPTOTRONIC® Intelligent LED-Treiber immer mehr in Lichtbandsystemen und Industrieanwendungen eingesetzt, da die hohe Zuverlässigkeit Wartungskosten immens minimiert.

## Forschung und Entwicklung

Heute schon einbauen, was die Zukunft erfordert. Kontinuierliche Forschung und Entwicklung bei allen OSRAM Produkten versprechen innovative Systeme mit zusätzlichem Anwendernutzen. Zum Beispiel mit LEDset, einer standardisierten Schnittstelle zwischen OPTOTRONIC® Intelligent LED-Treibern und Modulen zur flexiblen Einstellung benötigter Stromwerte der Module. Diese und viele weitere Eigenschaften helfen sowohl OEM und Handel als auch dem Nutzer, u. a. Lagerhaltung oder Leuchtentypen zu minimieren, weniger Komponenten zu verwenden oder die Leuchtenhandhabung deutlich zu vereinfachen.

## Ihre Vorteile

- Einhaltung von aktuellen Vorschriften, ggf. schon Berücksichtigung bereits geplanter Vorschriften
- Höchste Energieeffizienz in Beleuchtungslösungen
- Verwendung von Standardprotokollen, ergänzt um marktweit einzigartige Eigenschaften
- Neuester Stand der Technik
- Bewährte OSRAM Qualität, Zuverlässigkeit und Garantie



Mandarin Galerie, Singapur



BMW Logistikhalle, Dingolfing



Audi Gebrauchtwagenzentrum, München/Eching



Zentralbahnhof Warschau



### Bis zu 5 volle Jahre Garantie\*

Hunderttausende von Kunden schenken uns Jahr für Jahr ihr Vertrauen. Wir geben ihnen dafür jahrelange Garantien. OSRAM LED-Treiber zeichnen sich durch höchste Qualität aus, sodass wir je nach LED-Treiber-Familie, LED-Modul oder Light Engine volle 3 Jahre Garantie oder volle 5 Jahre Garantie geben. Somit sind Sie mit der OSRAM Garantie bestens gerüstet, denn diese gibt Ihnen über einen langen Zeitraum die Sicherheit, die Sie erwarten. Und darauf können Sie vertrauen.

5 Jahre

OSRAM  
Garantie\*

### Ihre Vorteile

OSRAM gibt im Fehlerfall Ersatz oder Gutschrift\* innerhalb des Garantiezeitraumes für

- jedes ausgefallene LED-Modul
- jede ausgefallene Light Engine
- jeden ausgefallenen LED-Treiber

### Gute Erfahrung mit 1 Milliarde installierten EVG

Nur wer höchste Qualität liefert, verdient Ihr Vertrauen. Die OSRAM EVG-Performance ist sehr gut mit bis zu 100.000 h bei maximal 10 % Ausfall. So überzeugen die OSRAM EVG dank höchster Zuverlässigkeit nicht nur führende Leuchtenhersteller seit Jahrzehnten, sondern auch namhafte Großverbraucher auf der ganzen Welt. Diese Leitlinien hat OSRAM auch bei der Entwicklung der OPTOTRONIC® Produktfamilien befolgt – bei  $T_c$  max -10 °C erreichen die OPTOTRONIC® LED-Treiber sogar eine Lebensdauer von bis zu 100.000 h (10 % Ausfallrate)!

Immer mehr OPTOTRONIC® LED-Treiber werden aufgrund ihrer hohen Flexibilität und Zuverlässigkeit auch in extremen Temperaturbereichen verlässlich eingesetzt.

OSRAM hat pro 1 Million Stück verkaufter EVG pro Jahr weniger als 1 Promille Beanstandungen. Über 15 Millionen registrierte OSRAM EVG in Industrie, Verkaufs- und öffentlichen Bereichen sprechen für sich.

\* Bedingungen und Details unter [www.osram.de/systemgarantie](http://www.osram.de/systemgarantie); siehe auch Seite 4.04

## Qualität aus einer Hand

### OSRAM Garantie für LED-Treiber und LED-Lichtquellen

#### (Light Engines und LED-Module) – Auszug aus den Garantiebedingungen

3 Jahre

OSRAM  
Garantie\*

LED-Treiber und LED-Lichtquellen  
(Light Engines und LED-Module)

Garantiestufe 1

#### OSRAM Garantie

OSRAM gibt volle 3 Jahre Garantie auf Produkte der Baureihen:

OTe...PC, OT 8/220-240/24,  
OT 9/200-240/350 DIM,  
OT 9/220-240/350, OT 18/220-240/700DIM,  
OT 20/220-240/24 S, OT 75/120-277/24 E, OT 90/220-240/4X400,  
OT 120...  
und auf  
Light Engines & LED-Module  
PrevaLED® Core AC  
PrevaLED® Linear AC  
PrevaLED® COIN  
VALUE Flex

Die Garantie beginnt mit der Inbetriebnahme der betreffenden LED-Treiber von OSRAM und/oder OSRAM LED-Lichtquellen und endet spätestens 42 Monate nach Herstellung des OSRAM Produktes.

Es ist keine Registrierung erforderlich.  
Für jedes aufgrund eines Material- oder Herstellfehlers ausgefallene Produkt der o. g. Baureihen gibt es im Rahmen der Garantieleistung Ersatz oder Gutschrift.

Die vollständigen Bedingungen und Details zur Garantiestufe 1 finden Sie im Internet unter: [www.osram.de/systemgarantie](http://www.osram.de/systemgarantie)

5 Jahre

OSRAM  
Garantie\*

LED-Treiber und LED-Lichtquellen  
(Light Engines und LED-Module)

Garantiestufe 2

#### OSRAM Garantie

OSRAM gibt volle 5 Jahre Garantie auf Produkte der Baureihen:

OTi DALI..., OT DALI, OT FIT...,  
OTe...CS/CS S, OT EASY..., OT...P... (außer OT...PC), OT...3DIM  
LT+E,  
OT...4DIM LT2 E,  
OT.../120-277/...2DIMLT P,  
OT 15/220-240/12, OT 18/220-240/450,  
OT 20/220-240/24, OT 50/220-240/24,  
OT 75/220-240/24, OT 75/220-240/24 E  
und auf  
Light Engines & LED-Module LINEARlight Rigid, LINEARlight FLEX®,  
BoxLED®, BackLED, PrevaLED® Value, PrevaLED® Linear 2,  
PrevaLED® Linear Slim,  
PrevaLED® Area, PrevaLED® Bar, und PrevaLED® Core  
PrevaLED® Cube und PrevaLED® Core  
OSRAM LMS-Komponenten

Die Garantie beginnt mit der Inbetriebnahme der betreffenden LED-Treiber von OSRAM und/oder OSRAM LED-Lichtquellen sowie OSRAM LMS-Komponenten und endet spätestens 66 Monate nach Herstellung des OSRAM Produktes.

Es ist keine Registrierung erforderlich.  
Für jedes aufgrund eines Material- oder Herstellfehlers ausgefallene Produkt der o. g. Baureihen gibt es im Rahmen der Garantieleistung Ersatz oder Gutschrift.

Die vollständigen Bedingungen und Details zur Garantiestufe 2 finden Sie im Internet unter: [www.osram.de/systemgarantie](http://www.osram.de/systemgarantie)

# OSRAM DALI-Technologie

Mehr Funktionalität für DALI-Betriebsgeräte

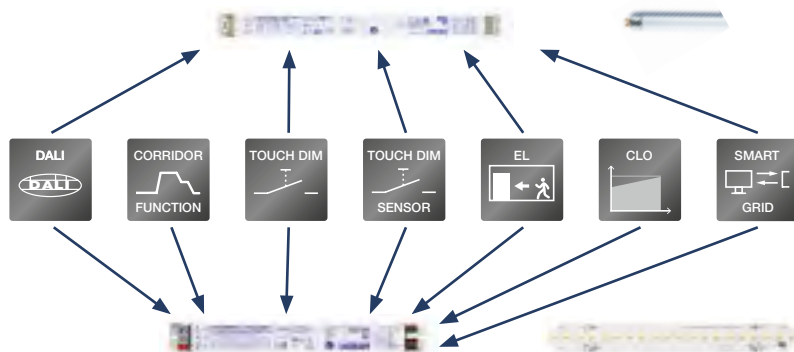

## **Vielfältigste Ansteuermöglichkeiten**

OSRAM DALI-EVG für Leuchtstofflampen und OSRAM DALI-LED-Treiber lassen sich, angefangen von handelsüblichen Tastern oder Bewegungsmeldern über raumbezogene DALI-Steuergeräte bis hin zu gebäudeweiten BUS-Systemen, ansteuern. Die DALI-Technologie eröffnet dem Anwender über den DALI-Standard hinaus viele nützliche, bei Bedarf einstellbare Zusatzfunktionen.

## **Einheitliche Funktionalität**

OSRAM DALI-EVG für Leuchtstofflampen und OSRAM DALI-LED-Treiber werden über den gleichen OSRAM Controller gesteuert. Dadurch ist eine einheitliche Funktionalität in DALI-gesteuerten Beleuchtungsanlagen gegeben. Mit einem Building Management System (BMS) oder dem OSRAM Analyse-Tool DALI magic kann der Anwender/Systemintegrator die optimale Funktionalität für seine jeweilige Anwendung einstellen. Die Kommunikation erfolgt über die DALI-Schnittstelle und nutzt DALI-konforme Kommandos zur Einstellung der OSRAM spezifischen Funktionen.



## **Optimiert für den DALI-Standard**

OSRAM DALI-EVG und DALI-LED-Treiber zeichnen sich gleichermaßen durch die exakte Einhaltung des DALI-Standards aus und werden daher weltweit eingesetzt. Sie sind für ihre sehr gute Kompatibilität mit Steuergeräten und BUS-Systemen etablierter Anbieter bekannt und geschätzt. Mit dem OSRAM Analyse- und Programmier-tool DALI magic können vom OEM oder Systemintegrator DALI-Parameter und OSRAM spezifische Funktionen

über DALI-konforme Kommandos für die jeweilige Anwendung eingestellt und optimiert werden. In vielen DALI-Großanlagen mit mehr als 10.000 Geräten leisten sie so zuverlässig und energieeffizient seit Jahren ihren Dienst.

## **DALI Edition 2**

Der neue DALI-Standard gem. IEC 62386 (DALI Edition 2) mit seinem erweiterten Protokoll ermöglicht jetzt auch den direkten Anschluss von Lichtsteuerkomponenten wie z. B. Sensoren und Koppler an die DALI-Leitung. Dies vereinfacht die Installation und reduziert die Kosten erheblich, da viele Steuerkomponenten direkt über die DALI-Leitung versorgt werden können. DALI-Steuerkomponenten verwenden dabei einen separaten Adressbereich, sodass die 64 DALI-Adressen für EVG und LED-Treiber wie bisher nutzbar sind. DALI Edition 2 zertifizierte DALI-EVG und -LED-Treiber sind auf ihre DALI-Konformität und Interoperabilität gemäß einem herstellerübergreifend standardisierten Test geprüft. Sie sind abwärts kompatibel und können daher problemlos auch zur Erweiterung von Bestandanlagen oder als Ersatz alter Geräte verwendet werden.

## **Erweiterte Anwendungsmöglichkeiten**

OSRAM DALI-EVG und OSRAM DALI-LED-Treiber besitzen nachfolgend beschriebene über den DALI-Standard hinausgehende Funktionen, die sich über Tuner4TRONIC® und DALI magic konfigurieren lassen.



## **Direkt einstellbares Lichtprofil für ein Maximum an Komfort und Sicherheit**

Die Korridorfunktion in allen OSRAM DALI-Betriebsgeräten ermöglicht ein über bis zu 2 Stufen einstellbares Beleuch-



tungsprofil. Hierbei wird definiert, inwiefern nach Verlassen des Raumes Lichtwerte gehalten werden.

Via Tuner4TRONIC® und DALI magic können die Lichtwerte und -stufen jederzeit verändert werden. Eine typische Anwendung ist hierbei die Beleuchtung in Treppenhäusern.



### Schalten und Dimmen von bis zu 20 DALI-Betriebsgeräten einfach gemacht

Neben der kompletten DALI-Funktionalität bieten OSRAM DALI-Betriebsgeräte den Touch DIM®-Betrieb, mit dem über einen handelsüblichen netzspannungsgerechten Taster die Beleuchtung geschaltet und gedimmt sowie ein Lichtwert abgespeichert werden kann.



### Präsenz- und tageslichtabhängige Regelung ohne zusätzliches Steuergerät

Touch DIM® LS/PD LI-Sensoren in Kombination mit bis zu 4 DALI-Betriebsgeräten ermöglichen bereits eine präsenz- und tageslichtabhängige Lichtsteuerung und -regelung. Gewünschte Helligkeits-Sollwerte sind über Doppelklick eines Standardtasters speicherbar. Eine automatische Standby-Abschaltung bei ausreichender Tageslichthelligkeit ist einstellbar.



### Überwachung der Betriebsparameter

OSRAM DALI-Betriebsgeräte erfüllen höchste Projektansprüche. So lassen sich z. B. aktuell aufgenommene Netzleistung (Energieverbrauch), Lampen/Modul-Brennzeit, Überspannung sowie Betriebstemperatur auslesen, um einen optimalen Projektbetrieb zu gewährleisten.



### Power2LAMP-Leistungsanpassung optional (nur bei Leuchtstofflampen-EVG)

Eine weitere für Anwender wie Leuchtenhersteller interessante Zusatzfunktion ist der optional einstellbare Power2LAMP-Modus. Verwendet man beispielsweise das DALI-EVG (leistungsgeregeltes EVG) im „Ab Werk“-Modus, wird eine T5-Energysaver-Lampe mit ca. 10 % mehr Leistung betrieben (z. B. T5 Energysaver 73 W wird mit 80 W Lampenleistung betrieben) und der Anwender hat einen höheren absoluten Lichtstrom. Optional können die DALI-EVG per DALI Wizard auch auf die Nennleistung für Energysaver-Lampen eingestellt werden. Dadurch wird Energie eingespart und bei bestimmten Anwendungen eine höhere Leuchtenumgebungstemperatur ermöglicht.



### Notlicht: DC-Spannungserkennung optional

Zusätzlich zu den Funktionen gem. DALI-Standard wie z. B. System-Failure Level (Aufftrennen der Steuerleitung) bieten die OSRAM DALI-Betriebsgeräte die Möglichkeit einer automatischen Erkennung der DC-Spannungsversorgung. Im DC-Fall stellt sich dann ein vorher programmierter Lichtstromwert zwischen 0...100 % ein. Werkseitig ist diese Funktion mit 15 % Lichtstromwert aktiviert. Dieser Lichtstromwert kann zusätzlich durch ein Verriegelungsbit vor dem ungewollten Überschreiben geschützt werden. Die Einstellung kann wahlweise über das BUS-System oder OSRAM DALI magic erfolgen.



### CLO-Funktion (Constant Lumen Output) bei DALI-LED-Treibern

Die Aktivierung der CLO-Funktion ermöglicht konstanten Lichtstrom über die gesamte LED-Lebensdauer. So wird bei gefordertem Beleuchtungsniveau Energie gespart, gleichzeitig werden die LED-Module über ihre Lebensdauer geschont. Diese Funktion ist werkseitig nicht aktiviert, jedoch auf einen Startwert von 70 % voreingestellt, der sich über die Lebensdauer der LED-Module auf 100 % erhöht. Dies ist über 4 Stufen programmierbar.

### Weitere optional einstellbare Funktionen

- Für die komfortable Mischung von Lichtfarben kann zwischen logarithmischer und linearer Dimmkurve umgeschaltet werden.
- Um eine automatische Einbrennfunktion mit einem 100-h-Zähler zu aktivieren, lässt sich nach dem Lampenwechsel ein Flag im DALI-EVG für Leuchtstofflampen setzen.



### Wireless

Geräte mit NFC-Technologie in Kombination mit OSRAM Tuner4TRONIC® erlauben kontaktlos die Programmierung von OPTOTRONIC® während und nach der Leuchtenfertigung.

Die Leuchte ist darüber hinaus auch in der jeweiligen Beleuchtungsanlage, ohne Anschluss der Netzspannung, programmierbar.

Zuverlässige und schnelle kundenspezifische Programmierung in der jeweiligen Beleuchtungsanlage erlaubt das gewünschte Leuchten-Anwendungsprofil einzustellen.



### Tuner4TRONIC®

Tuner4TRONIC® ist ein intuitiv und einfach zu bedienendes Programmier-Tool. Es ermöglicht die individuelle Einstellung der DALI-LED-Treiber-Eigenschaften wie zum Beispiel CLO, Output-Strom.

Mit dem **T4T-Service**-Modul für Windows® Tablet kann die Programmierung mit in die Beleuchtungsanlage genommen werden.

Vielfältigste Konfigurationen sind schnell programmierbar ohne die Leuchtengarantie zu verlieren.



DALI magic Hardware



### QTi DALI DIM – DALI oder Touch DIM® in einem Gerät

- Touch DIM® – Dimmen ohne Dimmer durch direkten Anschluss konventioneller Taster oder handelsüblicher Bewegungsmelder

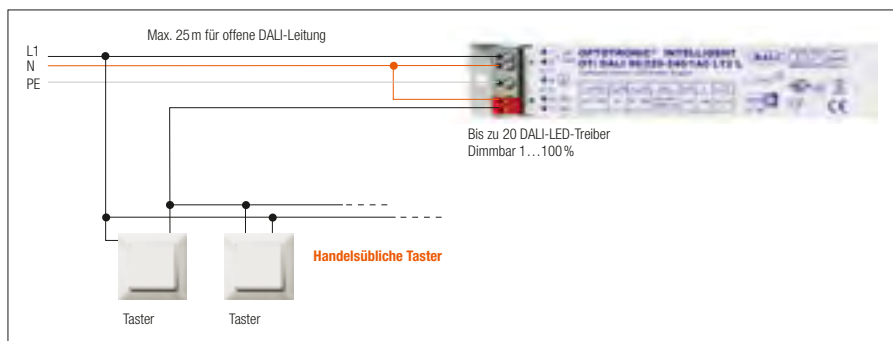

- Betrieb von bis zu 64 LED-Treibern über Repeater

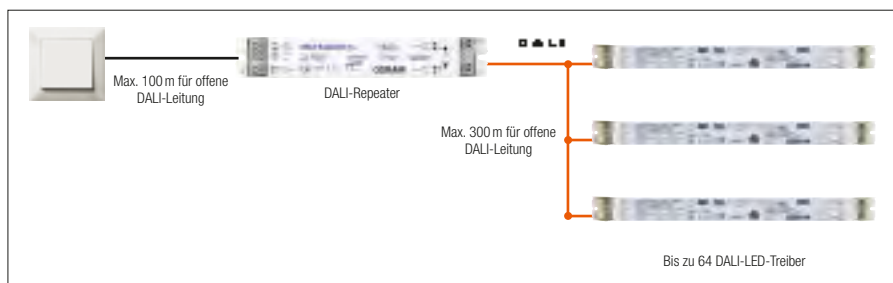

# OPTOTRONIC®

## Indoor LED-Treiber



### OPTOTRONIC® – eine Schlüsselkomponente für LED-Systeme

LED-Treiber sind eine Schlüsselkomponente in LED-Lösungen. Das OPTOTRONIC®-Portfolio wird diesen Anforderungen gerecht und ermöglicht Anwendungen mit hoher Lichtqualität, Lebensdauer und Zuverlässigkeit – bei gleichzeitig attraktivem Design. Das Produktspektrum mit abgestuften Leistungsmerkmalen bietet eine optimale Auswahl an LED-Treibern.





### Je nach Anwendung kann zwischen folgenden OPTOTRONIC®-Familien gewählt werden:

1. OPTOTRONIC® Linear – Konstantstrom-LED-Treiber
2. OPTOTRONIC® Compact – Konstantstrom-LED-Treiber
3. OPTOTRONIC® – Konstantspannungs-LED-Treiber
4. ELEMENT – Einfach-Konstantstrom-LED-Treiber

### 1. Die wichtigsten Eigenschaften von OPTOTRONIC® Linear-Konstantstrom-LED-Treibern

- Alle Gehäuse im 30x21 mm Querschnitt/neu Ultraflat LED-Treiber mit nur 30x11 mm Querschnitt
- OPTOTRONIC® Intelligent DALI Window-Treiber basieren auf einer digitalen Plattform und sind voll programmierbar
- 3 ON/OFF-Treiberfamilien:
  - OPTOTRONIC® Intelligent Window-Treiber
  - OPTOTRONIC® FIT, 3 Ströme einstellbar
  - OPTOTRONIC® FIT mit einem fest eingestellten Strom
- SELV- und „non-isolated“-Ausführungen: viele mögliche Kombinationen mit jedem LED-Modul

## OPTOTRONIC® Linear LED-Treiber-Portfolio

	 OTI DALI	 OTI DALI	 OTI	 OT FIT	 OT FIT
	<b>Dimmbar (DALI):</b> OPTOTRONIC® Intelligent Window-Treiber (SELV)	<b>Dimmbar (DALI):</b> OPTOTRONIC® Intelligent Window-Treiber (non-isolated)	<b>Nicht dimmbar:</b> OPTOTRONIC® Intelligent Window-Treiber (non-isolated)	<b>Nicht dimmbar:</b> OPTOTRONIC® FIT 3 Ströme ein- stellbar (SELV)	<b>Nicht dimmbar:</b> OPTOTRONIC® FIT Fixed output (non-SELV)
<b>Dimmen</b>					
Komfortables Dimmen AM+PWM	■	■			
Niedrigstes Dimmniveau	1 %	1 %			
DALI DT6	■	■			
Touch DIM®/Touch DIM® Sensor	■	■			
Korridorfunktion	■	■			
<b>Gleichstrombetrieb</b>					
Notstrombeleuchtung*	■	■	■	■	■
Konstantes DC-Niveau			■ (mittels Strom- modulation ein-/ ausschaltbar)	■	■
Einstellbares DC-Niveau	■ (mittels Software)	■ (mittels Software)			
<b>Ausgangsstrom</b>					
Einstellbar	■ (mittels Software und/oder Widerstand)	■ (mittels Software und/oder Widerstand)	■ (mittels Widerstand)	■ (CS)	
Stromtoleranzen [%]	≤ 5**	≤ 5	≤ 5	≤ 20	≤ 10
Ripplestrom bei 100 Hz [%]	< 1	< 10	< 10	< 7	< 10
<b>Funktionen und Betriebseigenschaften</b>					
Übertemperaturschutz	■	■	■	■	■
Energieeffizienz	bis zu 91 %	bis zu 92 %	bis zu 92 %	bis zu 87 %	bis zu 90 %
CLO	■	■			
Stand-by-Verluste [W]	< 0,5	< 0,3			
Eingangsspannungsbereich [V]	220-240	220-240	220-240	220-240	220-240
Zulässige Schaltzyklen	150000	150000	150000	150000	150000
Lebensdauer [h]***	100000	100000	100000	100000	100000
T <sub>a</sub> -Bereich [°C]	-25...+50	-25...+50	-25...+50	-25...+50	-25...+50
Geeignet für Schutzklasse****					

\* Gemäß IEC 61347-2-13

\*\* Version mit < 2% demnächst erhältlich

\*\*\* Betrieb bei max. T<sub>a</sub> -10K maximale Ausfallquote von 10%

\*\*\*\* Sonderfreigabe für SK-II-Leuchten auf Anfrage möglich

AM = Amplitudenmodulation  
 PWM = Pulsweitenmodulation  
 DT6 = DALI Device Type 6  
 CS = Stromeinstellung, flexibel  
 CLO = Konstanter Lumen-Output



## 2. Die wichtigsten Eigenschaften von OPTOTRONIC® Compact Konstantstrom-LED-Treibern

— OPTOTRONIC® Intelligent DALI Window-Treiber basieren auf einer digitalen Plattform und sind voll programmierbar

- 2 ON/OFF-Treiberfamilien:
  - OPTOTRONIC® FIT und OPTOTRONIC® ECO
  - 3 Ströme einstellbar
- OPTOTRONIC® ECO PC Dimmbar über Phasen- und -abschnitt (10–100%, abhängig vom Dimmer)
- Viele mögliche Kombinationen mit LED-Modulen

### OPTOTRONIC® Compact LED-Treiber-Portfolio



**Dimmbar (DALI):**  
OPTOTRONIC®  
Intelligent DALI



**Konstanter Ausgangsstrom:**  
OPTOTRONIC® FIT  
3 Ströme einstellbar\*\*\*



**Konstanter Ausgangsstrom:**  
OPTOTRONIC® ECO



**Dimmbar (PC):**  
OPTOTRONIC® ECO  
Phase Cut

#### Dimmen

Komfortables Dimmen AM+PWM	■			
Niedrigstes Dimmniveau	1 %			10 %
Dimmung	■ DALI DT6			■ Phasen- und -abschnitt
Touch DIM®	■			
Korridorfunktion	■			

#### Gleichstrombetrieb

Notstrombeleuchtung*	■	■		
Konstantes DC-Niveau		■		
Einstellbares DC-Niveau	■ (mittels Software)			

#### Ausgangsstrom

Einstellbar	■ (mittels Software und/oder Widerstand)	■ (CS)	■ (CS)	
Stromtoleranzen [%]	5	10	5	10
Rippelstrom bei 100 Hz [%]	<2	<5	<20...<30	<25...<35

#### Funktionen und Betriebseigenschaften

Übertemperaturschutz	■	■	■	■
Anschließbar während des Betriebs	■	■		
CLO	■			
Stand-by-Verluste [W]	<0,5			
Eingangsspannungsbereich [V]	220-240	220-240	220-240	220-240
Zulässige Schaltzyklen	150000	150000	100000	100000
Lebensdauer [h]**	100000	100000	100000	100000
T <sub>a</sub> -Bereich [°C]	-20...+50	-20...+50	-20...+50	-20...+50
Geeignet für Schutzklasse	I + II	I + II	I + II	I + II

\* Gemäß IEC 61347-2-13

\*\* Betrieb bei max. T<sub>a</sub> -10 K, maximale Ausfallquote von 10 %

\*\*\* Aktualisierte Version mit Betriebsfenster

AM = Amplitudenmodulation  
PWM = Pulsweitenmodulation  
DT6 = DALI Device Type 6  
CS = Strominstellung, flexibel  
CLO = Konstanter Lumen-Output

### Deckenmontage mit Zugentlastung

OPTOTRONIC® Compact von OSRAM für den Innenbereich können jederzeit problemlos mit passenden Zugentlastungen nachgerüstet werden. Sollte eine unabhängige Montage erforderlich sein, kann somit der gleiche Treiber mit der zusätzlichen Zugentlastung verwendet werden. Bestellen Sie einfach die passende Zugentlastung von OSRAM.



CABLE CLAMP A-Style TL



CABLE CLAMP B-Style TL



CABLE CLAMP B-Style



CABLE CLAMP D-Style



### 3. OPTOTRONIC® Konstantspannungs-LED-Treiber

Für modulare und flexibel skalierbare LED-Systeme eignen sich am besten die Konstantspannungs-LED-Treiber mit einer Ausgangsspannung von 12 V und 24 V, in einem Leistungsbereich bis 240 W. In diesem Produktspektrum bietet OSRAM sowohl LED-Treiber mit integrierter Steuerschnittstelle (DALI, 1...10 V, EASY) als auch mit extern kombinierbaren Steuereinheiten (DALI, DMX, 1...10 V) an. Die galvanische Trennung zwischen Primär- und Sekundärseite (SELV, SELV äquivalent) sowie die reversiblen Schutzmechanismen bei Überlast, Kurzschluss und Übertemperatur ermöglichen einen sicheren und zuverlässigen LED-Systemaufbau.



OPTOTRONIC® OT 50/220-240/24

### 4. Die wichtigsten Eigenschaften von ELEMENT – kompakten Konstantstrom-LED-Treibern

- Einfache, Fixed-Strom-ON/OFF-SELV-Treiberfamilie bis zu 60 W
- Passend zu LEDs mit Chip-on-Board-Technologie und diskreten LEDs
- < 40 % Ripplestrom
- < 30.000 Stunden Lebensdauer
- Für Leuchteinbau und leuchtenunabhängige Montage geeignet



ELEMENT LD 60/220...240/1A4

# OPTOTRONIC®

## Outdoor LED-Treiber









### OPTOTRONIC® LED-Treiber für den Außenbereich

In Außenanwendungen spielen Langlebigkeit, geringer Wartungsaufwand und hohe Effizienz eine wichtige Rolle. Die OPTOTRONIC® LED-Treiber für den Außenbereich erfüllen diese Erwartungen und nutzen somit die Vorteile von LED-basierten Lichtquellen.

Die hohe Flexibilität dieser Geräte erlaubt die optimale Anpassung an die geforderten Lichtverhältnisse und die Kostenoptimierung von LED-Leuchten-Systemen.

Durch die integrierten Dimm-Funktionen (abhängig von der Gerätefamilie) können erhebliche Energieeinspa-

rungen und eine Reduktion der CO<sub>2</sub>-Emissionen erzielt werden. Aufgrund der großen Betriebsfenster (Spannung/ Strom) dieser LED-Treiber können sowohl OSRAM LED-Module für Außenanwendungen (siehe Seite 3.112) als auch kundenspezifische LED-Module betrieben werden. Mit dem integrierten Überspannungsschutz für Schutzklasse-I- und -II-Leuchten setzt OSRAM neue Maßstäbe. Folgende drei Konstantstrom-LED-Treiber-Familien stehen für den Außenbereich zur Verfügung:

	ON/OFF	2DIM 	4DIM 
Produktname	OT 700 P5	OT 2DIMLT2 P	OT 4DIMLT2 E
Ausgangsleistung	17–250W	10–110W	6–165W
Ausgangsstrom	700 mA	105–800 mA 180–1250 mA/1400 mA	70–1050 mA
Isolierung Prim/Sec	doppelt	doppelt	doppelt
<b>Stoßspannungsfestigkeit</b>			
L - N	6 kV	6 kV	6 kV
L/N - Erde	6 kV	6 kV	8 kV
<b>Dimm-Funktionalitäten</b>			
 StepDIM	—	● <sup>1)</sup>	●
 AstroDIM	—	●	●
 AstroDIM (inkl. Präsenzerkennung)	—	● <sup>1)</sup>	●
 MainsDIM	—	—	●
 0-10V	—	●	—
 DALI	—	—	●
CLO-Funktion (Konstantlichtstrom)	—	●	●
<b>LED-Modul-Schnittstelle</b>			
LEDset2	—	●	●
<b>Programmiersoftware</b>			
Tuner4TRONIC®	—	●	●
<b>Programmieretool</b>			
DALI magic	—	—	●
OT Programmer	—	●	—

1) Mit externem Relais

## Steuerungsschnittstellen/Dimm-Möglichkeiten

### Autarke Steuerung



#### AstroDIM

AstroDIM bietet eine mehrstufige Nachtabsenkung auf Basis eines internen Zeitstagglieds, das sich an den Ein- und Ausschaltzeiten orientiert. Eine externe Steuerinfrastruktur ist nicht erforderlich. Das Gerät führt automatisch ein vordefiniertes Dimm-Profil aus, welches bezogen auf die gemittelte Anzeit der letzten Tage, auf Grundlage der Ein- und Ausschaltzeiten angepasst wird.



#### Präsenzgesteuert

In diesem Dimm-Modus kann der Lichtoutput mittels eines zusätzlichen externen, netzbetriebenen Präsenzsensors an das Geschehen im Umfeld jedes Lichtpunkts angepasst werden. Und dies unabhängig vom tatsächlichen Dimm-Niveau des AstroDIM-Modus.

### Gruppensteuerung



#### StepDIM

Der StepDIM-Modus (Bi-Power-Modus) ermöglicht es, mittels einer zusätzlich geschalteten Phase zwischen zwei Leistungsstufen zu wechseln – dem „normalen“ Betrieb und der „Halbnachtschaltung“. Während der „Halbnachtschaltung“ reduziert der Treiber das Beleuchtungsniveau und somit den Energieverbrauch. Die Lichtniveaus können flexibel vorprogrammiert werden.



#### MainsDIM

Diese Funktionalität wird hauptsächlich in Kombination mit magnetischen Vorschaltgeräten in Außenanwendungen verwendet. Der Lichtstrom wird relativ zur Absenkung der Netzspannung verringert. Die Absenkung der Netzspannung erfolgt über ein Steuerelement im Verteilerschrank.

### Netzwerksteuerung



#### DALI

Im DALI-Betrieb kann der Treiber in ein Lichtmanage-

mentssystem wie das OSRAM Street Light Control-System integriert werden. Die standardisierte DALI-Schnittstelle erlaubt eine bidirektionale Kommunikation zwischen Treiber und Lichtmanagementsystem. Somit sind stufenloses Dimmen, Statusabfragen sowie die Adressierung jeder einzelnen Leuchte möglich.



#### 0-10 V

Mit einer 0-10-V-Schnittstelle kann der Treiber in ein Lichtmanagementsystem wie das OSRAM Street Light Control-System integriert werden. Mittels dieser unidirektionalen Schnittstelle kann der Lichtoutput der Anlage eingestellt werden.

### Weitere Energiesparfunktionen



#### Konstant-Lichtstrom

Zur Absicherung der Wartungsintervalle der Anlage muss das Lichtniveau auch am Ende der Gesamtlebensdauer garantiert sein. Da der Lichtstrom der Lichtquelle mit der Zeit zurückgeht, muss die Anlage normalerweise anfangs mit erhöhter Leistung betrieben werden, was zu erhöhten Energiekosten führt. Mit Hilfe der Konstant-Lichtstrom-Funktion ist dies nicht notwendig, da die Betriebsleistung zum Ausgleich des Lichtstromrückgangs kontinuierlich angepasst wird.



#### LEDset2 + Tuning-Faktor

LEDset2 ist eine herstellerunabhängige Schnittstelle für LED-Module, die für optimale Effizienz sowie einen hohen Grad an Zuverlässigkeit sorgt und gewährleistet, dass sich die LED-Treiber ohne Neuprogrammierung an die neueste LED-Technik anpassen können. Falls das benötigte Lichtniveau zwischen zwei Lumenpaketen liegt, ist eine Anpassung mittels Tuning-Faktor möglich. Dies ermöglicht eine weitere Verringerung des Energieverbrauchs und verhindert unnötige Lichtverschmutzung.



#### Hoher Überspannungsschutz

Diese Treiber bieten einen hohen Überspannungsschutz bis zu 8 kV für Gleichtaktstörungen (6 kV für Gegentaktstörungen) für Schutzklasse I bzw. II (abhängig von der Art der OPTOTRONIC®-Familie) mit der von OSRAM entwickelten EQUI-Verbindung; wobei sie nicht nur den LED-Treiber schützen, sondern noch darüber hinaus auch das damit verbundene Modul.





# OPTOTRONIC® Intelligent Ultraflat – Linear / Area Konstantstrom-LED-Treiber – Dimmbar DALI

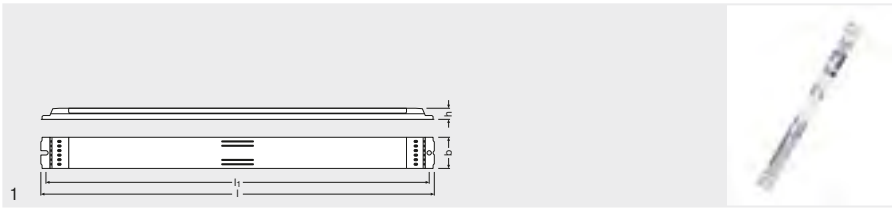

Produktbezeichnung	GTIN (EAN)	Hz	V <sub>IN</sub>	V <sub>min-max</sub>	V <sub>OUT</sub>	I [mA]	W	III	☎	
OTI DALI 35/ 220...240/400 D LT2 UF L	4052899957022	0 / 50 / 60	198...264 <sup>1)</sup>	176...276	54...240	75...400 <sup>2)</sup>	38 <sup>3)</sup>	III	☎	
OTI DALI 75/ 220...240/700 D LT2 UF L	4052899957046	0 / 50 / 60	198...264 <sup>1)</sup>	176...276	54...240	150...700 <sup>2)</sup>	75 <sup>4)</sup>	III	☎	
Produktbezeichnung	l [mm]	b [mm]	h [mm]	l <sub>1</sub> [mm]	T <sub>a</sub>	☎	CONTROL	W	IP	💡 No.
OTI DALI 35/ 220...240/400 D LT2 UF L	360	30	11 <sup>2)</sup>	350	-25...+60	Ja	DALI / Touch DIM / Touch DIM Sensor	1...100 %	IP20	1
OTI DALI 75/ 220...240/700 D LT2 UF L	360	30	11 <sup>2)</sup>	350	-25...+50	Ja	DALI / Touch DIM / Touch DIM Sensor	1...100 %	IP20	1

1) Zulässiger Spannungsbereich

2) ±5%

3) Teillast 4...38 W

4) Teillast 9.7...75 W

5) Near Field Communication

## Produkteigenschaften

- Versorgungsspannung: 220...240 V
- Netzfrequenz: 0 Hz, 50...60 Hz
- Netzspannung: 198...264 V
- Sicherheit nach EN 61347-1, 61347-2-3, 61347-2-13, 62384
- Funkentstörung nach EN 55015:2007+A1:2007/CDN
- Netzstromoberwellen nach EN 61000-3-2
- Immunität, Störfestigkeit nach EN 61547
- Lebensdauer: bis zu 100.000 h (bei T<sub>c</sub> = 65 °C, max. 10 % Ausfallrate)

## Produktvorteile

- Ultraflaches Gehäuse (11 mm Höhe ±5 %) für innovatives Leuchtendesign und komplett neue Anwendungen
- Einfache und schnelle drahtlose Leuchtenprogrammierung für Near Field Communication
- Vielseitiger DALI-Weitbereichstreiber bis zu 75 W durch flexible Ausgangscharakteristik
- DALI Edition 2 (IEC 62386 ed 2) implementiert (ab Sommer 2016)
- Sehr hohe Effizienz und Zuverlässigkeit
- Schutz des Systems dank Thermomanagement und Smart Control
- Höhere Lichtqualität dank geringem Ausgangsrippelstrom (Stromwelligkeit)

## Vielseitiger Anwendungsbereich durch OSRAM DALI-Technologie

- Einfacher Einsatz in Korridoren und Toiletten durch die dreistufige Corridor-Funktion
- Touch DIM®-Anwendung: Einfache Steuerung durch Taster oder Sensor
- Energieeffizienter Touch DIM®-Betrieb durch automatische Abschaltung bei ausreichendem Restlicht
- Geeignet für Notlichtinstallationen (gem. EN 60598-2-22 und IEC 61347-2-13, Anhang J) dank DC-Erkennung (0 Hz, pulsierender DC), ein-/ausschaltbar
- Rückmeldung des Leistungsverbrauchs und Betriebsstunden (Fit for SMART GRID)
- Geeignet für Gebäude gemäß EPBD/BREEAM/LEED durch automatische Constant Lumen Output-Einstellung

## Anwendungsgebiete

- Optimal geeignet für Anwendungen und Leuchten mit schlankem Design wie Steh-, Pendel-, Anbauleuchten und LED-Panels
- Einbau in Notbeleuchtungsanlagen gemäß IEC 61347-2-13, Anhang J
- Für den Einsatz in Leuchten mit flexibler Stromeinstellung (DALI, CLO, LEDset) geeignet
- Geeignet für Leuchten der Schutzklasse I

**OPTOTRONIC® Intelligent –**  
**Linear / Area Konstantstrom-LED-Treiber – Dimmbar DALI**

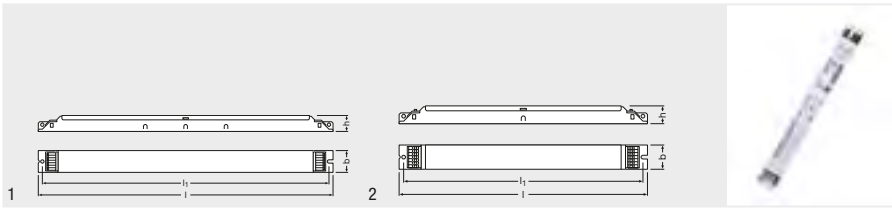

Produkt-bezeichnung	GTIN (EAN)	Hz	V <sub>IN</sub>	V <sub>OUT</sub>	I <sub>OUT</sub> [mA]	W	SELV	h [mm]	b [mm]
OTi DALI 35/220...240/700 LT2 L	4052899245389	0 / 50 / 60	198...264 <sup>1)</sup>	176...276	20...54 <sup>2)</sup>	200...700 <sup>4)</sup>	35 <sup>5)</sup>	360	30
OTi DALI 50/220...240/1A4 LT2 L	4052899028098	0 / 50 / 60	198...264 <sup>1)</sup>	176...276	20...54 <sup>2)</sup>	600...1400 <sup>5)</sup>	54 <sup>7)</sup>	360	30
OTi DALI 80/220...240/1A6 LT2 L	4052899028074	0 / 50 / 60	198...264 <sup>1)</sup>	176...276	20...54 <sup>2)</sup>	600...1550 <sup>5)</sup>	80 <sup>8)</sup>	360	30
OTi DALI 80/220...240/2A1 LT2 L	4052899028050	0 / 50 / 60	198...264 <sup>1)</sup>	176...276	20...54 <sup>2)</sup>	1000...2100 <sup>5)</sup>	80 <sup>8)</sup>	360	30
OTi DALI 35/220...240/350 D LT2 L	4052899957053	0 / 50 / 60	198...264 <sup>1)</sup>	176...276	54...240	75...350 <sup>5)</sup>	35 <sup>10)</sup>	Nicht isoliert	280 30
OTi DALI 60/220...240/550 D LT2 L	4052899188662	0 / 50 / 60	198...264 <sup>1)</sup>	176...276	54...240	120...550 <sup>5)</sup>	60 <sup>11)</sup>	Nicht isoliert	280 30
OTi DALI 90/220...240/1A0 LT2 L	4008321867568	0 / 50 / 60	198...264 <sup>1)</sup>	176...276	54...240	250...1000 <sup>5)</sup>	90 <sup>12)</sup>	Nicht isoliert	280 30

Produkt-bezeichnung	h [mm]	l [mm]	T <sub>a</sub>	CONTROL	W	Schutz-klasse	IP	No.
OTi DALI 35/220...240/700 LT2 L	21	350	-25...+60	Ja	DALI / Touch DIM / Touch DIM Sensor	1...100 % <sup>3)</sup> I	IP20	20 1
OTi DALI 50/220...240/1A4 LT2 L	21	350	-25...+50	Ja	DALI / Touch DIM / Touch DIM Sensor	1...100 % <sup>3)</sup> I	IP20	20 1
OTi DALI 80/220...240/1A6 LT2 L	21	350	-25...+50	Ja	DALI / Touch DIM / Touch DIM Sensor	1...100 % <sup>3)</sup> I	IP20	20 1
OTi DALI 80/220...240/2A1 LT2 L	21	350	-25...+45	Ja	DALI / Touch DIM / Touch DIM Sensor	1...100 % <sup>3)</sup> I	IP20	20 1
OTi DALI 35/220...240/350 D LT2 L	21	270	-25...+60	Ja	DALI / Touch DIM / Touch DIM Sensor	1...100 % <sup>3)</sup> I	IP20	20 2
OTi DALI 60/220...240/550 D LT2 L	21	270	-25...+60	Ja	DALI / Touch DIM / Touch DIM Sensor	1...100 % <sup>3)</sup> I	IP20	20 2
OTi DALI 90/220...240/1A0 LT2 L	21	270	-25...+50	Ja	DALI / Touch DIM / Touch DIM Sensor	1...100 % <sup>3)</sup> I	IP20	20 2

1) Zulässiger Spannungsbereich  
 2) Maximum 60 V  
 3) Für den maximalen Nennausgangsstrom  
 4) ±2%  
 5) ±5%  
 6) Teillast 4...37 W

7) Teillast 12...54 W  
 8) Teillast 12...80 W  
 9) Teillast 32...80 W  
 10) Teillast 4...35 W  
 11) Teillast 6,5...60 W  
 12) Teillast 13,5...90 W

### Produkteigenschaften

- Versorgungsspannung: 220...240 V
- Netzfrequenz: 0 Hz 50 Hz 60 Hz
- Netzspannung: 198...264 V
- Sicherheit nach EN 61347-1, 61347-2-3, 61347-2-13, 62384
- Funkentstörung nach EN 55015:2007+A1:2007/CDN
- Netzstromoberwellen nach EN 61000-3-2
- Immunität, Störfestigkeit nach EN 61547
- Lebensdauer: bis zu 100.000 h (bei  $T_c = 65\text{ °C}$ , max. 10 % Ausfallrate)
- SELV- und nicht-isolierte Versionen verfügbar

### Produktvorteile

- Vielseitiger DALI-Weitbereichstreiber bis zu 90 W durch flexible Ausgangscharakteristik
- DALI Edition 2 (IEC 62386 ed 2) implementiert (ab Sommer 2016)
- Sehr hohe Effizienz und Zuverlässigkeit
- Schutz des Systems dank Thermomanagement und Smart Control

### Vielseitiger Anwendungsbereich durch OSRAM

#### DALI-Technologie

- Einfacher Einsatz in Korridoren und Toiletten durch die dreistufige Corridor-Funktion
- Touch DIM®-Anwendung: Einfache Steuerung durch Taster oder Sensor
- Energieeffizienter Touch DIM®-Betrieb durch automatische Abschaltung bei ausreichendem Restlicht
- Geeignet für Notlichtinstallationen (gem. EN 60598-2-22 und IEC 61347-2-13, Anhang J) dank DC-Erkennung (0 Hz, pulsierender DC), ein-/ausschaltbar
- Rückmeldung des Leistungsverbrauchs und Betriebsstunden (Fit for SMART GRID)
- Geeignet für Gebäude gemäß EPBD/BREEAM/LEED durch automatische Constant Lumen Output-Einstellung

### Anwendungsgebiete

- Einbau in Notbeleuchtungsanlagen gemäß IEC 61347-2-13, Anhang J
- Für den Einsatz in Leuchten mit flexibler Stromeinstellung (DALI, CLO, LEDset) geeignet
- Geeignet für Leuchten der Schutzklasse I



**OPTOTRONIC® Intelligent –  
Linear / Area Konstantstrom-LED-Treiber – Nicht dimmbar**

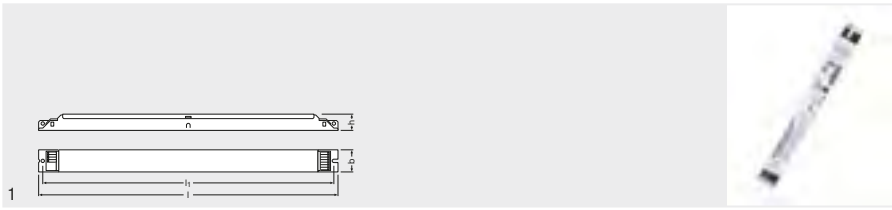

Produkt- bezeichnung	GTIN (EAN)	Hz	V <sub>IN</sub>	V <sub>min-max</sub>	V <sub>OUT</sub>	I [mA]	W	3 E	I [mm]
OTi 60/220...240/550 D LT2 L	4052899188419	0 / 50 / 60	198...264 <sup>1)</sup>	176...276	54...240	120...550 <sup>2)</sup>	60 <sup>3)</sup>	Nicht isoliert	280
OTi 90/220...240/1A0 D LT2 L	4052899188556	0 / 50 / 60	198...264 <sup>1)</sup>	176...276	54...240	250...1000 <sup>2)</sup>	90 <sup>4)</sup>	Nicht isoliert	280
Produkt- bezeichnung	b [mm]	h [mm]	h [mm]	T <sub>a</sub>	☉	Schutz- klasse	IP	☒	💡 No.
OTi 60/220...240/550 D LT2 L	30	21	270	-25...+60	Nein	I	IP20	20	1
OTi 90/220...240/1A0 D LT2 L	30	21	270	-25...+50	Nein	I	IP20	20	1

1) Zulässiger Spannungsbereich  
2) ±5%  
3) Teillast 6.5...60 W  
4) Teillast 13.5...90 W

**Produkteigenschaften**

- Versorgungsspannung: 220...240 V
- Netzfrequenz: 0 Hz 50 Hz 60 Hz
- Netzspannung: 198...264 V
- Sicherheit nach EN 61347-1, 61347-2-3, 61347-2-13, 62384
- Modulbetrieb nach EN 60929
- Funkentstörung nach EN 55015:2007+A1:2007/CDN
- Netzstromoberwellen nach EN 61000-3-2
- Immunität, Störfestigkeit nach EN 61547
- Lebensdauer: bis zu 100.000 h (bei T<sub>c</sub> = 65 °C, max. 10 % Ausfallrate)

**Produktvorteile**

- Vielseitiger Weitbereichstreiber bis zu 90 W durch flexible Ausgangscharakteristik
- Sehr hohe Effizienz und Zuverlässigkeit
- Schutz des Systems dank Thermomanagement und Smart Control

**Anwendungsgebiete**

- Einbau in Notbeleuchtungsanlagen gemäß IEC 61347-2-13, Anhang J
- Geeignet für den Einbau in Notbeleuchtungsanlagen gemäß EN 60598-2-22
- Für den Einsatz in Leuchten mit flexibler StromEinstellung geeignet
- Geeignet für Leuchten der Schutzklasse I

# OPTOTRONIC® FIT – Linear / Area Konstantstrom-LED-Treiber – Nicht dimmbar

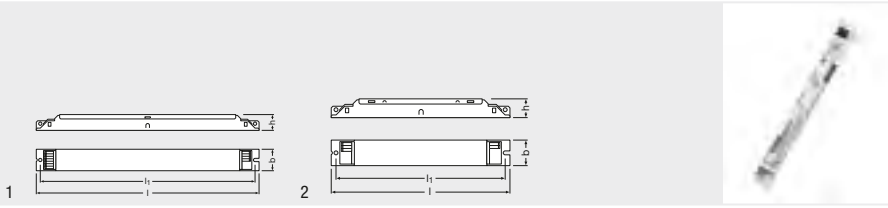

Produkt-bezeichnung	GTIN (EAN)	Hz	V <sub>IN</sub>	V <sub>min-max</sub>	V <sub>OUT</sub>	I [mA]	W	SELV	l [mm]
OT FIT 35/220...240/700 CS L	4052899032828	0 / 50 / 60	198...264 <sup>1)</sup>	176...276	27...54 <sup>2)</sup>	700 / 600 / 500 <sup>3)</sup>	35 <sup>4)</sup>	SELV	280
OT FIT 50/220...240/1A0 CS L	4052899032804	0 / 50 / 60	198...264 <sup>1)</sup>	176...276	27...54 <sup>2)</sup>	1050 / 925 / 800 <sup>3)</sup>	55 <sup>5)</sup>	SELV	280
OT FIT 80/220...240/1A6 CS L	4052899032781	0 / 50 / 60	198...264 <sup>1)</sup>	176...276	27...54 <sup>2)</sup>	1550 / 1400 / 1200 <sup>3)</sup>	80 <sup>6)</sup>	SELV	360
OT FIT 30/220...240/125 D L	4052899222557	0 / 50 / 60	198...264 <sup>1)</sup>	176...276	54...216	125 <sup>3)</sup>	27 <sup>7)</sup>	Nicht isoliert	210
OT FIT 50/220...240/250 D L	4052899222571	0 / 50 / 60	198...264 <sup>1)</sup>	176...276	54...216	250 <sup>3)</sup>	54 <sup>8)</sup>	Nicht isoliert	210
OT FIT 50/220...240/350 D L	4052899222595	0 / 50 / 60	198...264 <sup>1)</sup>	176...276	54...150	350 <sup>3)</sup>	52 <sup>9)</sup>	Nicht isoliert	210

Produkt-bezeichnung	b [mm]	h [mm]	l <sub>i</sub> [mm]	T <sub>a</sub>	Rotation	Schutz-klasse	IP	Abmessungen	Light No.
OT FIT 35/220...240/700 CS L	30	21	270	-25...+50	Nein	I	IP20	20	1
OT FIT 50/220...240/1A0 CS L	30	21	270	-25...+50	Nein	I	IP20	20	1
OT FIT 80/220...240/1A6 CS L	30	21	350	-25...+50	Nein	I	IP20	20	1
OT FIT 30/220...240/125 D L	30	21	200	-15...+50	Nein	I	IP20	20	2
OT FIT 50/220...240/250 D L	30	21	200	-15...+50	Nein	I	IP20	20	2
OT FIT 50/220...240/350 D L	30	21	200	-15...+50	Nein	I	IP20	20	2

- 1) Zulässiger Spannungsbereich  
 2) Maximum 60 V  
 3) ±10%  
 4) Teillast 13...35 W  
 5) Teillast 23...55 W  
 6) Teillast 32...83 W  
 7) Teillast 6.8...27 W  
 8) Teillast 13.5...54 W  
 9) Teillast 18.9...52 W

## Produkteigenschaften

- Versorgungsspannung: 220...240 V
- Netzfrequenz: 0 Hz 50 Hz 60 Hz
- Netzspannung: 198...264 V
- Sicherheit nach EN 61347-1, 61347-2-3, 61347-2-13, 62384
- Funkentstörung nach EN 55015:2007+A1:2007/CDN
- Netzstromoberwellen nach EN 61000-3-2
- Immunität, Störfestigkeit nach EN 61547
- Lebensdauer: bis zu 100.000 h (bei T<sub>c</sub> = 65 °C, max. 10 % Ausfallrate)
- SELV- und nicht-isolierte Versionen verfügbar

## Produktvorteile

- Vielseitiger Anwendungsbereich durch Ausgangsleistungen von bis zu 80 W
- Sicherheitsanforderung durch Überlast-, Übertemperatur-, Hot Plug-Schutz
- Hohe Effizienz und Zuverlässigkeit
- Höhere Lichtqualität dank geringem Ausgangsrippelstrom (Stromwelligkeit)

## Anwendungsgebiete

- Einbau in Notbeleuchtungsanlagen gemäß IEC 61347-2-13, Anhang J
- Für den Einsatz in Leuchten mit flexibler Stromeinstellung (Tri-Tap) oder fest eingestelltem Strom geeignet
- Geeignet für Leuchten der Schutzklasse I

**OPTOTRONIC® Intelligent –  
Kompakte Konstantstrom-LED-Treiber – Dimmbar DALI**

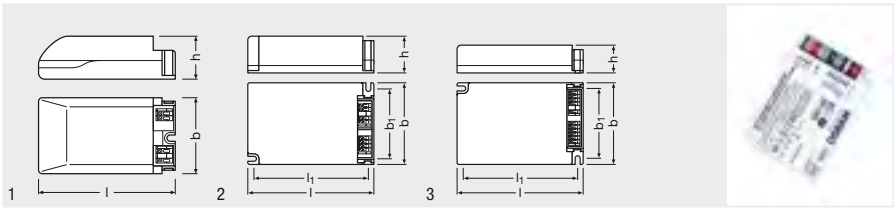

Produkt- bezeichnung	GTIN (EAN)	Hz	V <sub>IN</sub>	V <sub>min-max</sub>	V <sub>OUT</sub>	I [mA]	W	SELV	i [mm]	b [mm]	
OTI DALI 15/220...240/1A0 LT2	4052899324879	0 / 50 / 60	198...264 <sup>1)</sup>	176...276	7,5...54 <sup>2)</sup>	150...1050 <sup>4)</sup>	18 <sup>5)</sup>	SELV	95	53	
OTI DALI 25/220...240/700 LT2	4052899919457	0 / 50 / 60	198...264 <sup>1)</sup>	176...276	12...54 <sup>2)</sup>	180...700 <sup>4)</sup>	27 <sup>6)</sup>	SELV	103	67	
OTI DALI 35/220...240/1A0 LT2	4052899919440	0 / 50 / 60	198...264 <sup>1)</sup>	176...276	15...54 <sup>2)</sup>	350...1050 <sup>4)</sup>	35 <sup>7)</sup>	SELV	103	67	
OTI DALI 50/220...240/1A4 LT2 FAN	4052899919433	0 / 50 / 60	198...264 <sup>1)</sup>	176...276	15...54 <sup>2)</sup>	600...1400 <sup>4)</sup>	55 <sup>8)</sup>	SELV	110	75	
Produkt- bezeichnung	h [mm]	l [mm]	b1 [mm]	T <sub>a</sub>		CONTROL	W	Schutz- klasse	IP		No.
OTI DALI 15/220...240/1A0 LT2	30	–	–	-20...+50	Ja	DALI / Touch DIM / Touch DIM Sensor	1...100 % <sup>3)</sup>	I / II	IP20	20	1
OTI DALI 25/220...240/700 LT2	29,5	94	58	-20...+50	Ja	DALI / Touch DIM / Touch DIM Sensor	1...100 % <sup>3)</sup>	I / II	IP20	20	2
OTI DALI 35/220...240/1A0 LT2	29,5	94	58	-20...+50	Ja	DALI / Touch DIM / Touch DIM Sensor	1...100 % <sup>3)</sup>	I / II	IP20	20	2
OTI DALI 50/220...240/1A4 LT2 FAN	25	99	64	-20...+50	Ja	DALI / Touch DIM / Touch DIM Sensor	1...100 % <sup>3)</sup>	I / II	IP20	20	3

1) Zulässiger Spannungsbereich  
2) Maximum 80 V  
3) Für den maximalen Nennausgangsstrom  
4) ±5%  
5) Teillast 3...18 W  
6) Teillast 7...27 W  
7) Teillast 15...35 W  
8) Teillast 22...55 W



### Produkteigenschaften

- Versorgungsspannung: 220...240 V
- Netzfrequenz: 0 Hz 50 Hz 60 Hz
- Netzspannung: 198...264 V
- Sicherheit nach EN 61347-1, 61347-2-3, 61347-2-13, 62384
- Funkentstörung nach EN 55015:2007+A1:2007/CDN
- Netzstromoberwellen nach EN 61000-3-2
- Immunität, Störfestigkeit nach EN 61547
- Lebensdauer: bis zu 100.000 h (max. 10 % Ausfallrate)
- Unabhängiger Anschluss durch Durchgangsverdrahtung (außer OTi DALI 15)

### Produktvorteile

- Vielseitiger DALI-Weitbereichstreiber durch flexible Ausgangscharakteristik
- DALI Edition 2 (IEC 62386 ed 2) implementiert (ab Sommer 2016)
- Sehr hohe Effizienz und Zuverlässigkeit
- Schutz des Systems dank Thermomanagement und Smart Control
- Hochqualitatives Dimmen von 1...100 % durch Amplituden-Dimmen (OTi DALI 15)
- Soft-Switch-off-Funktion

### Vielseitiger Anwendungsbereich durch OSRAM DALI-Technologie

- Einfacher Einsatz in Korridoren und Toiletten durch die dreistufige Corridor-Funktion
- Touch DIM®-Anwendung: Einfache Steuerung durch Taster oder Sensor
- Energieeffizienter Touch DIM®-Betrieb durch automatische Abschaltung bei ausreichendem Restlicht
- Geeignet für Notlichtinstallationen (gem. EN 60598-2-22 und IEC 61347-2-13, Anhang J) dank DC-Erkennung (0 Hz, pulsierender DC), ein-/ausschaltbar
- Rückmeldung des Leistungsverbrauchs und Betriebsstunden (Fit for SMART GRID)
- Geeignet für Gebäude gemäß EPBD/BREEAM/LEED durch automatische Constant Lumen Output-Einstellung

### Anwendungsgebiete

- Einbau in Notbeleuchtungsanlagen gemäß IEC 61347-2-13, Anhang J
- Für den Einsatz in Leuchten mit flexibler Stromeinstellung (DALI, CLO, LEDset) geeignet
- Geeignet für SELV-Installationen im Innenbereich
- Geeignet für Leuchten der Schutzklasse I und II
- Geeignet für Downlights, Strahler, LED-Paneele etc.
- Einbau oder unabhängige Montage über Cable Clamp Kit möglich (abhängig von Produktversion)



# OPTOTRONIC® FIT – Kompakte Konstantstrom-LED-Treiber – Nicht dimmbar

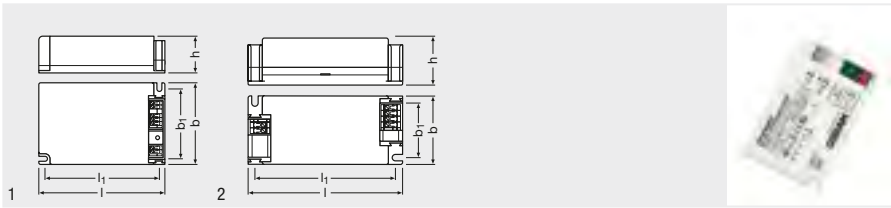

Produkt-bezeichnung	GTIN (EAN)	Hz	V <sub>IN</sub>	V <sub>min-max</sub>	V <sub>OUT</sub>	I [mA]	W	SELV	I [mm]	
OT FIT 15/220...240/500 LT2 S	4052899956995	50 / 60	198...264 <sup>1)</sup>	-	15...50	150...500	18 <sup>4)</sup>	SELV	97	
OT FIT 25/220...240/700 LT2 S	4052899957008	50 / 60	198...264 <sup>1)</sup>	-	15...50	300...700	27 <sup>5)</sup>	SELV	97	
OT FIT 40/220...240/1A0 LT2 S	4052899957015	50 / 60	198...264 <sup>1)</sup>	-	15...50	500...1050	40 <sup>6)</sup>	SELV	97	
OT FIT 15/220...240/350 CS	4052899919426	0 / 50 / 60	198...264 <sup>1)</sup>	176...276	27...54 <sup>2)</sup>	250 / 300 / 350 <sup>3)</sup>	19 <sup>7)</sup>	SELV	103	
OT FIT 25/220...240/500 CS	4052899919419	0 / 50 / 60	198...264 <sup>1)</sup>	176...276	27...54 <sup>2)</sup>	400 / 450 / 500 <sup>3)</sup>	27 <sup>8)</sup>	SELV	103	
OT FIT 35/220...240/700 CS	4052899919402	0 / 50 / 60	198...264 <sup>1)</sup>	176...276	27...54 <sup>2)</sup>	550 / 600 / 700 <sup>3)</sup>	37,8 <sup>9)</sup>	SELV	103	
OT FIT 50/220...240/1A0 CS	4052899166318	0 / 50 / 60	198...264 <sup>1)</sup>	176...276	27...54 <sup>2)</sup>	800 / 900 / 1050 <sup>3)</sup>	56 <sup>10)</sup>	SELV	103	
Produkt-bezeichnung	b [mm]	h [mm]	l1 [mm]	b1 [mm]	T <sub>a</sub>	Schutz-klasse	IP	IC	No.	
OT FIT 15/220...240/500 LT2 S	43	29,5	88	34	-15...+50	Nein	I / II	IP20	20	2
OT FIT 25/220...240/700 LT2 S	43	29,5	88	34	-15...+50	Nein	I / II	IP20	20	2
OT FIT 40/220...240/1A0 LT2 S	43	29,5	88	34	-15...+40	Nein	I / II	IP20	20	2
OT FIT 15/220...240/350 CS	67	29,5	94	58	-25...+50	Nein	I / II	IP20	20	1
OT FIT 25/220...240/500 CS	67	29,5	94	58	-25...+50	Nein	I / II	IP20	20	1
OT FIT 35/220...240/700 CS	67	29,5	94	58	-25...+50	Nein	I / II	IP20	20	1
OT FIT 50/220...240/1A0 CS	67	29,5	94	58	-25...+50	Nein	I / II	IP20	20	1

1) Zulässiger Spannungsbereich  
2) Maximum 60 V  
3) ±10%  
4) Teillast 4...18 W  
5) Teillast 8...27 W

6) Teillast 13...40 W  
7) Teillast 7...19 W  
8) Teillast 11...27 W  
9) Teillast 15...37,8 W  
10) Teillast 15...56 W



### Produkteigenschaften

- Versorgungsspannung: 220...240 V
- Netzfrequenz: 0 Hz (nur CS-Version) 50 Hz 60 Hz
- Netzspannung: 198...264 V
- Sicherheit nach EN 61347-1, 61347-2-3, 61347-2-13, 62384
- Funkentstörung nach EN 55015:2007+A1:2007/CDN
- Netzstromoberwellen nach EN 61000-3-2
- Immunität, Störfestigkeit nach EN 61547
- Lebensdauer: bis zu 100.000 h (max. 10 % Ausfallrate)
- LED-Schutz durch Hot Plug (nur CS-Version)
- Unabhängiger Anschluss durch Durchgangsverdrahtung (nur CS-Version)

### Produktvorteile

- Vielseitiger Anwendungsbereich durch Ausgangsleistungen von bis zu 54 W
- Sicherheitsanforderung durch Überlast-, Übertemperatur-, Hot Plug-Schutz
- Hohe Effizienz und Zuverlässigkeit
- Höhere Lichtqualität dank geringem Ausgangsrippelstrom (Stromwelligkeit)

### Anwendungsgebiete

- Einbau in Notbeleuchtungsanlagen gemäß IEC 61347-2-13, Anhang J (nur CS-Version)
- Leuchten mit flexibler Stromeinstellung (Tri-Tap nur bei CS-Version)
- Leuchten mit flexibler Stromeinstellung (LEDset nur bei LT2 S-Version)
- Für den Einsatz in Notbeleuchtungsanlagen geeignet (DC-tauglich) (nur CS-Version)
- Geeignet für SELV-Installationen im Innenbereich
- Geeignet für Leuchten der Schutzklasse I und II
- Geeignet für Downlights, Strahler, LED-Paneele etc.
- Einbau oder unabhängige Montage über Cable Clamp Kit möglich



# OPTOTRONIC® ECO – Kompakte Konstantstrom-LED-Treiber – Nicht dimmbar

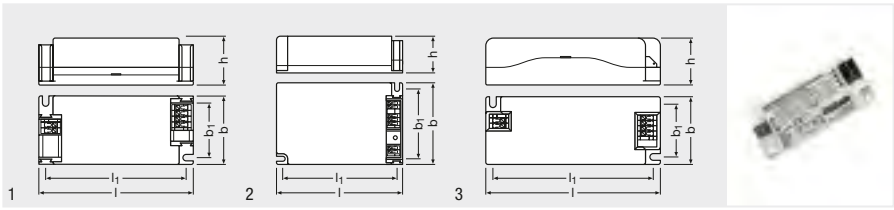

Produkt- bezeichnung	GTIN (EAN)	Hz	V <sub>IN</sub>	V <sub>OUT</sub>	I [mA]	W		$\frac{l}{[mm]}$	$\frac{b}{[mm]}$
OTe 25/220...240/420 CS	4052899917538	50 / 60	198...264 <sup>1)</sup>	27...54 <sup>2)</sup>	290 / 350 / 420 <sup>4)</sup>	23 <sup>3)</sup>	SELV	97	43
OTe 25/220...240/700 CS	4052899917545	50 / 60	198...264 <sup>1)</sup>	18...36 <sup>3)</sup>	500 / 600 / 700 <sup>4)</sup>	25 <sup>6)</sup>	SELV	97	43
OTe 35/220...240/700 CS	4052899917569	50 / 60	195...264 <sup>1)</sup>	27...54 <sup>2)</sup>	500 / 600 / 700 <sup>4)</sup>	35 <sup>7)</sup>	SELV	103	67
OTe 35/220...240/700 CS S	4052899917552	50 / 60	195...264 <sup>1)</sup>	27...54 <sup>2)</sup>	500 / 600 / 700 <sup>4)</sup>	35 <sup>7)</sup>	SELV	110	43
OTe 35/220...240/1A0 CS	4052899917668	50 / 60	195...264 <sup>1)</sup>	17...34 <sup>3)</sup>	800 / 925 / 1050 <sup>4)</sup>	36 <sup>8)</sup>	SELV	103	67
OTe 35/220...240/1A0 CS S	4052899917651	50 / 60	195...264 <sup>1)</sup>	17...34 <sup>3)</sup>	800 / 925 / 1050 <sup>4)</sup>	36 <sup>8)</sup>	SELV	110	43
OTe 50/220...240/1A0 CS	4052899917576	50 / 60	198...264 <sup>1)</sup>	27...54 <sup>2)</sup>	800 / 925 / 1050 <sup>4)</sup>	50 <sup>9)</sup>	SELV	103	67
OTe 50/220...240/1A4 CS	4052899917583	50 / 60	198...264 <sup>1)</sup>	18...36 <sup>3)</sup>	1150 / 1250 / 1400 <sup>4)</sup>	50 <sup>10)</sup>	SELV	103	67
OTe 50/220...240/1A0 CS FAN	4052899919396	50 / 60	198...264 <sup>1)</sup>	27...54 <sup>2)</sup>	700 / 900 / 1050 <sup>4)</sup>	50 <sup>11)</sup>	SELV	103	67

Produkt- bezeichnung	$\frac{h}{[mm]}$	$\frac{l}{[mm]}$	$\frac{b}{[mm]}$	T <sub>a</sub>		Schutz- klasse	IP		No.
OTe 25/220...240/420 CS	29,5	88	34	-20...+50	Nein	I / II	IP20	20	1
OTe 25/220...240/700 CS	29,5	88	34	-20...+50	Nein	I / II	IP20	20	1
OTe 35/220...240/700 CS	29,5	94	58	-20...+55	Nein	I / II	IP20	20	2
OTe 35/220...240/700 CS S	29,5	101	34	-20...+50	Nein	I / II	IP20	20	3
OTe 35/220...240/1A0 CS	29,5	94	58	-20...+55	Nein	I / II	IP20	20	2
OTe 35/220...240/1A0 CS S	29,5	101	34	-20...+50	Nein	I / II	IP20	20	3
OTe 50/220...240/1A0 CS	29,5	94	58	-20...+50	Nein	I / II	IP20	20	2
OTe 50/220...240/1A4 CS	29,5	94	58	-20...+50	Nein	I / II	IP20	20	2
OTe 50/220...240/1A0 CS FAN	29,5	94	58	-20...+50	Nein	I / II	IP20	20	2

1) Zulässiger Spannungsbereich  
2) Maximum 60 V  
3) Maximum 50 V  
4) ±5%  
5) Teillast 8...23 W  
6) Teillast 9...25 W  
7) Teillast 13...37 W  
8) Teillast 14...36 W  
9) Teillast 22...56 W  
10) Teillast 21...50 W  
11) Teillast 19...56 W



### Produkteigenschaften

- Versorgungsspannung: 220...240 V
- Netzfrequenz: 50 Hz 60 Hz
- Netzspannung: 198...264 V
- Sicherheit nach EN 61347-1, 61347-2-13, 62384
- Funkentstörung nach EN 55015:2007+A1:2007/CDN
- Netzstromoberwellen nach EN 61000-3-2
- Immunität, Störfestigkeit nach EN 61547
- Lebensdauer: bis zu 50.000 h (max. 10 % Ausfallrate)
- Unabhängiger Anschluss durch Durchgangsverdrahtung (abhängig von Produktversion)

### Produktvorteile

- Vielseitiger Anwendungsbereich durch Ausgangsleistungen von bis zu 54 W
- Effizient und zuverlässig

### Anwendungsgebiete

- Für den Einsatz in Leuchten mit flexibler Stromeinstellung (Tri-Tap) geeignet
- Geeignet für SELV-Installationen im Innenbereich
- Geeignet für Leuchten der Schutzklasse I und II
- Geeignet für Downlights, Strahler, LED-Paneele etc.
- Einbau oder unabhängige Montage über Cable Clamp Kit möglich (abhängig von Produktversion)



## OPTOTRONIC® Cable Clamp – Treiberzubehör

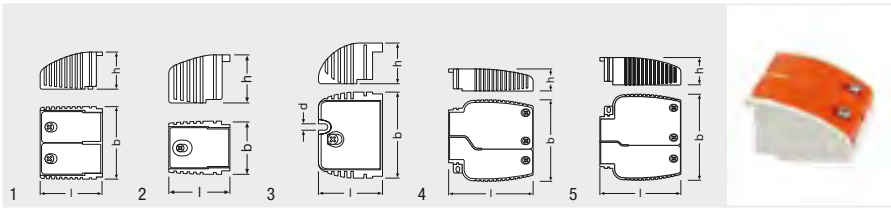

Produkt- bezeichnung	GTIN (EAN)	l [mm]	b [mm]	h [mm]		 No.
OT CABLE CLAMP A-STYLE	4052899089570	35	65	25	20	1
OT CABLE CLAMP B-STYLE	4052899077881	49,2	57,7	29,5	20	1
OT CABLE CLAMP D-STYLE	4052899077904	38,5	33	29,5	40	2
OT CABLE CLAMP E-STYLE	4052899167896	38	53	25	20	3
OT CABLE CLAMP F-STYLE	4052899325555	38	53	30	20	3
OT CABLE CLAMP A-STYLE TL	4052899325982	90	92	25	20	4
OT CABLE CLAMP B-STYLE TL	4052899948051	75	92	29,5	20	5

### Produkteigenschaften

- Einfach zu installierende und flexible Kabelklemmen
- Separate Kabelklemmen für Primär- und Sekundärseite
- Vormontierte, unverlierbare Schrauben
- Durchgangsverdrahtung (TL-Version)

### Anwendungsgebiete

- Downlights, flache Leuchten
- Geeignet für unterschiedliche Kabeltypen
- Geeignet für Installationen im Innenbereich

### Produktvorteile

- Einfache und schnelle Befestigung der Kabel
- Ausreichend Platz zur Kabelverbindung
- Kostengünstige und platzsparende Lösung (TL-Version)
- Freier Kabelanschluss durch offen stehende Deckel
- Sofortige Installation dank vorkonfektionierten Kabelklemmen

## LED-Treiber / Cable Clamp Kombinationsübersicht

	Produktbezeichnung	GTIN (EAN)	OT Cable Clamp
DALI – SELV	OTi DALI 15/220...240/1A0 LT2	4052899324879	F-STYLE
	OTi DALI 25/220...240/700 LT2	4052899919457	B-STYLE, ... TL
	OTi DALI 35/220...240/1A0 LT2	4052899919440	B-STYLE, ... TL
	OTi DALI 50/220...240/1A4 LT2 FAN	4052899919433	A-STYLE, ... TL
Phase-Cut (PC) – SELV	OTe 10/220...240/700 PC	4052899105300	E-STYLE
	OTe 13/220...240/350 PC	4052899105324	E-STYLE
	OTe 18/220...240/500 PC	4052899105362	E-STYLE
	OTe 18/220...240/350 PC	4052899105348	E-STYLE
	OTe 25/220...240/700 PC	4052899105386	E-STYLE
OT FIT – SELV	OT FIT 15/220...240/350 CS	4052899919426	B-STYLE, ... TL
	OT FIT 25/220...240/500 CS	4052899919419	B-STYLE, ... TL
	OT FIT 35/220...240/700 CS	4052899919402	B-STYLE, ... TL
	OT FIT 50/220...240/1A0 CS	4052899166318	B-STYLE, ... TL
OT ECO – SELV	OTe 25/220...240/420 CS	4052899917538	D-STYLE
	OTe 25/220...240/700 CS	4052899917545	D-STYLE
	OTe 35/220...240/700 CS	4052899917569	B-STYLE, ... TL
	OTe 35/220...240/1A0 CS	4052899917668	B-STYLE, ... TL
	OTe 50/220...240/1A0 CS	4052899917576	B-STYLE, ... TL
	OTe 50/220...240/1A4 CS	4052899917583	B-STYLE, ... TL
	OTe 50/220...240/1A0 CS FAN	4052899919396	B-STYLE, ... TL

## ELEMENT – Kompakte Konstantstrom-LED-Treiber – Nicht dimmbar

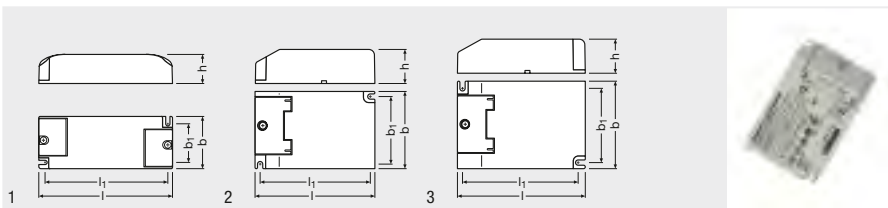

Produkt-bezeichnung	GTIN (EAN)	Hz	V <sub>IN</sub>	V <sub>OUT</sub>	I [mA]	W	SELV	l [mm]	b [mm]
Element LD 8/220...240/180	4052899947078	50 / 60	220...240 <sup>1)</sup>	21...42 <sup>2)</sup>	180	8	SELV	115	45
Element LD 15/220...240/350	4052899947085	50 / 60	220...240 <sup>1)</sup>	21...42 <sup>2)</sup>	350	15	SELV	115	45
Element LD 20/220...240/500	4052899947092	50 / 60	220...240 <sup>1)</sup>	21...42 <sup>2)</sup>	500	20	SELV	115	45
Element LD 30/220...240/700	4052899947108	50 / 60	220...240 <sup>1)</sup>	21...42 <sup>2)</sup>	700	30	SELV	103	67
Element LD 38/220...240/900	4052899947115	50 / 60	220...240 <sup>1)</sup>	21...42 <sup>2)</sup>	900	38	SELV	103	67
Element LD 45/220...240/1A0	4052899947122	50 / 60	220...240 <sup>1)</sup>	21...42 <sup>2)</sup>	1050	45	SELV	103	67
Element LD 60/220...240/1A4	4052899947139	50 / 60	220...240 <sup>1)</sup>	21...42 <sup>2)</sup>	1400	60	SELV	110	75

Produkt-bezeichnung	h [mm]	l <sub>1</sub> [mm]	b <sub>1</sub> [mm]	T <sub>a</sub>	☉	Schutz-klasse	IP	📦	💡 No.
Element LD 8/220...240/180	25	105	33	-10...+50	Nein	I / II	IP20	20	1
Element LD 15/220...240/350	25	105	33	-10...+50	Nein	I / II	IP20	20	1
Element LD 20/220...240/500	25	105	33	-10...+45	Nein	I / II	IP20	20	1
Element LD 30/220...240/700	29,5	94	58	-10...+50	Nein	I / II	IP20	20	2
Element LD 38/220...240/900	29,5	94	58	-10...+50	Nein	I / II	IP20	20	2
Element LD 45/220...240/1A0	29,5	94	58	-10...+50	Nein	I / II	IP20	20	2
Element LD 60/220...240/1A4	29,5	99	64	-10...+45	Nein	I / II	IP20	20	3

1) V<sub>DC</sub>  
2) DC Gleichspannung

### Produkteigenschaften

- Erhältlich mit Wattagen bis zu 60 W
- Konstanter Ausgangsstrom
- Integrierte Zugentlastung für Leuchteinbau und unabhängige Montage
- Betrieb mit Schutzkleinspannung (SELV): < 60 V
- Reversibler Übertemperatur-, Überlast-, Kurzschluss- und Leerlaufschutz

### Anwendungsgebiete

- Spot- und Downlight-Installationen für Shops
- Einbauleuchten
- Geeignet für Leuchten der Schutzklasse I und II

### Produktvorteile

- Kompatibel mit LEDs mit Chip-on-Board-Technologie und diskreten LEDs
- Hohe Effizienz und Zuverlässigkeit
- Einfache Montage und Verdrahtung

**OPTOTRONIC® –  
Konstantstrom-LED-Treiber – Nicht dimmbar**

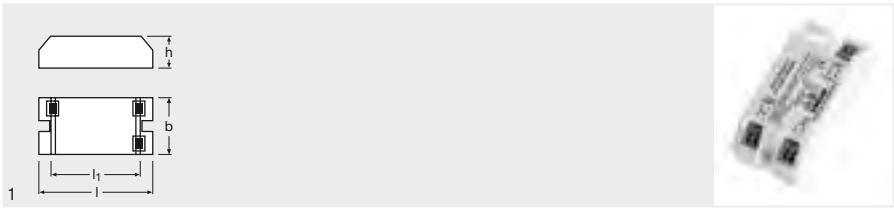

<b>Produkt- bezeichnung</b>	<b>GTIN (EAN)</b>	<b>Hz</b>	<b>V<sub>IN</sub></b>	<b>V<sub>OUT</sub></b>	<b>I<sub>I</sub> [mA]</b>	<b>W</b>	<b>l [mm]</b>	<b>b [mm]</b>
OT 9/220...240/350	4050300888262	50 / 60	180...254 <sup>1)</sup>	1,8...25	350 <sup>2)</sup>	8,5 <sup>3)</sup>	80	40
<b>Produkt- bezeichnung</b>	<b>h [mm]</b>	<b>l [mm]</b>	<b>T<sub>a</sub></b>	<b>⌚</b>	<b>Schutz- klasse</b>	<b>IP</b>	<b>⊞</b>	<b>⚡ No.</b>
OT 9/220...240/350	22	72	-20...+50	Nein	I / II	IP20	50	1

1) Zulässiger Spannungsbereich  
2) ±5%  
3) Teillast 0...8,5 W

**Produktvorteile**  
– Kompaktes Gehäuse

**Anwendungsgebiete**  
– Geeignet für SELV-äquivalente Installationen im Innenbereich



# OPTOTRONIC® – Konstantstrom-LED-Treiber mit Phasen-/abschnittsdimmer

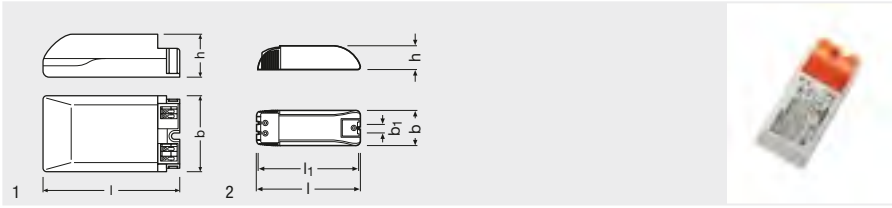

Produkt- bezeichnung	GTIN (EAN)	Hz	V <sub>IN</sub>	V <sub>OUT</sub>	I <sub>max</sub> [mA]	W	3-LEIT	l [mm]	b [mm]
OTe 10/220...240/700 PC	4052899105300	50 / 60	198...264 <sup>1)</sup>	7...14	700 <sup>5)</sup>	10 <sup>7)</sup>	SELV	95	53
OTe 13/220...240/350 PC	4052899105324	50 / 60	198...264 <sup>1)</sup>	18...38 <sup>2)</sup>	350 <sup>5)</sup>	13 <sup>8)</sup>	SELV	95	53
OTe 18/220...240/500 PC	4052899105362	50 / 60	198...264 <sup>1)</sup>	18...36 <sup>2)</sup>	500 <sup>5)</sup>	18 <sup>9)</sup>	SELV	95	53
OTe 18/220...240/350 PC	4052899105348	50 / 60	198...264 <sup>1)</sup>	27...54 <sup>3)</sup>	350 <sup>5)</sup>	19 <sup>10)</sup>	SELV	95	53
OTe 25/220...240/700 PC	4052899105386	50 / 60	198...264 <sup>1)</sup>	18...36 <sup>2)</sup>	700 <sup>5)</sup>	25 <sup>11)</sup>	SELV	95	53
OTe 35/220...240/700 PC	4008321825520	50 / 60	195...264 <sup>1)</sup>	27...50 <sup>4)</sup>	700 <sup>6)</sup>	35 <sup>12)</sup>	SELV	153	54

Produkt- bezeichnung	h [mm]	h [mm]	T <sub>a</sub>	☉	W	Schutz- klasse	IP	☑	💡 No.
OTe 10/220...240/700 PC	25	-	-20...+55	Ja	10...100 %	I / II	IP20	20	1
OTe 13/220...240/350 PC	25	-	-20...+55	Ja	10...100 %	I / II	IP20	20	1
OTe 18/220...240/500 PC	30	-	-20...+55	Ja	10...100 %	I / II	IP20	20	1
OTe 18/220...240/350 PC	30	-	-20...+55	Ja	10...100 %	I / II	IP20	20	1
OTe 25/220...240/700 PC	30	-	-20...+50	Ja	10...100 %	I / II	IP20	20	1
OTe 35/220...240/700 PC	36	146	-20...+45	Ja	10...100 %	II	IP20	10	2

- 1) Zulässiger Spannungsbereich
- 2) Maximum <48 V
- 3) Maximum 60 V
- 4) Maximum <38 V
- 5) ±10%
- 6) ±5%
- 7) Teillast 5...10 W
- 8) Teillast 6,5...13,5 W
- 9) Teillast 9...25 W
- 10) Teillast 9,5...19 W
- 11) Teillast 12,5...25 W
- 12) Teillast 19...35 W

## Produkteigenschaften

- Dimmbar über Phasen-/abschnitt

## Produktvorteile

- Kompaktes Gehäuse für Verbau in engsten Einbauverhältnissen
- Kompatibel zu gängigsten Phasen- und Phasenabschnittsdimmern

## Anwendungsgebiete

- Optionale Kabelklemme E-Style für unabhängige Montage (nicht im Lieferumfang enthalten)
- Geeignet für Installationen im Innenbereich

# OPTOTRONIC® – Konstantspannungs-LED-Treiber 24 V mit DALI

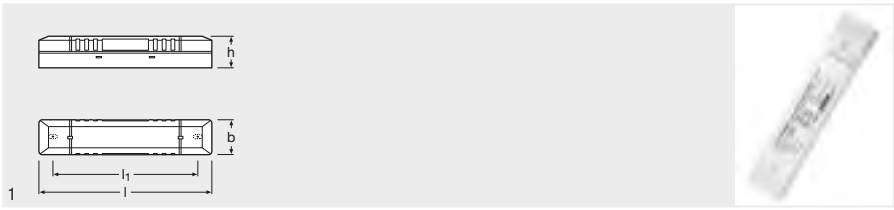

Produkt- bezeichnung	GTIN (EAN)	Hz	V <sub>IN</sub>	V <sub>OUT</sub>	W	l [mm]	b [mm]	h [mm]	
OTi DALI 75/220...240/24 1...4 CH	4008321371560	50 / 60	198...254 <sup>1)</sup>	24 <sup>2)</sup>	75 <sup>3)</sup>	220	46,2	43,6	
Produkt- bezeichnung	h [mm]	T <sub>a</sub>		W	Schutz- klasse	IP	b <sub>1</sub> [mm]		No.
OTi DALI 75/220...240/24 1...4 CH	180	-20...+50	Ja	0...100 %	II	IP20	0	20	1

1) Zulässiger Spannungsbereich  
2) +1,0/-0,5 V  
3) Teillast 0...75 W

## Produkteigenschaften

- 4-Kanal-DALI-Konverter
- Dimmbereich: 0...100 % Lichtstrom

## Produktvorteile

- Flexible Adressierung über DALI

## Anwendungsgebiete

- Geeignet für Leuchten der Schutzklasse I und II
- Geeignet für eine unabhängige Montage
- Geeignet für Anwendungen im Innenbereich

## Technische Ausstattung

- Geeignet für 24 V-LED-Module





# OPTOTRONIC® – Konstantspannungs-LED-Treiber 24 V mit 1...10 V



Produkt- bezeichnung	GTIN (EAN)	Hz	V <sub>N</sub>	V <sub>OUT</sub>	W	$\frac{l}{[mm]}$	$\frac{b}{[mm]}$	$\frac{h}{[mm]}$
OT 80/220...240/24 DIM P	4008321981677	50 / 60	198...264 <sup>1)</sup>	24 <sup>2)</sup>	80 <sup>3)</sup>	250	50	34
OT 120/220...240/24 DIM P	4008321981691	50 / 60	198...264 <sup>1)</sup>	24 <sup>2)</sup>	120 <sup>4)</sup>	250	60	39
OT 240/220...240/24 DIM P	4008321981714	50 / 60	198...264 <sup>1)</sup>	24 <sup>2)</sup>	240 <sup>5)</sup>	250	80	39

Produkt- bezeichnung	$\frac{l}{[mm]}$	T <sub>a</sub>		W	Schutz- klasse	IP	$\frac{b1}{[mm]}$			No.
OT 80/220...240/24 DIM P	241	-25...+55	Ja	1...100 %	II	IP67	14	10	1	
OT 120/220...240/24 DIM P	241	-25...+55	Ja	1...100 %	I	IP67	15	10	1	
OT 240/220...240/24 DIM P	241	-25...+55	Ja	1...100 %	I	IP67	16	8	1	

1) Zulässiger Spannungsbereich  
 2) +1,0/-0,5 V  
 3) Teillast 0...80 W  
 4) Teillast 0...120 W  
 5) Teillast 0...240 W

## Produkteigenschaften

- Dimmbar über vollisolierte 1...10 V-Schnittstelle
- Treiber mit Ausgangsbereich von bis zu 240 W

## Produktvorteile

- Vielseitiger 1...10 V-Weitbereichstreiber bis zu 240 W durch flexible Ausgangscharakteristik
- Sehr hohe Effizienz und Zuverlässigkeit
- Hoher IP-Schutz (IP67)
- Hoher Überspannungsschutz:  
bis zu 3 kV (L-N) / 6 kV (L/N-PE)

## Anwendungsgebiete

- Für den Einsatz in schlanken, flachen Leuchten geeignet oder für den Einbau in abgehängte Decke
- Geeignet für SELV-Installationen im Innen- und Außenbereich

# OPTOTRONIC® – Konstantspannungs-LED-Treiber 12 V mit 1...10 V

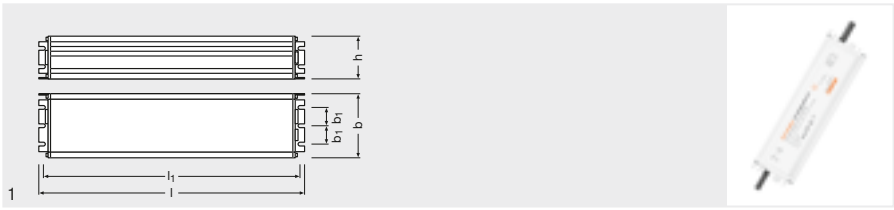

<b>Produkt- bezeichnung</b>	<b>GTIN (EAN)</b>	<b>Hz</b>	<b>V<sub>N</sub></b>	<b>V<sub>OUT</sub></b>	<b>W</b>	<b>I</b> [mm]	<b>b</b> [mm]	<b>h</b> [mm]
OT 60/220...240/12 P DIM	4052899947054	50 / 60	198...264 <sup>1)</sup>	12,5 <sup>2)</sup>	60 <sup>3)</sup>	180	50	34
<b>Produkt- bezeichnung</b>	<b>T<sub>a</sub></b>	<b>☉</b>	<b>W</b>	<b>Schutz- klasse</b>	<b>IP</b>	<b>☐</b>	<b>💡</b>	<b>No.</b>
OT 60/220...240/12 P DIM	-30...+55	Ja	1...100 %	II	IP67	10	1	

1) Zulässiger Spannungsbereich  
2) ±0,5 V  
3) Teillast 20...60 W

## Produkteigenschaften

- Dimmbar über vollisolierte 1...10 V-Schnittstelle

## Produktvorteile

- Sehr hohe Effizienz und Zuverlässigkeit
- Hoher IP-Schutz (IP67)
- Hoher Überspannungsschutz: bis zu 3 kV (L-N) / 3,5 kV (L/N-PE)

## Anwendungsgebiete

- Signage, Spot- und Downlights und andere LED-Anwendungen
- Geeignet für SELV-Installationen im Innen- und Außenbereich

# OPTOTRONIC® – Konstantspannungs-LED-Treiber 24 V



Produkt- bezeichnung	GTIN (EAN)	Hz	V <sub>IN</sub>	V <sub>OUT</sub>	W	l [mm]	b [mm]	h [mm]
OT 6/200...240/24 CE	4008321113269	50 / 60	180...254 <sup>2)</sup>	24 <sup>4)</sup>	6 <sup>9)</sup>	51	50	22
OT 8/200...240/24	4008321040169	50 / 60	180...254 <sup>2)</sup>	24 <sup>5)</sup>	8 <sup>10)</sup>	80	40	22
OT 20/200...240/24	4050300618111	50 / 60	198...254 <sup>2)</sup>	24 <sup>5)</sup>	20 <sup>11)</sup>	109	50	35
OT 30/220...240/24 P	4052899043497	50 / 60	198...264 <sup>3)</sup>	24 <sup>6)</sup>	30 <sup>12)</sup>	220	40	22
OT 50/220...240/24	405289905566	50 / 60	198...264 <sup>3)</sup>	24 <sup>7)</sup>	50 <sup>13)</sup>	242	40	16
OT 50/220...240/24 P	4052899043510	50 / 60	198...264 <sup>3)</sup>	24 <sup>6)</sup>	50 <sup>13)</sup>	220	40	22
OT 75/220...240/24	4050300817477	50 / 60	198...254 <sup>2)</sup>	24 <sup>5)</sup>	75 <sup>14)</sup>	220	47	44
OT 80/220...240/24 P	4008321981684	50 / 60	198...264 <sup>2)</sup>	24 <sup>6)</sup>	80 <sup>15)</sup>	250	50	34
OT 120/220...240/24 P	4008321981707	50 / 60	198...264 <sup>2)</sup>	24 <sup>6)</sup>	120 <sup>16)</sup>	250	60	39
OT 240/220...240/24 P	4008321981721	50 / 60	198...264 <sup>2)</sup>	24 <sup>6)</sup>	240 <sup>17)</sup>	250	80	39

Produkt- bezeichnung	h [mm]	T <sub>a</sub>		Schutz- klasse	IP	
OT 6/200...240/24 CE	-	-20...+50	Ja <sup>1)</sup>	II	IP65	20
OT 8/200...240/24	72	-20...+50	Ja <sup>1)</sup>	II	IP20	50
OT 20/200...240/24	-	-20...+45	Ja <sup>1)</sup>	II	IP20	20
OT 30/220...240/24 P	213	-25...+55	Ja <sup>1)</sup>	II	IP66	30
OT 50/220...240/24	-	-20...+45	Ja <sup>1)</sup>	II	IP20	20
OT 50/220...240/24 P	213	-25...+55	Ja <sup>1)</sup>	II	IP66	30
OT 75/220...240/24	180	-20...+50	Ja <sup>1)</sup>	II	IP20	10
OT 80/220...240/24 P	241	-25...+55	Ja <sup>1)</sup>	II	IP67	10
OT 120/220...240/24 P	241	-25...+55	Ja <sup>1)</sup>	I	IP67	10
OT 240/220...240/24 P	241	-25...+55	Ja <sup>1)</sup>	I	IP67	8

- 1) Mit OPTOTRONIC® Dimmern
- 2) Zulässiger Spannungsbereich
- 3) V<sub>IN</sub> / zulässiger Spannungsbereich
- 4) ±0,8 V
- 5) ±1,0 V
- 6) +1,0/-0,5 V
- 7) +0,9/-0,5 V
- 8) ±5 %
- 9) Teillast 0,4...6 W
- 10) Teillast 0...8 W
- 11) Teillast 0,5...20 W
- 12) Teillast 0...30 W
- 13) Teillast 0...50 W
- 14) Teillast 0...75 W
- 15) Teillast 0...80 W
- 16) Teillast 0...120 W
- 17) Teillast 0...240 W

## Produktvorteile

- Vielseitiger Anwendungsbereich durch Ausgangsleistungen von bis zu 240 W
- Sehr hohe Effizienz und Zuverlässigkeit
- Konstanter Lichtstrom für sehr niedrige und hohe Temperaturen durch Smart Power Supply

## Anwendungsgebiete

- Geeignet für SELV-Installationen im Innen- und Außenbereich
- Außenanwendungen nur in geeigneten Leuchten
- Für den Einsatz in schlanken, flachen Leuchten geeignet oder für den Einbau in abgehängte Decken

# OPTOTRONIC® – Konstantspannungs-LED-Treiber 12 V

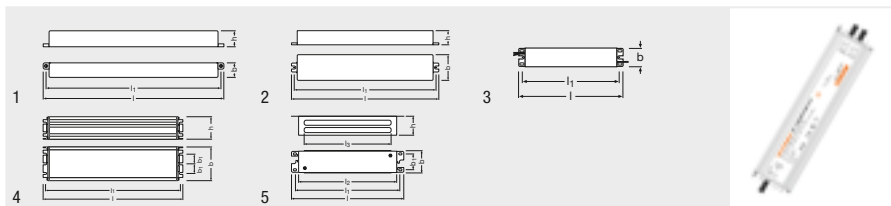

Produkt- bezeichnung	GTIN (EAN)	Hz	V <sub>IN</sub>	V <sub>OUT</sub>	W	l [mm]	b [mm]	h [mm]
OT 15/220...240/12 P	4052899905559	50 / 60	198...264 <sup>2)</sup>	12,5 <sup>4)</sup>	15 <sup>5)</sup>	237	20	22
OT 30/220...240/12 P	4052899905542	50 / 60	198...264 <sup>2)</sup>	12,5 <sup>4)</sup>	30 <sup>6)</sup>	220	40	22
OTe 60/110...277/12 E	4008321794338	50 / 60	100...305 <sup>3)</sup>	12,5 <sup>4)</sup>	60 <sup>7)</sup>	241	43	30
OT 60/220...240/12 P	4008321790811	50 / 60	198...264 <sup>2)</sup>	12,5 <sup>4)</sup>	60 <sup>8)</sup>	180	50	34
OTe 120/110...277/12 E	4008321821263	50 / 60	100...305 <sup>3)</sup>	12,5 <sup>4)</sup>	120 <sup>9)</sup>	258	51,2	44,5
OT 120/220...240/12 P	4008321790835	50 / 60	198...264 <sup>2)</sup>	12,5 <sup>4)</sup>	120 <sup>10)</sup>	250	60	39

Produkt- bezeichnung	l [mm]	T <sub>a</sub>		Schutz- klasse	IP		
OT 15/220...240/12 P	228	-25...+55	Ja <sup>1)</sup>	II	IP66	50	1
OT 30/220...240/12 P	213	-25...+55	Ja <sup>1)</sup>	II	IP66	30	2
OTe 60/110...277/12 E	227	-25...+55	Nein	I	IP64	10	3
OT 60/220...240/12 P	171	-25...+55	Ja <sup>1)</sup>	II	IP67	10	4
OTe 120/110...277/12 E	246	-25...+55	Nein	I	IP64	10	5
OT 120/220...240/12 P	241	-25...+55	Ja <sup>1)</sup>	I	IP67	10	4

- 1) Mit OPTOTRONIC® Dimmern
- 2) V<sub>IN</sub> / zulässiger Spannungsbereich
- 3) Zulässiger Spannungsbereich
- 4) ±0,5 V
- 5) Teillast 0...15 W
- 6) Teillast 0...30 W
- 7) Teillast 6...60 W
- 8) Teillast 0...60 W
- 9) Teillast 12...120 W
- 10) Teillast 0...120 W

## Produktvorteile

- Vielseitiger Anwendungsbereich durch Ausgangsleistungen von bis zu 120 W
- Sehr hohe Effizienz und Zuverlässigkeit
- Hoher IP-Schutz (bis zu IP67)
- Hoher Überspannungsschutz: bis zu 3 kV (L-N) / 6 kV (L/N-PE)

## Anwendungsgebiete

- Geeignet für Installationen im Innen- und Außenbereich
- Ideal für die Montage in engsten Einbauverhältnissen

## OPTOTRONIC® – Konstantspannungsdimmer mit DALI

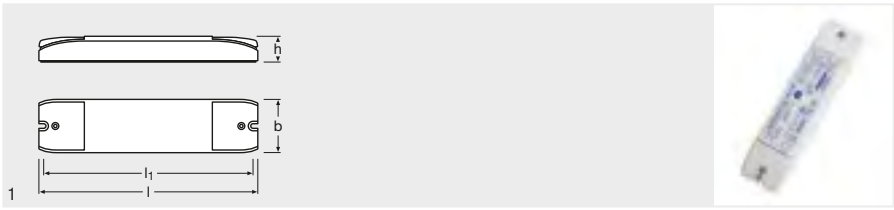

### Produkt- bezeichnung

OTi DALI DIM

### GTIN (EAN)

4008321061195



10,5...24



120



172



42



20



164

### Produkt- bezeichnung

OTi DALI DIM



-20...+50



Ja



0,1...100 %



II



IP20



20



1

### Produkteigenschaften

- Intelligenter digitaler Dimmer (DALI) mit konstanter Ausgangsspannung
- Dimmbereich: 0,1...100 %
- Gerät auch für Spezialanwendungen, die Dimmniveaus unter 1 % erfordern, geeignet

### Anwendungsgebiete

- Geeignet für Installationen im Innenbereich
- Unabhängige Installation (Deckeneinbau)

### Produktvorteile

- Sicherheitsanforderung durch Überlast-, Übertemperatur-, Kurzschluss-Schutz

# OPTOTRONIC® – Konstantspannungsdimmer mit DMX

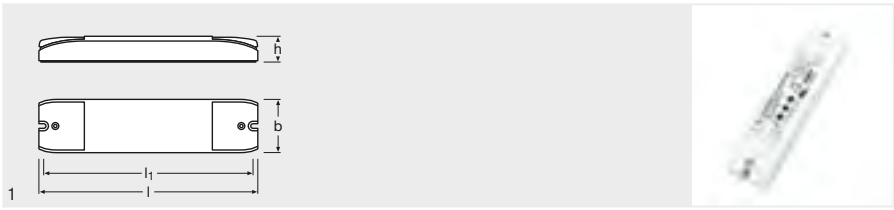

<b>Produkt- bezeichnung</b>	<b>GTIN (EAN)</b>						
OT DMX RGB DIM	4008321160829	10,5...24	144	172	42	20	164
<b>Produkt- bezeichnung</b>							
OT DMX RGB DIM	-20...+50	Ja <sup>1)</sup>	0...100 %	II	IP20	20	1

1) 3 Kanal PWM Ausgang

## Produkteigenschaften

- Intelligenter DMX-Dimmer mit Mehrkanaltopologie und einzelner Ansteuerung
- Automatische oder manuelle Adressierung
- Gerät auch für Spezialanwendungen, die Dimmniveaus unter 1 % erfordern, geeignet

## Produktvorteile

- Sicherheitsanforderung durch Überlast-, Übertemperatur-, Kurzschluss-Schutz

## Anwendungsgebiete

- Geeignet für Installationen im Innenbereich
- Leuchteinbau und unabhängige oder Hutschienenmontage



**OPTOTRONIC® –**  
**Konstantspannungsdimmer mit 1...10 V**

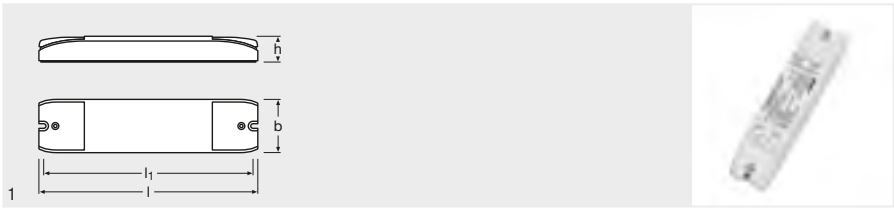

**Produkt-  
bezeichnung**

OT DIM

**GTIN (EAN)**

4050300943459



10,5...24



120



172



42



20



164

**Produkt-  
bezeichnung**

OT DIM



-20...+50



Ja <sup>1)</sup>



0...100 %



II



IP20



20



1

1) 1 Kanal PWM Ausgang

**Produkteigenschaften**

- Intelligenter analoger Dimmer (1...10 V) mit konstanter Ausgangsspannung
- Dimmbereich: 0,1...100 %
- Zugentlastungsgehäuse für unabhängige Montage
- Gerät auch für Spezialanwendungen, die Dimmniveaus unter 1 % erfordern, geeignet

**Anwendungsgebiete**

- Geeignet für SELV-Installationen im Innenbereich

**Produktvorteile**

- Sicherheitsanforderung durch Überlast-, Übertemperatur-, Kurzschluss-Schutz

# OPTOTRONIC® Outdoor – Konstantstrom-LED-Treiber mit 4DIM/DALI

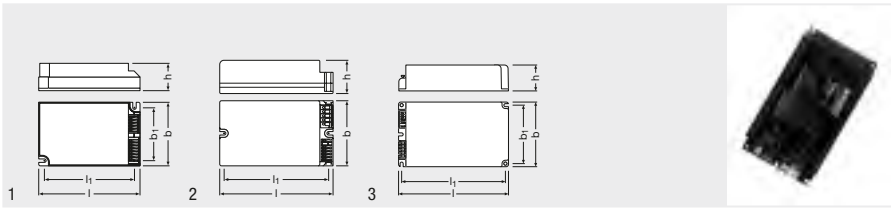

Produkt- bezeichnung	GTIN (EAN)	$V_{IN}$	W	$V_{OUT}$	$I_{[mA]}$	$l$ [mm]	$b$ [mm]	$h$ [mm]
OT 40/120...277/1A0 4DIMLT2 E	4052899925182	108...305 <sup>1)</sup>	40 <sup>4)</sup>	18...56	70...1050	123	79	33
OT 60/170...240/1A0 4DIMLT2 E	4052899925199	170...264 <sup>1)</sup>	60 <sup>5)</sup>	30...115 <sup>9)</sup>	70...1050	133	77	40
OT 90/170...240/1A0 4DIMLT2 E	4052899925205	170...264 <sup>1)</sup>	90 <sup>6)</sup>	57...186	70...1050	133	77	40
OT 165/170...240/1A0 4DIMLT2 E	4052899925212	170...264 <sup>1)</sup>	160 <sup>7)</sup>	95...285 <sup>9)</sup>	70...1050	170	100	40

Produkt- bezeichnung	$l_1$ [mm]	$b_1$ [mm]	$T_a$		Schutz- klasse	IP		
OT 40/120...277/1A0 4DIMLT2 E	111	67	-40...+60 <sup>2)</sup>	Ja	I / II	IP20 <sup>10)</sup>	20	1
OT 60/170...240/1A0 4DIMLT2 E	122,5	-	-40...+60 <sup>3)</sup>	Ja	I / II	IP20 <sup>10)</sup>	20	2
OT 90/170...240/1A0 4DIMLT2 E	122,5	-	-40...+55	Ja	I / II	IP20 <sup>10)</sup>	20	2
OT 165/170...240/1A0 4DIMLT2 E	160	90	-30...+55	Ja	I / II	IP20 <sup>10)</sup>	10	3

- 1) Zulässiger Spannungsbereich  
 2)  $T_a(\max) = 55^\circ\text{C}$  für Nennspannung 120/277 V<sub>ac</sub>  
 3)  $T_a(\max) = 60^\circ\text{C}$   $I_{out} \leq 700\text{mA}$ ,  $T_a(\max) = 55^\circ\text{C}$   $I_{out} > 700\text{mA}$   
 4) Teillast 7...40 W / Nicht gedimmt  
 5) Teillast 11...60 W / Nicht gedimmt  
 6) Teillast 20...90 W / Nicht gedimmt  
 7) Teillast 32...165 W / 150 W max. für Ausgangsströme < 680 mA / Nicht gedimmt  
 8) Maximum 120 V  
 9) Maximum 300 V  
 10) IP Leuchenschutzklasse > IP54

## Produkteigenschaften

- Verfügbar mit unterschiedlicher Leistung: 40 W, 60 W, 90 W, 165 W
- Eingangsspannung: 120...277 V (40 W), 220...240 V (60 W, 90 W, 165 W)
- Ausgangsstrombereich: 70...1.050 mA
- Flexible StromEinstellung mit einer zusätzlichen Leitung (LEDset2)
- AstroDIM für autonomes Dimmen mit fünf unabhängigen Levels (Astro-, Zeit-Modus)
- Ermöglicht Energieeinsparung in Dämmerungsphasen
- MainsDIM-Funktion für Dimmen mittels Reduktion der Netzspannungsamplitude
- Isolierte DALI-Schnittstelle für bidirektionale Telemangement-Systeme
- Standby-Stromverbrauch: < 0,5 W
- Konstantlichtstromnachführung
- Übertemperaturschutz über externen NTC

## Produktvorteile

- 4DIM-Funktionalität in einem Gerät (StepDIM, AstroDIM, MainsDIM, DALI)
- Sehr hohe Effizienz und Zuverlässigkeit
- Hoher Überspannungsschutz: bis zu 10 kV (1 Puls) / 8 kV, in Schutzklasse I oder II
- Geringe Lichtausbeutetoleranz durch geringe Ausgangsstromtoleranz von  $\pm 3\%$
- Große Flexibilität durch breiten Betriebstemperaturbereich von  $-40...55^\circ\text{C}$  oder  $60^\circ\text{C}$
- Schutz durch doppelte Isolierung zwischen Netzeingang und LED-Ausgang

## Anwendungsgebiete

- Straßen- und Stadtbeleuchtung
- Industrie
- Geeignet für Außenanwendungen in Leuchten mit IP > 54
- Geeignet für den Einsatz in Außenleuchten mit Schutzklasse I und II

## Technische Ausstattung

- DALI magic Hardware für die Konfiguration von 4DIM-EVG notwendig
- Programmierbar mittels Tuner4TRONIC®-Software



# OPTOTRONIC® Outdoor – Konstantstrom-LED-Treiber mit 2DIM/0...10 V

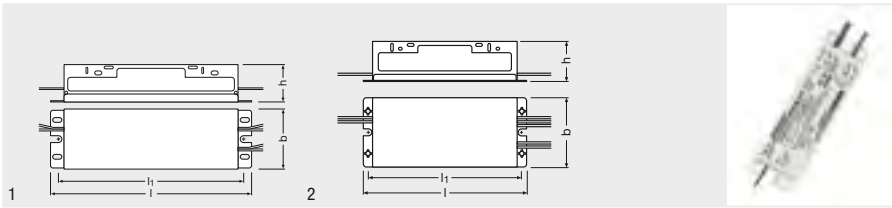

## Produkt- bezeichnung

## GTIN (EAN)



Produkt- bezeichnung	GTIN (EAN)	$V_{IN}$	W	$V_{OUT}$	$I_{OUT}$ [mA]	l [mm]	b [mm]	h [mm]
OT 50/120...277/800 2DIMLT2 P	4052899173781	108...305 <sup>4)</sup>	50 <sup>5)</sup>	30...115	105...800	168	50	30
OT 50/120...277/1A2 2DIMLT2 P	4052899173804	108...305 <sup>4)</sup>	50 <sup>5)</sup>	20...55	180...1250	168	50	30
OT 100/120...277/800 2DIMLT2 P	4052899253414	108...305 <sup>4)</sup>	100 <sup>7)</sup>	50...186	105...800	168	68	38
OT 110/120...277/1A4 2DIMLT2 P	4052899253438	108...305 <sup>4)</sup>	110 <sup>8)</sup>	35...85	180...1400	168	68	38

## Produkt- bezeichnung



Produkt- bezeichnung	$I_{OUT}$ [mA]	$T_a$	Schutz- klasse	IP	IP	No.
OT 50/120...277/800 2DIMLT2 P	152	-40...+55 <sup>1)</sup>	Ja	I / II	IP64	20
OT 50/120...277/1A2 2DIMLT2 P	152	-40...+55 <sup>1)</sup>	Ja	I / II	IP64	20
OT 100/120...277/800 2DIMLT2 P	152	-40...+55 <sup>2)</sup>	Ja	I / II	IP64	20
OT 110/120...277/1A4 2DIMLT2 P	152	-40...+55 <sup>3)</sup>	Ja	I / II	IP64	20

- 1)  $T_a(\max)$  = 50 °C für Nennspannung 120/277  $V_{DC}$
- 2)  $T_a(\max)$  = 45 °C für Nennspannung 120  $V_{DC}$  /  $T_a(\max)$  = 50 °C für Nennspannung 277  $V_{DC}$
- 3)  $T_a(\max)$  = 40 °C für Nennspannung 120  $V_{DC}$  /  $T_a(\max)$  = 55 °C für Nennspannung 277  $V_{DC}$
- 4) Zulässiger Spannungsbereich
- 5) Teillast 11...50 W / Nicht gedimmt
- 6) Teillast 12...50 W / Nicht gedimmt
- 7) Teillast 45...100 W / Nicht gedimmt
- 8) Teillast 45...110 W / Nicht gedimmt

## Produkteigenschaften

- Verfügbar mit unterschiedlicher Leistung: 50 W, 100 W, 110 W
- Eingangsspannung: 120...277 V
- Verfügbar mit Ausgangsstrombereich: bis zu 1.400 mA
- Flexible Stromeinstellung mit einer zusätzlichen Leitung (LEDset2)
- AstroDIM für autonomes Dimmen mit fünf unabhängigen Levels (Astro-Modus)
- Isolierte 0...10 V-Schnittstelle für unidirektionale Telemangement-Systeme
- Konstantlichtstromnachführung
- Übertemperaturschutz über externen NTC oder LEDset2-Schnittstelle

## Produktvorteile

- 2DIM-Funktionalität in einem Gerät (AstroDIM, 0...10 V)
- Hoher Überspannungsschutz: bis zu 6 kV (in Schutzklasse I oder II)
- Schnelle Programmierung ohne Netzspannung
- Hohe Effizienz und Zuverlässigkeit
- Große Flexibilität durch breiten Betriebstemperaturbereich von -40...55 °C
- Schutz durch doppelte Isolierung zwischen Netzeingang und LED-Ausgang
- Hoher IP-Schutz (IP64)

## Anwendungsgebiete

- Straßen- und Stadtbeleuchtung
- Industrie
- Geeignet für Leuchten der Schutzklasse I und II

## Technische Ausstattung

- OT Programmer-Hardware für die Konfiguration von 2DIM-EVGs notwendig
- Programmierbar mittels Tuner4TRONIC®-Software

# OPTOTRONIC® Outdoor – Konstantstrom-LED-Treiber – Nicht dimmbar

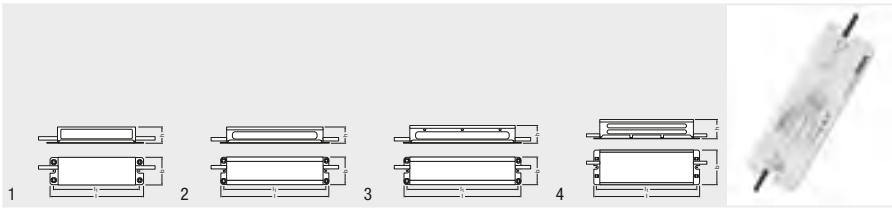

Produkt- bezeichnung	GTIN (EAN)	$V_{IN}$	W	$V_{OUT}$	$I$ [mA]	$l$ [mm]	b [mm]	h [mm]
OT 50/120...277/700 P5	4052899259003	108...305 <sup>1)</sup>	50 <sup>2)</sup>	24...74	700 <sup>6)</sup>	168	50	30
OT 100/120...277/700 P5	4052899259065	108...305 <sup>1)</sup>	100 <sup>3)</sup>	55...152	700 <sup>6)</sup>	168	60	39
OT 180/120...277/700 P5	4052899259027	108...305 <sup>1)</sup>	180 <sup>4)</sup>	115...257	700 <sup>6)</sup>	251	60	39
OT 250/120...277/700 P5	4052899259041	108...305 <sup>1)</sup>	250 <sup>5)</sup>	180...357	700 <sup>6)</sup>	267	89	55

Produkt- bezeichnung	$l$ [mm]	$T_a$		Schutz- klasse	IP			No.
OT 50/120...277/700 P5	152	-40...+55	Nein	I	IP65	20	1	
OT 100/120...277/700 P5	152	-40...+55	Nein	I	IP65	20	2	
OT 180/120...277/700 P5	236,3	-40...+55	Nein	I	IP65	10	3	
OT 250/120...277/700 P5	254,6	-40...+55	Nein	I	IP65	6	4	

- 1) Zulässiger Spannungsbereich  
 2) Teillast 17...50 W  
 3) Teillast 39...100 W  
 4) Teillast 80...180 W  
 5) Teillast 125...250 W  
 6) ±5%

## Produkteigenschaften

- Verfügbar mit unterschiedlicher Leistung: 50 W, 100 W, 180 W, 250 W
- Eingangsspannung: 120...277 V
- Ausgangsstrom: 700 mA
- Übertemperaturschutz

## Anwendungsgebiete

- Straßen- und Stadtbeleuchtung
- Industrie
- Geeignet für Leuchten der Schutzklasse I

## Produktvorteile

- Hoher Überspannungsschutz: bis zu 6 kV (L-N) / 6 kV (L/N-PE)
- Hohe Effizienz und Zuverlässigkeit
- Große Flexibilität durch breiten Betriebstemperaturbereich von -40...55 °C
- Hoher IP-Schutz (IP65)

## DALI magic – USB-zu-DALI-Programmierschnittstelle

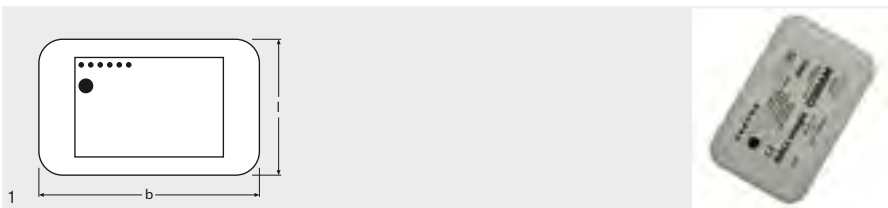

### Produkt- bezeichnung

DALI magic

### GTIN (EAN)

4052899039551

Hz

50 / 60

W  
SYSTEM

7

IP

IP20

FARBE

Weiß

l  
[mm]

120

### Produkt- bezeichnung

DALI magic

b  
[mm]

76

h  
[mm]

28

V

100...240

1

1

No.

1

### Produkteigenschaften

- USB-DALI-Konverter für Tuner4TRONIC® und DALI Wizard-Software für Windows PC
- Taster, um DALI-Dimmung ohne PC-Anschluss zu prüfen
- Spannungsversorgung über USB-Anschluss oder beigelegtem Netzteil
- Automatische DALI-Spannungsversorgung von bis zu 64 Geräten integriert (4 bei Spannungsversorgung über USB)

### Anwendungsgebiete

- Programmieren von DALI-Treiber-Einstellungen
- Diagnose von DALI-Installationen

### Referenzen / Verweise

Kompatible Software kann unter folgendem Link gefunden werden: [www.osram.de/software](http://www.osram.de/software)

### Technische Ausstattung

- Universalnetzteil 100-240V<sub>AC</sub> / 5,9V<sub>DC</sub> 1,15A (EU-Stecker)
- USB-Anschlusskabel 180cm (USB A-Male - B-Male)
- Zweipoliger Anschlussstecker für DALI-Verbindung

## OT Programmer – USB-Programmierschnittstelle

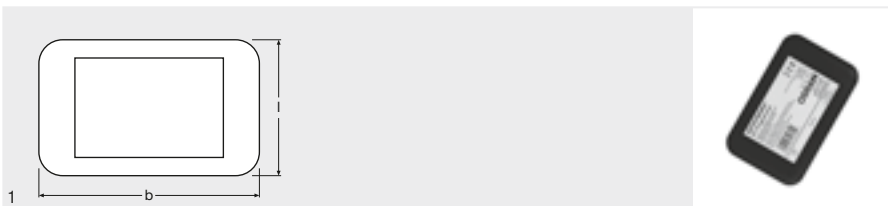

Produkt- bezeichnung	GTIN (EAN)	V	T <sub>a</sub>	l [mm]	b [mm]	h [mm]	IP	
OT Programmer	4052899209640	5 <sup>1)</sup>	0...+50	120	76	28	IP20	1

1) Von USB bereitgestellt

### Produkteigenschaften

- Standard-USB-Schnittstelle
- Sehr schnelle Programmierung von einzelnen OPTOTRONIC®-Geräten mit der Prog +/- Schnittstelle
- Programmierung ohne Anlegen der Netzspannung an den Treiber
- Funktioniert mit Tuner4TRONIC®-Software
- Nur für Non-DALI OPTOTRONIC®-Geräte mit der Prog +/- Schnittstelle geeignet





### Referenzen / Verweise

Tuner4TRONIC®-Software ist verfügbar unter [www.osram.de/t4t](http://www.osram.de/t4t)

OT Programmer-Software ist verfügbar unter [www.osram.de/software](http://www.osram.de/software)

## EBN-OS – Einschaltstrombegrenzer für OPTOTRONIC® LED-Treiber



Produkt- bezeichnung	GTIN (EAN)					
EBN-OS /230	4006584548019	-10...+40	58 [mm]	18 [mm]	88 [mm]	100

### Produkteigenschaften

- Nachrüstung von Hutschienen nach DIN EN 50022
- Betriebsfrequenz: 50...60 Hz
- Maximale Dauerlast: 16 A
- Begrenzungsdauer: 70 ms
- Anzahl der Schaltzyklen: bis zu 10.000

### Produktvorteile

- Erhöht die maximale Anzahl an EVGs je Sicherungsautomat um Faktor 2,5
- In Abhängigkeit von der Anlagengröße flexibel einsetzbar
- Einfache Montage

### Anwendungsgebiete

- Geeignet für alle POWERTRONIC® Vorschaltgeräte und ausgewählte OPTOTRONIC® LED-Treiber

## Installations- und Betriebshinweise

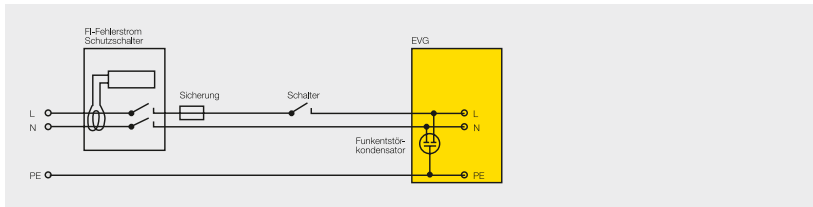

Um die Vorteile der elektronischen Betriebsgeräte optimal zu nutzen, sind folgende Installations- und Betriebshinweise zu beachten.

### Anforderungen

An einer Beleuchtungsanlage mit elektronischen Betriebsgeräten ist Folgendes zu beachten:

1. Fehlerströme/FI-Schalter
2. Dimensionierung von Leitungsschutzautomaten/ Einschaltströme
3. Elektronische Betriebsgeräte im 3-Phasen-Betrieb (Überspannungen/Unterspannungen/fehlender Nullleiter)
4. LED-Treiber in Notbeleuchtungsanlagen (Spannungsbereiche und Einschaltzeiten)
5. Leistungsfaktor/Kompensation
6. Zulässige Leitungslängen
7. DALI-Betriebsgeräte mit Touch DIM®-/Korridor-Funktion nicht an offenen DALI-Leitungen betreiben
8. Zulässige Schaltzyklen bei LED-Treibern
9. Dimmbetrieb
10. Leuchten mit LED-Treibern
11. Umgebungs- und Betriebsgeräte-Temperaturen
12. LED-Treiber für Außenleuchten
13. Verschaltung der LED-Treiber
14. Lebensdauer und Zuverlässigkeit von LED-Treibern

**Weitere detaillierte Hinweise finden Sie in den technischen Anwendungsleitfäden unter:**  
**[www.osram.de/oem-download](http://www.osram.de/oem-download)**



### 1. Fehlerströme/FI-Schalter

#### Problem

Bei LED-Treibern mit Schutzleiteranschluss (PE) können sowohl der hohe kurzzeitige Einschaltstrom als auch der geringe Dauerstrom durch die Entstörkondensatoren in den elektronischen Betriebsgeräten den FI-Schalter auslösen.

#### Lösung

- Leuchten auf 3 Phasen aufteilen, 3-phasigen FI-Schalter benutzen
- Stoßstromfeste, kurzzeitverzögerte FI-Schalter einsetzen
- Soweit zulässig, 30 mA-FI-Schalter verwenden

### 2. Dimensionierung von Leitungsschutzautomaten

Beim Einschalten im Netzspannungsscheitel bewirken die Speicherkondensatoren von elektronischen Betriebssystemen einen hohen, aber sehr kurzzeitigen Stromimpuls.

OSRAM bietet einen Einschaltstrombegrenzer für einige OPTOTRONIC®-Geräte. Der EBN-OS begrenzt den Einschaltstrom und ermöglicht somit eine höhere Anzahl von LED-Treibern an einem Sicherungsautomaten.

#### Bei der Anwendung der Tabellenwerte ist Folgendes zu beachten:

- Bei LED-Treiber-Betrieb beziehen sich die Belastungsangaben auf das Einschalten im Netzspannungsscheitel
- Bei Einsatz von Automatentypen mit C-Charakteristik lässt sich bei LED-Treiber-Betrieb die zulässige Leuchtenanzahl gegenüber B-Charakteristik um 70 % erhöhen
- Automatenausführung:  
Die angegebene Belastung gilt für 1-polige Automaten. Beim Einsatz von mehrpoligen Automaten (2-, 3-polig) reduziert sich die jeweils zulässige Leuchtenanzahl um 20 %
- Stromkreisimpedanz:  
Die angegebene Belastung gilt unter Berücksichtigung einer Leitungsimpedanz von 800 m $\Omega$  (das entspricht einer 15 m langen Zuleitung mit Kabeldurchmesser 1,5 mm<sup>2</sup> vom Verteiler bis zur ersten Leuchte und einer weiteren Länge von 20 m bis zur Mitte des Verbraucherkreises; bei 400 m $\Omega$  Leitungsimpedanz reduzieren sich die zulässigen Werte um 10 %, bei 200 m $\Omega$  um 20 %)



# Installations- und Betriebshinweise

## Max. zulässige LED-Treiberanzahl an Leitungsschutzautomaten vom Typ B oder C

Produktfamilie	I max [A <sub>pk</sub> ]	T <sub>RI</sub> [µs]	Max. zulässige Anzahl von OT am Leitungsschutzautomat			
			Typ B 10 A	Typ C 10 A	Typ B 16 A	Typ C 16 A
<b>OTi DALI Linear SELV</b>						
OTi DALI 35/220-240/700 LT2 L	32	100	18	31	30	51
OTi DALI 50/220-240/1A4 LT2 L	53	200	8	14	13	22
OTi DALI 80/220-240/2A1 LT2 L	53	200	8	14	13	22
OTi DALI 80/220-240/1A6 LT2 L	53	200	8	14	13	22
<b>OTi DALI Linear non-isolated</b>						
OTi DALI 60/220-240/550 D LT2 L	53	300	8	14	13	22
OTi DALI 90/220-240/1A0 LT2 L	53	200	8	13	13	22
<b>OTi Linear non-isolated</b>						
OTi 60/220-240/550 D LT2 L	53	200	8	14	13	22
OTi 90/220-240/1A0 D LT2 L	53	200	8	13	13	22
<b>OT FIT Linear SELV</b>						
OT FIT 35/220-240/700 CS L	24	230	17	29	28	48
OT FIT 50/220-240/1A0 CS L	24	230	17	29	28	48
OT FIT 80/220-240/1A6 CS L	53	230	8	14	13	22
<b>OT FIT Linear non-isolated</b>						
OT FIT 30/220-240/125 D L	nicht relevant	entfällt	35	59	56	95
OT FIT 50/220-240/250 D L	nicht relevant	entfällt	35	59	56	95
OT FIT 50/220-240/350 D L	nicht relevant	entfällt	35	59	56	95
<b>OTi DALI Compact SELV</b>						
OTi DALI 25/220-240/700 LT2	20	<100	40	50	80	136
OTi DALI 35/220-240/1A0 LT2	20	<100	33	56	55	94
OTi DALI 50/220-240/1A4 LT2 FAN	30	200	12	20	20	34
<b>OT FIT Compact SELV</b>						
OT FIT 15/220-240/350 CS	24	174	17	29	28	48
OT FIT 25/220-240/500 CS	24	174	17	29	28	48
OT FIT 35/220-240/700 CS	24	174	17	29	28	48
OT FIT 50/220-240/1A0 CS	24	174	17	29	28	48
<b>OT ECO PC Compact SELV</b>						
OTe 10/220-240/700 PC	< 5	100	55	93	85	145
OTe 13/220-240/350 PC	< 5	100	55	93	85	145
OTe 18/220-240/350 PC	< 5	100	55	93	85	145
OTe 18/220-240/500 PC	< 5	100	55	93	85	145
OTe 25/220-240/700 PC	< 7	100	40	68	65	110
OTe 35/220-240/700 PC	<10	250	30	51	50	85
<b>OT ECO Compact SELV</b>						
OTe 25/220-240/420 CS	< 16	100	30	51	50	85
OTe 25/220-240/700 CS	< 16	100	30	51	50	85
OTe 35/220-240/700 CS	< 16	100	15	25	25	43
OTe 35/220-240/700 CS S	< 16	100	28	48	44	75
OTe 35/220-240/1A0 CS	< 16	100	15	25	25	42
OTe 35/220-240/1A0 CS S	< 16	100	28	48	44	75
OTe 50/220-240/1A0 CS	< 16	100	15	25	25	43
OTe 50/220-240/1A4 CS	< 16	100	15	25	25	43
OTe 50/220-240/1A0 CS FAN	< 16	100	15	25	25	43

70 % mehr LED-Treiber bei Verwendung von MCB Typ C möglich  
 Stromkreisimpedanz: Die angegebene Belastung gilt unter Berücksichtigung einer Leitungsimpedanz von 800 mΩ (das entspricht einer 15 m langen Zuleitung mit Kabeldurchmesser 1,5 mm<sup>2</sup> vom Verteiler bis zur ersten Leuchte und einer weiteren Länge von 20 m bis zur Mitte des Verbraucherkreises; bei 400 mΩ Leitungsimpedanz reduzieren sich die zulässigen Werte um 10 %, bei 200 mΩ um 20 %).



## Installations- und Betriebshinweise

Produktfamilie	Max. zulässige Anzahl von OT am Leitungsschutzautomat					
	Typ B 13 A	Typ C 13 A	Typ B 20 A	Typ C 20 A	Typ B 25 A	Typ C 25 A
<b>OTi DALI Linear SELV</b>						
OTi DALI 35/220-240/700 LT2 L	24	41	37	63	46	79
OTi DALI 50/220-240/1A4 LT2 L	10	17	16	27	20	34
OTi DALI 80/220-240/2A1 LT2 L	10	17	16	27	20	34
OTi DALI 80/220-240/1A6 LT2 L	10	17	16	27	20	34
<b>OTi DALI Linear non-isolated</b>						
OTi DALI 60/220-240/550 D LT2 L	10	17	16	27	20	34
OTi DALI 90/220-240/1A0 LT2 L	10	17	16	27	20	34
<b>OTi Linear non-isolated</b>						
OTi 60/220-240/550 D LT2 L	10	17	16	27	20	34
OTi 90/220-240/1A0 D LT2 L	10	17	16	27	20	34
<b>OT FIT Linear SELV</b>						
OT FIT 35/220-240/700 CS L	22	39	35	60	43	75
OT FIT 50/220-240/1A0 CS L	22	39	35	60	43	75
OT FIT 80/220-240/1A6 CS L	10	17	16	27	20	34
<b>OT FIT Linear non-isolated</b>						
OT FIT 30/220-240/125 D L	45	77	70	118	87	148
OT FIT 50/220-240/250 D L	45	77	70	118	87	148
OT FIT 50/220-240/350 D L	45	77	70	118	87	148
<b>OTi DALI Compact SELV</b>						
OTi DALI 25/220-240/700 LT2	65	110	100	170	125	212
OTi DALI 35/220-240/1A0 LT2	44	76	68	117	85	146
OTi DALI 50/220-240/1A4 LT2 FAN	16	27	25	42	31	53
<b>OT FIT Compact SELV</b>						
OT FIT 15/220-240/350 CS	22	39	35	60	43	75
OT FIT 25/220-240/500 CS	22	39	35	60	43	75
OT FIT 35/220-240/700 CS	22	39	35	60	43	75
OT FIT 50/220-240/1A0 CS	22	39	35	60	43	75
<b>OT ECO PC Compact SELV</b>						
OTe 10/220-240/700 PC	69	117	106	181	132	226
OTe 13/220-240/350 PC	69	117	106	181	132	226
OTe 18/220-240/350 PC	69	117	106	181	132	226
OTe 18/220-240/500 PC	69	117	106	181	132	226
OTe 25/220-240/700 PC	52	89	81	137	101	171
OTe 35/220-240/700 PC	40	69	62	106	78	132
<b>OT ECO Compact SELV</b>						
OTe 25/220-240/420 CS	40	69	62	106	78	132
OTe 25/220-240/700 CS	40	69	62	106	78	132
OTe 35/220-240/700 CS	20	34	31	53	39	67
OTe 35/220-240/700 CS S	35	60	55	93	68	117
OTe 35/220-240/1A0 CS	20	34	31	52	39	65
OTe 35/220-240/1A0 CS S	35	60	55	93	68	117
OTe 50/220-240/1A0 CS	20	34	31	53	39	67
OTe 50/220-240/1A4 CS	20	34	31	53	39	67
OTe 50/220-240/1A0 CS FAN	20	34	31	53	39	67

Der Nennstrom des Leitungsschutz-Automaten darf nicht überschritten werden.  
Installationen mit 1,5 mm<sup>2</sup> dürfen max. mit einem Leitungsschutz-Automaten 16 A abgesichert werden.

## Installations- und Betriebshinweise

### Maximal zulässige LED-Treiberanzahl von OPTOTRONIC® an einem Leitungsschutzschalter

LED-Treiber	$I_b$ [A]	$T_{ri}$ [ $\mu$ s]	Maximale Anzahl LED-Treiber an Sicherungsautomaten	
		gemessen bei 50 % I <sub>peak</sub>	10A	16A

#### OPTOTRONIC® Konstantstrom 350 mA

OT 9/200-240/350	15	170	30	48
OTe 25/220-240/2x350	16	20	50	70

#### ELEMENT LD Konstantstrom

ELEMENT LD 15/220-240/350	16	50	30	50
ELEMENT LD 20/220-240/500	16	50	35	60
ELEMENT LD 30/220-240/700	16	50	25	40
ELEMENT LD 38/220-240/900	16	50	20	25
ELEMENT LD 45/220-240/1A0	16	50	15	25
ELEMENT LD 60/220-240/1A4	16	50	15	20
ELEMENT LD 8/220-240/180	16	50	50	80

LED-Treiber	$I_b$ [A]	$T_{ri}$ [ $\mu$ s]	Maximale Anzahl LED-Treiber an Sicherungsautomaten	
		gemessen bei 50 % I <sub>peak</sub>	10A	16A

#### OPTOTRONIC® Konstantspannung 12 V

OT 15/12 P	20	170	32	51
OT 30/12 P	30	170	13	21
OT 60/12 P	35	170	11	17
OT 120/12 P	40	300	6	10
OTe 15/220-240/12 P	17	15	– <sup>1)</sup>	– <sup>1)</sup>
OTe 30/220-240/12 P	26	370	– <sup>1)</sup>	– <sup>1)</sup>
OTe 60/110-277/12 E	15	200	7	12
	40	200	7	12
OTe 60/220-240/12 P	35	420	4	8
OTe 120/110-277/12 E	60	250	3	6
	100	250	3	6
OTe 120/220-240/12 P	22	35	3	6

#### OPTOTRONIC® Konstantspannung 24 V mit DALI

OTi DALI 75/220-240/24 1...4CH	35,6	270	7	12
--------------------------------	------	-----	---	----

#### OPTOTRONIC® Konstantspannung 24 V mit 1...10 V

OT 80/24 DIM P	35	360	7	10
OT 120/24 DIM P	60	250	6	10
OT 240/24 DIM P	70	250	5	8

#### OPTOTRONIC® Konstantspannung 24 V

OT 6/200-240/24 CE	15	240	30	48
OT 8/200-240/24	15	240	30	48
OT 20/120-240/24 S	45	150	7	11
OT 30/220-240/24 P	23	270	13	21
OT 50/220-240/24	45	80	12	19
OT 50/220-240/24 P	22	270	12	19
OT 75/220-240/24	41	200	7	12
OT 75/220-240/24 E	41	200	7	12
OT 80/220-240/24 P	35	360	7	10
OT 120/220-240/24 P	60	250	6	10
OTe 120/220-240/24 E	70	300	3	5
OT 240/220-240/24 P	70	250	5	8

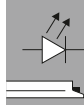

1) Auf Anfrage oder im Datenblatt

## Installations- und Betriebshinweise

### Max. zulässige Anzahl von OT am Einschaltstrombegrenzer EBN-OS

Produktfamilie	GTIN (EAN)	Max. zulässige Anzahl von OT am Leitungsschutzautomat	Max. zulässige Anzahl von OT am Einschaltstrombegrenzer EBN-OS
		Typ B 16 A	Typ B 16 A
<b>OTi DALI Linear non-isolated</b>			
OTi DALI 60/220-240/550 D LT2 L	4052899188662	13	40
OTi DALI 90/220-240/1A0 LT2 L	4008321867568	13	40
<b>OTi Linear non-isolated</b>			
OTi 60/220-240/550 D LT2 L	4052899188419	13	40
OTi 90/220-240/1A0 D LT2 L	4052899188556	13	40
<b>OTi DALI Compact SELV</b>			
OTi DALI 50/220-240/1A4 LT2 FAN	4052899919433	20	50



Einschaltstrombegrenzer EBN-OS

## Installations- und Betriebshinweise

### Max. zulässige LED-Treiberanzahl an Leitungsschutzautomaten vom Typ B oder C

Produktfamilie	I max [A <sub>pk</sub> ]	T <sub>H</sub> [µs]	Max. zulässige Anzahl von OT am Leitungsschutzautomat						
			Typ B10	Typ C10	Typ B16	Typ B16 + EBN-OS	Typ C16	Typ B25	Typ C25
OT 40/1A0 4DIMLT2 E	30	250	10	17	17	45	28	28	44
OT 60/1A0 4DIMLT2 E	55	230	7	12	12	30	20	20	32
OT 90/1A0 4DIMLT2 E	57	210	7	12	12	30	20	20	32
OT 165/1A0 4DIMLT2 E	62	330	4	8	8	15	14	14	21
OT 50/1A2 2DIMLT2 P	30	250	10	17	17	45	28	28	45
OT 50/800 2DIMLT2 P	30	250	10	17	17	45	28	28	45
OT 100/1A2 2DIMLT2 P	55	230	7	11	10	30	17	16	26
OT 110/800 2DIMLT2 P	55	230	7	11	10	30	17	16	26
OT 50/700 P 5	50	200	8	14	13	–	22	20	34
OT 100/700 P 5	100	200	4	7	7	–	12	12	19
OT 180/700 P 5	110	200	4	7	7	–	12	11	19
OT 240/700 P 5	65	200	6	10	9	–	15	15	23



Stromkreisimpedanz: Die angegebene Belastung gilt unter Berücksichtigung einer Leitungsimpedanz von 800 mΩ (das entspricht einer 15 m langen Zuleitung mit Kabeldurchmesser 1,5 mm<sup>2</sup> vom Verteiler bis zur ersten Leuchte und einer weiteren Länge von 20 m bis zur Mitte des Verbraucherkreises; bei 400 mΩ Leitungsimpedanz reduzieren sich die zulässigen Werte um 10 %, bei 200 mΩ um 20 %).

# Installations- und Betriebshinweise

## 3. Elektronische Betriebsgeräte im 3-Phasen-Betrieb

Überspannung/Unterspannung/fehlender Nullleiter

1. Überprüfen, ob die Netzspannung gemäß Anwendungsbereich tatsächlich vorhanden ist (Anwendungsbereich beispielsweise AC/DC von 198 V...254 V).
2. Der installationsseitige Netzanschluss darf nur an der Leuchtenklemme vorgenommen werden. Bei Leuchten bzw. Leuchtengruppen in 3-Phasen-Schaltung.
3. Unbedingt sicherstellen, dass der Neutralleiter bis zu allen Leuchten ordnungsgemäß angeschlossen und einwandfrei kontaktiert ist.
4. Leitungstrennungen sowie Leitungsverbindungen dürfen nur spannungslos vorgenommen werden.
5. Bei Versorgungsnetzen 3x230/240 V in Dreieckschaltung ist die Absicherung mit gemeinsamer Abschaltung der Phasenleiter erforderlich.

### Wichtig

- In Neuanlagen dürfen die Verbraucher bei der Messung des Isolationswiderstandes mit 500 V DC noch nicht angeschlossen sein, da dort nach VDE 0100-600, Abschnitt 9, die Prüfspannung auch zwischen Neutralleiter (N) und allen 3 Außenleitern (L1, L2, L3) angelegt wird. In bestehenden Anlagen ist es ausreichend, ohne Abklemmen der Verbraucher eine Isolationsprüfung zwischen den Außenleitern (L1, L2, L3) und dem Schutzleiter (PE) durchzuführen. Nullleiter (N) und Schutzleiter (PE) dürfen dabei keine elektrische Verbindung haben. Bei dieser Isolationsmessung (500 V = gegen  $\oplus$ ) ist das Öffnen der Neutralleitertrennklemme nur bei abgeschalteter Netzspannung zulässig!
- Vor Inbetriebnahme auf ordnungsgemäße N-Leiter-Verbindungen achten!
- Während des Betriebs der Beleuchtungsanlage N-Leiter nicht allein/zuerst unterbrechen!

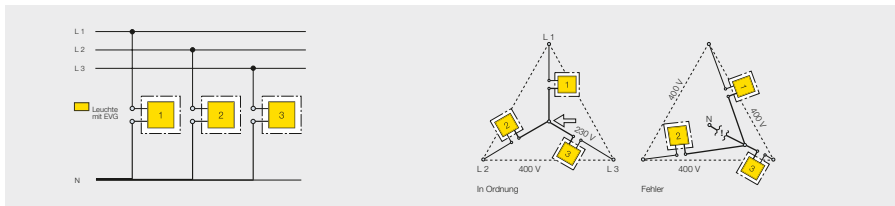

Die obige Darstellung zeigt die Verdrahtung bei Leuchten bzw. Leuchtengruppen in 3-Phasen-Schaltung und bei gemeinsamem N-Leiter (Neutralleiter). Wird bei 3-Phasen-Verdrahtung in Sternschaltung und anliegender Spannung

der gemeinsame Neutralleiter unterbrochen, so können Leuchten bzw. Leuchtengruppen an unzulässig hoher Spannung liegen und die elektronischen Betriebsgeräte dadurch zerstört werden.

## 4. LED-Treiber in Notbeleuchtungsanlagen mit Gleichspannung

Zulässige Batteriespannung in Betrieb	Obere Grenze	Untere Grenze
OTi DALI <sup>2)</sup>	276 V <sup>1)</sup>	176 V
OTi <sup>2)</sup>	276 V <sup>1)</sup>	176 V
OT FIT <sup>2)</sup>	276 V <sup>1)</sup>	176 V

Einschaltzeiten	In Dauerschaltung Versorgung wird von AC auf DC umgelegt	In Bereitschaftsschaltung Notleuchten werden aus kaltem Zustand zugeschaltet
OTi DALI	0,2 s	0,3 s <sup>3)</sup> /0,6 s <sup>4)</sup>
OTi	< 0,5 s	< 0,5 s
OT FIT	< 0,5 s	< 0,5 s

1) DC-Spg. oder gepulste DC-Spg. (>198 V zum Start erforderlich)

2) OTi DALI und OTi-Treiber (nicht dimmbar) können DC-Spannung erkennen und stellen sich dann auf 15% Ausgangsstrom ein. Gut für die Batteriekapazität.  
Falls höhere Ausgangsströme bei OTi DALI als 15% (ab Werk) erforderlich sind, wird die DALI magic/Wizard oder DALI magic/Tuner4TRONIC® eingestellt.

3) Einschaltzeit (Notlichtmodus aktiviert)

4) Einschaltzeit (auf 230 V/50 Hz/Vollast gem. DALI-Standard) Notlichtmodus nicht aktiviert



### 5. Leistungsfaktor/Kompensation

Der Leistungsfaktor  $\lambda$  ist bei einem elektrischen Verbraucher das Verhältnis von Wirkleistung ( $P_{\text{Wirk}} = \text{Spannung} \times \text{Wirkstrom}$ ) zu Scheinleistung ( $P_{\text{Schein}} = \text{Spannung} \times \text{Strom}$ ). Einfluss auf diese Größe hat sowohl die Phasenverschiebung  $\cos \varphi$  zwischen Strom und Spannung als auch die Stromverzerrung  $\varepsilon$ .

$$\lambda = \frac{P_{\text{Wirk}}}{P_{\text{Schein}}} = \varepsilon \cdot \cos \varphi$$

Jedoch entstehen beim Betrieb von elektronischen Betriebsgeräten Verzerrungen eines sinusförmigen Stromverlaufs. Im Allgemeinen werden diese Verzerrungen durch eine Überlagerung ganzzahliger Vielfacher der Netzfrequenz (Harmonische oder Oberwellen) beschrieben.

Der Oberwellengehalt des Netzstromes ist durch nationale und internationale Vorschriften (IEC 61000-3-2) stark reglementiert.

Die LED-Treiber von OSRAM haben hierfür aktive voll-elektronische Oberwellenfilter eingebaut, die  $\varepsilon > 0,95$  und damit einen Leistungsfaktor  $\lambda > 0,9$  gewährleisten (Ausnahmen sind gekennzeichnet).

### 6. Zulässige Leitungslängen

#### OPTOTRONIC®

Die maximale Leitungslänge zwischen OPTOTRONIC® und dem LED-Modul sind von der Art der Kabel, den geführten Strömen, Einhaltung der Funkstörgrenzwerte und der Verlegeart abhängig. Grundsätzlich kann man von folgenden maximalen Leitungslängen ausgehen:

Max. zulässige Leitungslänge	LED-Treiber-Familie	Typischer LED-Treiber-Typ
10 m	OPTOTRONIC® Konstantspannung: 12 V und 24 V	z. B. OT.../12 P/ OT... 24 DIM (P), QTI DALI 75/24
2 m	OPTOTRONIC® Konstantstrom	z. B. OT...350..., OTI DALI..., OTe
2 m	OPTOTRONIC® OUTDOOR: Konstantstrom	OT 4DIM
10 m	OPTOTRONIC® OUTDOOR: Konstantstrom	OT 2DIM
10 m	OPTOTRONIC® OUTDOOR: Konstantstrom	OT ... 700 P5
2 m	LEDset-Leitungen	

#### Leitungsführung

Aus Gründen der Funkstörung darf die Netzleitung nicht parallel zum Gehäuse und/oder zur Sekundärleitung verlegt werden. Dadurch werden Hochfrequenzkoppel-effekte vermieden.

#### Messung der Sekundärspannung

Handelsübliche Multimeter mit entsprechender Genauigkeit genügen den Anforderungen.

## Installations- und Betriebshinweise

### 7. DALI-Betriebsgeräte mit Touch DIM®-/Korridor-Funktion nicht an offenen DALI-Leitungen betreiben

Aufgrund sich häufender Fragen zu DALI-Installationen, bei denen (noch) kein DALI-Steuergerät angeschlossen ist, sind – zur Vermeidung ungewollten Schaltens oder asynchronen Dimmens – die (noch) offenen DALI-Leitungen in der Unterverteilung kurzzuschließen.

#### Empfehlung

In DALI-Installationen, bei denen (noch) kein DALI-Steuergerät angeschlossen ist, sind die offenen DALI-Leitungen in der Unterverteilung kurzzuschließen (gilt auch für Anlagen, die für Touch DIM®-/Korridor-Mode-Betrieb geplant sind).

#### Grund

Vermeidung ungewollten Schaltens oder asynchronen Dimmens, verursacht durch elektrische Störungen und Einkopplungen in die DALI-Leitung.

#### Technischer Hintergrund

Selbst geringe induzierte Spannungen können die DALI-Touch DIM®-Betriebsweise am DALI-Eingang des Betriebsgerätes auslösen und damit unterschiedlich helle Dimm-Levels und somit unterschiedlich helle Leuchten bewirken. Dieser Antennen-Effekt ist von der Länge und Lage der offenen DALI-Leitung abhängig. Wir empfehlen bei offenen DALI-Leitungslängen über 10 m, die DALI-Leitung kurzzuschließen.

#### Zurücksetzen im Fehlerfall (Reset)

Bei DALI-Betriebsgeräten, die das Fehlverhalten zeigen, ist Folgendes zu tun:

1. DALI-Betriebsgeräte vom Netz trennen und an ein DALI-Steuergerät (z. B. OSRAM DALI Repeater oder DALI MCU) anschließen
2. Zuschalten der Versorgungsspannung: Die DALI-Betriebsgeräte erkennen das Signal und wechseln wieder in den DALI-Betriebs-Modus
3. Erneut die Versorgungsspannung unterbrechen und das DALI-Steuergerät abtrennen
4. DALI-Leitungen kurzschließen
5. Die Versorgungsspannung wieder anschließen

Gilt NUR für DALI-Betriebsgeräte, die eine Touch DIM®-/Korridor-Funktion haben.

### 8. Zulässige Schaltzyklen bei LED-Treibern

OPTOTRONIC® Konstantstrom-LED-Treiber und OSRAM LED-Module sind für mindestens 100.000 Schaltzyklen ausgelegt. Das heißt zuverlässiger Betrieb über einen Zeitraum von 5 Jahren, bei ca. 50 Schaltungen pro Tag (entspricht ca. 18.000 Schaltungen pro Jahr) mit OSRAM-Systemen in Anwendungen mit höheren Schaltzahlen, wie zum Beispiel in Parkgaragen, Fluren, Liften und auf Logistik-Flächen.

Anzahl Schaltungen	LED-Treiber	Anmerkung
> 1 000 000	DALI-LED-Treiber OTi DALI...	DALI-Treiber im Standby-Modus, Schalten über DALI-Befehle
> 150 000	DALI-LED-Treiber OTi DALI... Window-Treiber OTi...	Schalten auf der Netz-Seite des LED-Treibers ON/OFF
> 150 000	LED-Treiber mit 3 Stromeinstellungen oder festem Ausgangsstrom OT FIT	Schalten auf der Netz-Seite des LED-Treibers ON/OFF
> 100 000	OT ECO OTe...	Schalten auf der Netz-Seite des LED-Treibers ON/OFF

OSRAM-interne Tests haben gezeigt, dass noch deutlich höhere Schaltzahlen erreichbar sind, ohne dass OSRAM LED-Treiber oder OSRAM LED-Module ausgefallen sind.

Ein weiterer Vorteil der LED-Lichtlösung ist, dass im Gegensatz zu Leuchtstofflampen-Lösungen keine Einbrennzeit erforderlich ist, da LED-Module sofort den vollen Lichtstrom erzielen.

Für Anwendungen mit extrem hohen Anforderungen an die Schaltzahlen empfiehlt OSRAM die Verwendung von DALI-LED-Treibern, welche dauerhaft in Standby-Modus (permanent an Netzspannung) betrieben werden und bei denen das Schalten ausschließlich über DALI-Befehle erfolgt (DALI-Befehl 0 = 0 % Lichtstrom und DALI-Befehl 254 = 100 % Lichtstrom oder ein anderer erforderlicher Lichtstrom). Durch das Verbleiben der DALI-LED-Treiber im Standby-Modus entfällt das netzseitige ON/OFF-Schalten. So können Einschaltstromspitzen weder die Lebensdauer des DALI-LED-Treibers noch des LED-Moduls beeinflussen. In dieser Betriebsweise sind über 1.000.000 Schaltungen möglich.

Eine weitere anwenderfreundliche Variante für Flure und Lagerbereiche ist, die untere Dimmstellung auf 5 bis 10 % zu setzen, um ein Orientierungslicht bereitzustellen und nur bei Betreten des Flures oder Einfahren z.B. des Gabelstaplers in den Lagergang das Beleuchtungsniveau anzuheben.



Mögliche DALI-Lösung für die Anwendung in Korridoren: DALIeco bei aktivierter Korridorfunktion (2 wechselnde Lichtwerte)



## Installations- und Betriebshinweise

### 9. Dimmbetrieb

– OPTOTRONIC® bieten folgende Schnittstellen zum Dimmen an: 1...10 V, DALI, Phasen-An/Abschnittsdimmer. Der minimale Dimmwert ist vom Gerätetyp abhängig. Konstantspannungs-LED-Treiber können mit entsprechenden DIM-Modulen (S. 4.34 ff) erweitert werden.

### 10. Leuchten mit LED-Treibern

Für Leuchten mit LED-Treibern gilt generell Folgendes:

- Die Temperaturgrenzen der LED-Treiber bezüglich Umgebungstemperatur und Messpunkttemperatur am Gerät sind einzuhalten (siehe Punkt 11. Umgebungs- und Betriebsgeräte-Temperaturen).
- Die maximal zulässigen Funkstörwerte (EN 55015) sind einzuhalten. Auf den korrekten Anschluss von Schutzleiter und Funktionserde ist zu achten. Das gemeinsame Verlegen von Lampenleitungen und Schutzleiter (z. B. NYM-Kabel) kann infolge hochfrequenter Einkopplungen zu Störungen führen.

### 11. Umgebungs- und Betriebsgeräte-Temperaturen

Die für das jeweilige Gerät angegebenen Temperaturbereiche sind einzuhalten, um einen zuverlässigen LED-Treiber-Betrieb zu ermöglichen. Generell gilt, dass niedrige Betriebstemperaturen die Lebensdauer der LED-Treiber erhöhen können. Beim Einbau von LED-Treibern in Leuchten ist zur thermischen Beurteilung die Messpunkttemperatur  $T_c$  am Gehäuse entscheidend. Der für das jeweilige Gerät angegebene maximal zulässige Wert darf nicht überschritten werden.

### 12. LED-Treiber für Außenleuchten

Speziell für die Außenbeleuchtung wurden LED-Treiber OT 2DIM, OT 4DIM und OT...E und OT...P konzipiert. Sie sind im besonderen Maße für diesen speziellen Einsatz gerüstet, z. B. gegen Feuchtigkeit, Netzspannungsspitzen und Vibrationen (Windlasten, Schienenfahrzeuge).

### 13. Verschaltung der LED-Treiber

Eine Parallelschaltung von OPTOTRONIC® LED-Treibern (mit Ausnahme OT 50/220-240/24 E und OT 75/220-240/24 E) ist sekundärseitig nicht zulässig. Eine Serienschaltung der OPTOTRONIC® LED-Treiber zur Spannungserhöhung bzw. -anpassung ist sekundärseitig nicht gestattet, sofern nicht speziell im Datenblatt ausgewiesen.

Lampenseitiges Schalten oder Dimmen ist nicht gestattet.

### 14. Lebensdauer und Zuverlässigkeit von LED-Treibern

Die Lebensdauer von OPTOTRONIC® LED-Treibern wird durch die Lebensdauer der verwendeten elektronischen Komponenten und ihrer individuellen elektrischen und thermischen Belastung bestimmt. Jeder OPTOTRONIC® LED-Treiber ist mit einem sogenannten  $T_c$ -Punkt gekennzeichnet. Zur Gewährleistung eines sicheren Betriebs darf die Temperatur am  $T_c$ -Punkt die vorgegebene Maximaltemperatur nicht überschreiten. Dies stellt auch sicher, dass OPTOTRONIC® LED-Treiber typischerweise eine Nennlebensdauer von 50 000 Stunden bei einer maximalen Ausfallquote von 10% erreichen.

Wenn Sie einen LED-Treiber außerhalb einer Leuchte installieren, stellen Sie sicher, dass er nicht zu nah an einer Wärmequelle angebracht wird. Ansonsten kann es zu einer Überhitzung kommen. Die exponentielle Abhängigkeit der Lebensdauer von der Temperatur bedeutet jedoch, dass die Lebensdauer eines LED-Treibers verlängert werden kann, wenn er immer unter der vorgegebenen maximalen Temperatur am  $T_c$ -Punkt betrieben wird. Als Faustregel können Sie eine Verdopplung der Lebensdauer eines OPTOTRONIC® LED-Treibers erwarten, wenn die Temperatur am  $T_c$ -Punkt immer 10 °C unter der maximal zulässigen Temperatur gehalten wird. Die folgende Grafik zeigt die typische Lebenserwartung eines OPTOTRONIC® LED-Treibers bei verschiedenen  $T_c$ -Temperaturen (bei einer Nennlebensdauer von 50 000 Stunden und einer maximalen  $T_c$ -Temperatur von 75 °C).

### Lebenserwartung eines OPTOTRONIC® LED-Treibers

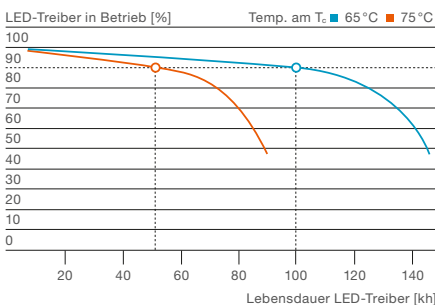

Bei Sonderanwendungen, wie z. B. dem Betrieb in aggressiver oder korrodierender Atmosphäre, bei starken Schwingungs- oder Rüttelbelastungen, unzulässigen Spannungsverhältnissen etc. sind erweiterte Schutzmaßnahmen erforderlich.

● 1 OPTOTRONIC<sup>®</sup> INTELLIGENT  
 ● 2 OT<sup>®</sup> DALI 80/220-240/2A1 LT2 L  
 ○ 3 Constant current LED Power Supply  
 ● 4  
 ○ 5  
 ● 6 DA  
 ● 7 DA

$I_{LED}$ [mA]	$P_{LED}$ [W]	$U_{LED}$ [V]	$U_{LED}$ [V]	$U_{LED}$ [V]	$I_{LED}$ [mA]	$\lambda$	$\lambda$ [°C]
1000-2100	60	20 - 54	220-240V	0.41	0.95	25..46	

SEC  
U<sub>OUT</sub> = 60V

LED+ ● 21  
● 22  
● 23  
● 24  
LED- ● 25  
● 26  
● 27

SEC  
U<sub>OUT</sub> = 60V

LED+ ● 21  
● 22  
● 23  
● 24  
LED- ● 25  
● 26  
● 27

SEC  
U<sub>OUT</sub> = 60V

LED+ ● 21  
● 22  
● 23  
● 24  
LED- ● 25  
● 26  
● 27

OTi DALI 35/220...240/700 LT2 L  
OTi DALI 50/220...240/1A4 LT2 L  
OTi DALI 80/220...240/1A6 LT2 L  
OTi DALI 80/220...240/2A1 LT2 L

● 1, 220 OPTOTRONIC<sup>®</sup> INTELLIGENT  
 ● 2 ~ 240V OT<sup>®</sup> DALI 90/220-240/1A0 LT2 L  
 ○ 3 Constant current LED Power Supply  
 ● 4  
 ○ 5  
 ● 6 DA  
 ● 7 DA

$I_{LED}$ [mA]	$P_{LED}$ [W]	$U_{LED}$ [V]	$U_{LED}$ [V]	$U_{LED}$ [V]	$I_{LED}$ [mA]	$\lambda$	$\lambda$ [°C]
250-1000	90	54 - 240	220-240V	0.43	0.99	25..50	

U<sub>OUT</sub> = 220V

LED+ ● 21  
● 22  
● 23  
● 24  
LED- ● 25  
● 26  
● 27

U<sub>OUT</sub> = 220V

LED+ ● 21  
● 22  
● 23  
● 24  
LED- ● 25  
● 26  
● 27

OTi DALI 60/220...240/550 D LT2 L  
OTi DALI 90/220...240/1A0 LT2 L

● 1, 220 OPTOTRONIC<sup>®</sup> INTELLIGENT  
 ● 2 ~ 240V OT<sup>®</sup> 60/220-240/550 D LT2 L  
 ○ 3 Constant current LED Power Supply  
 ● 4  
 ○ 5  
 ● 6 DA  
 ● 7 DA

$I_{LED}$ [mA]	$P_{LED}$ [W]	$U_{LED}$ [V]	$U_{LED}$ [V]	$U_{LED}$ [V]	$I_{LED}$ [mA]	$\lambda$	$\lambda$ [°C]
120 - 550	60	54 - 240	220-240V	0.30	0.95	25..60	

U<sub>OUT</sub> = 220V

LED+ ● 21  
● 22  
● 23  
● 24  
LED- ● 25  
● 26  
● 27

OTi 60/220...240/550 D LT2 L  
OTi 90/220...240/1A0 D LT2 L

● 1 OPTOTRONIC<sup>®</sup>  
 ● 2 OT FIT 35/220-240/700 CS L  
 ○ 3 Constant current LED Power Supply  
 ● 4  
 ○ 5  
 ● 6 DA  
 ● 7 DA

$I_{LED}$ [mA]	$P_{LED}$ [W]	$U_{LED}$ [V]	$U_{LED}$ [V]	$U_{LED}$ [V]	$I_{LED}$ [mA]	$\lambda$	$\lambda$ [°C]
1000	750	36	220-240V	0.20	0.99	25..50	
0 - 0.6	800	31	220-240V	0.18	0.98	25..50	
0 - 0.7	500	25	0/50/60Hz	0.18	0.98	25..50	

SEC  
U<sub>OUT</sub> = 60V

LED+ ● 21  
● 22  
● 23  
● 24  
LED- ● 25  
● 26  
● 27

OT FIT 35/220...240/700 CS L  
OT FIT 50/220...240/1A0 CS L  
OT FIT 80/220...240/1A6 CS L



# Verdrahtungspläne LED-Treiber

- 1 = 220V
- 2 = 240V
- 3 [ ]

**OPTOTRONIC**  
**OT FIT 30/220-240/125 D L**  
 Constant current LED Power Supply

I <sub>load</sub> [mA]	P <sub>max</sub> [W]	U <sub>load</sub> [V]	U <sub>in</sub> [V]	U <sub>in</sub> [V]	I <sub>in</sub> [A]	λ	t <sub>c</sub> [°C]
125	27	54-216	220-240V	0.95/60Hz	0.14	0.95	-15...50

t<sub>c</sub> = 75°C



OT FIT 30/220...240/125 D L  
 OT FIT 50/220...240/250 D L  
 OT FIT 50/220...240/350 D L

**OPTOTRONIC INTELLIGENT**  
**OTi DALI 35/220-240/1A0 LT2**  
 Constant Current LED Power Supply

I <sub>load</sub> [mA]	P <sub>max</sub> [W]	U <sub>load</sub> [V]	U <sub>in</sub> [V]	U <sub>in</sub> [V]	I <sub>in</sub> [A]	λ	t <sub>c</sub> [°C]
350 - 1050	35	15-54	220-240V	0.95/60Hz	0.18	0.95	-20...50

- 1
- 2
- 3
- 4
- 5



OTi DALI 15/220...240/1A0 LT2  
 OTi DALI 25/220...240/700 LT2  
 OTi DALI 35/220...240/1A0 LT2  
 OTi DALI 50/220...240/1A4 LT2 FAN

**OPTOTRONIC**  
**OTe 25/220-240/700 PC**  
 Constant Current LED Power Supply

I <sub>load</sub> [mA]	P <sub>max</sub> [W]	U <sub>load</sub> [V]	U <sub>in</sub> [V]	U <sub>in</sub> [V]	I <sub>in</sub> [A]	λ	t <sub>c</sub> [°C]
700	25	18-36	220-240V	0.95/60Hz	0.15	0.95	-20...+50

- 1
- 2
- U-OUT = 60V
- 21
- 22



OTe 10/220...240/700 PC  
 OTe 13/220...240/350 PC  
 OTe 18/220...240/500 PC  
 OTe 18/220...240/350 PC  
 OTe 25/220...240/700 PC  
 OTe 35/220...240/700 PC

**OPTOTRONIC**  
**OT FIT 35/220-240/700 CS**  
 Constant Current LED Power Supply

I <sub>load</sub> selected	I <sub>load</sub> [mA]	P <sub>max</sub> [W]	U <sub>load</sub> [V]	U <sub>in</sub> [V]	U <sub>in</sub> [V]	I <sub>in</sub> [A]	λ	t <sub>c</sub> [°C]
open	700	35	27-54	220-240V	0.95/60Hz	0.17	0.95	-25...50
4 - 5	650	30						
3 - 5	550	30						

- 1
- 2
- 3
- 4
- 5

I<sub>out</sub> select [ ]  
 PIN 3, 4, 5 not isolated from mains

**SELV-**  
 equivalent

U-OUT = 60V

- LED = ● 21
- LED = ● 22



OT FIT 15/220...240/350 CS  
 OT FIT 25/220...240/500 CS  
 OT FIT 35/220...240/700 CS  
 OT FIT 50/220...240/1A0 CS

## OPTOTRONIC OTe 35/220-240/700 CS Constant Current LED Power Supply

I <sub>OUT</sub> [mA]	P <sub>OUT</sub> [W]	U <sub>OUT</sub> [V]	U <sub>IN</sub> , R <sub>IN</sub>	I <sub>IN</sub> [A]	t <sub>st</sub> [°C]	λ
500	13-27	27-64			0.15	
600	16-32	27-64	220-240V	0.18	20...+55	0.85CS-0.95
700	19-35	27-64	50/60Hz	0.20		
700	19-37	27-64		0.22	20...+50	

PR1  
λ  
● 1  
● 2

SEC TTT  
U-OUT=60V  
LED Only

500 mA = ● 21  
600 mA = ● 22  
700 mA = ● 23  
+ ● 24



OTe 35/220...240/700 CS  
OTe 35/220...240/1A0 CS  
OTe 50/220...240/1A0 CS  
OTe 50/220...240/1A4 CS  
OTe 50/220...240/1A0 CS FAN

## OPTOTRONIC Power Supply OTe 35/220-240/700 CS S

I <sub>OUT</sub> [mA]	P <sub>OUT</sub> [W]	U <sub>OUT</sub> [V]	U <sub>IN</sub> , R <sub>IN</sub>	I <sub>IN</sub> [A]	t <sub>st</sub> [°C]	λ
500	13-27	27-64			0.15	
600	16-32	27-64	220-240V	0.18	20...+50	0.85CS-0.95
700	19-35	27-64	50/60Hz	0.20		
700	19-37	27-64		0.22	20...+45	

PR1  
λ  
● 1  
● 2

500 mA = ● 21  
600 mA = ● 22  
700 mA = ● 23  
+ ● 24



OTe 25/220...240/420 CS  
OTe 25/220...240/700 CS  
OTe 35/220...240/700 CS S  
OTe 35/220...240/1A0 CS S





# Lichtmanagementsysteme

DALI PCU	5.04
DALI MCU	5.05
DIM MCU	5.06
HIGH BAY	5.08
VISION	5.09
DUO	5.10
DIM MULTI	5.11
DIM PICO	5.12
DIM MICO	5.13
LUXeye™ Sense DALI BT	5.15
LUXeye™ Sense 10A BT	5.16
Touch DIM® WCU	5.18
Touch DIM® RMC	5.19
Touch DIM® RC	5.20
Touch DIM® LS LI	5.21
Touch DIM® LS/PD LI	5.22
OPTOTRONIC® OT EASY 80	5.24
EASY DMX 16x4 SO	5.25
DALI EASY III	5.26
DALI EASY SO	5.27
EASY Hybrid Remote	5.28
DALI EASY RMC	5.29
EASY IR CI	5.30
DALI EASY IR	5.31
EASY RC	5.32
EASY Touch Panel	5.33
EASY PC KIT	5.34
EASY PB Coupler	5.35
EASY SYS CP	5.36
DALI RC BASIC SO	5.38
DALI LS/PD BASIC	5.39
DALI WCU 5 BASIC W	5.40
DALeeco Control	5.42
DALeeco Swarm Adapter	5.43
DALeeco LS/PD LI	5.44
DALeeco LS/PD LI NP	5.45

HF LS LI	5.46
DALIeco Remote PC KIT	5.47
User Remote	5.48
DALI MULTIECO	5.50
DIM MULTIECO	5.51
MULTIECO	5.52
LS/PD MULTI 3	5.53
LS/PD MULTI 3 FL	5.54
LS/PD MULTI 3 B	5.55
LS/PD MULTI 3 CI	5.56
LS/PD MULTI 3 A	5.57
DALI PRO CONT-4	5.61
E-BUS DALI Gateway	5.62
DALI PRO Touch Panel	5.63
Glass Touch 6	5.64
Glass Touch 12	5.65
Glass Touch T6R	5.66
ECU DALI	5.68
SSU Server	5.69
SSU mit BACnet	5.70
BACnet DONGLE	5.71
EN-WM-ZB-P3D	5.72
EN-WS-SC3-ZB-WH	5.73
EN-SCPPH-0450-ZB	5.74
EN-WCM-ZB-EU	5.75
SLC Luminaire Controller	5.78
SLC Pole Controller	5.79
SLC Gateway	5.80
DALI PRO PB Coupler	5.82
DALI LS/PD LI	5.83
DALI LS/PD CI	5.84
DALI PRO Sensor Coupler	5.85
DALI Sensor Coupler HF LS LI	5.86
DALI Sensor Coupler E	5.87
DALI HIGHBAY ADAPTER	5.88
DALI REP LI	5.89
DALI REP SO	5.90
DALI CON 1...10 LI	5.91
DALI CON 1...10 SO	5.92
DALI Switch SO	5.93
DIM SA	5.95
Power Supply PS 30	5.96
Y-CONNECTOR	5.97
Y-CONNECTOR SCREW	5.98
4p4c-Verbindungskabel	5.99
Montageadapter	5.100
LS/PD CI KIT	5.100
LS/PD AP KIT	5.101
SENSOR KIT	5.102
ECO CI KIT	5.102
LMS CI BOX	5.103

## Lichtmanagementsysteme von OSRAM – einfach, komplett, innovativ

Das richtige Licht – in der richtigen Menge, am richtigen Ort und zur richtigen Zeit – fördert das Wohlbefinden und stimuliert so auch die Leistungsbereitschaft. Neben der technischen und architektonischen Lichtplanung übernehmen deshalb Lichtmanagementsysteme (LMS) einen wichtigen Part im ganzheitlichen Planungsansatz von hochwertigen Lichtlösungen.

Lichtmanagementsysteme erkennen und steuern verschiedene Lichtniveaus und Farbmischungen und gestalten Lichtlösungen somit dynamisch. Die selbstständige Veränderung von Lichtmenge, -farbe und

-richtung erlaubt eine bedarfsgerechte Steuerung der Beleuchtung: von der tageslichtabhängigen Regelung über dynamische Lichtanwendungen bis hin zum Aufrufen von Lichtszenen auf Knopfdruck.

Dabei greifen die Lichtmanagementlösungen zur Befriedigung der Bedürfnisse nach Komfort und Energiesparen nahtlos ineinander: Der Nutzer kann jederzeit selbst sein gewünschtes Lichtniveau bestimmen. Dabei kann gleichzeitig die Beleuchtung um den einfallenden Tageslichtanteil gedimmt werden, wodurch ein hohes Energiesparpotenzial genutzt werden kann.



Mit den Lichtmanagementprodukten von OSRAM lassen sich maßgeschneiderte und innovative Beleuchtungskonzepte umsetzen: von der einfachen Einzeleuchte bis hin zur komplexen Großraumlösung. Dank langjähriger Erfahrung und fundiertem technischen Know-how erfüllt unser vielfältiges Produktportfolio die Anforderungen für eine Vielzahl von Anwendungsbereichen.

Zusätzlich betreuen wir Sie rundum fachmännisch. Von der Planung Ihres Projektes über die Auswahl der richtigen Produkte bis hin zur Realisierung und umfassendem technischen Support steht Ihnen OSRAM zu jeder Zeit beratend zur Seite – schauen Sie einfach auf [www.osram.de/lms](http://www.osram.de/lms).

## PCU/MCU: einfache manuelle Dimmlösungen

In eine Unterputzdose eingebaut und an Netzspannung angeschlossen, kann ein DALI PCU bzw. DALI MCU mit der integrierten DALI-Versorgung bis zu 25 Leuchten steuern. Durch Parallelschalten lässt sich die Anzahl der Leuchten je Gruppe auf bis zu 100 erhöhen und bis zu 4 Bedienstellen sind realisierbar.

Miteinander verbundene DALI PCU oder DALI MCU synchronisieren sich automatisch, d. h. ein Wechsel der Bedienstelle ist jederzeit möglich ohne Nebeneffekte, wie z. B. Lichtwertsprünge. Der DALI PCU ermöglicht die Bedienung von DALI-Vorschaltgeräten über Standardtaster, der digitale Drehdimmer DALI MCU verfügt über spürbare Rastungen, anhand derer sich die Helligkeit bei Bedarf in einzelnen Schritten feinfühlig verändern lässt.

Der analoge Drehdimmer DIM MCU ermöglicht durch den integrierten Relaiskontakt die direkte Steuerung von bis zu 10 1-lampigen 1...10-V-EVG oder 5 2-lampigen 1...10-V-EVG über eine Bedienstelle. Bei Verwendung eines externen Leistungsrelais können bis zu 100 1...10-V-EVG gesteuert werden.

Die weiße Abdeckung kann sowohl beim DALI MCU als auch beim DIM MCU abgenommen und durch handelsübliche Abdeckungen ersetzt werden.

### Anwendungsgebiete

- Einzeleuchten
- Konferenzräume
- Teilbare Räume
- Wohnräume



- DALI
- 1...10V DIM
- Powerline



1 Geeignete Spannungsversorgung erforderlich





## DALI PCU Lichtmanagementsysteme



<b>Produkt- bezeichnung</b>	<b>GTIN (EAN)</b>	<b>V</b>	<b>CONTROL</b>	<b>No. of OUTPUTS</b>	<b>W SYSTEM</b>	<b>IP</b>
DALI PCU	4052899955622	230	DALI	1	2	IP20
<b>Produkt- bezeichnung</b>		<b>T<sub>a</sub></b>	<b>l [mm]</b>	<b>b [mm]</b>	<b>h [mm]</b>	
DALI PCU	Integriert in Unterputzdose	0...+40	45	45	23	60

### Produkteigenschaften

- DALI-Tastersteuergerät für manuelles Dimmen und Schalten über Standardtaster
- Bis zu vier DALI PCU zum Aufbau mehrerer Bedienstellen parallel schaltbar
- Automatische Synchronisation zwischen den Bedienstellen
- Kombinierbar mit Standard-Präsenz- und Bewegungsmeldern mit Netzkontakt
- Verhalten nach Netzunterbrechung einstellbar
- Leitungslänge der DALI-Steuerleitung: bis zu 300 m

### Technische Ausstattung

- Geeignet für bis zu 25 elektronische Vorschaltgeräte
- Flexible Erweiterung über DALI-Repeater oder weitere DALI PCU möglich

# DALI MCU

## Lichtmanagementsysteme

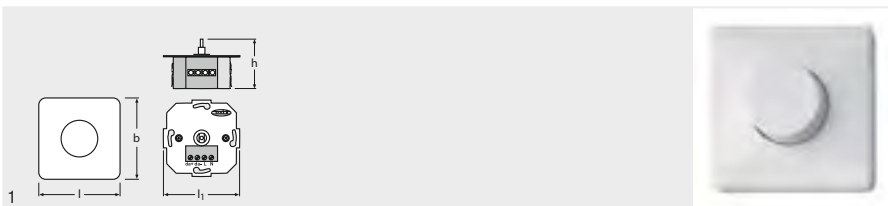

<b>Produktbezeichnung</b>	<b>GTIN (EAN)</b>	<b>V</b>	<b>CONTROL</b>	<b>No. of OUTPUTS</b>	<b>W SYSTEM</b>	<b>IP</b>	
DALI MCU	4008321189721	230	DALI	1	2	IP20	Integriert in Unterputzdose
<b>Produktbezeichnung</b>	<b>Ta</b>	<b>FARBE</b>	<b>l [mm]</b>	<b>b [mm]</b>	<b>h [mm]</b>		<b>No.</b>
DALI MCU	0...+50	Weiß	80	80	50	70	15
							1

### Produkteigenschaften

- Bis zu 4 DALI MCU zum Aufbau mehrerer Bedienstellen parallel schaltbar
- Automatische Synchronisation zwischen den Bedienstellen
- Blende und Drehknopf in Neutralweiß
- Leitungslänge der DALI-Steuerleitung: bis zu 300 m

### Produktvorteile

- Intuitives manuelles Dimmen und Schalten
- Individuelle Einstellung der minimalen Helligkeitsstufe

### Anwendungsgebiete

- Besprechungsräume
- Restaurants
- Shopbeleuchtung

### Technische Ausstattung

- Geeignet für bis zu 25 elektronische Vorschaltgeräte
- Flexible Erweiterung über DALI-Repeater oder weitere DALI MCU möglich
- Abdeckung und Drehknopf im Lieferumfang



# DIM MCU

## Lichtmanagementsysteme

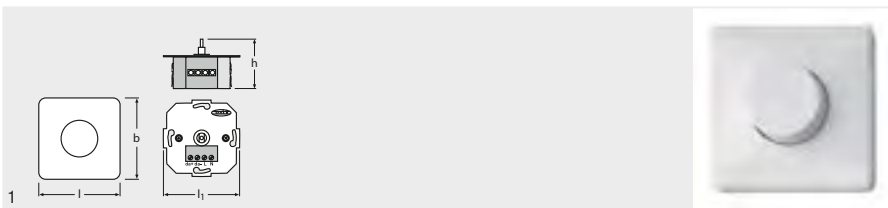

<b>Produktbezeichnung</b>	<b>GTIN (EAN)</b>	<b>V</b>	<b>CONTROL</b>	<b>No. of OUTPUTS</b>	<b>Max. Load</b>	<b>IP</b>	
DIM MCU P	4050300347424	230	1...10	1	6	IP20	Integriert in Unterputzdose
<b>Produktbezeichnung</b>	<b>Ta</b>	<b>FARBE</b>	<b>l [mm]</b>	<b>b [mm]</b>	<b>h [mm]</b>	<b>l1 [mm]</b>	<b>No.</b>
DIM MCU P	0...+50	Cremeweiß	80	80	40	70	100
							1

### Produkteigenschaften

- Schaltkontaktbelastung: 250 V/6 A (10 1-lampige oder 5 2-lampige dimmbare EVG)
- Abdeckung und Drehknopf in Cremeweiß

### Produktvorteile

- Intuitives manuelles Dimmen und Schalten
- Individuelle Einstellung der minimalen Helligkeitsstufe

### Anwendungsgebiete

- Besprechungsräume
- Restaurants
- Shopbeleuchtung

### Technische Ausstattung

- Geeignet für bis zu 100 elektronische Vorschaltgeräte (externer Lastkontakt erforderlich)
- Flexible Erweiterung über externen Lastkontakt und über Signalverstärker DIM SA
- Abdeckung und Drehknopf im Lieferumfang

# Stand-alone-Sensoren: Der Einstieg in die energiesparende Beleuchtungssteuerung

Sensoren sind die Basis für energiesparende tageslicht- und bewegungs-/präsenabhängige Beleuchtung. Mithilfe von Lichtsensoren wird das einfallende Tageslicht gemessen und bei Bedarf dann mit künstlicher Beleuchtung ergänzt. Mittels Bewegungs-/Präsenzsensoren wird die Beleuchtung nur dann eingeschaltet, wenn Personen anwesend sind. Daher können durch den Einsatz von Sensoren bis zu 70 %\* Energie gespart werden.

## Anwendungsgebiete

- Büroräume: Einzel- und Gruppenarbeitsplätze
- Aufenthalts- und Konferenzräume
- Flure und Eingangsbereiche
- Toiletten und Sanitärräume
- Industrie- und Lagerhallen

## Übersicht Sensoren

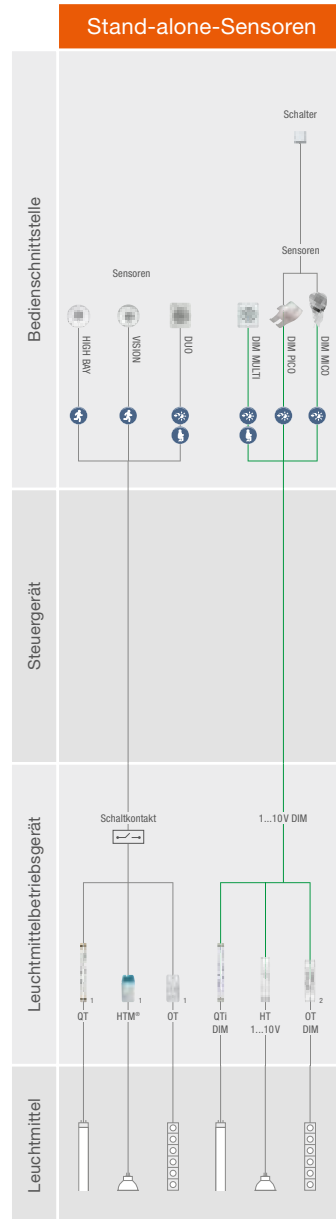

- 👤 Präsenzerfassung
- 👤⚡ Bewegungserfassung
- ☀️ Tageslichterfassung

— 1...10V DIM

1 Nicht dimmbare QT-, HT- und OT-Vorschaltgeräte  
2 Geeignete Spannungsversorgung erforderlich

\* Im Vergleich zu herkömmlichen Systemen: T8-Lampe, konventionelles Betriebsgerät, keine Sensorik

## HIGH BAY

### Stand-alone-Bewegungssensoren mit Schaltkontakt

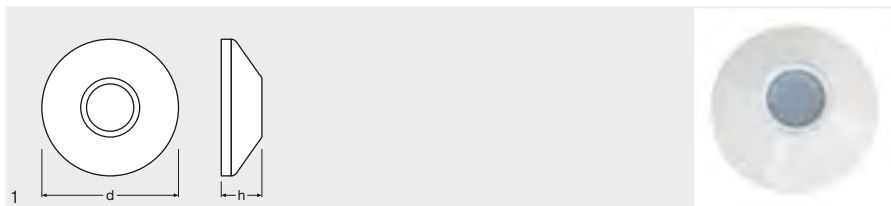

#### Produktbezeichnung

HIGH BAY

#### GTIN (EAN)

4008321410078



120...277



50...60



13



18<sup>1)</sup>



100<sup>2)</sup>



5

#### Produktbezeichnung

HIGH BAY



0,60



IP20



Deckenaufbau



Weiß



115,6



39,4



20



1

1) Max. Durchmesser m<sup>2</sup>

2) Ca.

#### Produkteigenschaften

- Bewegungssensor mit Schaltkontakt
- 3 bis 10 m: Erfassung Gehbewegung Personen
- 3 bis 13 m: Erfassung Fahrbewegung (z. B. Stapler)
- Einstellbare Nachlaufzeit: 30 s bis 20 min
- Maximale Leistungsaufnahme im Stand-by-Modus: 0,25 W

#### Produktvorteile

- Bis zu 35 % Energieersparnis (gegenüber manueller Schaltung)

#### Anwendungsgebiete

- Große Installationshöhe
- Industrie
- Produktionshallen

#### Technische Ausstattung

- Geeignet für bis zu 15 elektronische Vorschaltgeräte
- Installation mittels Mounting-Adapter möglich

## VISION

### Stand-alone-Bewegungssensoren mit Schaltkontakt

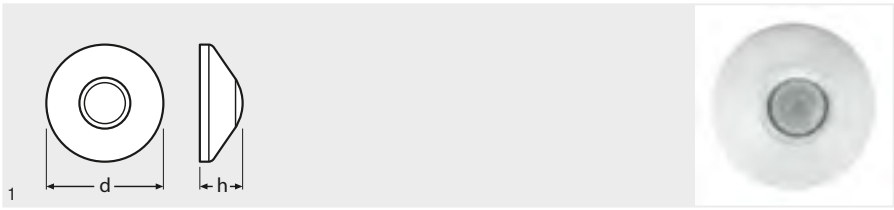

#### Produktbezeichnung

VISION

#### Produktbezeichnung

VISION

#### GTIN (EAN)

4008321957047



120...277



50...60



4,5



21<sup>1)</sup>



140<sup>2)</sup>



5



0,60



IP20



Deckenaufbau



Weiß



115,6



39,9



20



1

1) Max. Durchmesser m<sup>2</sup>

2) Ca.

#### Produkteigenschaften

- Bewegungssensor mit Schaltkontakt
- Einstellbare Nachlaufzeit: 30 s bis 20 min
- Maximale Leistungsaufnahme im Stand-by-Modus: 0,25 W

#### Produktvorteile

- Bis zu 35 % Energieersparnis (gegenüber manueller Schaltung)

#### Anwendungsgebiete

- Großflächige Bereiche
- Großraumbüros, Korridore oder Lagerräume

#### Technische Ausstattung

- Geeignet für bis zu 15 elektronische Vorschaltgeräte
- Installation mittels Mounting-Adapter möglich



## DUO

### Stand-alone-Bewegungs-/Tageslichtsensoren mit Schaltkontakt

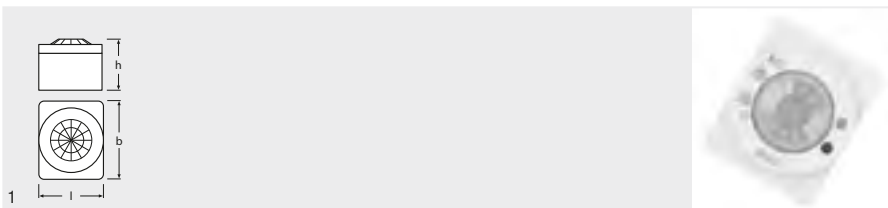

<b>Produkt- bezeichnung</b>	<b>GTIN (EAN)</b>							
DUO	4008321496355	220...240	50...60	5	12 <sup>1)</sup>	110 <sup>2)</sup>	50...500 <sup>2)</sup>	5
<b>Produkt- bezeichnung</b>								
DUO	IP20	Leuchteinbau / Deckenaufbau / Lampenclip	Weiß	58	71	47	20	1

1) Max. Durchmesser m<sup>2</sup>  
2) Ca.

#### Produkteigenschaften

- Licht- und Präsenzsensoren mit Schaltkontakt
- Tageslichterfassung
- Präsenzerfassung
- Kombinierte Tageslicht- und Präsenzerfassung
- Alle Funktionen über Drehschalter wählbar
- Einstellbare Nachlaufzeit: 1...60 min
- Maximale Leistungsaufnahme im Stand-by-Modus: 0,7 W

#### Produktvorteile

- Bis zu 45 % Energieersparnis (gegenüber manueller Schaltung)
- Netzwerk mehrerer Sensoren möglich

#### Anwendungsgebiete

- Einzelbüros
- Gruppenbüros
- Wartezimmer

#### Technische Ausstattung

- Geeignet für bis zu 30 elektronische Vorschaltgeräte

## DIM MULTI

### Stand-alone-Bewegungs-/Tageslichtsensoren mit 1...10 V-Dimm-Schnittstelle

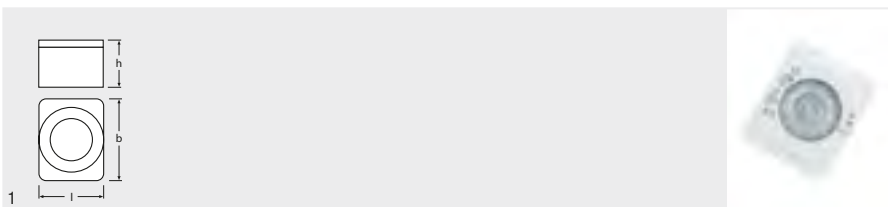

#### Produktbezeichnung

GTIN (EAN)



DIM MULTI

4050300554471

220...240

50...60

1...10

5

12<sup>1)</sup>

110<sup>2)</sup>

5

#### Produktbezeichnung



DIM MULTI

IP20

Leuchteinbau /  
Deckenaufbau /  
Lampenclip

Weiß

58

71

42

20

1

1) Max. Durchmesser m<sup>2</sup>  
2) Ca.

#### Produkteigenschaften

- 1...10 V-Licht- und Präsenzsensoren
- Kombinierte Tageslicht- und Präsenzerfassung
- Alle Funktionen über Drehschalter wählbar
- Einstellbare Nachlaufzeit: 1...30 min

#### Produktvorteile

- Bis zu 70 % Energieersparnis (verglichen mit KVG + T8-Lampe, ohne Sensoren)
- Tageslichtabhängige Regelung mit Abschaltautomatik bei ausreichendem Tageslicht
- Regelt 100 % des einfallenden Tageslichts aus
- Netzwerk mehrerer Sensoren möglich

#### Anwendungsgebiete

- Einzelbüros
- Gruppenbüros
- Aufenthaltsbereiche

#### Technische Ausstattung

- Geeignet für bis zu 30 elektronische Vorschaltgeräte





## DIM PICO

### Stand-alone-Tageslichtsensoren mit 1...10 V-Dimm-Schnittstelle

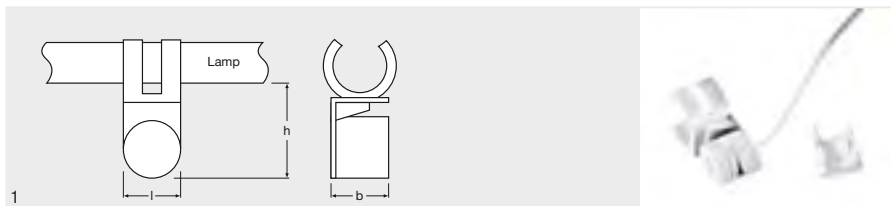

#### Produkt- bezeichnung

DIM PICO

#### GTIN (EAN)

4050300554457



1...10



4



50<sup>1)</sup>



IP20



Leuchteneinbau /  
Lampenclip

#### Produkt- bezeichnung

DIM PICO



Weiß



21



21



31



20



1

1) Ca.

#### Produkteigenschaften

- 1...10 V-Lichtsensor
- Einfache „Clip on“-Installation für T8- und T5-Lampen
- Kabellänge: 700 mm

#### Produktvorteile

- Bis zu 30 % Energieersparnis (verglichen mit KVG + T8-Lampe, ohne Sensoren)
- Regelt 50 % des einfallenden Tageslichts aus
- Direktanschluss an die 1...10-V-Schnittstelle
- Einfaches Einstellen des Sollwertes über Blende

#### Anwendungsgebiete

- Einzelleuchten

#### Technische Ausstattung

- Geeignet für bis zu 10 elektronische Vorschaltgeräte

## DIM MICO

### Stand-alone-Tageslichtsensoren mit 1...10 V-Dimm-Schnittstelle

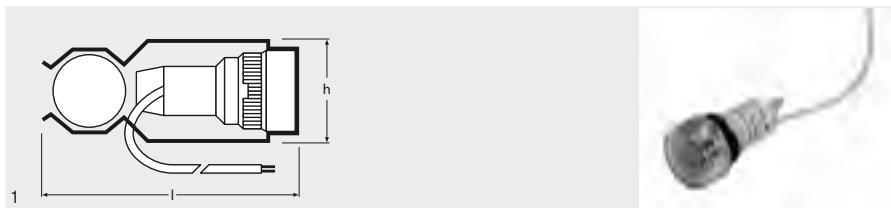

#### Produkt- bezeichnung

DIM MICO

#### GTIN (EAN)

4008321586056



1...10



8



80<sup>1)</sup>



20...800



IP20



Leuchteneinbau /  
Lampenclip

#### Produkt- bezeichnung

DIM MICO



Grau



59



28



40



20



1

1) Ca.

#### Produkteigenschaften

- 1...10 V-Lichtsensor
- Einfache „Clip on“-Installation für T8- und T5-Lampen
- Kabellänge: 700 mm

#### Produktvorteile

- Bis zu 40 % Energieersparnis (verglichen mit KVG + T8-Lampe, ohne Sensoren)
- Regelt 100 % des einfallenden Tageslichts aus
- Direktanschluss an die 1...10-V-Schnittstelle
- Einfaches Einstellen des Sollwertes über Blende

#### Anwendungsgebiete

- Lichtbänder in Einzel- und Gruppenbüros
- Lichtbänder in Industriehallen

#### Technische Ausstattung

- Geeignet für bis zu 100 elektronische Vorschaltgeräte
- Geeignet für bis zu 16 Signalverstärker



## LUXeye™ – die intelligente Lichtsteuerung

LUXeye™ von OSRAM ist ein innovatives, benutzerfreundliches und robustes Lichtmanagementsystem, das ungeahnte Flexibilität bietet. Noch nie war es einfacher, Beleuchtung über ein Smartphone zu steuern.

### Benutzerfreundlichkeit als Herzstück des Systems

Sobald das LUXeye™-System mit dem Stromnetz verbunden und betriebsbereit ist, steuert es selbstständig die bedarfsgerechte Beleuchtung.

Allgemeine Grundfunktionen wie Lichtriveau und Zeitverzögerung können einfach mit einem Schraubendreher angepasst werden. Dieses schnelle und benutzerfreundliche Lichtmanagementsystem spart Zeit und benötigt keine weiteren Werkzeuge zur Inbetriebnahme.

Die LUXeye™-App bietet volle Flexibilität und ermöglicht eine Anpassung und Überprüfung aller Funktionen. Über ein Smart Device können alle Parameter jedes einzelnen Steuerelements aufeinander abgestimmt werden. Ein integrierter Assistent unterstützt Sie bei Ihren Einstellungen vor Ort.

LUXeye™ lässt sich über ein Smart Device oder ganz traditionell über einen Wandschalter steuern. Das System ist nicht nur energieeffizient, sondern es garantiert auch ein hohes Maß an Flexibilität und Komfort, da Sie die Raumbelichtung kabellos von Ihrem Tisch aus steuern können.

LUXeye™-Produkte ermöglichen intelligente Lichtsteuerung und sind

- Einfach zu installieren
- Benutzerfreundlich
- Wartungsfreundlich

Laden Sie die LUXeye™-App kostenlos (im App Store oder im Google Play Store) herunter. Sie ist für Smartphones mit den Betriebssystemen iOS (8 und neuer) und Android (4.4 und neuer) verfügbar.

Weitere Informationen finden Sie unter [www.osram.de/luxeye](http://www.osram.de/luxeye)



# LUXeye™ Sense DALI BT

## Controller mit integrierter Sensorik und Smartphone-Anbindung

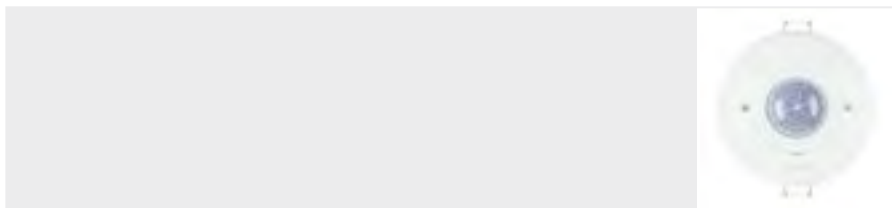

<b>Produktbezeichnung</b>	<b>GTIN (EAN)</b>	<b>V</b>	<b>Hz</b>	<b>CONTROL</b>	<b>Ah m</b>	<b>°</b>	
LUXeye Sense DALI BT	4052899957411	230	50 / 60	DALI	4	100	
<b>Produktbezeichnung</b>	<b>IP</b>	<b>☞</b>	<b>T<sub>a</sub></b>	<b>FARBE</b>	<b>d [mm]</b>	<b>h [mm]</b>	<b>Lx</b>
LUXeye Sense DALI BT	IP20	Deckeneinbau	0...+50	Weiß	95	81,4	0...1000 lx

### Produkteigenschaften

- Ein DALI-Broadcast-Ausgangskanal
- Tageslichtabhängige Regelung und präsenzabhängige Lichtsteuerung
- Bedienung über Standardtaster
- Ausgänge mit elektronisch reversiblen Übertemperatur-, Kurzschluss-, Überlastschutz
- Änderung der Nachlaufzeit mittels Schraubendreher direkt am Sensor
- Änderung der Beleuchtungsstärke mittels Schraubendreher direkt am Sensor
- Halogenfreies Polycarbonat-Kunststoffgehäuse
- Licht- und Präsenzsensoren
- Präsenzerfassung über passives IR-Element
- Individuelle Aktivierung und Deaktivierung des Licht- und Präsenzsensors
- Funktionsanzeige mit dreifarbigem LED
- Integrierte Bluetooth-Schnittstelle
- V(λ) korrigiertes Lichtsensorelement
- Individuelle Aktivierung und Deaktivierung des Licht- und Präsenzsensors
- Verschiedene Sensorabdeckungen für unterschiedliche Überwachungsbereiche enthalten

### Produktvorteile

- Lichtsteuerung mit App-Anbindung über Bluetooth
- Steuergerät mit integriertem Licht- und Präsenzsensoren, DALI-Ausgangskanal
- Automatische Inbetriebnahme der Lichtregelung nach Anlegen der Spannung (Out-of-the-box-Funktion)
- Basis-Funktionalität auch ohne Konfiguration dank Voreinstellung
- Einfaches und schnelles Anpassen der wichtigsten Parameter mittels Schraubendreher
- Kostenlose App für iOS und Android verfügbar im App Store oder Google Play Store
- Lichtsteuerung über Smartphone
- Anpassung sämtlicher Einstellmöglichkeiten über Smartphone
- Vordefinierte und anpassbare Konfigurationen für sämtliche Anwendungen

### Anwendungsgebiete

- Büroräume
- Besprechungsräume
- Schulungsräume
- Korridore

### Technische Ausstattung

- Für bis zu 20 Betriebsgeräte geeignet
- Optionaler Wieland Adapter auf Anfrage erhältlich



# LUXeye™ Sense 10A BT

## Controller mit integrierter Sensorik und Smartphone-Anbindung



### Produktbezeichnung

LUXeye Sense 10A BT

### GTIN (EAN)

4052899957428



230



50 / 60



4



100



10

### Produktbezeichnung

LUXeye Sense 10A BT



IP20



Deckeneinbau



0...+50



Weiß



95



81,4



0...1000 lx

### Produkteigenschaften

- 10 A-Ausgangsrelais für ohmsche, induktive und kapazitive Last
- Tageslichtabhängiges Schalten und präsenzabhängige Lichtsteuerung
- Bedienung über Standardtaster
- Ausgänge mit elektronisch reversiblen Übertemperatur-, Kurzschluss-, Überlastschutz
- Änderung der Nachlaufzeit mittels Schraubendreher direkt am Sensor
- Änderung des Abschaltlevels mittels Schraubendreher direkt am Sensor
- Halogenfreies Polycarbonat-Kunststoffgehäuse
- Licht- und Präsenzsensoren
- Präsenzerfassung über passives IR-Element
- Individuelle Aktivierung und Deaktivierung des Licht- und Präsenzsensors
- Funktionsanzeige mit dreifarbigem LED
- Integrierte Bluetooth-Schnittstelle
- V(λ) korrigiertes Lichtsensorelement
- Individuelle Aktivierung und Deaktivierung des Licht- und Präsenzsensors
- Verschiedene Sensorabdeckungen für unterschiedliche Überwachungsbereiche enthalten

### Produktvorteile

- Steuergerät mit integriertem Licht- und Präsenzsensoren, Relais, Bluetooth-Schnittstelle
- Automatische Inbetriebnahme der Lichtregelung nach Anlegen der Spannung (Out-of-the-box-Funktion)
- Basis-Funktionalität auch ohne Konfiguration dank Voreinstellung
- Einfaches und schnelles Anpassen der wichtigsten Parameter mittels Schraubendreher
- Kostenlose App für iOS und Android verfügbar im App Store oder Google Play Store
- Lichtsteuerung über Smartphone
- Anpassung sämtlicher Einstellmöglichkeiten über Smartphone
- Vordefinierte und anpassbare Konfigurationen für viele Anwendungen

### Anwendungsgebiete

- Büroräume
- Besprechungsräume
- Schulungsräume
- Korridore

### Technische Ausstattung

- Geeignet für 10 A R-/L-/C-Last ähnlich einer 10-A-Sicherung (B)
- Optionaler Wieland Adapter auf Anfrage erhältlich

## Touch DIM®: Lichtsteuerung ohne Steuergerät und Dimmen ohne Steuerleitung

Durch die Touch DIM®-Funktion in der DALI-EVG-Familie ist es möglich, diese Vorschaltgeräte direkt mit Netzspannung an den DALI-Steuerklemmen zu dimmen und zu schalten. Ein separates Steuergerät ist nicht mehr erforderlich, das EVG ist gleichzeitig das Steuergerät. Durch die Verwendung von DALI auf 1...10-V-Konvertern können auch 1...10-V-EVG über Touch DIM® gesteuert werden. Die Touch DIM®-Funktion zeichnet sich besonders durch den lampenschonenden Softstart, das präzise Einstellen des gewünschten Lichtwertes, die wahlweise manuelle Speicherung des Einschaltwertes über Doppelklick oder Einschalten auf den letzten Dimmwert und die automatische Wiederherstellung des letzten Zustands nach Netzunterbrechung aus.

In Verbindung mit den Touch DIM®-Sensoren ist eine tageslicht- und präsenzbabhängige Beleuchtungsregelung möglich und mit dem 2-Kanal-Funktaster + dazugehörigem Funkempfängermodul lassen sich alle Touch DIM®-fähigen elektronischen Vorschaltgeräte drahtlos ansteuern. Beide Funkkomponenten sind absolut wartungsfrei. Bis zu 30 Funktaster können in jedes Empfängermodul per Knopfdruck einfach ein- und bei Bedarf auch wieder „ausgelernt“ werden. Aufgrund innovativer Induktionstechnologie sind keine Batterien zur Versorgung des Senderbausteins im Funktaster erforderlich. Größere Touch DIM®-Anlagen und Leitungslängen lassen sich durch die Verwendung von DALI-Repeatern realisieren, dabei wird das Tastersignal in ein DALI-Steuersignal umgewandelt. Auf diese Weise wird für alle DALI-fähigen Produkte eine Tasterbedienung ermöglicht.

### Verwendungsmöglichkeiten

- Steh- und andere Einzeleuchten
- Lichtbänder
- Modernisierung bestehender Anlagen

### Systemübersicht

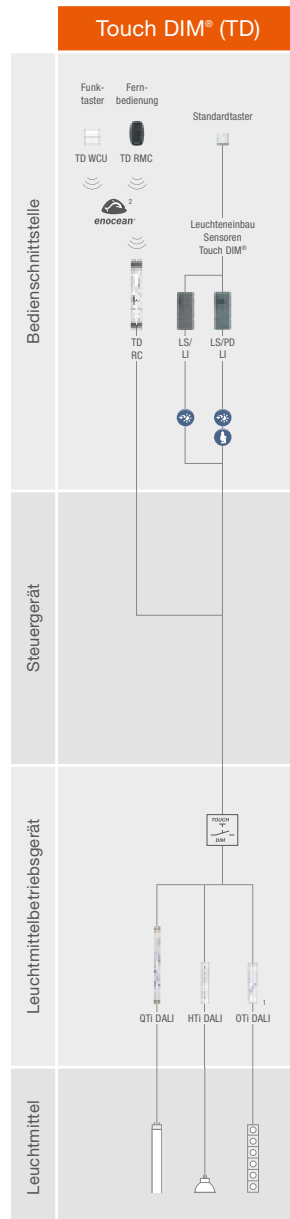

Präsenzerfassung

Tageslichterfassung

1 Geeignete Spannungsversorgung erforderlich  
2 Batterieloser Funkstandard

# Touch DIM® WCU

## Bedienelemente für Lichtmanagementsysteme

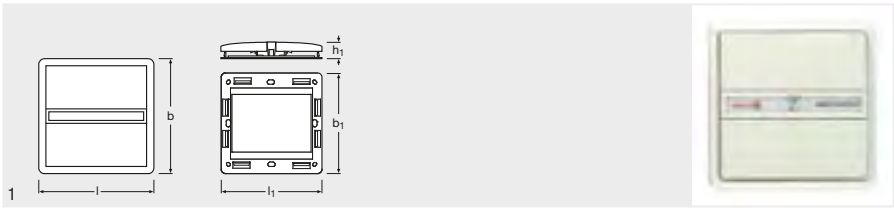

### Produktbezeichnung

TOUCH DIM WCU

### GTIN (EAN)

4008321032737



Touch DIM



30<sup>1)</sup>



IP20



Wandmontage



Weiß

### Produktbezeichnung

TOUCH DIM WCU



80



80



20



20



1

1) Maximum / gültig im Gebäude

### Produkteigenschaften

- Batterieloser Funktaster für bis zu 2 Lichtgruppen
- Frequenzband: 868,3 MHz
- Sendeleistung: 10 mW

### Anwendungsgebiete

- Drahtlose Steuerung in Industrie- und Bürobereichen

### Produktvorteile

- Dimmen ohne Steuerleitung mittels wartungsfreier EnOcean-Funktechnologie
- Batterieloser Betrieb dank induktiver Stromerzeugung

# Touch DIM® RMC

## Bedienelemente für Lichtmanagementsysteme

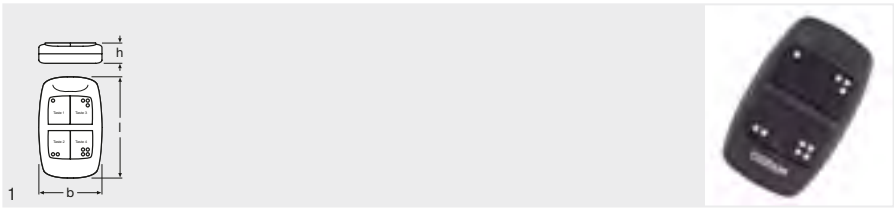

<b>Produktbezeichnung</b>	<b>GTIN (EAN)</b>				
TOUCH DIM RMC	4008321183033	Touch DIM	30 <sup>1)</sup>	IP20	Schwarz
<b>Produktbezeichnung</b>					
TOUCH DIM RMC	82	49	20	10	1

1) Maximum / gültig im Gebäude

### Produkteigenschaften

- Batterielose Funkfernbedienung für bis zu 4 Lichtgruppen
- Frequenzband: 868,3 MHz
- Sendeleistung: 10 mW

### Anwendungsgebiete

- Drahtlose Steuerung in Industrie- und Bürobereichen

### Produktvorteile

- Dimmen ohne Steuerleitung mittels wartungsfreier EnOcean-Funktechnologie
- Batterieloser Betrieb dank induktiver Stromerzeugung





## Touch DIM® RC Bedienelemente für Lichtmanagementsysteme

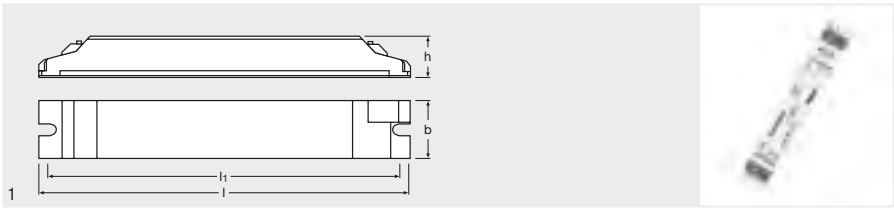

### Produkt- bezeichnung

TOUCH DIM RC

### GTIN (EAN)

4008321031938



220...240



50...60



Touch DIM



IP20



Leuchteneinbau /  
Deckeneinbau



0...+50

### Produkt- bezeichnung

TOUCH DIM RC



189



30



21



180



25



1

### Produkteigenschaften

- Funkempfänger für batterielose EnOcean-Funktaster für 2 Lichtgruppen
- Maximale Leistungsaufnahme: 1,5 W
- Frequenzband: 868,3 MHz
- 2 potenzialfreie Halbleiterrelaisausgänge max. 45 mA/240 V
- Bis zu 30 Sender einlernbar

### Produktvorteile

- Dimmen ohne Steuerleitung mittels wartungsfreier EnOcean-Funktechnologie

### Anwendungsgebiete

- Drahtlose Steuerung in Industrie- und Bürobereichen
- Deckeneinbau oder unabhängige Montage über LMS Cl BOX möglich

### Technische Ausstattung

- Geeignet für bis zu 15 QTl DALI-EVG, OTl DALI-LED-Treiber oder HTl Trafos je Ausgang

## Touch DIM® LS LI Lichtsensoren für Lichtmanagementsysteme

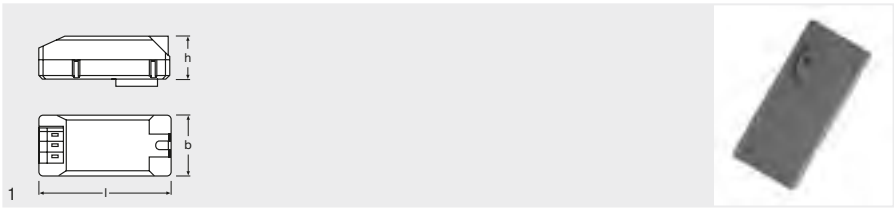

<b>Produkt- bezeichnung</b>	<b>GTIN (EAN)</b>					
TOUCH DIM LS LI	4008321023087	Touch DIM	4	10...350 <sup>1)</sup>	IP20	Leuchteinbau
<b>Produkt- bezeichnung</b>						
TOUCH DIM LS LI	Anthrazit	63	29	21	25	1

1) Circa, gemessen am Sensor

### Produkteigenschaften

- Touch DIM®-Lichtsensor
- Maximale Signalleitungslänge: 10 m
- Maximale Leistungsaufnahme: 0,5 W

### Produktvorteile

- Sollwert für tageslichtabhängige Regelung über Doppelklick speicherbar
- Bedienung über Standardtaster

### Anwendungsgebiete

- Einzeleuchten in Bürobereichen

### Technische Ausstattung

- Geeignet für bis zu 4 QTi DALI EVG oder 4 HTi DALI Trafos oder 4 OTi DALI-LED-Treiber



## Touch DIM® LS/PD LI Licht- und Präsenzsensoren für Lichtmanagementsysteme

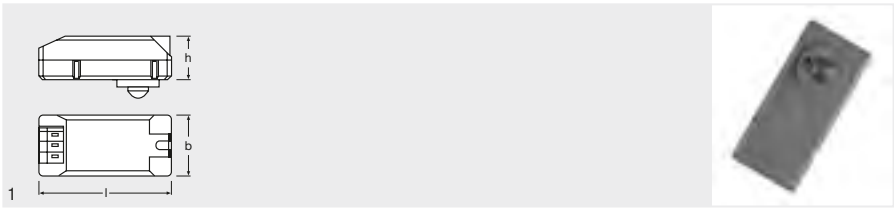

<b>Produkt- bezeichnung</b>	<b>GTIN (EAN)</b>							
TOUCH DIM LS/PD LI	4008321023025	Touch DIM	4	80 <sup>1)</sup>	10...350 <sup>1)</sup>	1	0,50	IP20
<b>Produkt- bezeichnung</b>								
TOUCH DIM LS/PD LI	Leuchteinbau	Anthrazit	63	29	21	25	1	

1) Ca.

### Produkteigenschaften

- Touch DIM®-Licht- und Präsenzsensor
- Auch als reiner Präsenzsensor betreibbar
- Maximale Signalleitungslänge: 10 m
- Maximale Leistungsaufnahme: 0,5 W
- Nachlaufzeit: 15 min

### Produktvorteile

- Sollwert für tageslichtabhängige Regelung über Doppelklick speicherbar
- Bedienung über Standardtaster

### Anwendungsgebiete

- Einzeleuchten in Bürobereichen

### Technische Ausstattung

- Geeignet für bis zu 4 QTi DALI-EVG oder 4 HTi DALI Trafos oder 4 OTi DALI-LED-Treiber

## EASY Color Control: Lichtsteuerung für statische und dynamische Beleuchtung

Um das EASY Color Control-Lichtmanagementsystem perfekt zu verwenden, müssen Sie kein Experte sein – Es war noch niemals so einfach, Lichtszenen zu erstellen. Egal ob in der Allgemein- oder Akzentbeleuchtung, in kleinen oder großen Anwendungen – das EASY Color Control System ist die richtige Wahl. Die gleichzeitige Ansteuerung von innovativen (LED/OLED) und herkömmlichen Lichtquellen (Ein/Aus, Dimmen) ist problemlos jederzeit möglich. Das EASY Color Control-Lichtmanagementsystem ermöglicht sowohl statische als auch dynamische Beleuchtungslösungen.

### Anwendungsgebiete

- Shop- und Einzelhandelsflächen
- Restaurants und Bars
- Krankenhäuser und Altersheime
- Hotelfoyers und Speisesäle
- Konferenzräume
- Gesundheits- und Fitnessbereiche
- Fassadenbeleuchtung

### Hauptfunktionen

- Speichern und Wiederaufrufen von statischen Szenen und dynamischen Sequenzen
- Schalten und Dimmen mehrerer Leuchtengruppen
- Optimal geeignet für weißes, farbiges sowie einstellbares weißes Licht
- Auf bis zu 256 Kanäle erweiterbar
- Intuitives zeitbasiertes Szenenmanagement
- Einstellbare Fade-in-Zeit für sanfte Übergänge der Szenen
- Tageslichtsimulation in Räumen ohne Fenster
- Intuitive Farbsteuerung (LED-Module und Leuchtstofflampen)

Die aktuelle Software finden Sie hier:  
[www.osram.de/software](http://www.osram.de/software)

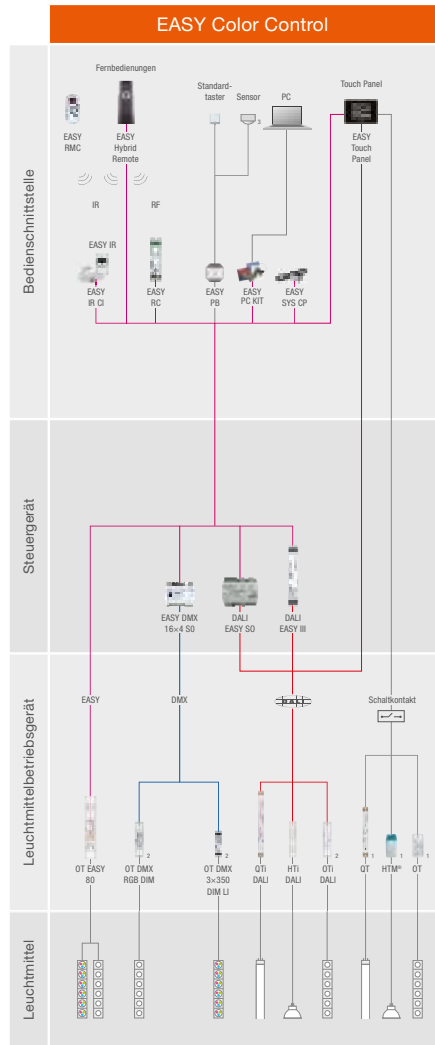

Weitere Informationen über EASY Color Control, inklusive eines detaillierten Anwendungsleitfadens mit einer Beschreibung der Hauptanwendung, finden Sie unter  
[www.osram.de/easy](http://www.osram.de/easy).

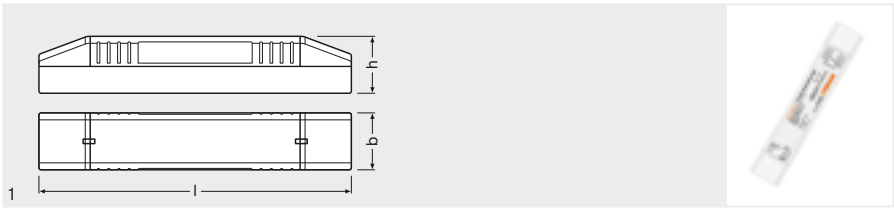

# OPTOTRONIC® OT EASY 80

## Konstantspannungsversorgungen mit EASY



<b>Produktbezeichnung</b>	<b>GTIN (EAN)</b>	<b>V</b>	<b>Hz</b>	<b>CONTROL</b>	<b>No. of OUTPUTS</b>	<b>W SYSTEM</b>	<b>IP</b>
OT EASY 80	4008321808363	220...240	50...60	EASY	4	89	IP20
<b>Produktbezeichnung</b>		<b>T<sub>a</sub></b>	<b>l [mm]</b>	<b>b [mm]</b>	<b>h [mm]</b>		<b>No.</b>
OT EASY 80	Deckeneinbau / Leuchteneinbau	-20...+50	245	47	44	20	1

### Produkteigenschaften

- 4 PWM-Ausgänge
- RGB(W)-Ablaufsteuerung für bis zu 4 unterschiedliche Sequenzen
- Bis zu 16 verschiedene Lichtszenen mit konfigurierbaren Überblendzeiten je Sequenz
- Bis zu 16 statische Lichtszenen können gespeichert und abgerufen werden
- Maximale LED-Leistung: 80 W
- Gehäuse mit Zugentlastung zur unabhängigen Installation
- Bis zu 64 Steuergeräte können synchronisiert werden

### Produktvorteile

- All-in-one-Lösung aus Steuergerät, 4-Kanal-Dimmer und LED-Stromversorgung

### Anwendungsgebiete



- RGB-Design- und Dekorleuchten
- Shopbeleuchtung
- Restaurants
- Gesundheitswesen

### Technische Ausstattung

- Integrierte Spannungsversorgung für den direkten Anschluss von 24 V-LED-Modulen (bis 80 W)

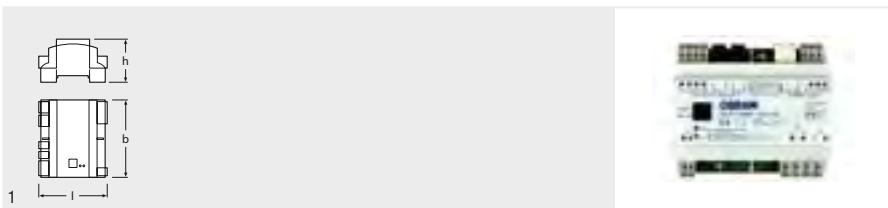
## EASY DMX 16x4 SO Steuergeräte für Lichtmanagementsysteme



<b>Produkt- bezeichnung</b>	<b>GTIN (EAN)</b>	<b>V</b>	<b>Hz</b>	<b>CONTROL</b>	<b>No. of OUTPUTS</b>	<b>W SYSTEM</b>	<b>IP</b>
EASY DMX 16X4 SO	4008321441522	100...240	50 / 60	DMX / EASY	1	2,50	IP20
<b>Produkt- bezeichnung</b>		<b>T<sub>a</sub></b>	<b>l [mm]</b>	<b>b [mm]</b>	<b>h [mm]</b>		<b>No.</b>
EASY DMX 16X4 SO	DIN-Schienen-Montage	0...+50	96	108	62	6	1

### Produkteigenschaften

- DMX-Steuergerät
- Individuelle Steuerung von bis zu 64 DMX-Kanälen möglich
- Steuerung von bis zu 16 unabhängigen Lichtpunkten
- Bis zu 64 Lichtszenen und 4 Sequenzen programmierbar

### Produktvorteile

- Dimmen, EIN/AUS über herkömmliche Taster
- Konfiguration über die EASY Color Control Software

### Technische Ausstattung

- Geeignet für die einfache Steuerung von Leuchten und Geräten über DMX
- DALI Plug and Play-Erweiterung über DALI EASY SO



## DALI EASY III Steuergeräte für Lichtmanagementsysteme

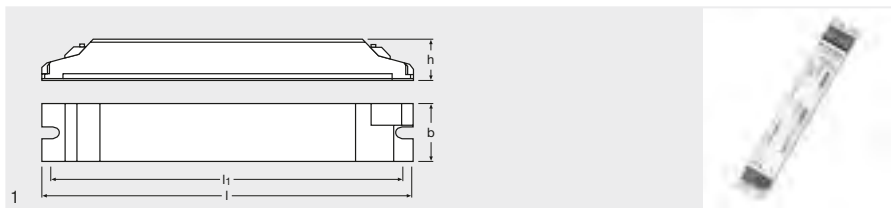

### Produkt- bezeichnung

DALI EASY III

### GTIN (EAN)

4008321053046

V

100...240

Hz

50...60

CONTROL

DALI / EASY

No. of  
OUTPUTS

4

W  
SYSTEM

3

IP

IP20

Leuchteinbau

### Produkt- bezeichnung

DALI EASY III

T<sub>a</sub>

0...+50

l  
[mm]

189

b  
[mm]

30

h  
[mm]

21

l<sub>1</sub>  
[mm]

180

No. of  
OUTPUTS

25

No.

1

### Produkteigenschaften

- Lichtsteuergerät mit 4 DALI-Broadcast-Ausgängen
- Integrierte Ablaufsteuerung für bis zu 4 unterschiedliche Sequenzen
- Bis zu 16 verschiedene Lichtszenen mit konfigurierbaren Überblendzeiten je Sequenz
- Bis zu 16 statische Lichtszenen können gespeichert und abgerufen werden
- Bis zu 64 Steuergeräte können synchronisiert werden

### Anwendungsgebiete

- Deckeneinbau oder unabhängige Montage über LMS CI BOX möglich



### Technische Ausstattung

- Geeignet für bis zu 32 elektronische Vorschaltgeräte

## DALI EASY SO

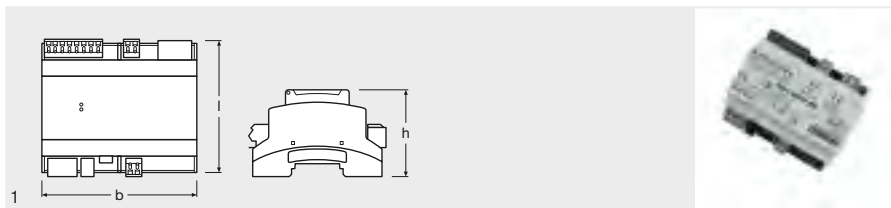
### Steuergeräte für Lichtmanagementsysteme



<b>Produktbezeichnung</b>	<b>GTIN (EAN)</b>	<b>V</b>	<b>Hz</b>	<b>CONTROL</b>	<b>No. of OUTPUTS</b>	<b>W SYSTEM</b>	<b>IP</b>
DALI EASY SO	4008321691040	110...240	50...60	DALI / EASY	4	10	IP20
<b>Produktbezeichnung</b>		<b>T<sub>a</sub></b>	<b>l</b> [mm]	<b>b</b> [mm]	<b>h</b> [mm]		<b>No.</b> 
DALI EASY SO	DIN-Schienen-Montage	0...+50	96	108	62	6	1

#### Produkteigenschaften

- Steuerung von schalt- und dimmbarer Beleuchtung
- Bedienung von Lichtszenen und -sequenzen (Wiederaufruf/Speicherung)
- 4 DALI-Linien
- Ausgangsrelais (3A)
- 2 Eingänge für potenzialfreie Kontakte (Ein/Aus/Dimmen und Zeitschalter)
- Integrierter Lastkontakt zur Netztrennung der angeschlossenen EVGs
- Automatischer Szenenaufruf und Szenenablauf
- Erweiterbar auf bis zu 64 Geräte

#### Produktvorteile

- Inbetriebnahme ohne Software

#### Anwendungsgebiete

- Shopbeleuchtung
- Restaurants
- Wellnessbereiche (an trockenem, korrosionsgeschütztem Ort)

#### Technische Ausstattung

- Geeignet für bis zu 32 elektronische Vorschaltgeräte
- Geeignet für EASY Benutzeroberflächen / Steuereinheiten





## EASY Hybrid Remote Bedienelemente für Lichtmanagementsysteme

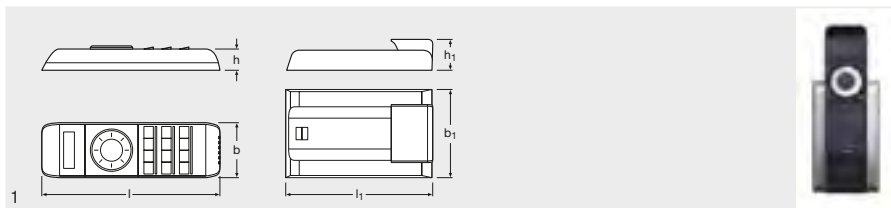

### Produkt- bezeichnung

EASY Hybrid Remote

### GTIN (EAN)

4008321421739



EASY



30 m / 15<sup>1)</sup>



IP20



0...+40



Schwarz

### Produkt- bezeichnung

EASY Hybrid Remote



187



57



23



5



1

1) Funk / Infrarot

### Produkteigenschaften

- Benutzerfreundliche Radio- und Infrarot-Fernbedienung
- Hybridtechnologie für digitale Infrarot- und 868,3 MHz Funk-Fernsteuerung
- Bedienung von bis zu 8 Lichtszenen, 8 Beleuchtungsgruppen und 4 Sequenzen
- LCD mit einstellbarer Hintergrundbeleuchtung

### Produktvorteile

- Angenehme Bedienung über Drehrad
- Einfache Plug-and-Play-Inbetriebnahme
- Personalisierbares Menü

### Anwendungsgebiete

- Shopbeleuchtung
- Restaurants

### Technische Ausstattung

- Dockingstation für Wandmontage im Lieferumfang

## DALI EASY RMC Bedienelemente für Lichtmanagementsysteme

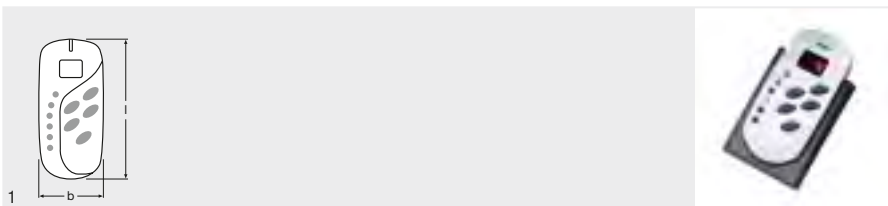

### Produkt- bezeichnung

DALI EASY RMC

### GTIN (EAN)

4008321053152



EASY



10...15<sup>1)</sup>



IP20



0...+40



Silber

### Produkt- bezeichnung

DALI EASY RMC



120



57



26



25



1

1) Ca.

### Produkteigenschaften

- Infrarot-Fernbedienung zum Konfigurieren und Bedienen der EASY-Steuergeräte
- Bedienung von 4 Lichtszenen oder 4 Gruppen und 1 Sequenz
- Integriertes Display

### Technische Ausstattung

- Dockingstation für Wandmontage im Lieferumfang



## EASY IR CI

### Bedienelemente für Lichtmanagementsysteme

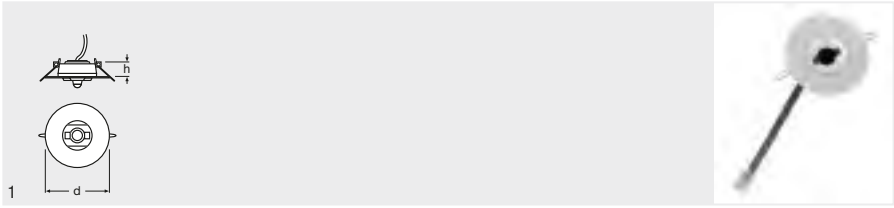

#### Produktbezeichnung

EASY IR CI

#### GTIN (EAN)

4008321915573



EASY



IP20



Deckeneinbau /  
Deckenaufbau



0...+50

#### Produktbezeichnung

EASY IR CI



Weiß



50



21



10



1

#### Produkteigenschaften

- Infrarotempfänger für den Anschluss an die EASY Steuergeräte
- Anschluss über 4-polige Schraubklemme oder modulare 4p4c-Steckverbindung
- Aufbaumontage mittels SENSOR KIT

#### Anwendungsgebiete

- Leuchten- und Deckeneinbau

# DALI EASY IR

## Bedienelemente für Lichtmanagementsysteme

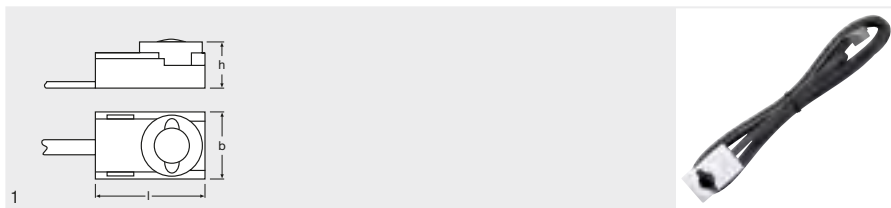

### Produktbezeichnung

DALI EASY IR

### GTIN (EAN)

4008321053138



EASY



IP20



Leuchteneinbau



0...+50



Weiß

### Produktbezeichnung

DALI EASY IR



35



21



12



25



1

### Produkteigenschaften

- Infrarotempfänger für den Anschluss an die EASY Steuergeräte
- Verbindungskabellänge: 2,1 m (fest angeschlossen)
- Anschluss über modulare 4p4c-Steckverbindung
- Befehlsempfangsbestätigung via LED

### Anwendungsgebiete

- Leuchteneinbau

### Produktvorteile

- Runder Sensorkopf für einfachen Leuchteneinbau



# EASY RC

## Bedienelemente für Lichtmanagementsysteme

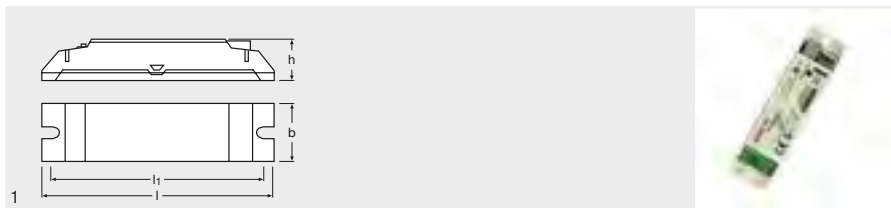

### Produktbezeichnung

EASY RC

### GTIN (EAN)

4008321421753



EASY



30<sup>1)</sup>



IP20



Leuchteinbau /  
Deckeneinbau



0...+50

### Produktbezeichnung

EASY RC



118



30



21



110



18



1

1) Maximum

### Produkteigenschaften

- Anschluss über ein 4-Draht-Signalkabel oder drahtlos über 868,3 MHz-Funksender
- Anschluss über 4-polige Schraubklemme oder modulare 4p4c-Steckverbindung

### Anwendungsgebiete



- Deckeneinbau oder unabhängige Montage über ECO CI KIT möglich

### Technische Ausstattung

- Geeignet für bis zu 8 EASY Hybrid Remote oder 8 EASY Color Drive

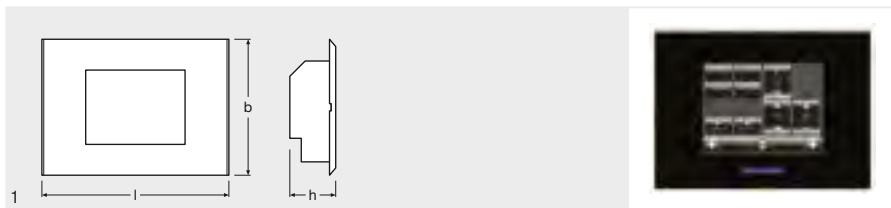
## EASY Touch Panel Bedienelemente für Lichtmanagementsysteme



<b>Produkt- bezeichnung</b>	<b>GTIN (EAN)</b>	<b>V</b>	<b>Hz</b>	<b>CONTROL</b>	<b>No. of OUTPUTS</b>	<b>W SYSTEM</b>	<b>IP</b>
EASY Touch Panel	4008321956989	230	50	EASY / DALI	4	8	IP20
<b>Produkt- bezeichnung</b>		<b>T<sub>a</sub></b>	<b>l [mm]</b>	<b>b [mm]</b>	<b>h [mm]</b>		
EASY Touch Panel	Integriert in Unterputzdose	0...+40	220	160	55	1	1

### Produkteigenschaften

- 5.7"-Farbdisplay, 640x480 Pixel
- Bedienung von bis zu 64 Lichtszenen und 4 Sequenzen
- Bedienung von 4 schaltbaren Verbrauchern oder 2 Jalousien über integrierte Relaiskontakte
- 4 integrierte DALI-Broadcastkanäle für bis zu 32 elektronische Vorschaltgeräte, auf bis zu 16 Kanäle erweiterbar

### Produktvorteile

- Bedienelemente individuell platzier- und beschriftbar

### Technische Ausstattung

- UP-Dosen zum Hohl- bzw. Massivwandeinbau verfügbar
- Geeignet für bis zu 32 elektronische DALI-Vorschaltgeräte mit DALI-Dimminginterface
- Flexible Erweiterung über DALI-Repeater oder EASY-Steuergeräte



## EASY PC KIT

### Software für Lichtmanagementsysteme



#### Produkt- bezeichnung

EASY PC KIT

#### GTIN (EAN)

4008321915559



EASY / Universeller  
Serieller Bus (USB)



56



31



24



10

#### Produkteigenschaften

- Vorschau-Funktion für alle statischen und dynamischen Einstellungen
- Systemvoraussetzungen: Windows PC (Pentium II, 256 MB RAM), USB-Anschluss

#### Produktvorteile

- Einfache Erstellung von Szenen, Sequenzen und Sequenzfolgen
- Laden, Speichern und Duplizieren von Anlageneinstellungen
- 5-sprachige Software (D, E, FR, IT, SP)

#### Technische Ausstattung

- Mit USB-Adapterkabel und detailliertem Benutzerhandbuch



## EASY PB Coupler Koppler für Lichtmanagementsysteme

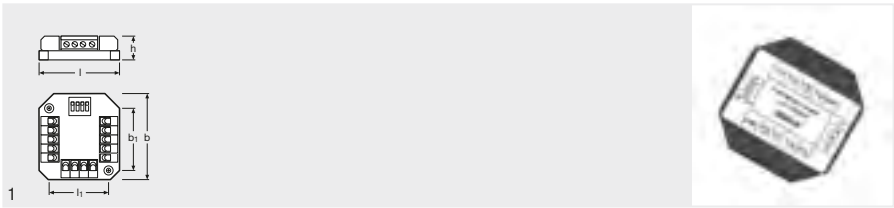

### Produkt- bezeichnung

EASY PB Coupler

### GTIN (EAN)

4008321915597



EASY



IP20



Integriert in Unterputzdose



0...+50

### Produkt- bezeichnung

EASY PB Coupler



47



44



13



25



1

### Produkteigenschaften

- Tasterkoppler zum Anschluss an EASY-Steuergeräte
- 8 Eingänge für potenzialfreie Schließkontakte
- Gruppen- und Szenensteuerung, zentrales Schalten und Dimmen, Start und Stopp von Sequenzen
- Potenzialfreie Schließkontakte von Bewegungssensoren anschließbar
- Bis zu 2 EASY-Tasterkoppler an das Gesamtsystem anschließbar

### Technische Ausstattung

- Anschluss über Y-Verbinder (im Lieferumfang)





## EASY SYS CP Koppler für Lichtmanagementsysteme



### Produkt- bezeichnung

EASY SYS CP

### GTIN (EAN)

4008321320902



EASY



IP20



0...+50



45

### Produkt- bezeichnung

EASY SYS CP



30



18



25



1

### Produkteigenschaften

- Kopplerelement zur Verbindung von mehreren EASY-Systemen
- Erhöhung der EASY-Kabellänge

### Technische Ausstattung

- Absteckbares Verbindungskabel (1 m) enthalten



## DALI BASIC: Multifunktionale Lichtsteuerung für Einzelräume

Mit dem Lichtmanagementsystem DALI BASIC lässt sich eine szenenbasierte oder auch energiesparende tageslicht- und präsenzabhängige Beleuchtung besonders einfach realisieren. Das Steuergerät DALI RC BASIC SO kann bis zu 64 DALI-Betriebsgeräte und bis zu 6 Sensoren ansteuern. Mithilfe von DALI auf 1...10-V-Konvertern können auch 1...10-V-Betriebsgeräte eingebunden werden. Es lassen sich bis zu 4 Lichtszenen speichern bzw. abrufen und 4 frei definierbare Gruppen steuern. Die Gruppeneinteilung ist durch DALI variabel und lässt sich ohne Eingriff in die Verdrahtung jederzeit ändern. Mithilfe von Lichtsensoren kann das einfallende Tageslicht genutzt werden und durch den Einsatz von Präsenzsensoren

wird das Licht dann abgeschaltet, wenn keine Personen anwesend sind.

Programmierung und Bedienung erfolgen über einen 5-fach-Standardtaster mit Schließkontakt, wobei mehrere Bedienstellen durch Parallelschaltung der Taster möglich sind.

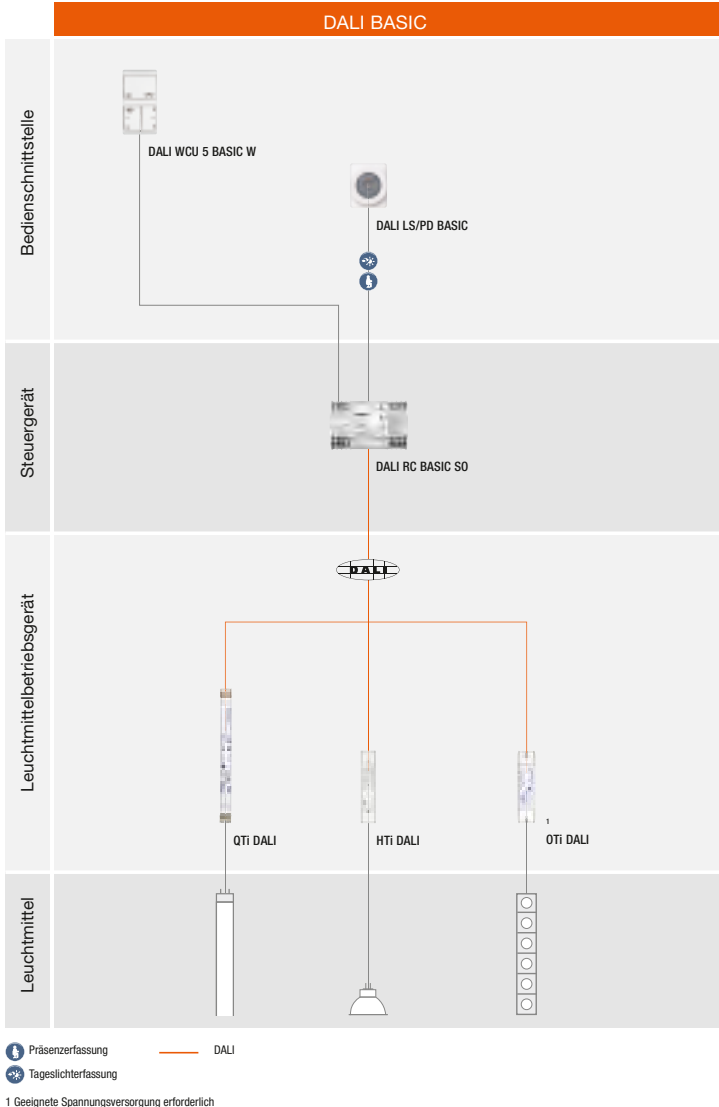

### Anwendungsgebiete

- Konferenzräume
- Klassenzimmer
- Sporthallen
- Veranstaltungsräume

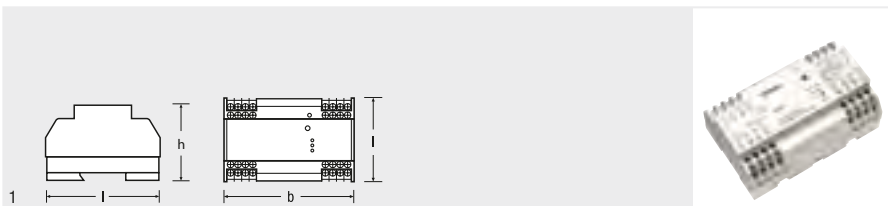

## DALI RC BASIC SO Steuergeräte für Lichtmanagementsysteme



<b>Produkt- bezeichnung</b>	<b>GTIN (EAN)</b>	<b>V</b>	<b>Hz</b>	<b>CONTROL</b>	<b>W SYSTEM</b>	<b>IP</b>	
DALI RC BASIC SO	4050300654973	230	50...60	DALI	9	IP20	DIN-Schienen-Montage
<b>Produkt- bezeichnung</b>	<b>T<sub>a</sub></b>	<b>l [mm]</b>	<b>b [mm]</b>	<b>h [mm]</b>			
DALI RC BASIC SO	0...+45	90	140	62	18	1	

### Produkteigenschaften

- DALI-Steuergerät
- Präsenzerkennung mit einstellbarer Nachlaufzeit (1...30 Minuten)
- Integrierter potenzialfreier Fehlerkontakt zur Lampenfehlermeldung
- Bedienung von bis zu 4 Lichtszenen (davon 1 tageslichtabhängig regelbar)
- Bedienung von bis zu 4 frei einteilbaren Lichtgruppen (davon 3 tageslichtabhängig geregelt)
- 3 Eingänge für bis zu 6 Licht- und/oder Präsenzsensoren
- 5 Eingänge für Taster mit Schließerkontakten zur Inbetriebnahme/Bedienung
- Maximale Leistungsaufnahme: 9 W

### Produktvorteile

- Alle Leuchten des Systems können gedimmt bzw. geschaltet werden
- Inbetriebnahme ohne Software

### Anwendungsgebiete

- Besprechungsräume
- Büroräume

### Technische Ausstattung

- Geeignet für bis zu 64 elektronische DALI-Vorschaltgeräte
- Flexible Erweiterung über DALI-Repeater

## DALI LS/PD BASIC

### Sensoren für Lichtmanagementsysteme

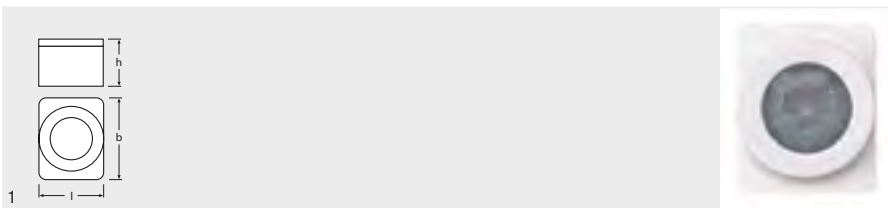

<b>Produkt- bezeichnung</b>	<b>GTIN (EAN)</b>						
DALI LS/PD BASIC	4050300639949	6	100 <sup>1)</sup>	0...400 <sup>2)</sup>	IP20	Leuchteneinbau / Deckenaufbau	0...+50
<b>Produkt- bezeichnung</b>							
DALI LS/PD BASIC	Weiß	59	71	42	50	1	

1) Ca.  
2) Circa, gemessen am Sensor

#### Produkteigenschaften

- Licht- und Präsenzsensoren für Leuchteneinbau und Deckenaufbau
- Auch als reiner Licht- oder reiner Präsenzsensoren einsetzbar

#### Produktvorteile

- Inbetriebnahme ohne Software

#### Anwendungsgebiete

- Besprechungsräume
- Einzelbüros
- Geeignet für eine unabhängige Montage

#### Technische Ausstattung

- Direktmontage auf Leuchtstofflampe in einer Leuchte über mitgelieferten Clip
- Geeignet für DALI RC BASIC SO



## DALI WCU 5 BASIC W

### Bedienelemente für Lichtmanagementsysteme

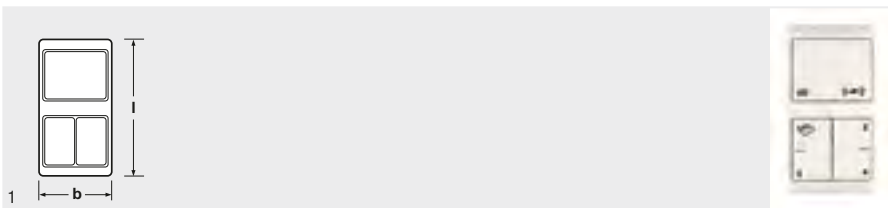

#### Produkt- bezeichnung

DALI WCU 5 BASIC W

#### GTIN (EAN)

4050300771106



Integriert in Unterputzdose



0...+50



Weiß

#### Produkt- bezeichnung

DALI WCU 5 BASIC W



150



80



50



1

#### Produkteigenschaften

- 5 potenzialfreie Schließkontakte
- Montage auf Standard-UP-Dosen

#### Produktvorteile

- Einfache Montage

#### Anwendungsgebiete

- Private Wohnbereiche
- Bedienung und Konfiguration des DALI RC BASIC SO-Steuergeräts

# DALleco: Ein intelligentes und leistungsstarkes Lichtmanagementsystem für Lichtgruppen in kleinen, mittleren und großen Räumen

2 DALI-Kanäle, 1-Knopf-Inbetriebnahme, auswählbare Lichtmodi und fernbedienbare Zusatzfunktionen – DALleco bietet vielfältige Einsatzmöglichkeiten für intelligente Energiesparlösungen.

### Flexibel

Das modulare Baukastensystem setzt neue Maßstäbe in puncto Flexibilität bei der Planung und Installation eines kosteneffizienten Lichtmanagementsystems. Die Systemkomponenten bieten die Möglichkeit der Leuchtenintegration, wie auch der unabhängigen Leuchteninstallation. Bei Bedarf lassen sich z. B. Stehleuchten über den DALleco Swarm Adapter drahtlos vernetzen.

### Leistungsstark

Bis zu 32 DALI-EVG, 10 Sensoren und beliebig viele Taster können über ein DALleco Steuergerät angeschlossen werden.

### Intelligent

Die 1-Knopf-Inbetriebnahme ermöglicht eine vollautomatische Systemkalibrierung unter Einhaltung der lichttechnischen Vorschriften für Arbeitsplätze.

### Einfach

Die Integration von Erweiterungssensoren und zusätzlichen Tastern ist einfach und installationsfreundlich über die DALI-Leitung möglich.

### Komfortabel

Über eine intuitiv bedienbare PC-Software mit Visualisierungsmöglichkeit lassen sich individuelle Funktionsprofile erstellen, via USB auf die Fernbedienung übertragen und per Knopfdruck speichern.

### Anwendungsgebiete

- Büroräume: Einzel- und Gruppenarbeitsplätze
- Klassen- und Schulungsräume
- Flure und Eingangsbereiche
- Toiletten und Sanitäräume
- Industrie- und Lagerhallen

Die aktuelle Software finden Sie hier:  
[www.osram.de/software](http://www.osram.de/software)

## Systemübersicht

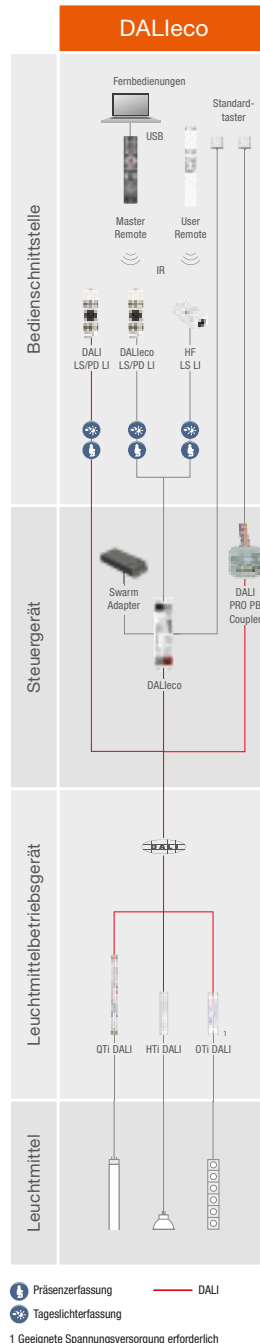

## DALIECO Control Steuergeräte für Lichtmanagementsysteme

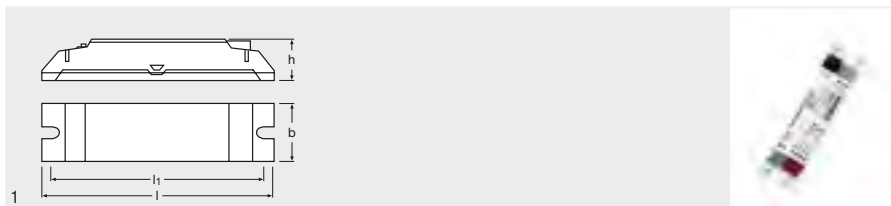

<b>Produkt- bezeichnung</b>	<b>GTIN (EAN)</b>	<b>V</b>	<b>Hz</b>	<b>CONTROL</b>	<b>No. of OUTPUTS</b>	<b>W SYSTEM</b>	<b>IP</b>	
DALIECO CONTROL	4008321988645	230	50...60	DALI	2	4	IP20	Leuchteinbau
<b>Produkt- bezeichnung</b>	<b>T<sub>a</sub></b>	<b>l [mm]</b>	<b>b [mm]</b>	<b>h [mm]</b>	<b>l [mm]</b>		<b>No.</b>	
DALIECO CONTROL	-20...+50	118	30	21	110	25	1	

### Produkteigenschaften

- 2-Kanal-Lichtsteuergerät mit DALI-Schnittstelle
- Tageslichtabhängige Regelung und präsenzabhängige Lichtsteuerung
- 100 Stunden Einbrennfunktion für Leuchtstofflampen
- Bedienung über Standardtaster oder IR-Fernbedienung
- Ausgänge mit einstellbarem Offset
- Ausgänge mit elektronisch reversiblen Übertemperatur-, Kurzschluss-, Überlastschutz
- Anschluss von bis zu 4 DALIECO LS/PD LI- oder 6 DALI LS/PD LI-Sensoren
- Anschluss von bis zu 4 Licht- und Präsenzsensoren über 4p4c-Steckersystem
- Individuelle Anpassbarkeit der Funktionsparameter über IR-Fernbedienung
- Halogenfreies Polycarbonat-Kunststoffgehäuse
- Sensoranschluss über verpolungssichere 4p4c-Steckbuchse (RJ10)

### Produktvorteile

- VDE/VDE EMV-zertifiziertes System
- Vereinfachte Inbetriebnahme dank vordefinierter Funktionsmodi
- Automatische und manuelle Vorgabe des Regelungswertes

### Anwendungsgebiete





- Büroräume
- Klassenzimmer
- Schulungsräume
- Korridore
- Deckeneinbau oder unabhängige Montage über ECO CI KIT möglich

### Technische Ausstattung

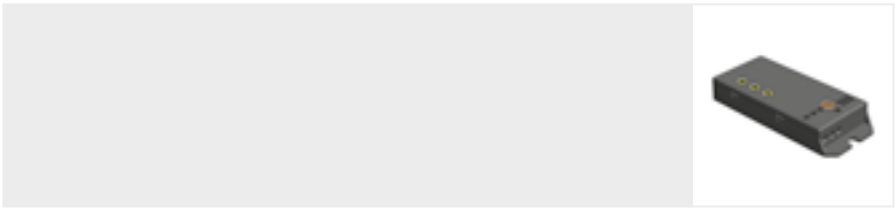
- Geeignet für bis zu 32 elektronische Vorschaltgeräte

## DALIeco Swarm Adapter Funk-Adapter für DALIeco Control



<b>Produkt- bezeichnung</b>	<b>GTIN (EAN)</b>	<b>IP</b>		
DALIECO SWARM ADAPTER	4052899955646	IP20	Leuchteinbau	0...+50
<b>Produkt- bezeichnung</b>				
DALIECO SWARM ADAPTER	68	30	11	

### Produkteigenschaften

- 868 MHz-Funkadapter zur drahtlosen Synchronisierung von DALIeco-Steuergeräten
- Bidirektionale Übertragung von Bewegungssignalen und zentralen Ein-/Aus-Befehlen
- Digitale Funkcodierung für bis zu sieben Zonen und sieben Gruppenadressen
- Übertragungreichweite: bis zu 50 m
- Direkter Anschluss und Versorgung über DALIeco-Steuergerät
- VDE-zertifiziertes System

### Anwendungsgebiete

- Büroräume
- Korridore

### Produktvorteile

- Einfache Konfiguration über Schraubendreher





## DALIeco LS/PD LI Sensoren für Lichtmanagementsysteme

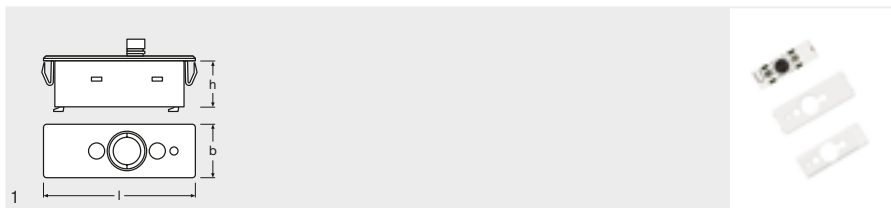

<b>Produktbezeichnung</b>	<b>GTIN (EAN)</b>						
DALIeco LS/PD LI	4008321988652	5	7 <sup>1)</sup>	80 <sup>2)</sup>	20...800 <sup>3)</sup>	IP20	Deckeneinbau / Leuchteneinbau
<b>Produktbezeichnung</b>							
DALIeco LS/PD LI	0...+50	Grau	48	15	17	25	1

1) m<sup>2</sup>  
2) Ca.  
3) Circa, gemessen am Sensor

### Produkteigenschaften

- Licht- und Präsenzsensoren
- Präsenzerfassung über passives IR-Element
- Funktionsanzeige mit zweifarbigem LED
- Integrierter Infrarot-Fernbedienungs-Empfänger
- Integrierter Taster für die automatische Inbetriebnahme/Deaktivierung des Infrarot-Empfängers
- Halogenfreies Polycarbonat-Kunststoffgehäuse

### Produktvorteile

- VDE/VDE EMV-zertifiziertes System
- V(λ) korrigiertes Lichtsensorelement
- Licht- und Präsenzsensoren über Fernbedienung einzeln aktivierbar/deaktivierbar
- Präsenzerfassungsbereich über integrierte Shutter zwischen 40...90° einstellbar

### Anwendungsgebiete

- Büroleuchten
- Deckeneinbau über LS/PD CI KIT möglich

## DALIeco LS/PD LI NP Licht- und Präsenzsensoren

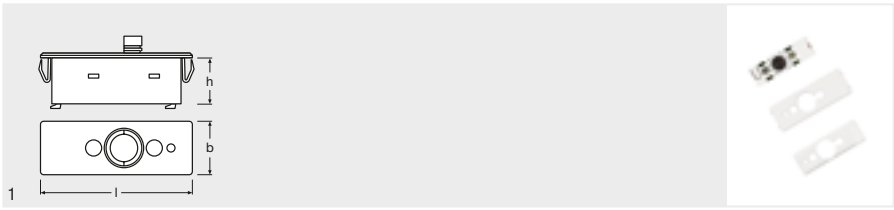

### Produkt- bezeichnung

DALIeco LS/PD LI NP

### GTIN (EAN)

4052899914636



5



7<sup>1)</sup>



80<sup>2)</sup>



20...800



IP20



0...+50

### Produkt- bezeichnung

DALIeco LS/PD LI NP



Grau



48



15



17



Leuchteineinbau



25



1

1) m<sup>2</sup>

2) Ca.

### Produkteigenschaften

- Licht- und Präsenzsensor
- Präsenzerfassung über passives IR-Element
- Funktionsanzeige mit zweifarbigem LED
- Integrierter Infrarot-Fernbedienungs-Empfänger
- Halogenfreies Polycarbonat-Kunststoffgehäuse
- Anschluss über verpolungssichere 4p4c-Steckbuchse (RJ10)

### Produktvorteile

- VDE/VDE EMV-zertifiziertes System
- V(λ) korrigiertes Lichtsensorelement
- Licht- und Präsenzsensor über Fernbedienung einzeln aktivierbar/deaktivierbar
- Präsenzerfassungsbereich über integrierte Shutter zwischen 40...90° einstellbar

### Anwendungsgebiete

- Korridore
- Büroleuchten
- Klassenzimmer
- Deckenmontage über LS/PD CI KIT oder LS/PD AP KIT möglich



## HF LS LI Steuergeräte für Lichtmanagementsysteme

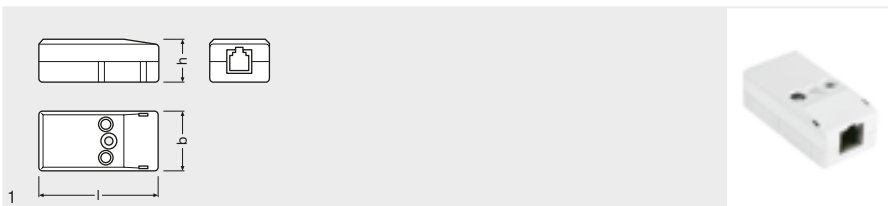

### Produktbezeichnung

HF LS LI

### GTIN (EAN)

4052899921481



13



35...80



20...800<sup>1)</sup>



IP20



Leuchtenanbau /  
Leuchteneinbau



-20...+50

### Produktbezeichnung

HF LS LI



Weiß



56



28



21



25



1

1) Circa, gemessen am Sensor

### Produkteigenschaften

- Licht- und Präsenzsensoren für Leuchteneinbau oder -anbau
- Präsenzerfassung über aktives Radarsensorelement
- Funktionsanzeige mit zweifarbigem LED
- Bewegungserfassungsreichweite einstellbar
- Montagehöhe: 2...13 m
- Arbeitsbereich Lichtsensor: 20...800 lx (gemessen am Sensor)
- Integrierter Infrarot-Fernbedienungs-Empfänger
- Anschluss über verpolungssichere 4p4c-Steckbuchse (RJ10)

### Produktvorteile

- Licht- und Präsenzsensoren über Fernbedienung einzeln aktivierbar/deaktivierbar
- V(λ) korrigiertes Lichtsensorelement

### Anwendungsgebiete

- Einbau in IP-geschützte Leuchten möglich
- Korridorbeleuchtungssteuerung in Logistikzentren und Industriehallen
- Bereiche mit hohen Decken

### Technische Ausstattung

- Geeignet für DALIeco Control-Steuergerät

## DALleco Remote PC KIT Bedienelemente für Lichtmanagementsysteme

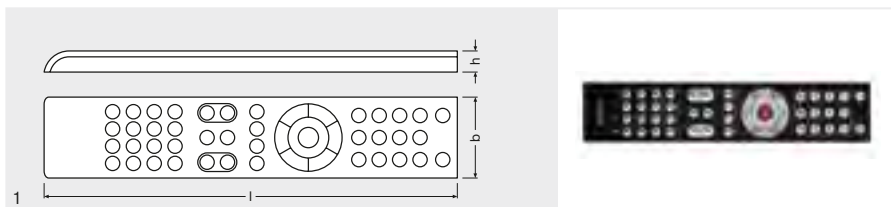

### Produkt- bezeichnung

DALleco Remote PC KIT

### GTIN (EAN)

4052899195967



10



Schwarz



230



45



13



10



1

### Produkteigenschaften

- Fernbedienung für die Konfiguration und Inbetriebnahme des DALleco-Lichtsteuerungssystems
- Digitale IR-Übertragung
- LEDs zur Anzeige von Betriebs- und Programmiermodus und Signalübertragung
- PC-Schnittstelle
- Stromversorgung durch zwei mitgelieferte Knopfzellen vom Typ CR2032

### Produktvorteile

- Klare Gliederung und Beschriftung der Bedienelemente

### Anwendungsgebiete

- Büroräume
- Industrie



## User Remote Bedienelemente für Lichtmanagementsysteme

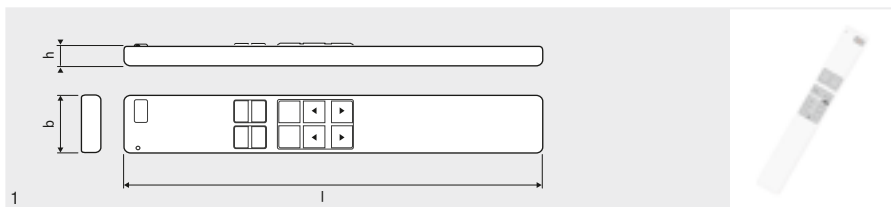

### Produktbezeichnung

User Remote

### GTIN (EAN)

4008321826435



10



Weiß



230



33



10



10



1

### Produkteigenschaften

- Fernbedienung für das DALIeco-Lichtsteuerungssystem
- Digitale IR-Übertragung
- Unabhängiges Dimmen und Schalten von zwei Lichtgruppen
- Zentrales Schalten von zwei Lichtgruppen
- Speicherung und Abruf von vier Lichtszenen
- Temporäre Deaktivierung der Präsenzerfassung (Holiday-Funktion)
- Stromversorgung durch zwei mitgelieferte Knopfzellen vom Typ CR2032

### Anwendungsgebiete

- Büroleuchten
- Industrie

### Produktvorteile

- Ermöglicht manuelle Übersteuerung über Resume-Funktion
- Unabhängige Bedienung von bis zu 15 Systemen dank umstellbarer IR-Codierung

# MULTIeco: Ein cleveres System für Einzel- und Gruppenarbeitsplätze

Das kompakte modulare Lichtmanagementsystem MULTIeco ermöglicht eine vielseitige tageslicht- und präsenzabhängige Beleuchtungssteuerung mit mini-mierter Stand-by-Leistung.

extrem kompakte Gehäuseabmessungen aus und können auch in platzkritischen Stellen mit dem ECO CI Montage-kit unabhängig installiert werden. Anwendungsmöglichkeiten sind z. B. Büroräume und zugehörige Bereiche.

## Für vielfältigste Anforderungen die passende Lösung

MULTIeco ist sehr variabel einsetzbar: Das Steuergerät ist in einer DALI-Version, einer 1...10-V-Version und als Schalt-Version verfügbar. Dazu gibt es sechs verschiedene Licht- und Präsenzsensoren für den Leuchten- und Deckeneinbau für Neuinstallationen oder als Nachrüst-lösung. Alle MULTIeco-Steuergeräte zeichnen sich durch

## Die Vorteile von MULTIeco

- Stand-by-Verbrauch < 0,5 W
- Leuchtenintegration oder unabhängige Montage mit ECO CI KIT
- Steuerung von bis zu 20 EVGs
- Extrem kompakte Abmessungen
- Erfüllt bereits jetzt die Schweizer MINERGIE®-Richtlinie und die EU-Ecodesign-Vorgaben
- Einfache Konfiguration per DIP-Schalter

## Systemübersicht

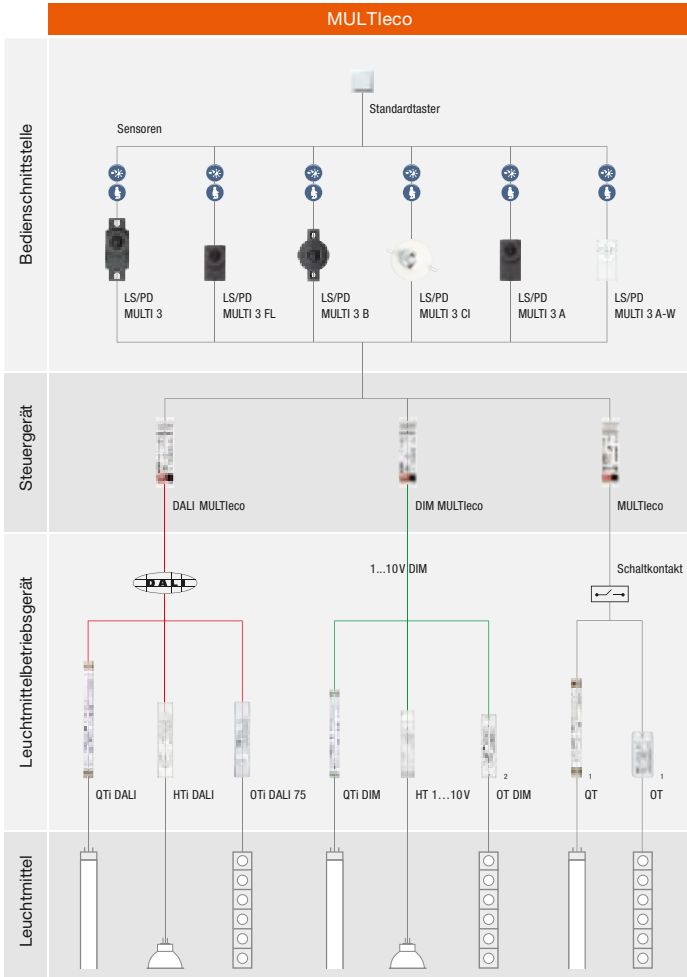



1 Nicht dimmbares Vorschaltgerät  
2 Geeignete Spannungsversorgung erforderlich

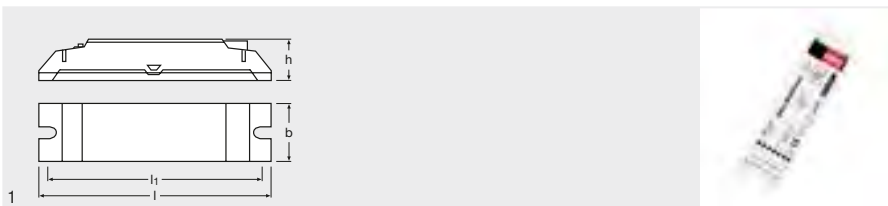

## DALI MULTIEco Steuergeräte für Lichtmanagementsysteme



<b>Produkt- bezeichnung</b>	<b>GTIN (EAN)</b>	<b>V</b>	<b>Hz</b>	<b>CONTROL</b>	<b>No. of OUTPUTS</b>	<b>Max Load</b>	<b>W SYSTEM</b>	<b>IP</b>
DALI MULTIECO	4008321659262	100...240	50...60	DALI	1	5	0,90	IP20
<b>Produkt- bezeichnung</b>		<b>T<sub>a</sub></b>	<b>I [mm]</b>	<b>b [mm]</b>	<b>h [mm]</b>	<b>l<sub>1</sub> [mm]</b>		
DALI MULTIECO	Leuchteneinbau / Deckeneinbau	0...+50	118	30	21	110	50	1

### Produkteigenschaften

- 1-Kanal-DALI-Steuergerät
- Geeignet zur tageslichtabhängigen Steuerung mit Präsenzfunktion
- Maximale Leistungsaufnahme im Stand-by-Modus: 0,5 W
- Integrierter Lastkontakt
- 14 Betriebsmodi über DIP-Schalter für tageslicht- oder präsenzabhängige Lichtsteuerung
- Bis zu 3 Steuergeräte für zentrale Präsenzfunktion synchronisierbar
- Manuelles Dimmen und SollwertEinstellung über Standardtaster

### Produktvorteile

- Erfüllt MINERGIE® und EU-Ecodesign-Vorgaben
- Bis zu 75 % Energieersparnis (verglichen mit KVG + T8-Lampe, ohne Sensoren)

### Anwendungsgebiete

- Deckeneinbau oder unabhängige Montage über ECO CI KIT möglich

### Technische Ausstattung

- Geeignet für bis zu 2 Sensoren (kompatibel mit allen MULTI 3 Sensoren)
- Geeignet für bis zu 10 elektronische Vorschaltgeräte mit DALI-Schnittstelle

## DIM MULTeCo Steuergeräte für Lichtmanagementsysteme

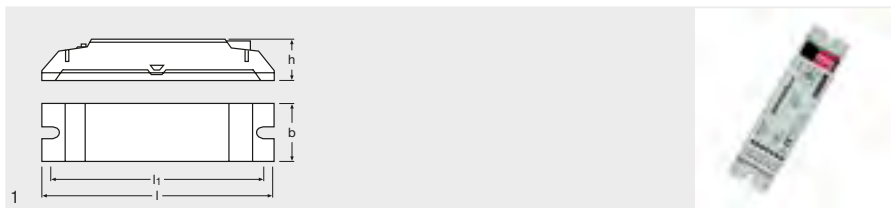

<b>Produktbezeichnung</b>	<b>GTIN (EAN)</b>	<b>V</b>	<b>Hz</b>	<b>CONTROL</b>	<b>No. of OUTPUTS</b>	<b>Max Load</b>	<b>W SYSTEM</b>	<b>IP</b>
DIM MULTeCo	4008321507273	100...240	50...60	1...10	1	5	0,90	IP20
<b>Produktbezeichnung</b>		<b>T<sub>a</sub></b>	<b>l</b> [mm]	<b>b</b> [mm]	<b>h</b> [mm]	<b>h</b> [mm]		
DIM MULTeCo	Leuchteneinbau / Deckeneinbau	0...+50	118	30	21	110	25	1

### Produkteigenschaften

- 1-Kanal-1...10 V-Steuergerät
- Geeignet zur tageslichtabhängigen Steuerung mit Präsenzfunktion
- Maximale Leistungsaufnahme im Stand-by-Modus: 0,5 W
- Integrierter Lastkontakt
- 14 Betriebsmodi über DIP-Schalter für tageslicht- oder präsenzabhängige Lichtsteuerung
- Bis zu 3 Steuergeräte für zentrale Präsenzfunktion synchronisierbar
- Manuelles Dimmen und SollwertEinstellung über Standardtaster

### Produktvorteile

- Erfüllt MINERGIE® und EU-Ecodesign-Vorgaben
- Bis zu 75 % Energieersparnis (verglichen mit KVG + T8-Lampe, ohne Sensoren)

### Anwendungsgebiete

- Deckeneinbau oder unabhängige Montage über ECO CI KIT möglich

### Technische Ausstattung

- Geeignet für bis zu 2 Sensoren (kompatibel mit allen MULTI 3 Sensoren)
- Geeignet für bis zu 10 elektronische Vorschaltgeräte mit 1...10 V-Schnittstelle





## MULTleco Steuergeräte für Lichtmanagementsysteme

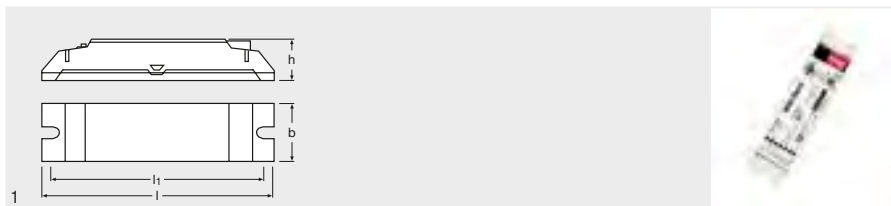

<b>Produkt- bezeichnung</b>	<b>GTIN (EAN)</b>	<b>V</b>	<b>Hz</b>	<b>No. of OUTPUTS</b>	<b>Max Load</b>	<b>W SYSTEM</b>	<b>IP</b>	
MULTleco	4008321405302	100...240	50...60	1	5	0,90	IP20	Leuchteneinbau / Deckeneinbau

<b>Produkt- bezeichnung</b>	<b>T<sub>a</sub></b>	<b>l [mm]</b>	<b>b [mm]</b>	<b>h [mm]</b>	<b>l<sub>1</sub> [mm]</b>		<b>No.</b>
MULTleco	0...+50	118	30	21	110	25	1

### Produkteigenschaften

- 1-Kanal-Steuergerät mit Schaltausgang
- Geeignet zur tageslichtabhängigen Steuerung mit Präsenzfunktion
- Maximale Leistungsaufnahme im Stand-by-Modus: 0,5 W
- Integrierter Lastkontakt
- 8 verschiedene Betriebsmodi über DIP-Schalter für tageslicht- oder präsenzabhängige Lichtschaltung
- Bis zu 3 Steuergeräte für zentrale Präsenzfunktion synchronisierbar

### Produktvorteile

- Erfüllt MINERGIE® und EU-Ecodesign-Vorgaben
- Bis zu 45 % Energieersparnis (gegenüber manueller Schaltung)

### Anwendungsgebiete

- Deckeneinbau oder unabhängige Montage über ECO CI KIT möglich

### Technische Ausstattung

- Geeignet für bis zu 2 Sensoren (kompatibel mit allen MULTI 3 Sensoren)
- Geeignet für bis zu 20 elektronische Vorschaltgeräte
- Externes Leistungsrelais bei Überschreitung der Kontaktbelastbarkeit erforderlich

# LS/PD MULTI 3

## Sensoren für Lichtmanagementsysteme

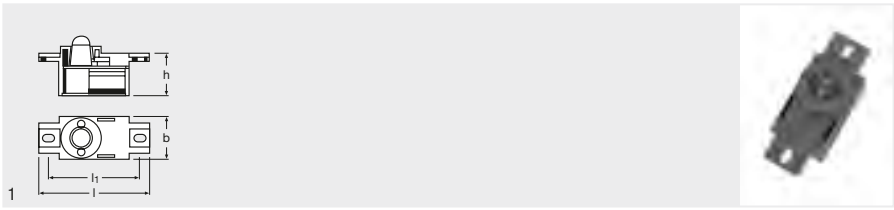

<b>Produkt- bezeichnung</b>	<b>GTIN (EAN)</b>							
LS/PD MULTI 3	4050300802138	4	6 <sup>1)</sup>	80 <sup>2)</sup>	20...600 <sup>3)</sup>	IP20	Leuchteneinbau	0...+50
<b>Produkt- bezeichnung</b>								
LS/PD MULTI 3	Anthrazit	55	21	25	45	25	1	

1) m<sup>2</sup>  
2) Ca.  
3) Circa, gemessen am Sensor

### Produkteigenschaften

- Licht- und Präsenzsensoren
- Anschluss über modulare 4p4c-Steckverbindung
- Verbindungskabellänge: 2,1 m (absteckbar)

### Anwendungsgebiete

- Büroleuchten
- Lichtbänder

### Technische Ausstattung

- Geeignet für MULTITECO-, DIM MULTITECO-, DALI MULTITECO-Steuergerät
- Geeignet für DALI PROFESSIONAL Sensor Coupler



# LS/PD MULTI 3 FL

## Sensoren für Lichtmanagementsysteme

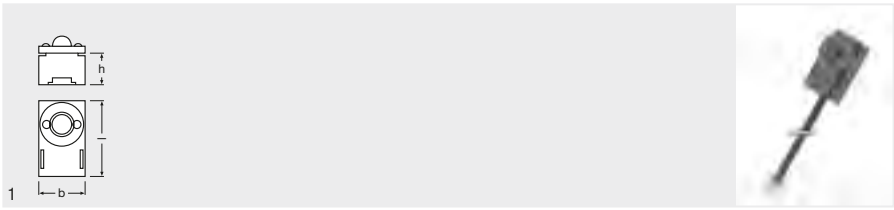

<b>Produktbezeichnung</b>	<b>GTIN (EAN)</b>						
LS/PD MULTI 3 FL	4008321047342	4	6 <sup>1)</sup>	80 <sup>2)</sup>	20...600 <sup>3)</sup>	IP20	Leuchteinbau
<b>Produktbezeichnung</b>							
LS/PD MULTI 3 FL	0...+50	Anthrazit	35	21	12	25	1

1) m<sup>2</sup>  
 2) Ca.  
 3) Circa, gemessen am Sensor

### Produkteigenschaften

- Licht- und Präsenzsensoren
- Verbindungskabellänge: 2,1 m (fest angeschlossen)
- Anschluss über modulare 4p4c-Steckverbindung

### Produktvorteile

- Besonders flache Bauform

### Anwendungsgebiete

- Büroleuchten
- Lichtbänder









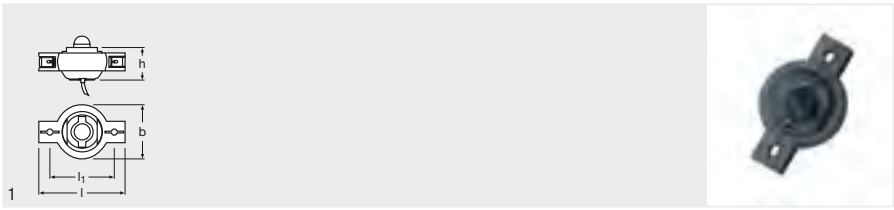



### Technische Ausstattung

- Geeignet für MULTiTeCo-, DIM MULTiTeCo-, DALI MULTiTeCo-Steuergerät
- Geeignet für DALI PROFESSIONAL Sensor Coupler

# LS/PD MULTI 3 B

## Sensoren für Lichtmanagementsysteme



Produktbezeichnung	GTIN (EAN)	 h m						
LS/PD MULTI 3 B	4050300803081	5	6 <sup>1)</sup>	80 <sup>2)</sup>	20...600 <sup>3)</sup>	IP20	Leuchteneinbau	0...+50
Produktbezeichnung	FARBE	 l [mm]	 b [mm]	 h [mm]	 h [mm]			
LS/PD MULTI 3 B	Anthrazit	48	30	25	36	25	1	

1) m<sup>2</sup>  
2) Ca.  
3) Circa, gemessen am Sensor

### Produkteigenschaften

- Sensorkopf schwenkbar
- Anschluss über modulare 4p4c-Steckverbindung
- Verbindungskabellänge: 2,1 m (fest angeschlossen)
- Farbe: Weiß oder Anthrazit

### Anwendungsgebiete

- Büroleuchten
- Lichtbänder

### Technische Ausstattung

- Geeignet für MULTleco-, DIM MULTleco-, DALI MULTleco-Steuergerät
- Geeignet für DALI PROFESSIONAL Sensor Coupler



## LS/PD MULTI 3 CI

### Sensoren für Lichtmanagementsysteme

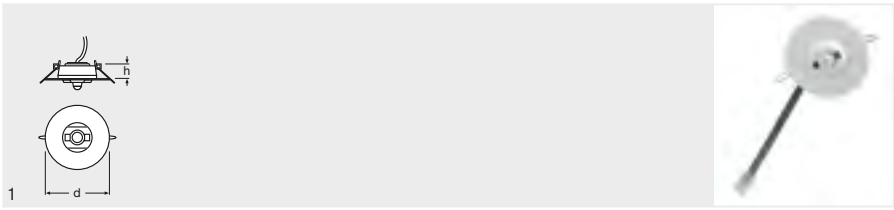

<b>Produktbezeichnung</b>	<b>GTIN (EAN)</b>						
LS/PD MULTI 3 CI	4008321916648	4	6 <sup>1)</sup>	80 <sup>2)</sup>	20...600 <sup>3)</sup>	IP20	Deckenaufbau / Deckeneinbau

<b>Produktbezeichnung</b>						
LS/PD MULTI 3 CI	0...+50	Weiß	25	50	10	1

1) m<sup>2</sup>  
2) Ca.  
3) Circa, gemessen am Sensor

#### Produkteigenschaften

- Deckeneinbausensor mit schwenkbarem Sensorkopf
- Anschluss über 4-polige Schraubklemme oder modulare 4p4c-Steckverbindung

#### Produktvorteile

- Besonders kleine Bauform

#### Anwendungsgebiete

- Büroräume
- Korridore
- Klassenzimmer
- Schulungsräume
- Treppenhäuser
- Sanitärbereiche





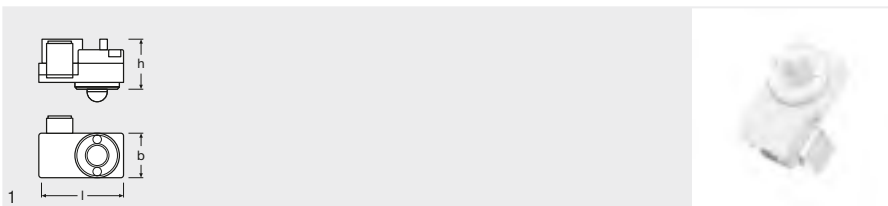

#### Technische Ausstattung

- Aufputzmontage in Verbindung mit SENSOR KIT
- Geeignet für MULTITECO-, DIM MULTITECO-, DALI MULTITECO-Steuergerät
- Geeignet für DALI PROFESSIONAL Sensor Coupler







## LS/PD MULTI 3 A

### Sensoren für Lichtmanagementsysteme



Produktbezeichnung	GTIN (EAN)						
LS/PD MULTI 3 A	4008321653581	4	6 <sup>1)</sup>	80 <sup>2)</sup>	20...600 <sup>3)</sup>	IP20	Leuchteneinbau / Leuchtenanbau
LS/PD MULTI 3 A-W	4008321653604	4	6 <sup>1)</sup>	80 <sup>2)</sup>	20...600 <sup>3)</sup>	IP20	Leuchteneinbau / Leuchtenanbau

Produktbezeichnung							
LS/PD MULTI 3 A	0...+50	Anthrazit	37	19	23	25	1
LS/PD MULTI 3 A-W	0...+50	Weiß	37	20	23	25	1

1) m<sup>2</sup>  
2) Ca.  
3) Circa, gemessen am Sensor

#### Produkteigenschaften

- Licht- und Präsenzsensoren
- Anschluss über modulare 4p4c-Steckverbindung
- Verbindungskabellänge: 2,1 m (absteckbar)

#### Produktvorteile

- Werkzeuglose Montage auf Leuchtenraster (Farbvariante Weiß)
- Nachrüstbar (Farbvariante Weiß)

#### Technische Ausstattung

- Variante Weiß mit Halteclip und Kabel, Variante Anthrazit mit Kabel
- Geeignet für T5- oder T8-Rasterleuchte
- Geeignet für MULTITECO-, DIM MULTITECO-, DALI MULTITECO-Steuergerät
- Geeignet für DALI PROFESSIONAL Sensor Coupler

# DALI

## Viele Funktionen, einfaches Handling. Der Schnittstellenstandard DALI

Damit Lichtsteuerung, Sensoren, Bediengeräte, elektronische Betriebsgeräte und Leuchtmittel optimal zusammenarbeiten, müssen sie ungehindert miteinander kommunizieren und agieren können. Eine gemeinsame Schnittstelle für alle Komponenten innerhalb eines Systems ist daher enorm wichtig.



## Was ist DALI – und wie funktioniert es?

DALI – Digital Addressable Lighting Interface – ist ein herstellerübergreifender Schnittstellenstandard für digital dimmbare elektronische Vorschaltgeräte und bietet mehr Funktionalität bei einfacherer Handhabung. Über eine 2-adrige Steuerleitung lassen sich maximal 64 DALI-Betriebsgeräte einzeln oder gemeinsam und in bis zu 16 Gruppen flexibel ansteuern. Schalten und Dimmen der Beleuchtung erfolgt dabei über die Steuerleitung, d. h. ein Relais ist nicht erforderlich.

Wichtige Informationen wie z. B. der Lampenstatus sind im Betriebsgerät gespeichert und stehen dem Steuergerät zur Verfügung. DALI ist eine Schnittstelle für alle professionellen Lichtlösungen. OSRAM bietet hierfür ein breites Angebot an DALI-Betriebsgeräten für Leuchtstofflampen, Kompaktleuchtstofflampen, Halogenglühlampen, Halogenmetaldampflampen und LEDs an.

DALI Edition 2 zertifizierte Geräte werden mit herstellerübergreifend einheitlichen Prüfverfahren getestet. Damit ist eine höchstmögliche Kompatibilität zwischen Produkten unterschiedlicher Hersteller gewährleistet. Darüber hinaus standardisiert die DALI Edition 2 die Anbindung von Steuerungskomponenten an die DALI-Leitung.

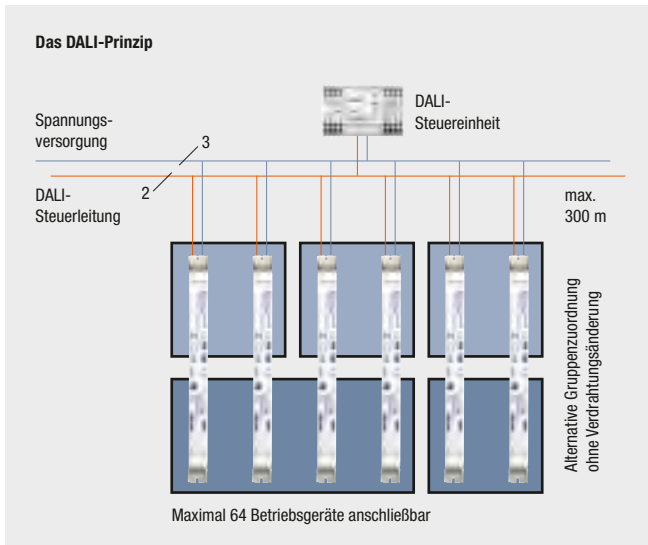

## DALI

### Die vereinfachte Lichtplanung mit DALI auf einen Blick

#### – Einfache Planung

Eine einzige 2-adrige Steuerleitung für bis zu 64 Betriebsgeräte bedeutet: Die Aufteilung der Lichtgruppen muss zum Zeitpunkt der Planung nicht feststehen, sondern erfolgt erst später durch eine einfache Zuordnung mithilfe des Steuergeräts. Die Planung von Steuerleitung und Spannungsversorgung kann vollkommen getrennt voneinander erfolgen.

#### – Einfache Installation

Die Steuerleitung ist verpolungssicher und kann z. B. gemeinsam mit der Spannungsversorgung in einer 5-adrigen Mantelleitung mitgeführt werden. Die Steuerleitung muss lediglich netzspannungsfest (basisisoliert) sein, es ist keine Spezialleitung erforderlich.

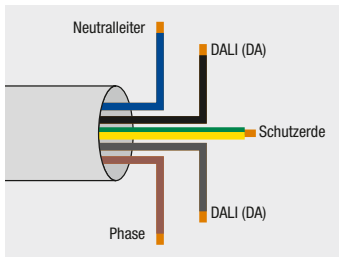

#### – Anforderungen an die Übertragungsleitung

Bei der Kabelauswahl ist darauf zu achten, dass der Spannungsabfall auf der Leitung 2 V bei 250 mA nicht überschreitet. Netzversorgung und Steuerleitung dürfen, wie auch bei 1...10 V, im gleichen Kabel geführt werden, somit ist z. B. ein 5-adriges NYM-Kabel zum Anschluss der DALI-EVGs problemlos einsetzbar. Die maximale Gesamtleitungslänge zwischen Steuergerät und den angeschlossenen EVGs beträgt 300 m.

#### Hinweis

Die maximale zulässige Leistungslänge und die Anzahl der nutzbaren Lichtgruppen bzw. Lichtszenen hängt vom eingesetzten DALI-Steuergerät ab.

Querschnitt der Versorgungsleitung:

$$A = L \times I \times 0,018$$

A = Leitungsquerschnitt in mm<sup>2</sup>,  
L = Kabellänge in Meter,  
I = max. Strom der Versorgungsspannung in A,  
0,018 = spezifischer Widerstand von Kupfer

Aus dieser Formel folgt als Anhaltspunkt für den Leitungsquerschnitt (Übertragungs- und Versorgungsleitung):

Leitungslänge:	bis 100 m	100 bis 150 m	150 bis 300 m
Leitungsquerschnitt:	0,5 mm <sup>2</sup>	0,75 mm <sup>2</sup>	1,5 mm <sup>2</sup>

#### Hinweis

Aufgrund der unterschiedlichen technischen Beschaffenheit der DALI-Schnittstelle bei den am Markt befindlichen Steuergeräten und den unterschiedlichen örtlichen Gegebenheiten der Installation wird empfohlen, die gesamt im System verwendete Leitungslänge auf 300 m zu begrenzen.

#### – Einsparung von Komponenten

Es sind keine Relais für das Schalten der Leuchten erforderlich. Schalten und Dimmen erfolgen ausschließlich über die Steuerleitung.

#### – Flexibel für die spätere Umnutzung

Die Lichtgruppen sind bei DALI nicht verdrahtungsgebunden. Die Gruppierung der einzelnen Leuchten erfolgt durch einfache Zuordnung über das Steuergerät und kann jederzeit geändert werden.

#### – Synchron von einer Lichtszene zur anderen

Auch wenn von unterschiedlichen Dimmwerten aus gestartet wird oder verschiedene Leuchtmittel miteinander kombiniert werden, mit DALI erfolgt ein Lichtszenenwechsel synchron. Hierbei erreichen alle Leuchtmittel zum gleichen Zeitpunkt den neuen Lichtwert.

#### – Lampenstatus auf Anfrage

Der Lampenstatus kann vom DALI-Betriebsgerät für eine Lampenausfallerkennung an das Steuergerät gemeldet und von diesem angezeigt werden. Diese Funktion ist gerade für Großprojekte interessant, in die DALI über Gateways sehr einfach in bestehende Bussysteme eingebunden werden kann.





## DALI PROFESSIONAL: Ein flexibles Lichtmanagementsystem für große Räume und raumübergreifende Lösungen

Das DALI PROFESSIONAL-System eignet sich mit seinen 4 DALI-Linien (256 DALI-EVGs) für komplexe Anwendungen in der Raum- und Etagensteuerung und für tageslichtabhängige Regelung, RGB-Steuerung und dynamische Lichtsteuerung.

Konfiguration und Inbetriebnahme erfolgen besonders komfortabel mithilfe einer auf Windows basierenden PC-Software mittels USB-Anschluss. Für den sofortigen Einsatz ohne Inbetriebnahme-prozedur ist eine Plug&Play-Einstellung vorkonfiguriert.

Die Bedienung erfolgt über handelsübliche Taster, die an einen DALI PROFESSIONAL Tasterkoppler verdrahtet werden. Mit dem DALI PROFESSIONAL Sensorkoppler lassen sich einfach alle Licht- und Präsenzsensoren aus dem MULTI 3-System einbinden. Insgesamt können bis zu 50 Taster- bzw. Sensorkoppler integriert werden. Als besonders designschöne und funktionelle Bedienkomponenten stehen kapazitive Glass Touch Panels oder auch ein Touchscreen zur Verfügung. Mit dem DALI HIGHBAY ADAPTER und HIGH BAY-Sensor lassen sich tageslichtabhängige Lichtregelung und bewegungsabhängige Steuerung für bis 13 m Montagehöhe realisieren.

### Anwendungsgebiete

- Büroräume
- Verkaufsflächen
- Lagerbereiche
- Fertigungs- und Montagehallen

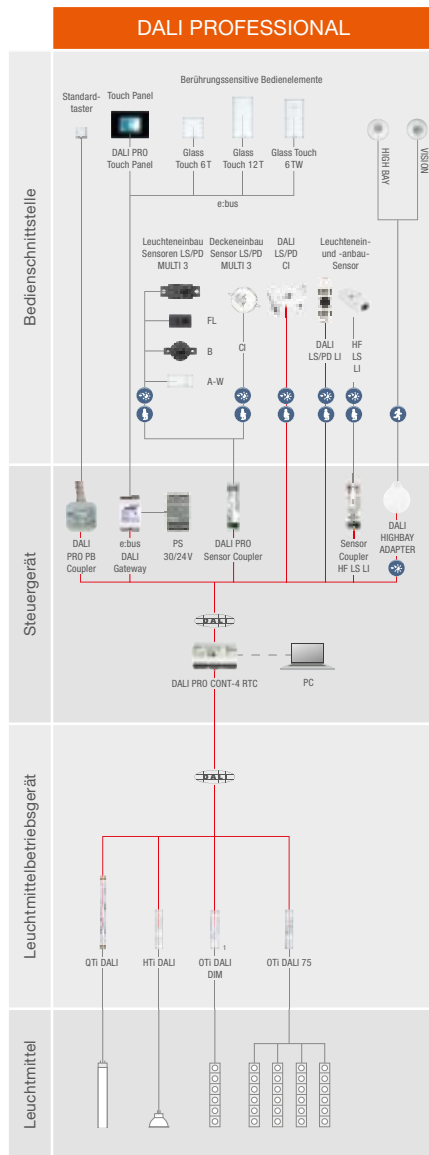

Die aktuelle Software finden Sie hier:  
[www.osram.de/software](http://www.osram.de/software)

### Systemübersicht

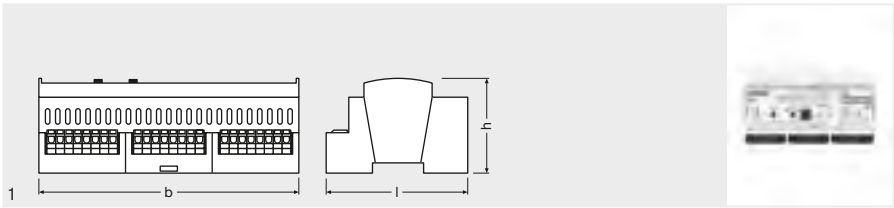

## DALI PRO CONT-4 Steuergeräte für Lichtmanagementsysteme



<b>Produkt- bezeichnung</b>	<b>GTIN (EAN)</b>	<b>V</b>	<b>Hz</b>	<b>CONTROL</b>	<b>No. of OUTPUTS</b>	<b>W SYSTEM</b>	<b>IP</b>
DALI PRO Cont-4 RTC	4008321710871	100...240	50 / 60	DALI	4	20	IP20
<b>Produkt- bezeichnung</b>		<b>T<sub>a</sub></b>	<b>l [mm]</b>	<b>b [mm]</b>	<b>h [mm]</b>		 <b>No.</b>
DALI PRO Cont-4 RTC	DIN-Schienen-Montage	0...+40	90	160	62	10	1

### Produkteigenschaften

- Steuergerät für 4 DALI-Linien
- Bis zu 50 Taster-/Sensorkoppler integrierbar
- Integrierte DALI-Versorgung
- 4 frei programmierbare Umschaltrelais; Lastkontakt: 4 x 5 A
- Tageslicht- und/oder präsenzabhängige oder manuelle Steuerung
- Bis zu 4 x 16 Gruppen steuerbar
- USB-PC-Anschluss
- Interne Uhr zur Ereignissteuerung
- Wochenschaltplan
- Anschluss über schraublose Steckklemmen
- Bedienung von Lichtszenen und -sequenzen (Wiederaufruf/Speicherung)
- 4 DALI-Linien
- Corridor-Funktion mit voreingestelltem Licht-Programm
- Gehäuse für Reiheneinbau
- Leitungslänge der DALI-Steuerleitung: bis zu 300 m
- Automatische oder manuelle Adressierung

### Produktvorteile

- Plug-and-Play-vorkonfiguriert für Einsatz ohne Inbetriebnahmeprozedur
- Batteriepuffer bei Netzspannungsunterbrechung
- Alle Leuchten des Systems können gedimmt bzw. geschaltet werden
- Einfache Erstellung von Szenen, Sequenzen und Sequenzfolgen
- Schalten und Dimmen von bis zu 256 DALI EVGs
- Sollwert für tageslichtabhängige Regelung über Doppelklick speicherbar
- Sensorintegration in DALI

### Anwendungsgebiete

- Raumsteuerung, Stockwerkssteuerung, tageslichtabhängige Regelung
- Anbindung von Licht- und Präsenzsensoren in DALI-Systeme
- Besprechungsräume
- Büroräume: Einzel- und Gruppenarbeitsplätze
- Fertigungs- und Montagehallen
- Geeignet für Anwendungen im Innenbereich
- Große Leuchtengruppen
- Industrie
- Korridore
- Lichtbänder
- Logistikzentren
- Klassenzimmer
- Sporthallen
- Schulungsräume

### Technische Ausstattung

- Geeignet für bis zu 256 elektronische Vorschaltgeräte mit DALI-Schnittstelle
- Grafische Konfigurationssoftware mit Windows-Oberfläche



### Referenzen / Verweise

Konfigurationssoftware unter [www.osram.de/software](http://www.osram.de/software)

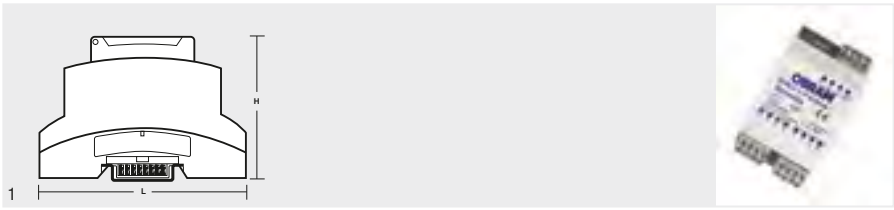

## E-BUS DALI Gateway Steuergeräte für Lichtmanagementsysteme



<b>Produkt- bezeichnung</b>	<b>GTIN (EAN)</b>	<b>V</b>	<b>No. of OUTPUTS</b>	<b>IP</b>		<b>T<sub>a</sub></b>
Gateway e:bus DALI	4008321957085	24	1	IP20	DIN-Schiennen-Montage	0...+50
<b>Produkt- bezeichnung</b>	<b>l [mm]</b>	<b>b [mm]</b>	<b>h [mm]</b>		 <b>No.</b>	
Gateway e:bus DALI	90	54	60	8	1	

### Produkteigenschaften

- Schnittstelle zwischen DALI PRO CONT-4 RTC und Touch Panel- oder Glass Touch-Elementen
- Versorgung der Bedienelemente über Kommunikations-Bus

### Produktvorteile

- Über DALI adressierbar
- Schalten und Dimmen von bis zu 256 DALI EVGs

### Anwendungsgebiete



- Besprechungsräume
- Veranstaltungsräume

### Technische Ausstattung



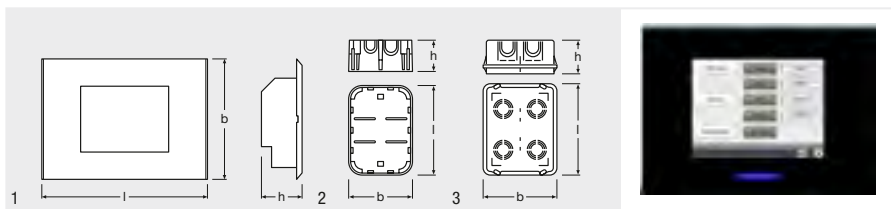

- 24-V-Spannungsversorgung notwendig (z. B. PS 30)

## DALI PRO Touch Panel Bedienelemente für Lichtmanagementsysteme



Produkt- bezeichnung	GTIN (EAN)	IP		T <sub>a</sub>	
DALI PRO Touch Panel	4008321957009	IP20	Wandeinbau / Wandmontage	0...+40	220
MOUNTING BOXES-HOLLOW	4008321552532				200
MOUNTING BOXES-CONCRETE	4008321552556				180

Produkt- bezeichnung				
DALI PRO Touch Panel	160	54	1	1
MOUNTING BOXES-HOLLOW	134	70	20	2
MOUNTING BOXES-CONCRETE	134	70	20	3

### Produkteigenschaften

- 5,7" hochauflösender LCD-Touchscreen
- Versorgung über das e:bus-DALI-Gateway
- Dimmen und Schalten aller angeschlossenen Leuchten
- Zeitlich programmierbares Ein-/Ausschalten von Gruppen
- Individuelle Objekte wie Hintergrund, Logos, Tasten oder Grundriss verwendbar
- Einfache und flexible Konfiguration über Software (ab Windows XP)

### Technische Ausstattung

- UP-Dosen zum Hohl- bzw. Massivwandeinbau verfügbar
- Verwendbar mit dem DALI PROFESSIONAL-Lichtsteuerungssystem

### Referenzen / Verweise

Konfigurationssoftware unter [www.osram.de/software](http://www.osram.de/software)



## Glass Touch 6 Bedienelemente für Lichtmanagementsysteme

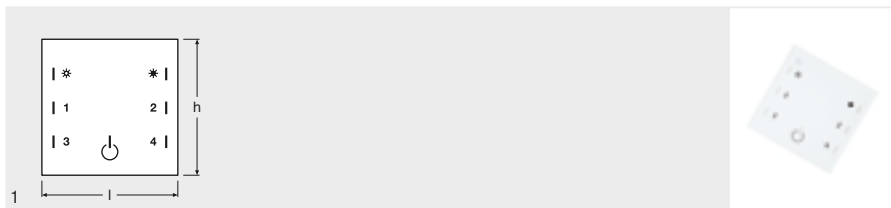

### Produkt- bezeichnung

Glass Touch T6 XT I WT

### GTIN (EAN)

4006584745951

IP

IP20



Wandaufbau

T<sub>a</sub>

0...+40

FARBE

Weiß

### Produkt- bezeichnung

Glass Touch T6 XT I WT



80



11



80



1



1

### Produkteigenschaften

- Berührsensitives Bedienfeld
- 6 Taster-Funktionen
- Glasflächen-Touchscreen
- Versorgung über das e:bus-DALI-Gateway

### Technische Ausstattung

- Verwendbar mit dem DALI PROFESSIONAL-Lichtsteuerungssystem

### Produktvorteile

- Glatte Echtglas-Oberfläche, besonders flache Bauform

## Glass Touch 12 Bedienelemente für Lichtmanagementsysteme

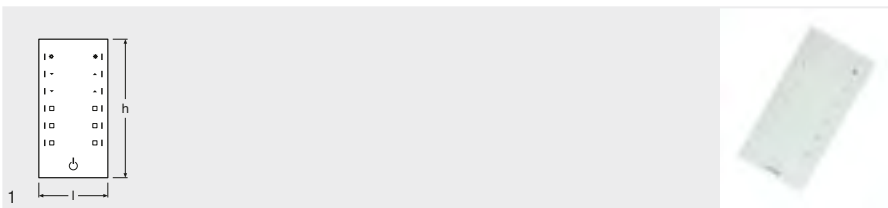

### Produkt- bezeichnung

Glass Touch 12T

### GTIN (EAN)

4006584745937



IP20



Wandaufbau



0...+40



Weiß

### Produkt- bezeichnung

Glass Touch 12T



80



11



160



1



1

### Produkteigenschaften

- Berührsensitives Bedienfeld
- 12 Taster-Funktionen
- Glasflächen-Touchscreen
- Versorgung über das e:bus-DALI-Gateway

### Technische Ausstattung

- Verwendbar mit dem DALI PROFESSIONAL-Lichtsteuerungssystem

### Produktvorteile

- Glatte Echtglas-Oberfläche, besonders flache Bauform



## Glass Touch T6R Bedienelemente für Lichtmanagementsysteme

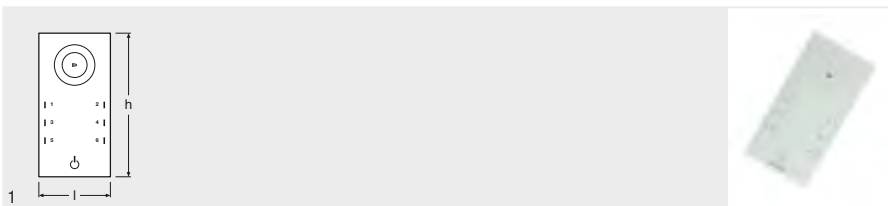

### Produkt- bezeichnung

Glass Touch T6R

### GTIN (EAN)

4006584745975



IP20



Wandaufbau



0...+40



Weiß

### Produkt- bezeichnung

Glass Touch T6R



80



11



160



1



1

### Produkteigenschaften

- Berührsensitives Bedienfeld
- 6 Taster-Funktionen + Touch Wheel
- Glasflächen-Touchscreen
- Versorgung über das e:bus-DALI-Gateway

### Technische Ausstattung

- Verwendbar mit dem DALI PROFESSIONAL-Lichtsteuerungssystem

### Produktvorteile

- Glatte Echtglas-Oberfläche, besonders flache Bauform

# ENCELIUM® – das ganzheitliche Lichtmanagementsystem für intelligente Gebäude

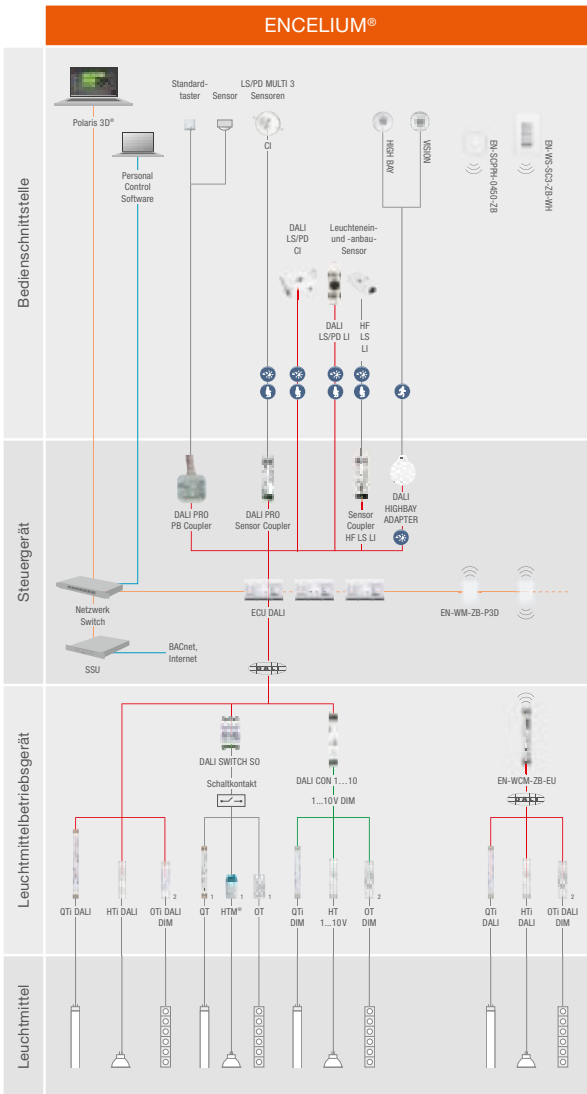

ENCELIUM® von OSRAM ist ein ganzheitliches Lichtmanagementsystem, das auf sehr praktische und vielseitige Weise Energieeinsparungen ermöglicht. Das Herzstück des Systems, die innovative Polaris 3D-Software, bietet über Fernzugriff eine umfassende Steuerung der gesamten Beleuchtung.

Dank der Skalierbarkeit der Systemarchitektur ist ENCELIUM® bei jeder Gebäudegröße einsetzbar und lässt sich einfach in bestehende Gebäudemanagementsysteme integrieren. So können Sie Ihre Beleuchtung per Mausclick ändern, optimieren und Ihr Gebäude für die Zukunft rüsten.

Flexibilität ist eines der Hauptmerkmale eines Lichtmanagementsystems. Da das ENCELIUM®-System mit DALI und ZigBee kompatibel und damit auf dem neuesten Stand der Lichttechnik ist, ermöglicht es nun jegliche Art von Anwendung, egal welche Einschränkungen bei einem Projekt vorliegen.

Alle ENCELIUM®-Lichtmanagementkomponenten sowie die Planung und Inbetriebnahme sind Bestandteile einer ganzheitlichen OSRAM Lösung.

ENCELIUM® – mehr Transparenz, mehr Flexibilität und mehr Energiesparen.



## ECU DALI ENCELIUM® DALI-Steuergerät (ECU)

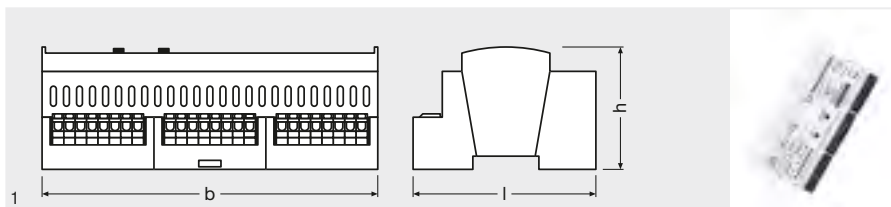

### Produkt- bezeichnung

DALI ECU

### GTIN (EAN)

4052899016842



DALI



22



160



90



63



10



1

### Produkteigenschaften

- Individuelle Steuerung
- Tageslichtabhängige Regelung und präsenzabhängige Lichtsteuerung
- Intelligente Zeitplanung, aufgabenbezogene Beleuchtung, variable Lastenverteilung
- Beleuchtungssteuerung, Überwachung und Analyse des Energieverbrauchs sowie von Lampenausfällen in Echtzeit

### Produktvorteile

- Bis zu 75 % Energieersparnis (verglichen mit KVG + T8-Lampe, ohne Sensoren)
- DALI-basiertes Lichtmanagementsystem integrierbar in Gebäudemanagementsysteme
- Weltweiter Webzugriff und Möglichkeit der Fernwartung

### Anwendungsgebiete

- Büroräume
- Gesundheitswesen
- Öffentliche Gebäude
- Bildungsbereich



**SSU Server**  
**ENCELIUM® Server**

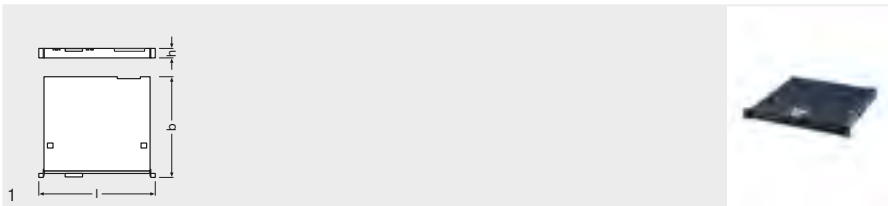

**Produkt-  
bezeichnung**

**GTIN (EAN)**



EN-SSU-1U

4008321791535

250

395

483

43

1

1

**Produkteigenschaften**

- Individuelle Steuerung
- Tageslichtabhängige Regelung und präsenzabhängige Lichtsteuerung
- Intelligente Zeitplanung, aufgabenbezogene Beleuchtung, variable Lastenverteilung
- Beleuchtungssteuerung, Überwachung und Analyse des Energieverbrauchs sowie von Lampenausfällen in Echtzeit

**Produktvorteile**

- Bis zu 75 % Energieersparnis (verglichen mit KVG + T8-Lampe, ohne Sensoren)
- DALI-basiertes Lichtmanagementsystem integrierbar in Gebäudemanagementsysteme
- Weltweiter Webzugriff und Möglichkeit der Fernwartung

**Anwendungsgebiete**

- Büroräume
- Gesundheitswesen
- Öffentliche Gebäude
- Bildungsbereich



## SSU mit BACnet ENCELIUM® Server Kit mit BACnet Interface

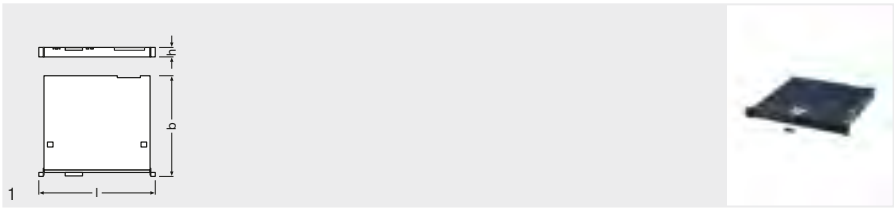

**Produkt-  
bezeichnung**

**GTIN (EAN)**



EN-SSU-BIF-KIT

4006584794676

250

395

483

43

1

1

### Produkteigenschaften

- Individuelle Steuerung
- Tageslichtabhängige Regelung und präsenzabhängige Lichtsteuerung
- Intelligente Zeitplanung, aufgabenbezogene Beleuchtung, variable Lastenverteilung
- Beleuchtungssteuerung, Überwachung und Analyse des Energieverbrauchs sowie von Lampenausfällen in Echtzeit

### Produktvorteile

- Bis zu 75 % Energieersparnis (verglichen mit KVG + T8-Lampe, ohne Sensoren)
- DALI-basiertes Lichtmanagementsystem integrierbar in Gebäudemanagementsysteme
- Weltweiter Webzugriff und Möglichkeit der Fernwartung

### Anwendungsgebiete

- Büroräume
- Gesundheitswesen
- Öffentliche Gebäude
- Bildungsbereich



## BACnet DONGLE ENCELIUM® BACnet Interface

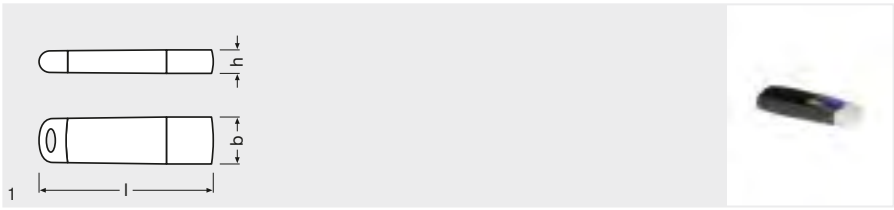

### Produkt- bezeichnung

BIF-600

### GTIN (EAN)

4006584677078



64



13



8



1



1

### Produkteigenschaften

- Standard BACnet IP-Kommunikation
- Integration in BMS-Systeme
- Beleuchtungssteuerung, Überwachung und Analyse des Energieverbrauchs sowie von Lampenausfällen in Echtzeit

### Anwendungsgebiete

- Büroräume
- Gesundheitswesen
- Öffentliche Gebäude
- Bildungsbereich



## EN-WM-ZB-P3D Steuergeräte

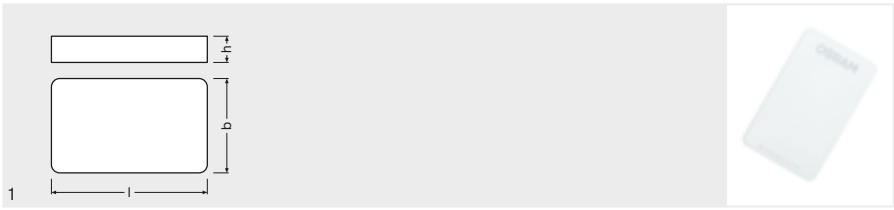

Produktbezeichnung	GTIN (EAN)	CONTROL	W SYSTEM	l [mm]	b [mm]	h [mm]		No.
EN-WM-ZB-P3D	4052899957336	ZigBee HA	4	72	20	118	10	1

### Produkteigenschaften

- Individuelle Steuerung
- Tageslichtabhängige Regelung und präsenzabhängige Lichtsteuerung
- Intelligente Zeitplanung, aufgabenbezogene Beleuchtung, variable Lastenverteilung
- Beleuchtungssteuerung, Überwachung und Analyse des Energieverbrauchs sowie von Lampenausfällen in Echtzeit

### Produktvorteile

- Bis zu 75 % Energieersparnis (verglichen mit KVG + T8-Lampe, ohne Sensoren)
- ZigBee-basiertes Lichtmanagementsystem für die Integration in Gebäudemanagementsysteme
- Weitweiter Webzugriff und Möglichkeit der Fernwartung

### Anwendungsgebiete

- Büroräume
- Gesundheitswesen
- Öffentliche Gebäude
- Bildungsbereich



# EN-WS-SC3-ZB-WH

## User-Interfaces

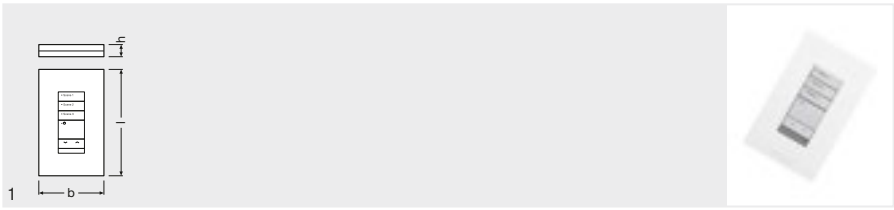

### Produktbezeichnung

EN-WS-SC3-ZB-WH

### GTIN (EAN)

4052899957367



IP20



Anbau



-10...+40



70

### Produktbezeichnung

EN-WS-SC3-ZB-WH



13



114



Weiß



20



1

### Produkteigenschaften

- Multiszenen-Steuerung mit Schalt- und Dimmmöglichkeiten
- Standardisierte ZigBee Home Automation-Protokolle für Drahtloskommunikation
- Drahtlose Technik
- Über vier AAA-Alkaline-Batterien versorgtes Gerät für Oberflächenmontage
- Batterielebensdauer: bis zu 10 Jahre

### Anwendungsgebiete

- Neuinstallationen oder Nachrüstung bestehender Installationen

### Produktvorteile

- Einfache Installation und vielseitige Anwendung
- Keine Verdrahtung erforderlich



## EN-SCPPH-0450-ZB

### Sensoren

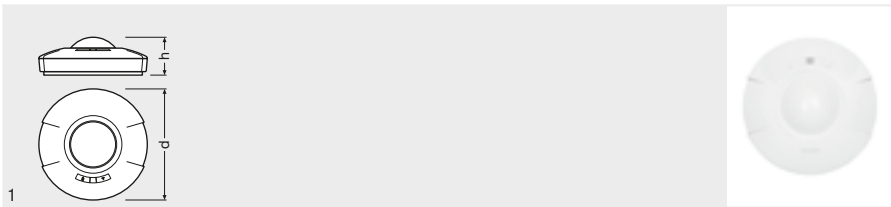

#### Produkt- bezeichnung

EN-SCPPH-0450-ZB

#### GTIN (EAN)

4052899957343



3,60



110



IP20



Deckenaufbau



0...+40

#### Produkt- bezeichnung

EN-SCPPH-0450-ZB



Weiß



86



29



0...1000



10



1

#### Produkteigenschaften

- Präsenzerfassung über passives IR-Element
- Messbereich des Lichtsensors: 0...1.000 lx
- Tageslichtabhängige Regelung und präsenzabhängige Lichtsteuerung
- Integrierte ZigBee Home Automation-Anschlussfähigkeit
- Batteriebetrieben

#### Produktvorteile

- Netzwerk mehrerer Sensoren möglich
- Einfache Montage

#### Anwendungsgebiete

- Deckenaufbau-Montage

## EN-WCM-ZB-EU Konverter für LMS

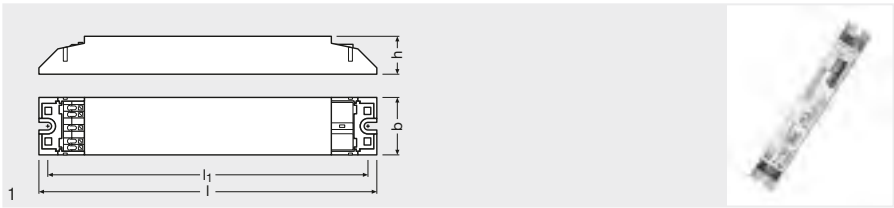

### Produkt- bezeichnung

EN-WCM-ZB-EU

### GTIN (EAN)

4052899957350



DALI



3



189



30



21



20



1

### Produkteigenschaften

- 1-Kanal-ZigBee-auf-DALI-Konverter
- Bis zu acht DALI-Vorschaltgeräte anschließbar
- Gehäuse für den Leuchteneinbau und unabhängige Montage
- Versorgungsspannung: 220...240 V
- Betriebsfrequenz: 50...60 Hz
- Steuerung und Konfiguration über Polaris Software
- Standardisierte ZigBee Home Automation-Protokolle für Drahtloskommunikation

### Produktvorteile

- Einfache Installation und Nutzung
- Hohe Effizienz und Zuverlässigkeit
- Wartungsfreier Betrieb und minimale Installationskosten
- Flexibles Montagekonzept
- Hohe Systemskalierbarkeit





## Das Tele-Management-System Street Light Control – innovative Steuerung der Außenbeleuchtung

Mit Street Light Control (SLC) bietet OSRAM ein System zur bedarfsgerechten Steuerung und Überwachung von einzelnen Leuchten, bis hin zu tausenden Lichtpunkten. SLC schafft somit eine Reduzierung von Energieverbrauch,

CO<sub>2</sub>-Ausstoß und Lichtverschmutzung sowie eine verbesserte Wartungsplanung. Zentrales Element ist dabei die SLC Software, mit der die gesamte Straßenbeleuchtung mittels PC oder Smart Phone effektiv verwaltet werden kann.

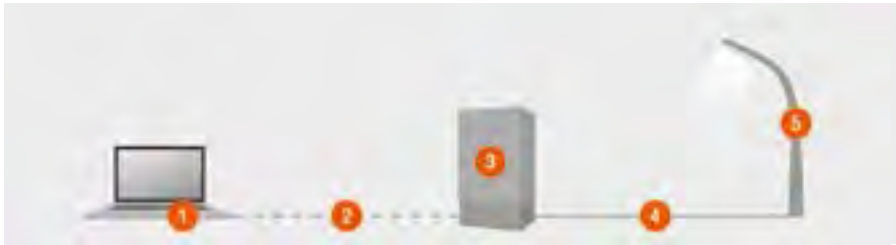

- 1) SLC Software
- 2) Internet Protokoll (IP):  
z. B. GPRS, Lichtwellenleiter oder Ethernet
- 3) SLC Gateway (zur Unterverteilung)

- 4) Powerline: Kommunikation über die vorhandene Netzleitung
- 5) SLC Luminaire Controller in der Leuchte oder im Mast

### Spart Energie und senkt die Betriebskosten

Durch gezieltes Dimmen von Leuchtengruppen (z. B. Stadtteile und Straßen) oder einzelnen Leuchten lässt sich eine unnötige Überbeleuchtung vermeiden. So spart man mit SLC effektiv und nachhaltig Energie – pro Jahr bis zu 50 %. Die detaillierte Analyse der Beleuchtungsanlage ermöglicht zudem eine erhebliche Erleichterung der Wartungsplanung und führt zu deutlichen Kosteneinsparungen.

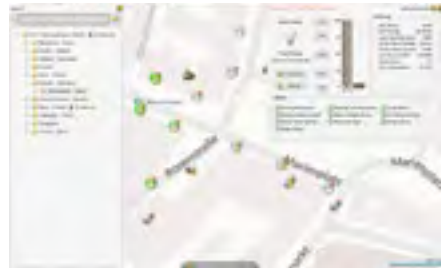

### Erhöht die Flexibilität der Beleuchtung

Die Welt verändert sich ständig und mit ihr auch das Stadtbild. Mit Street Light Control kann sich die Außenbeleuchtung diesen Veränderungen anpassen. Einzelne Leuchten können verschiedenen Gruppen zugeordnet werden, beispielsweise nach Straßen und Fußgängerüberwegen, und werden gemäß des spezifischen Bedarfs betrieben.



### Robuste Systemarchitektur



Ob Straßen, Wege oder Industrieanlagen – auf die Beleuchtung muss man sich immer verlassen können. Besonders wichtig ist dabei die Widerstandsfähigkeit gegen Spannungsspitzen und Witterung sowie die daraus resultierende Kommunikationssicherheit zwischen Schaltschrank und Leuchte. In diesem Bereich sorgt die verwendete Powerline-Technologie für eine bestmögliche Funktionssicherheit.

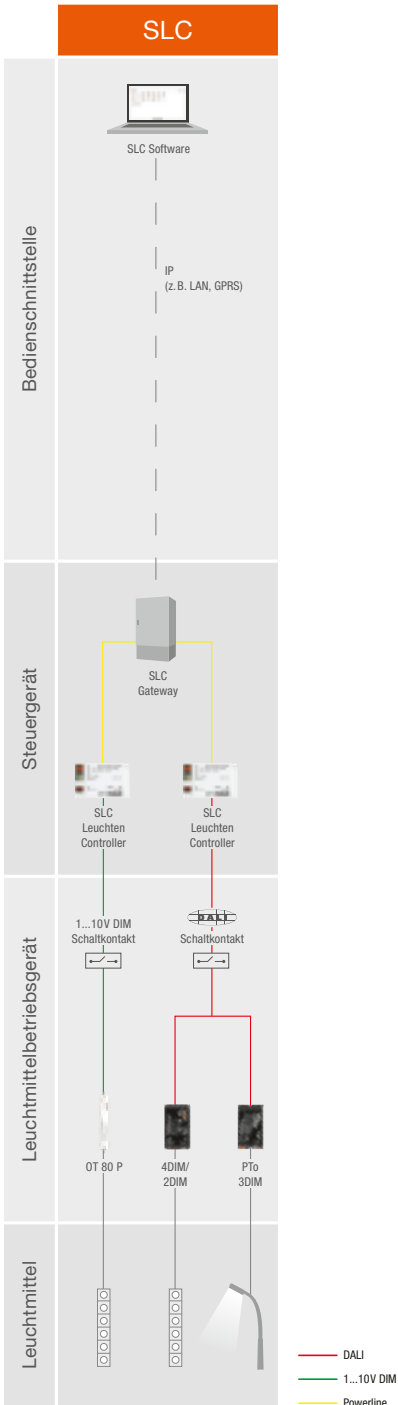

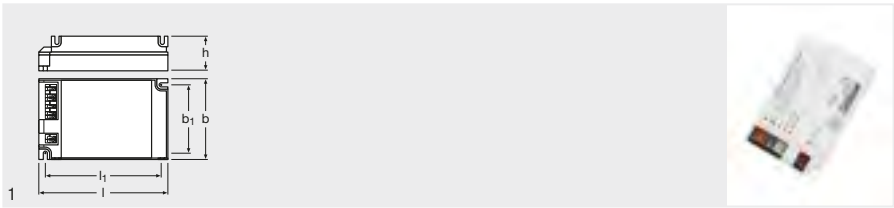

## SLC Luminaire Controller Street Light Control



<b>Produkt- bezeichnung</b>	<b>GTIN (EAN)</b>	<b>V</b>	<b>Hz</b>	<b>T<sub>a</sub></b>	<b>l [mm]</b>
SLC Luminaire Controller	4052899906907	220...240	50 / 60	-25...+65	122
<b>Produkt- bezeichnung</b>	<b>b [mm]</b>	<b>h [mm]</b>			
SLC Luminaire Controller	79	32	20	1	

### Produkteigenschaften

- Steuerung von DALI- und 1...10 V-EVGs und KVGs
- Integriertes Relais ermöglicht netzunabhängiges Abschalten der Beleuchtung
- Programmierbare Konstantlichtstromfunktion
- Programmierbarer Übertemperaturschutz
- Digitaler Eingang zur Anbindung weiterer Komponenten (z. B. Sensoren)
- Überwachung der Betriebsparameter der Leuchten
- Programmierung aller Funktionen mittels Powerline-Kommunikation
- Ansteuerung über SLC Gateway-Familie
- Einrichtung und Betrieb mittels SLC Software

### Anwendungsgebiete

- Geeignet für Leuchten der Schutzklasse I und II
- Geeignet für Außenanwendungen in Leuchten mit IP > 54
- Industrie

### Produktvorteile

- Sämtliche Schnittstellen basieren auf standardisierten Kommunikationsprotokollen
- Datenübertragung über vorhandene Netzleitung, keine zusätzliche Verkabelung notwendig
- Sicherer EVG-Betrieb dank galvanisch getrenntem Steuerausgang
- Hoher Überspannungsschutz: bis zu 6 kV (L-N)

## SLC Pole Controller Street Light Control

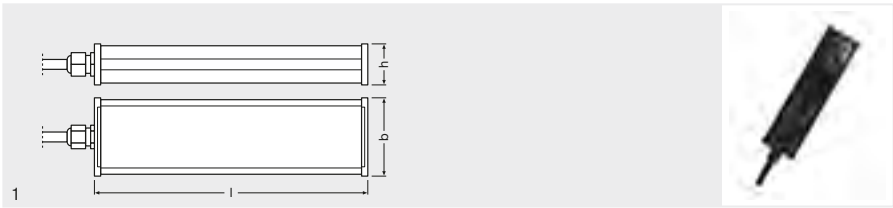

### Produkt- bezeichnung

SLC Pole Controller

### GTIN (EAN)

4052899930315



220...240



50 / 60



-25...+65



225

### Produkt- bezeichnung

SLC Pole Controller



63



38



10



1

### Produkteigenschaften

- Steuerung von DALI- und 1...10 V-EVGs und KVGs
- Integriertes Relais ermöglicht netzunabhängiges Abschalten der Beleuchtung
- Programmierbare Konstantlichtstromfunktion
- Programmierbarer Übertemperaturschutz
- Digitaler Eingang zur Anbindung weiterer Komponenten (z. B. Sensoren)
- Überwachung der Betriebsparameter der Leuchten
- Programmierung aller Funktionen mittels Powerline-Kommunikation
- Ansteuerung über SLC Gateway-Familie
- Einrichtung und Betrieb mittels SLC Software
- Schutzart: IP65

### Produktvorteile

- Sämtliche Schnittstellen basieren auf standardisierten Kommunikationsprotokollen
- Datenübertragung über vorhandene Netzleitung, keine zusätzliche Verkabelung notwendig
- Sicherer EVG-Betrieb dank galvanisch getrenntem Steuerausgang
- Hoher Überspannungsschutz: bis zu 6 kV (L-N)

### Anwendungsgebiete

- Geeignet für Leuchten der Schutzklasse I und II
- Anwendungen im Außenbereich
- Industrie



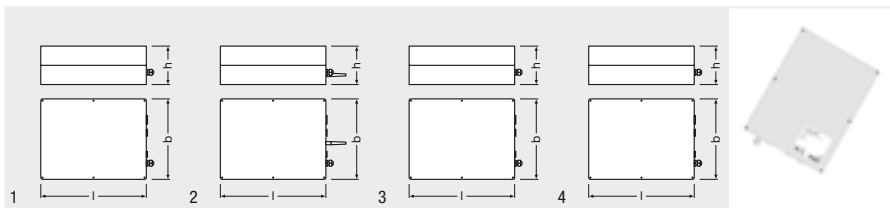

## SLC Gateway Street Light Control



Produkt- bezeichnung	GTIN (EAN)	V	Hz	T <sub>a</sub>	l [mm]
SLC Gateway LAN	4052899072275	220...240	50 / 60	-25...+55	300
SLC Gateway GPRS	4052899072282	220...240	50 / 60	-25...+55	300
SLC Gateway FOSM	4052899072299	220...240	50 / 60	-25...+55	300
SLC Gateway FOMM	4052899072305	220...240	50 / 60	-25...+55	300

Produkt- bezeichnung	b [mm]	h [mm]		
SLC Gateway LAN	230	110	1	1
SLC Gateway GPRS	230	110	1	2
SLC Gateway FOSM	230	110	1	3
SLC Gateway FOMM	230	110	1	4

### Produkteigenschaften

- Steuert und liest Daten von bis zu 150 SLC Luminaire Controller
- Integrierter Relaisausgang
- Digitaler Eingang zur Anbindung weiterer Komponenten (z. B. Sensoren)
- MODBUS (RS485)-Schnittstelle
- Einrichtung und Betrieb mittels SLC Software
- Schutzart: IP65

### Produktvorteile

- Datenübertragung über vorhandene Netzleitung, keine zusätzliche Verkabelung notwendig
- Sämtliche Schnittstellen basieren auf standardisierten Kommunikationsprotokollen
- Hoher Überspannungsschutz: bis zu 6 kV (L/N-PE)
- SLC Software-Lizenz für Betrieb und Inbetriebnahme enthalten

### Anwendungsgebiete

- Anwendungen im Außenbereich
- Industrie

### Technische Ausstattung

- Link zur SLC Software mittels GPRS-Netzwerk
- Link zur SLC Software mittels lokalem Netzwerk (Ethernet)
- Link zur SLC Software mittels Singlemode-Lichtwellenleiter-Netzwerk
- Link zur SLC Software mittels Multimode-Lichtwellenleiter-Netzwerk

## LMS Komponenten: Systemunabhängige DALI-Komponenten und -Sensoren

DALI-Sensoren und DALI-Koppler aus dem DALI PROFESSIONAL-System übertragen Informationen über Anwesenheit, Bewegung und Lichtwert auf der DALI-Linie. Mit dem DALI-Tasterkoppler wird das Kontaktsignal von konventionellen Tastern und Schaltern in das DALI-System weitergegeben. Diese Geräte können auch in den OSRAM Steuerungen ENCELIUM®, DALIeco, Traxon ETH2DALI und denen der u. g. Fremdhersteller eingesetzt werden.

Damit ergeben sich erhebliche Vereinfachungen in der Installation, da Sensorsignale auf der DALI-Leitung mit übertragen werden und somit keine zusätzliche Verkabelung benötigen. Insbesondere bei Lichtbändern mit elektrischem Anschluss über Tragschienenkontakte ist damit eine optimale Integration der Sensorik über DALI möglich, ohne eine extra Leitung mit abweichender Isolationsanforderung zu legen.

Die Verwendbarkeit der OSRAM DALI-Sensoren und Koppler mit handelsüblichen DALI-Steuerungen ist den Kompatibilitätslisten der jeweiligen Hersteller zu entnehmen.

Weitere Informationen:  
[www.osram.de/dalipro](http://www.osram.de/dalipro)

Weitere systemunabhängige Komponenten ergänzen die DALI-Funktionalität

- DALI REPEATER – Systemerweiterung ohne zusätzliche DALI-Adresse
- DALI CON 1...10 – Einbinden von 1...10-V-Vorschaltgeräten in DALI
- DALI SWITCH – Einbinden von schaltbaren Geräten in DALI



Hersteller	Steuerung	Interface
OSRAM	DALI PROFESSIONAL CONT-4 RTC	DALI
OSRAM	ENCELIUM® DALI ECU	DALI / Ethernet / BACnet
OSRAM	DALIeco Control	DALI
TRAXON	e:cue ETH2DALI	DALI / DMX / Ethernet / e:net
SIEMENS	KNX/DALI Gateway Twin plus N141/21, plus N141/03	DALI / KNX
WAGO	DALI-Multi-Master-Klemme 753-647	DALI / PROFIBUS / LON / KNX / MODBUS / Ethernet
LOYTEC	LDALI CEA-709*	DALI / LON
LOYTEC	LDALI-ME204* / LDALI-E201-U*	DALI / BACnet

Angaben ohne Gewähr. Für Details bitte den entsprechenden Hersteller kontaktieren.

\*DALI-Tasterkoppler nicht kompatibel.

Hersteller	Produkt	Bestellnummer
OSRAM	DALI LS/PD LI	4052899043954
OSRAM	DALI LS/PD CI	4052899930292
OSRAM	DALI Sensorkoppler	4008321379269
OSRAM	Multisensor LS/PD Deckeneinbau, schwenkbar*	4008321916648
OSRAM	DALI Sensorkoppler HF LS LI	4052899141728
OSRAM	Radarsensor HF LS LI	4052899921481
OSRAM	DALI HIGHBAY ADAPTER	4008321774132
OSRAM	HIGH BAY Sensor	4008321410078
OSRAM	DALI Sensorkoppler E	4052899230491

\* Verwendbar mit DALI Sensor Coupler (EAN 4008321379269)

## DALI PRO PB Coupler Steuergeräte für Lichtmanagementsysteme

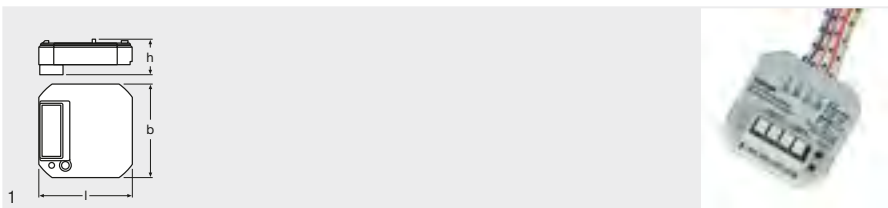

<b>Produkt- bezeichnung</b>	<b>GTIN (EAN)</b>					
DALI PRO PB Coupler	4008321496461	DALI	1	IP20	Integriert in Unterputzdose	0...+50
<b>Produkt- bezeichnung</b>						
DALI PRO PB Coupler	42	42	20	20	1	

### Produkteigenschaften

- DALI-Tasterkoppler
- 4 potenzialfreie Eingänge

### Produktvorteile

- Stromversorgung aus DALI
- Handelsübliche Taster/Schalter verwendbar

### Anwendungsgebiete

- Klassenzimmer
- Besprechungsräume
- Geeignet zur Installation in Unterputzdosen
- Fertigungs- und Montagehallen
- Einzelbüros

### Technische Ausstattung

- Verwendbar mit DALI PROFESSIONAL- oder DALIeco-Lichtsteuerungssystem

## DALI LS/PD LI Steuergeräte für Lichtmanagementsysteme

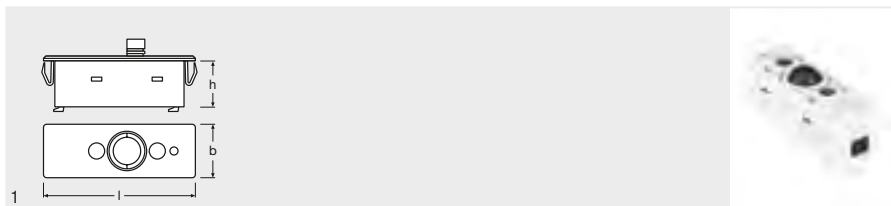

<b>Produkt- bezeichnung</b>	<b>GTIN (EAN)</b>						
DALI LS/PD LI	4052899043954	5	6 <sup>1)</sup>	80	20...800	IP20	Deckeneinbau / Leuchteneinbau
<b>Produkt- bezeichnung</b>							
DALI LS/PD LI	0...+50	Grau	48	15	17	25	1

1) m<sup>2</sup>

### Produkteigenschaften

- Direktanschluss an DALI
- Licht- und Präsenzsensoren für Leuchteneinbau
- Präsenzerfassung über passives IR-Element
- Arbeitsbereich Lichtsensor: 20...800 lx (gemessen am Sensor)
- Funktionsanzeige mit zweifarbiger LED
- Nichtentflammbares, halogenfreies Polycarbonat-Kunststoffgehäuse
- Montagehöhe: 2...5 m

### Produktvorteile

- Kleine Gehäuseform
- Präsenzerfassungsbereich über integrierte Shutter zwischen 40...90° einstellbar
- Über DALI adressierbar
- Kompaktes Gehäuse für Leuchteneinbau
- Tageslichtabhängige Regelung mit Abschaltautomatik bei ausreichendem Tageslicht
- Schlanke Gehäuseform und flexibles Montagekonzept
- Stromversorgung aus DALI
- DALI-basiertes Lichtmanagementsystem integrierbar in Gebäudemanagementsysteme
- Netzwerk mehrerer Sensoren möglich
- Sensorintegration in DALI

### Anwendungsgebiete

- Einbau in Industrie- und Büroleuchten
- Deckenmontage über LS/PD CI KIT oder LS/PD AP KIT möglich
- Klassenzimmer
- Besprechungsräume
- Korridore
- Einzelbüros
- Abgependelte Leuchten
- Geeignet für Anwendungen im Innenbereich
- Gruppenbüros

### Technische Ausstattung

- Geeignet für DALI PROFESSIONAL- und DALIeco Control-Steuergeräte
- Aufsteckbarer Befestigungsrahmen für Leuchtenmontage von innen und außen



## DALI LS/PD CI

### Steuergeräte für Lichtmanagementsysteme

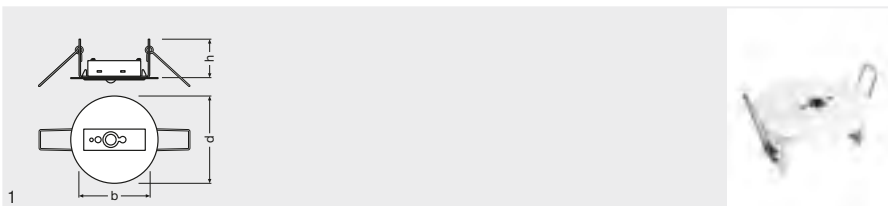

#### Produktbezeichnung

DALI LS/PD CI

#### GTIN (EAN)

4052899930292



5



40...90



20...800



IP20



Deckeneinbau

#### Produktbezeichnung

DALI LS/PD CI



0...+50



Weiß



55



80



10



1

#### Produkteigenschaften

- Montagehöhe: 2...5 m
- Präsenzerfassung über passives IR-Element
- Arbeitsbereich Lichtsensor: 20...800 lx (gemessen am Sensor)
- Tageslichtabhängige Regelung und präsenzabhängige Lichtsteuerung
- Direktanschluss an DALI
- Funktionsanzeige mit zweifarbiger LED
- Deckeneinbauadapter

#### Produktvorteile

- Über DALI adressierbar
- Tageslichtabhängige Regelung mit Abschaltautomatik bei ausreichendem Tageslicht
- Netzwerk mehrerer Sensoren möglich
- Einfache Montage
- Sensorintegration in DALI
- Stromversorgung aus DALI
- Präsenzerfassungsbereich über integrierte Shutter zwischen 40...90° einstellbar
- DALI-basiertes Lichtmanagementsystem integrierbar in Gebäudemanagementsysteme

#### Anwendungsgebiete

- Klassenzimmer
- Besprechungsräume
- Korridore
- Einzelbüros
- Gruppenbüros
- Restaurants
- Shopbeleuchtung
- Geeignet für Anwendungen im Innenbereich

#### Technische Ausstattung

- Verwendbar mit DALI PROFESSIONAL- oder DALIeco-Lichtsteuerungssystem

## DALI PRO Sensor Coupler Steuergeräte für Lichtmanagementsysteme

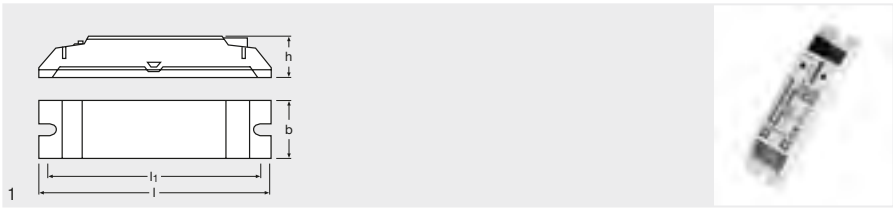

### Produkt- bezeichnung

DALI PRO Sensor Coupler

### GTIN (EAN)

4008321379269



DALI



1



IP20



Leuchteinbau /  
Deckeneinbau



0...+50

### Produkt- bezeichnung

DALI PRO Sensor Coupler



118



30



21



110



25



1

### Produktvorteile

- Stromversorgung aus DALI

### Anwendungsgebiete

- Anbindung von Licht- und Präsenzsensoren in DALI-Systeme
- Deckeneinbau oder unabhängige Montage über ECO CI KIT möglich

### Technische Ausstattung

- Für alle Licht- und Präsenzsensoren aus dem MULTI 3 Programm geeignet
- Verwendbar mit DALI PROFESSIONAL- oder DALIeco-Lichtsteuerungssystem



## DALI Sensor Coupler HF LS LI DALI-Koppler für Radarsensor HF LS LI

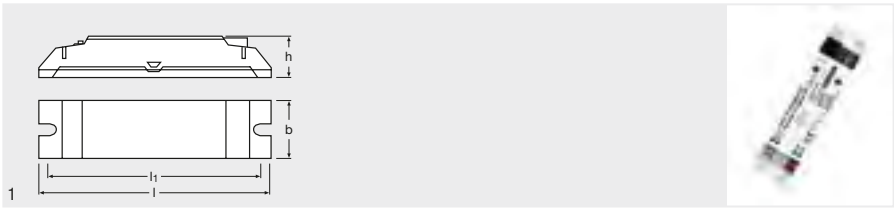

### Produkt- bezeichnung

DALI Sensor Coupler HF LS LI

### GTIN (EAN)

4052899141728



DALI



1



IP20



Leuchteneinbau /  
Deckeneinbau



0...+50

### Produkt- bezeichnung

DALI Sensor Coupler HF LS LI



118



30



21



110



25



1

### Produkteigenschaften

- Montagehöhe: 2...13 m
- Kombinierte Tageslicht- und Bewegungserfassung
- Geeignet zur tageslichtabhängigen Regelung
- Präsenzerfassung über aktives Radarsensorelement
- Arbeitsbereich Lichtsensor: 20...800 lx (gemessen am Sensor)

### Produktvorteile

- Sensorintegration in DALI
- Kleine Gehäuseform









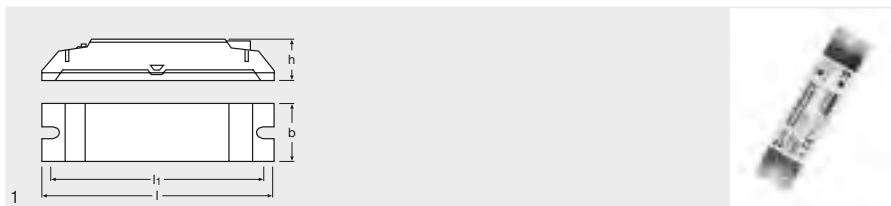

### Anwendungsgebiete

- Anbindung von Licht- und Präsenzsensoren in DALI-Systeme
- Deckeneinbau oder unabhängige Montage über ECO CI KIT möglich
- Leuchten- und Deckeneinbau
- Einbau in Industrie- und Büroleuchten
- Einbau in IP-geschützte Leuchten möglich
- Bereiche mit hohen Decken

## DALI Sensor Coupler E

### DALI Sensorkoppler für externe Sensoren



<b>Produkt- bezeichnung</b>	<b>GTIN (EAN)</b>					
DALI Sensor Coupler E	4052899230491	DALI	1	IP20	Leuchteneinbau / Deckeneinbau	-20...+50
<b>Produkt- bezeichnung</b>						
DALI Sensor Coupler E	118	30	21	110	25	1

#### Produkteigenschaften

- Geeignet zur tageslichtabhängigen Regelung

#### Produktvorteile

- Kleine Gehäuseform

#### Anwendungsgebiete

- Anbindung von Licht- und Präsenzsensoren in DALI-Systeme
- Deckeneinbau oder unabhängige Montage über ECO CI KIT möglich
- Für externe Licht- und Präsenzsensoren geeignet
- Einbau in Industrie- und Büroleuchten
- Korridore
- Lagerhäuser

#### Technische Ausstattung

- Unabhängige Montage mittels ECO CI KIT möglich



# DALI HIGHBAY ADAPTER

## Steuergeräte für Lichtmanagementsysteme

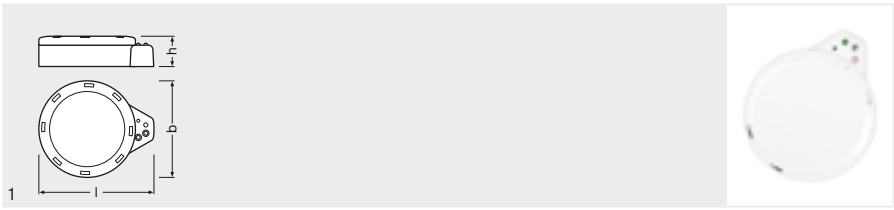

<b>Produktbezeichnung</b>	<b>GTIN (EAN)</b>						
DALI HIGHBAY ADAPTER	4008321774132	DALI	13	20...800 <sup>1)</sup>	IP20	Deckenaufbau	0...+50
<b>Produktbezeichnung</b>							
DALI HIGHBAY ADAPTER	Weiß	139	118	37	20	1	

1) Circa, gemessen am Sensor

### Produkteigenschaften

- DALI-Adapter für HIGH BAY- und VISION-Sensor
- Direktanschluss an DALI
- Anschluss über schraublose Steckklemmen
- Arbeitsbereich Lichtsensor: 20...800 lx (gemessen am Sensor)
- Integrierter Lichtsensor
- Geeignet für Durchverdrahtung
- Geeignet zur tageslichtabhängigen Regelung
- Lichtregelung für Installationshöhen von bis zu 13 m
- Stromversorgung für Koppler aus DALI
- Integration in BMS-Systeme

### Produktvorteile

- Sensorintegration in DALI
- Einbindung von HIGH BAY- und VISION-Bewegungssensor in DALI
- Erweiterter Klemmenbereich erlaubt das Weiterschleifen der Netzleitung (Mains Looping)
- Tageslichtabhängige Regelung mit Abschaltautomatik bei ausreichendem Tageslicht
- DALI-basiertes Lichtmanagementsystem integrierbar in Gebäudemanagementsysteme
- Flexible Adressierung über DALI

### Anwendungsgebiete

- Industrie
- Produktionshallen
- Sporthallen
- Logistikzentren
- Bereiche mit hohen Decken
- Anbindung von Licht- und Präsenzsensoren in DALI-Systeme
- Geeignet für Installationen im Innenbereich
- Fertigungs- und Montagehallen
- Großraumbüros, Korridore oder Lagerräume
- Korridore
- Lichtbänder in Industriehallen

### Technische Ausstattung

- Blindabdeckung enthalten
- Verwendbar mit dem DALI PROFESSIONAL-Lichtsteuerungssystem

## DALI REP LI

### Signalverstärker für LMS

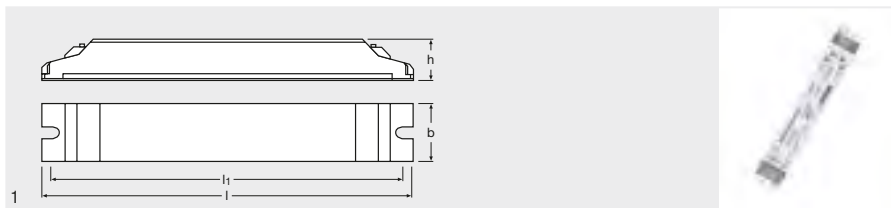

#### Produkt- bezeichnung

DALI REP LI

#### GTIN (EAN)

4008321292599



100...240



50 / 60



DALI



1



5



IP20



Leuchteinbau /  
Deckeneinbau

#### Produkt- bezeichnung

DALI REP LI



0...+50



189



30



21



180



25



1

#### Produkteigenschaften

- Erweiterung der DALI-Systeme um jeweils 64 EVGs
- Ermöglicht eine Verlängerung der DALI-Leitung um jeweils 300 m
- Touch DIM®-Steuerung von 64 DALI EVGs
- Maximale Leistungsaufnahme: 4 W

#### Produktvorteile

- Die an den Repeater angeschlossenen EVGs arbeiten als Gruppe
- Über DALI adressierbar
- Kaskadierbar

#### Anwendungsgebiete

- Vorrichtung für den Leuchteinbau

#### Technische Ausstattung



- Unabhängiger Einbau mit LMS CI BOX möglich

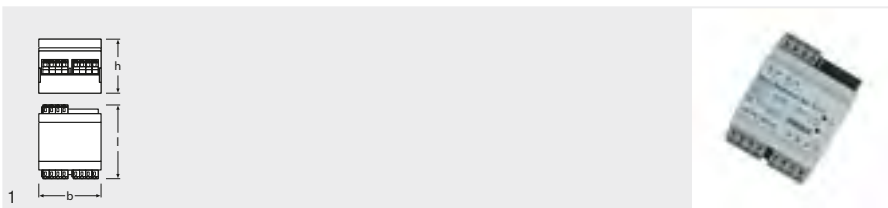

## DALI REP SO

### Signalverstärker für LMS



<b>Produktbezeichnung</b>	<b>GTIN (EAN)</b>	<b>V</b>	<b>Hz</b>	<b>CONTROL</b>	<b>No. of OUTPUTS</b>	<b>W SYSTEM</b>	<b>IP</b>
DALI REP SO	4008321301093	100...240	50 / 60	DALI	1	5,50	IP20
<b>Produktbezeichnung</b>		<b>T<sub>a</sub></b>	<b>I [mm]</b>	<b>b [mm]</b>	<b>h [mm]</b>		
DALI REP SO	DIN-Schienen-Montage	0...+50	96	72	62	16	1

#### Produkteigenschaften

- Erweiterung der DALI-Systeme um jeweils 64 EVGs
- Ermöglicht eine Verlängerung der DALI-Leitung um jeweils 300 m
- Touch DIM®-Steuerung von 64 DALI EVGs
- Maximale Leistungsaufnahme im Stand-by-Modus: 1 W

#### Anwendungsgebiete

- Große Leuchtengruppen

#### Produktvorteile

- Die an den Repeater angeschlossenen EVGs arbeiten als Gruppe
- Ermöglicht Abschaltung der EVG-Standby-Leistung über integrierten Lastkontakt
- Über DALI adressierbar
- Kaskadierbar

## DALI CON 1...10 LI Konverter DALI auf 1...10 V

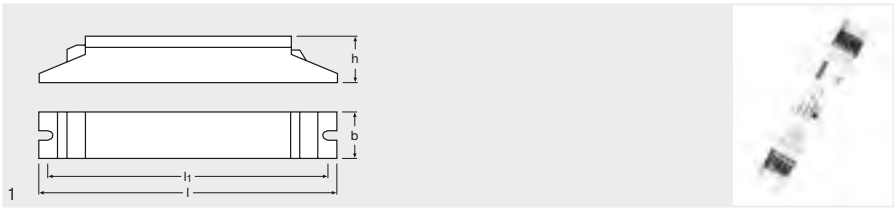

<b>Produkt- bezeichnung</b>	<b>GTIN (EAN)</b>	<b>V</b>	<b>Hz</b>	<b>CONTROL</b>	<b>No. of OUTPUTS</b>	<b>Max Load</b>	<b>IP</b>	
DALI CON LI	4050300638973	220...240	50...60	DALI / 1...10	1	5	IP20	Leuchteneinbau
<b>Produkt- bezeichnung</b>	<b>T<sub>a</sub></b>	<b>l [mm]</b>	<b>b [mm]</b>	<b>h [mm]</b>	<b>l [mm]</b>		<b>No.</b>	
DALI CON LI	0...+50	190	30	27	180	40	1	

### Produkteigenschaften

- Lastkapazität des Ausgangssignals: max. 100 mA
- 0...10 V max. 5 mA aktiv
- Schalteigenschaft: linear/logarithmisch
- Touch DIM®-Steuerung von 1...10 V-EVG

### Produktvorteile

- Als reiner Schaltaktor einsetzbar

### Anwendungsgebiete

- Vorrichtung für den Leuchteneinbau

### Technische Ausstattung

- Geeignet für bis zu 100 elektronische Vorschaltgeräte
- Geeignet für bis zu 33 Signalverstärker DIM SA





## DALI CON 1...10 SO Konverter DALI auf 1...10 V

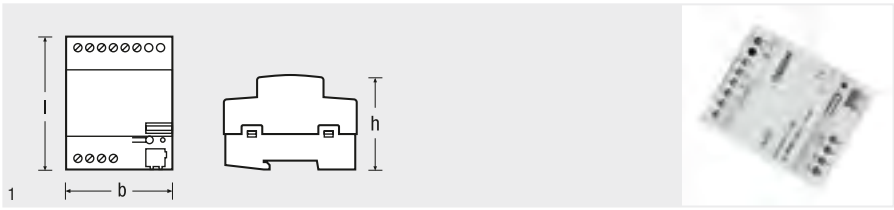

### Produkt- bezeichnung

DALI CON SO

### GTIN (EAN)

4050300639802



220...240



50...60



DALI / 1...10



1



5



IP20

### Produkt- bezeichnung

DALI CON SO



DIN-Schienen-Montage



0...+45



72



64



90



16



1

### Produkteigenschaften

- Lastkapazität des Ausgangssignals: max. 100 mA
- 0...10 V max. 5 mA aktiv
- Schalteigenschaft: linear/logarithmisch
- Schaltkontaktbelastbarkeit: 5 A
- Touch DIM®-Steuerung von 1...10 V-EVG

### Produktvorteile

- Flexible Adressierung über DALI
- Als reiner Schaltaktor einsetzbar

### Anwendungsgebiete

- Aufenthaltsbereiche

### Technische Ausstattung

- Geeignet für bis zu 100 elektronische Vorschaltgeräte
- Geeignet für bis zu 33 Signalverstärker DIM SA

## DALI Switch SO Konverter für LMS

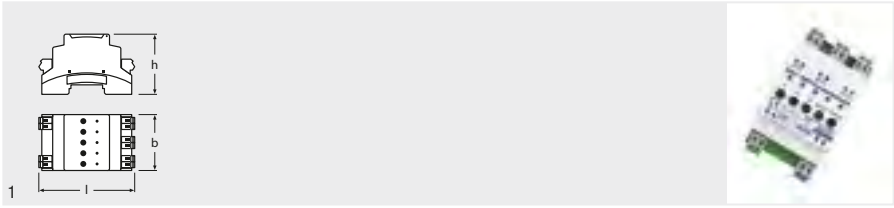

<b>Produkt- bezeichnung</b>	<b>GTIN (EAN)</b>						
DALI SWITCH SO	4008321533364	24	DALI	3	6	IP20	DIN-Schienen-Montage
<b>Produkt- bezeichnung</b>							
DALI SWITCH SO	0...+45	96	54	62	8	1	

### Produkteigenschaften

- DALI-gesteuerter Schaltausgang für nicht dimmbare Lampen, QT-, OT-, PT-, HT-Vorschaltgeräte
- 3 unabhängige Relaiskontakte
- Schaltkontaktbelastbarkeit: 6 A ohmsche Last
- Versorgungsspannung: 24 V DC
- Potenzialfreie Kontakte

### Produktvorteile

- Über DALI adressierbar

### Anwendungsgebiete

- Industrie
- Einsetzbar in Kombination mit allen POWERTRONIC® Vorschaltgeräten
- Renovierung von historischen Gebäuden

### Technische Ausstattung

- Verwendbar mit allen DALI-Steuergeräten
- 24-V-Spannungsversorgung notwendig (z. B. PS 30)



## LMS Komponenten: OSRAM LMS Zubehörkomponenten

Lichtmanagementsysteme erweitern, verbinden, installieren – alles aus einer Hand mit den systemunabhängigen Komponenten von OSRAM.

Mit diesem Zubehör, das in Sachen Qualität und Passgenauigkeit optimal auf OSRAM Produkte abgestimmt ist, gelingt die Installation und Verbindung innovativer Lichtmanagementsysteme spielend einfach. OSRAM komplettiert sein Angebot darüber hinaus mit systemunabhängigen Komponenten.

### Zubehör

Produkt- bezeichnung	EAN10	VISION/ HIGH BAY	Touch DIM® RC DALI EASY III DALI REPEATER LI	DALI MULTIECO DIM MULTIECO MULTIECO DALIECO Control EASY RC DALI Sensor Coupler LS/PD DALI Sensor Coupler HF DALI Sensor Coupler E	LS/PD MULTI 3 CI EASY IR CI	DALIECO LS/PD LI DALIECO LS/PD LI NP DALI LS/PD LI
LMS CI BOX	4008321083692		X			
ECO CI KIT	4008321392091			X		
SENSOR KIT	4008321916662				X	
LS/PD CI KIT	4052899920293					X
LS/PD AP KIT	4052899173385					X
Mounting Adapter	4008321480798	X				
DALI HIGHBAY ADAPTER	4008321774132	X				

Produkt- bezeichnung	EAN10	HF LS LI	DALIECO Control	OT EASY EASY DMX DALI EASY	DALI MULTIECO DIM MULTIECO MULTIECO	DALI Sensor Coupler LS/PD DALI Sensor Coupler HF
Y-CONNECTOR	4050300803135		X	X	X	
Y-CONNECTOR SCREW	4008321916686		X	X	X	
CABLE 25CM	4008321660145	X	X	X	X	X
CABLE 50CM	4008321660152	X	X	X	X	X
CABLE 100CM	4008321660169	X	X	X	X	X
CABLE 200CM	4008321660190	X	X	X	X	X

## DIM SA Signalverstärker für LMS

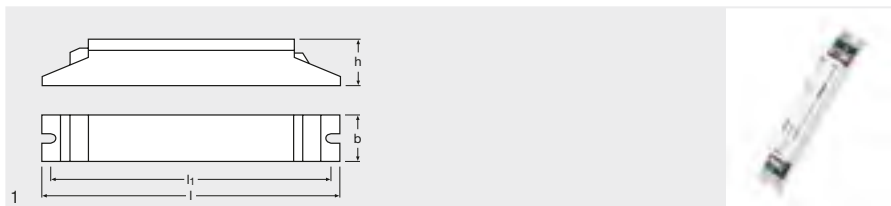

<b>Produkt- bezeichnung</b>	<b>GTIN (EAN)</b>	<b>V</b>	<b>Hz</b>	<b>CONTROL</b>	<b>No. of OUTPUTS</b>	<b>W SYSTEM</b>	<b>IP</b>	
DIM SA	4008321097095	220...240	50...60	1...10	1	2	IP20	Leuchteneinbau
<b>Produkt- bezeichnung</b>	<b>T<sub>a</sub></b>	<b>l [mm]</b>	<b>b [mm]</b>	<b>h [mm]</b>	<b>l<sub>1</sub> [mm]</b>		<b>No.</b>	
DIM SA	0...+50	189	30	30	180	40	1	

### Produkteigenschaften

- Signalverstärker für 1...10 V-Steuereinheiten und Sensoren
- Lastkapazität des Ausgangssignals: max. 100 mA

### Produktvorteile

- Ermöglicht große Leuchtengruppen und lange Steuerleitungen
- Kaskadierbar

### Anwendungsgebiete

- Vorrichtung für den Leuchteneinbau

### Technische Ausstattung

- Geeignet für bis zu 100 elektronische Vorschaltgeräte
- Geeignet für bis zu 33 Signalverstärker DIM SA



## Power Supply PS 30 Konverter

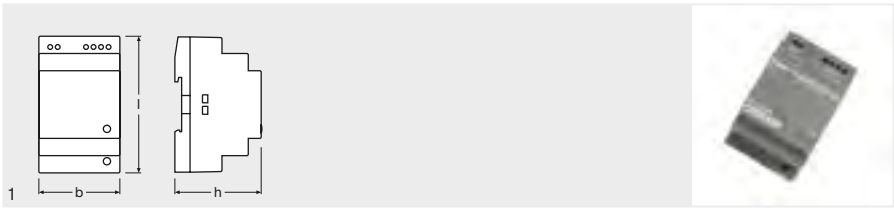

### Produkt- bezeichnung

Power Supply PS 30

### GTIN (EAN)

4008321555311



100...240



50



IP20



DIN-Schiene-Montage



-20...+55

### Produkt- bezeichnung

Power Supply PS 30



90



54



58



200



1

### Produkteigenschaften

- Ausgangsspannung: 24 V DC
- Ausgangsstrom: 1,3 A

### Anwendungsgebiete

- Breiter Anwendungsbereich

### Produktvorteile

- Großer Eingangsspannungsbereich

## Y-CONNECTOR Verteiler für Lichtmanagementsysteme

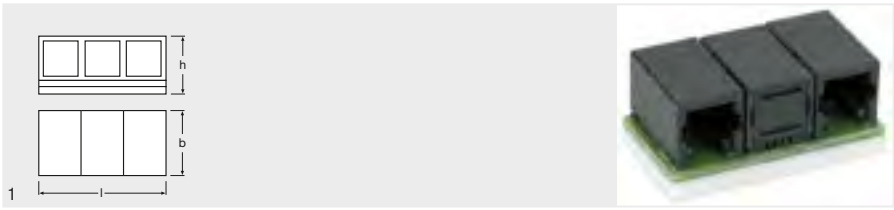

### Produkt- bezeichnung

Y-CONNECTOR

### GTIN (EAN)

4050300803135



34



18



16



IP20



25



1

### Produkteigenschaften

- Passiv-Verteiler
- Anschlüsse: 3 x modulare 4p4c-Buchsen
- Montageart: Befestigung durch Klebepad auf glatten Oberflächen

### Produktvorteile

- Für parallelen Anschluss von Sensoren an einem MULTleco-, MULTI 3-, DALIeco-System
- Ermöglicht Synchronisierung und Zusammenschluss mehrerer EASY-Systemkomponenten

### Anwendungsgebiete

- Geeignet für alle OSRAM Komponenten mit modularem 4p4c-Stecksystem

### Technische Ausstattung

- 2 Verbindungskabel im Lieferumfang, modularer 4p4c-Stecker beidseitig, Länge 2,1 m



## Y-CONNECTOR SCREW

### Verteiler für Lichtmanagementsysteme

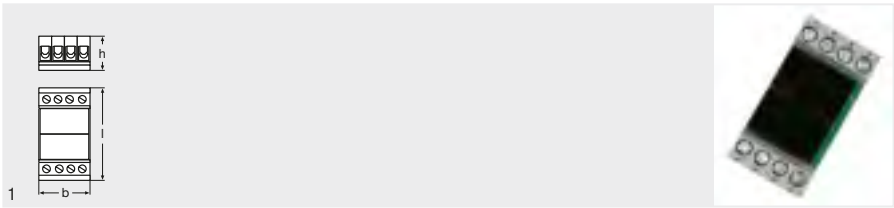

#### Produktbezeichnung

Y-CONNECTOR SCREW

#### GTIN (EAN)

4008321916686



40



20



16



IP20



25



1

#### Produkteigenschaften

- Passiv-Verteiler
- Anschluss über 2 x 4-polige Schraubklemme oder modulare 2 x 4p4c-Steckverbindung
- Montageart: Befestigung durch Klebepad auf glatten Oberflächen

#### Produktvorteile

- Für parallelen Anschluss von Sensoren an einem MULTiteco-, MULTI 3-, DALIeco-System
- Ermöglicht Synchronisierung und Zusammenschluss mehrerer EASY-Systemkomponenten

#### Anwendungsgebiete

- Geeignet für alle OSRAM Komponenten mit modularem 4p4c-Stecksystem



#### Technische Ausstattung

- 2 Verbindungskabel im Lieferumfang, modularer 4p4c-Stecker beidseitig, Länge 2,1 m

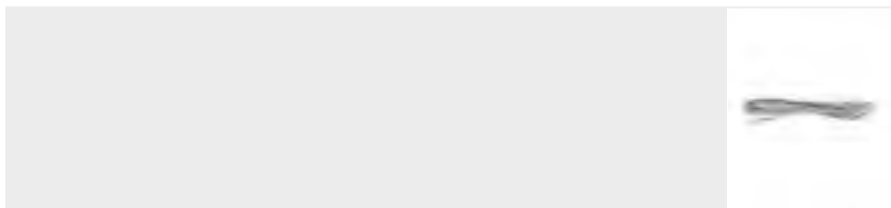

## 4p4c-Verbindungskabel



Produktbezeichnung	GTIN (EAN)	 l [mm]	
4P4C CONNECTION CABLE 25CM	4008321660145	250	50
4P4C CONNECTION CABLE 50CM	4008321660152	500	50
4P4C CONNECTION CABLE 100CM	4008321660169	1000	50
4P4C CONNECTION CABLE 200CM	4008321660190	2000	50

### Produkteigenschaften

- Kabel für modulare 4p4c-Steckverbindung
- 50er Pack

### Anwendungsgebiete

- Geeignet für alle OSRAM Komponenten mit modularem 4p4c-Stecksystem





## Montageadapter

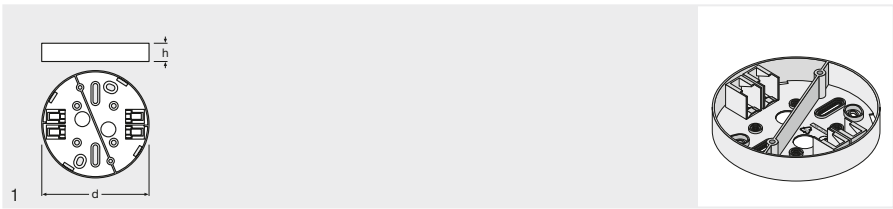

**Produkt-  
bezeichnung**

Mounting Adapter

**GTIN (EAN)**

4008321480798



Deckenaufbau



Weiß



116



19



20



1

### Produkteigenschaften

- Zwei getrennte Verdrahtungsbereiche für Eingangs- und Ausgangsseite

### Anwendungsgebiete

- Adapter für die Aufputzmontage von Sensorelementen mit 116 mm Durchmesser

## LS/PD CI KIT Montagekits

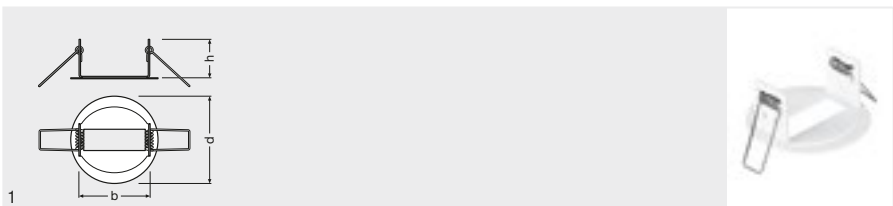

**Produkt-  
bezeichnung**

LS/PD CI KIT 10

**GTIN (EAN)**

4052899920293



Deckeneinbau



36



80



10



1

### Produkteigenschaften

- Deckeneinbauadapter
- Adapterring und Federhalter aus Metall

### Produktvorteile

- Einfacher Deckeneinbau

### Anwendungsgebiete

- Büroräume
- Klassenzimmer
- Besprechungsräume
- Korridore
- Treppenhäuser

### Technische Ausstattung

- Geeignet für DALIeco LS/PD LI, DALI LS/PD LI und LS/PD LI Analog-Sensoren

## LS/PD AP KIT Montagekits

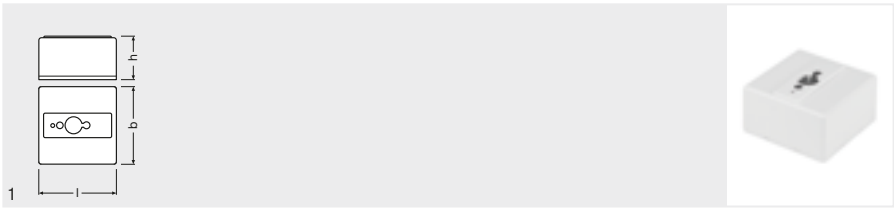

### Produkt- bezeichnung

LS/PD AP KIT 10

### GTIN (EAN)

4052899173385



Deckeneinbau



65



65



34



10



1

### Produkteigenschaften

- Deckeneinbauadapter

### Anwendungsgebiete

- Büroräume
- Klassenzimmer
- Besprechungsräume
- Korridore
- Treppenhäuser

### Technische Ausstattung

- Geeignet für DALIeco LS/PD LI, DALI LS/PD LI und LS/PD LI Analog-Sensoren



## SENSOR KIT

### Montageadapter für Aufputzinstallation von LMS-Sensoren

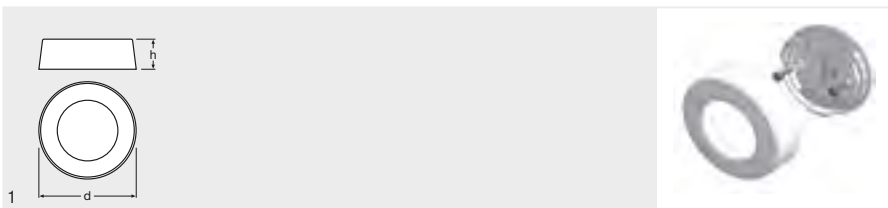

**Produkt-  
bezeichnung**

**GTIN (EAN)**



SENSOR KIT

4008321916662

Deckenaufbau

Weiß

80

25

10

1

#### Produkteigenschaften

— Material: Kunststoff

#### Anwendungsgebiete

— Adapter für die Aufputzmontage von Sensorelementen mit 50 mm Durchmesser

## ECO CI KIT

### Montagekits für unabhängige Installation von LMS-Stuereinheiten

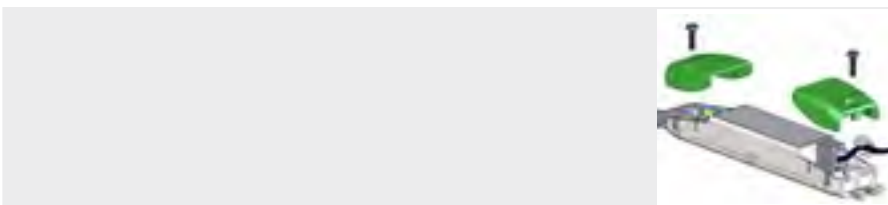

**Produkt-  
bezeichnung**

**GTIN (EAN)**



ECO CI Kit

4008321392091

Deckeneinbau

100

#### Produkteigenschaften

— Zugentlastung für unabhängige Montage

#### Anwendungsgebiete

— Geeignet für alle OSRAM Steuergeräte mit den Abmessungen 118 mm x 30 mm x 21 mm

## LMS CI BOX

### Montagekits für unabhängige Installation von LMS-Stuereinheiten

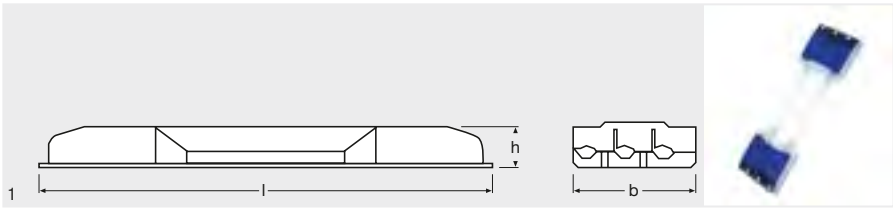

**Produkt-  
bezeichnung**

LMS CI BOX

**GTIN (EAN)**

4008321083692



Deckeneinbau



261



71



27



40



1

#### Produkteigenschaften

- Zugenlastungsgehäuse für unabhängige Montage

#### Anwendungsgebiete

- Geeignet für alle OSRAM Steuergeräte mit den Abmessungen 189 mm x 30 mm x 21 mm





# Leuchtstofflampen

LUMILUX® T5 HE®	6.02
LUMILUX® T5 HO	6.03
LUMILUX® T5 HE® ES	6.04
LUMILUX® T5 HO ES	6.05
LUMILUX® T5 HE® XT	6.06
LUMILUX® T5 HO XT	6.07
LUMILUX® DE LUXE T5 HO	6.08
LUMILUX® CHIP control® T5	6.09
LUMILUX® DE LUXE T5 Short	6.10
LUMILUX® T5 Short	6.11
Basic T5 Short	6.12
Basic T5 Short EL	6.13
LUMILUX® T5 Short EL	6.14
LUMILUX® T5 FC®	6.15
LUMILUX® T8	6.16
LUMILUX® T8 ES	6.18
LUMILUX® XT T8	6.19
LUMILUX® XXT T8	6.20
LUMILUX® DE LUXE T8	6.21
COLOR proof T8	6.22
BIOLUX® T8	6.23
FLUORA® T8	6.24
Colored T8	6.25
OSRAM NATURA® T8	6.26
LUMILUX® T8 1 m	6.27
LUMILUX SPLIT® control T8	6.28
LUMILUX® CHIP control® T8	6.29
Shortened U-shaped T8	6.30
U-shaped T8	6.31
LUMILUX® T9 C	6.32
LUMILUX® T2 FM®	6.33
SA-Type T12	6.34
XL-Type T12	6.35
Starter für Einzelschaltung an 230 V AC	6.36
Starter für Reihenschaltung an 230 V AC	6.37
Starter	6.38
Leuchtstofflampen – welche Lichtfarbe für welche Beleuchtung?	6.39
Lichtfarben und Farbwiedergabe-Eigenschaften von L-Lampen nach EN 12464-1	6.40
Lichtfarben	6.41
Technische Daten	6.42
Lampenabmessungen für stabförmige L-Lampen mit Toleranzen	6.47
Lampenabmessungen für ringförmige und U-förmige L-Lampen mit Toleranzen	6.48
Schaltbilder für L-Lampen – Sockel	6.49
Spektrale Strahlungsverteilung von L-Lampen (weißes Licht)	6.50
Spektrale Strahlungsverteilung von L-Lampen (COLOR proof)	6.51
Spektrale Strahlungsverteilung von L-Lampen (sonstige Farben)	6.51

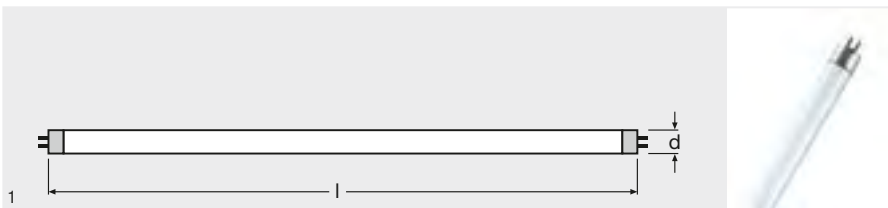

Produkt- bezeichnung	GTIN (EAN)	W	Ra	lm 25°C	lm 35°C		l [mm]				No.
HE 14 W/827 <sup>1)</sup>	4050300645919	14	≥80	1200	1350	827	549	A+		20 <sup>2)</sup>	1
HE 14 W/830 <sup>1)</sup>	4050300591520	14	≥80	1200	1350	830	549	A+		20 <sup>2)</sup>	1
HE 14 W/835 <sup>1)</sup>	4050300771991	14	≥80	1200	1350	835	549	A+		20 <sup>2)</sup>	1
HE 14 W/840 <sup>1)</sup>	4050300591384	14	≥80	1200	1350	840	549	A+		20 <sup>2)</sup>	1
HE 14 W/865 <sup>1)</sup>	4050300591544	14	≥80	1100	1300	865	549	A		20 <sup>2)</sup>	1
HE 14 W/880 <sup>1)</sup>	4008321225009	14	≥80	1080	1150	880	549	A		20	1
HE 21 W/827 <sup>1)</sup>	4050300645957	21	≥80	1900	2100	827	849	A+		20 <sup>2)</sup>	1
HE 21 W/830 <sup>1)</sup>	4050300591506	21	≥80	1900	2100	830	849	A+		20 <sup>2)</sup>	1
HE 21 W/840 <sup>1)</sup>	4050300591407	21	≥80	1900	2100	840	849	A+		20 <sup>2)</sup>	1
HE 21 W/865 <sup>1)</sup>	4050300591322	21	≥80	1750	2000	865	849	A+		20 <sup>2)</sup>	1
HE 21 W/880 <sup>1)</sup>	4008321224989	21	≥80	1700	1850	880	849	A+		20	1
HE 28 W/827 <sup>1)</sup>	4050300645995	28	≥80	2600	2900	827	1149	A+		20 <sup>2)</sup>	1
HE 28 W/830 <sup>1)</sup>	4050300591483	28	≥80	2600	2900	830	1149	A+		20 <sup>2)</sup>	1
HE 28 W/835 <sup>1)</sup>	4050300776392	28	≥80	2600	2900	835	1149	A+		20 <sup>2)</sup>	1
HE 28 W/840 <sup>1)</sup>	4050300591421	28	≥80	2600	2900	840	1149	A+		20 <sup>2)</sup>	1
HE 28 W/865 <sup>1)</sup>	4050300591346	28	≥80	2400	2750	865	1149	A+		20 <sup>2)</sup>	1
HE 28 W/880 <sup>1)</sup>	4008321153517	28	≥80	2350	2690	880	1149	A+		20	1
HE 35 W/827 <sup>1)</sup>	4050300646039	35	≥80	3320	3650	827	1449	A+		20 <sup>2)</sup>	1
HE 35 W/830 <sup>1)</sup>	4050300591469	35	≥80	3320	3650	830	1449	A+		20 <sup>2)</sup>	1
HE 35 W/840 <sup>1)</sup>	4050300591445	35	≥80	3320	3650	840	1449	A+		20 <sup>2)</sup>	1
HE 35 W/865 <sup>1)</sup>	4050300591360	35	≥80	3050	3500	865	1449	A+		20 <sup>2)</sup>	1

1) Nur für EVG-Betrieb geeignet. / Die Lampen sind ausgelegt für Leuchtinnenentemperaturen von 30...40 °C, das Lichtstrom-Optimum wird bei 35 °C erreicht.  
 2) 40er-Karton Industrieverpackung für alle außer LUMILUX SKYWHITE®.

**Produkteigenschaften**

- Lichtausbeute: bis zu 104 lm/W
- Sehr guter Lichtstromerhalt: 90 % über die gesamte Service-Lebensdauer der Lampe
- Lange mittlere Lebensdauer: bis zu 24.000 h (mit EVG QUICKTRONIC®)
- Gute Farbwiedergabestufe: 1B (R<sub>a</sub>: 80...89)
- Dimmbar

**Produktvorteile**

- Gute Wirtschaftlichkeit und Effizienz
- Bis zu 20 % wirtschaftlicher als LUMILUX® T8
- Bis zu 50 % weniger Volumen als die vergleichbaren T8

**Anwendungsgebiete**

- Öffentliche Gebäude
- Büros
- Shops
- Supermärkte und Warenhäuser
- Industrie
- Außenanwendungen nur in geeigneten Leuchten

**Referenzen / Verweise**

Mehr Information zur Systemgarantie und die gesamten Garantiebedingungen finden Sie im Internet unter [www.osram.de/systemgarantie](http://www.osram.de/systemgarantie)

**Sicherheitshinweise**

Im Falle eines Lampenbruchs:  
[www.osram.de/lampenbruch](http://www.osram.de/lampenbruch)

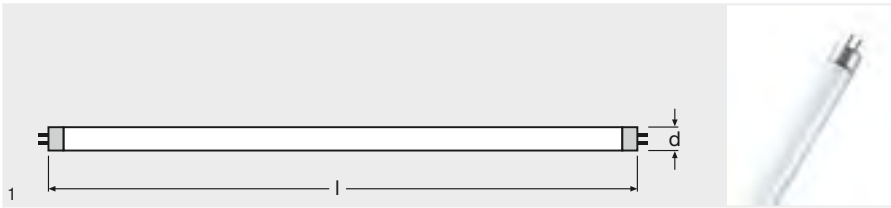

Produkt- bezeichnung	GTIN (EAN)	W	R <sub>a</sub>	l <sub>m</sub> 25°C	l <sub>m</sub> 35°C		l (mm)			No.
HO 24 W/827 <sup>1)</sup>	4050300646077	24	≥80	1750	2000	827	549	A	20	1
HO 24 W/830 <sup>1)</sup>	4050300591667	24	≥80	1750	2000	830	549	A	20 <sup>2)</sup>	1
HO 24 W/835 <sup>1)</sup>	4050300776439	24	≥80	1750	2000	835	549	A	20 <sup>2)</sup>	1
HO 24 W/840 <sup>1)</sup>	4050300591643	24	≥80	1750	2000	840	549	A	20 <sup>2)</sup>	1
HO 24 W/865 <sup>1)</sup>	4050300591629	24	≥80	1600	1900	865	549	A	20 <sup>2)</sup>	1
HO 24 W/880 <sup>1)</sup>	4008321081469	24	≥80	1550	1750	880	549	A	20	1
HO 39 W/827 <sup>1)</sup>	4050300646138	39	≥80	3100	3500	827	849	A+	40	1
HO 39 W/830 <sup>1)</sup>	4050300591728	39	≥80	3100	3500	830	849	A+	20 <sup>2)</sup>	1
HO 39 W/840 <sup>1)</sup>	4050300591704	39	≥80	3100	3500	840	849	A+	20 <sup>2)</sup>	1
HO 39 W/865 <sup>1)</sup>	4050300591681	39	≥80	2850	3325	865	849	A	20 <sup>2)</sup>	1
HO 49 W/827 <sup>1)</sup>	4050300796772	49	≥80	4310	4900	827	1449	A+	20	1
HO 49 W/830 <sup>1)</sup>	4050300796758	49	≥80	4310	4900	830	1449	A+	20 <sup>2)</sup>	1
HO 49 W/840 <sup>1)</sup>	4050300796710	49	≥80	4310	4900	840	1449	A+	20 <sup>2)</sup>	1
HO 49 W/865 <sup>1)</sup>	4050300796628	49	≥80	4100	4600	865	1449	A+	20 <sup>2)</sup>	1
HO 49 W/880 <sup>1)</sup>	4008321907486	49	≥80	4050	4610	880	1449	A+	20	1
HO 54 W/827 <sup>1)</sup>	4050300646152	54	≥80	4450	5000	827	1149	A+	20	1
HO 54 W/830 <sup>1)</sup>	4050300591605	54	≥80	4450	5000	830	1149	A+	20 <sup>2)</sup>	1
HO 54 W/840 <sup>1)</sup>	4050300591582	54	≥80	4450	5000	840	1149	A+	20 <sup>2)</sup>	1
HO 54 W/865 <sup>1)</sup>	4050300591568	54	≥80	4100	4750	865	1149	A	20 <sup>2)</sup>	1
HO 54 W/880 <sup>1)</sup>	4008321070425	54	≥80	4500	4500	880	1149	A	20	1
HO 80 W/827 <sup>1)</sup>	4050300646213	80	≥80	6150	7000	827	1449	A	40	1
HO 80 W/830 <sup>1)</sup>	4050300591827	80	≥80	6150	7000	830	1449	A	20 <sup>2)</sup>	1
HO 80 W/840 <sup>1)</sup>	4050300591841	80	≥80	6150	7000	840	1449	A	20 <sup>2)</sup>	1
HO 80 W/865 <sup>1)</sup>	4050300591803	80	≥80	5700	6650	865	1449	A	20 <sup>2)</sup>	1

1) Nur für EVG-Betrieb geeignet. / Die Lampen sind ausgelegt für Leuchtinnenentemperaturen von 30...40 °C, das Lichtstrom-Optimum wird bei 35 °C erreicht.  
2) 40er-Karton Industrieverpackung für alle außer LUMILUX SKYWHITE®.

### Produkteigenschaften

- Sehr guter Lichtstromerhalt: 90 % über die gesamte Service-Lebensdauer der Lampe
- Lange mittlere Lebensdauer: bis zu 24.000 h (mit EVG QUICKTRONIC®)
- Gute Farbwiedergabestufe: 1B (R<sub>a</sub>: 80...89)
- Dimmbar

### Produktvorteile

- Ausgezeichneter Lichtstrom
- Bis zu 20 % wirtschaftlicher als LUMILUX® T8
- Bis zu 50 % weniger Volumen als die vergleichbaren T8

### Anwendungsgebiete

- Industrie
- Öffentliche Gebäude
- Büros
- Tunneln, Unterführungen
- Parkgaragen
- Außenanwendungen nur in geeigneten Leuchten

### Referenzen / Verweise

Mehr Information zur Systemgarantie und die gesamten Garantiebedingungen finden Sie im Internet unter [www.osram.de/systemgarantie](http://www.osram.de/systemgarantie)

### Sicherheitshinweise

Im Falle eines Lampenbruchs:  
[www.osram.de/lampenbruch](http://www.osram.de/lampenbruch)



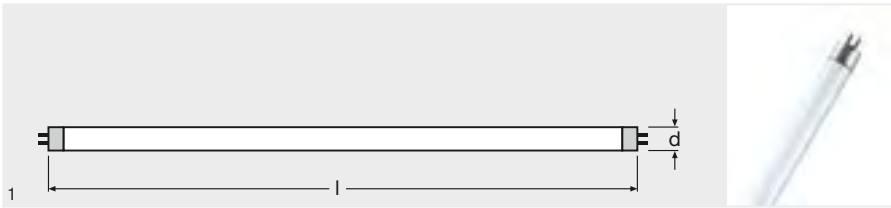

Produkt- bezeichnung	GTIN (EAN)	W	Ra	lm 25°C	lm 35°C		l [mm]				No.
HE ES 13 W/830 <sup>1)</sup>	4008321733870	13	≥80	1150	1350	830	549	A+	20	1	
HE ES 13 W/840 <sup>1)</sup>	4008321733894	13	≥80	1150	1350	840	549	A+	20	1	
HE ES 13 W/865 <sup>1)</sup>	4008321733917	13	≥80	1050	1300	865	549	A+	20	1	
HE ES 19 W/830 <sup>1)</sup>	4008321734006	19	≥80	1800	2100	830	849	A+	20	1	
HE ES 19 W/840 <sup>1)</sup>	4008321734020	19	≥80	1800	2100	840	849	A+	20	1	
HE ES 19 W/865 <sup>1)</sup>	4008321734044	19	≥80	1750	2000	865	849	A+	20	1	
HE ES 25 W/827 <sup>1)</sup>	4008321957887	25	≥80	2450	2900	827	1149	A+	20	1	
HE ES 25 W/830 <sup>1)</sup>	4008321957894	25	≥80	2450	2900	830	1149	A+	20 <sup>2)</sup>	1	
HE ES 25 W/840 <sup>1)</sup>	4008321957900	25	≥80	2450	2900	840	1149	A+	20 <sup>2)</sup>	1	
HE ES 25 W/865 <sup>1)</sup>	4008321957917	25	≥80	2260	2750	865	1149	A+	20 <sup>2)</sup>	1	
HE ES 32 W/827 <sup>1)</sup>	4008321957924	32	≥80	3100	3650	827	1449	A+	20 <sup>2)</sup>	1	
HE ES 32 W/830 <sup>1)</sup>	4008321957931	32	≥80	3100	3650	830	1449	A+	20 <sup>2)</sup>	1	
HE ES 32 W/840 <sup>1)</sup>	4008321957948	32	≥80	3100	3650	840	1449	A+	20 <sup>2)</sup>	1	
HE ES 32 W/865 <sup>1)</sup>	4008321957955	32	≥80	2870	3500	865	1449	A+	20 <sup>2)</sup>	1	

1) Nur für EVG-Betrieb geeignet. / Die Lampen sind ausgelegt für Leuchteninnentemperaturen von 30...40 °C, das Lichtstrom-Optimum wird bei 35 °C erreicht.  
2) Lieferung auch im 20er-Karton mit Schlauchhülle möglich, 40er-Karton Industrieverpackung für alle außer LUMILUX SKYWHITE®.

### Produkteigenschaften

- Lichtausbeute: bis zu 114 lm/W
- Sehr guter Lichtstromerhalt: 90 % über die gesamte Service-Lebensdauer der Lampe
- Lange mittlere Lebensdauer: bis zu 24.000 h (mit EVG QUICKTRONIC®)
- Gute Farbwiedergabestufe: 1B (R<sub>a</sub>: 80...89)
- Dimmbar

### Produktvorteile

- Bis zu 10 % Energieeinsparung im Vergleich zu Standard T5 HE LUMILUX® Lampen
- Ausgezeichnete Wirtschaftlichkeit und Effizienz
- Hohe Lichtausbeute

### Anwendungsgebiete

- Öffentliche Gebäude
- Büros
- Shops
- Supermärkte und Warenhäuser
- Industrie
- Außenanwendungen nur in geeigneten Leuchten

### Referenzen / Verweise

Mehr Information zur Systemgarantie und die gesamten Garantiebedingungen finden Sie im Internet unter [www.osram.de/systemgarantie](http://www.osram.de/systemgarantie)

Weitere Informationen zu den elektronischen Vorschaltgeräten QUICKTRONIC® finden Sie im Internet unter [www.osram.de/QUICKTRONIC](http://www.osram.de/QUICKTRONIC)

### Sicherheitshinweise

Im Falle eines Lampenbruchs:  
[www.osram.de/lampenbruch](http://www.osram.de/lampenbruch)

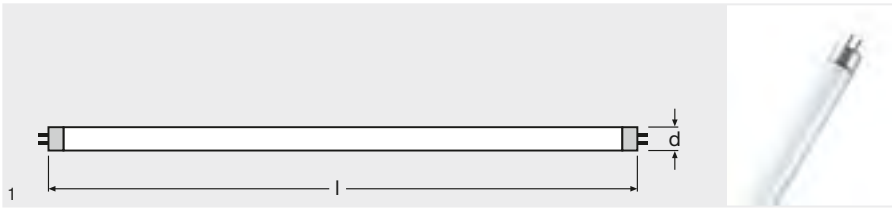

Produkt- bezeichnung	GTIN (EAN)	W	R <sub>a</sub>	Im 25°C	Im 35°C		l (mm)				No.
HO ES 20 W/840 <sup>1)</sup>	4008321734143	20	≥80	1650	2000	840	549	A+	20	1	
HO ES 20 W/865 <sup>1)</sup>	4008321734167	20	≥80	1600	1900	865	549	A+	20	1	
HO ES 34 W/840 <sup>1)</sup>	4008321734266	34	≥80	3250	3500	840	849	A+	20	1	
HO ES 34 W/865 <sup>1)</sup>	4008321734280	34	≥80	3050	3325	865	849	A+	20	1	
HO ES 45 W/830 <sup>1)</sup>	4008321515124	45	≥80	4310	4900	830	1449	A+	20 <sup>2)</sup>	1	
HO ES 45 W/840 <sup>1)</sup>	4008321515148	45	≥80	4310	4900	840	1449	A+	20 <sup>2)</sup>	1	
HO ES 45 W/865 <sup>1)</sup>	4008321515162	45	≥80	4100	4600	865	1449	A+	20	1	
HO ES 50 W/827 <sup>1)</sup>	4008321515186	50	≥80	4450	5000	827	1149	A+	20 <sup>2)</sup>	1	
HO ES 50 W/840 <sup>1)</sup>	4008321515209	50	≥80	4450	5000	830	1149	A+	20 <sup>2)</sup>	1	
HO ES 50 W/830 <sup>1)</sup>	4008321515223	50	≥80	4450	5000	840	1149	A+	20 <sup>2)</sup>	1	
HO ES 50 W/865 <sup>1)</sup>	4008321515247	50	≥80	4100	4750	865	1149	A+	20 <sup>2)</sup>	1	
HO ES 73 W/827 <sup>1)</sup>	4008321515261	73	≥80	6150	7000	827	1449	A+	20 <sup>2)</sup>	1	
HO ES 73 W/830 <sup>1)</sup>	4008321515285	73	≥80	6150	7000	830	1449	A+	20	1	
HO ES 73 W/840 <sup>1)</sup>	4008321515308	73	≥80	6150	7000	840	1449	A+	20 <sup>2)</sup>	1	
HO ES 73 W/865 <sup>1)</sup>	4008321515322	73	≥80	5700	6650	865	1449	A	20	1	

<sup>1)</sup> Nur für EVG-Betrieb geeignet. / Die Lampen sind ausgelegt für Leuchteninnentemperaturen von 30...40 °C, das Lichtstrom-Optimum wird bei 35 °C erreicht.  
<sup>2)</sup> Lieferung auch im 20er-Karton mit Schlauchhülle möglich. 40er-Karton Industrieverpackung für alle außer LUMILUX SKWHITE®.

**Produkteigenschaften**

- Lichtausbeute: bis zu 96 lm/W
- Sehr guter Lichtstromerhalt: 90 % über die gesamte Service-Lebensdauer der Lampe
- Lange mittlere Lebensdauer: bis zu 24.000 h (mit EVG QUICKTRONIC®)
- Gute Farbwiedergabestufe: 1B (R<sub>a</sub>: 80...89)
- Dimmbar

**Anwendungsgebiete**

- Industrie
- Öffentliche Gebäude
- Büros
- Tunnels, Unterführungen
- Außenanwendungen nur in geeigneten Leuchten

**Produktvorteile**

- Bis zu 10 % Energieeinsparung im Vergleich zu Standard T5 HO LUMILUX® Lampen
- Gute Wirtschaftlichkeit und Effizienz
- Hoher Lichtstrom

**Referenzen / Verweise**

Mehr Information zur Systemgarantie und die gesamten Garantiebedingungen finden Sie im Internet unter [www.osram.de/systemgarantie](http://www.osram.de/systemgarantie)

Weitere Informationen zu den elektronischen Vorschaltgeräten QUICKTRONIC® finden Sie im Internet unter [www.osram.de/QUICKTRONIC](http://www.osram.de/QUICKTRONIC)

**Sicherheitshinweise**

Im Falle eines Lampenbruchs: [www.osram.de/lampenbruch](http://www.osram.de/lampenbruch)

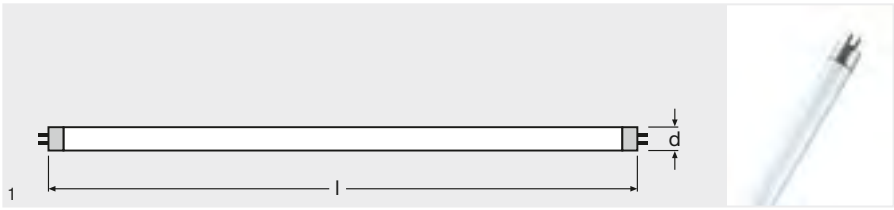

**Produkt-  
bezeichnung**

**GTIN (EAN)**



HE XT 35 W/840 <sup>1)</sup>

4052899028661

35

≥80

3320

3650

840

1449

A+

20

1

HE XT 35 W/865 <sup>1)</sup>

4052899028685

35

≥80

3050

3500

865

1449

A+

20

1

<sup>1)</sup> Nur für EVG-Betrieb geeignet. / Die Lampen sind ausgelegt für Leuchteninnentemperaturen von 30...40 °C, das Lichtstrom-Optimum wird bei 35 °C erreicht.

**Produkteigenschaften**

- Lichtausbeute: bis zu 104 lm/W
- Extrem zuverlässig: hohe Lebensdauer, geringe Frühausfallrate, 90 % Lichtstrom über die gesamte Lebensdauer
- Lange mittlere Lebensdauer: bis zu 45.000 h (mit EVG QUICKTRONIC®)
- Gute Farbwiedergabestufe: 1B (R<sub>a</sub>: 80...89)
- Dimmbar

**Produktvorteile**

- Deutlich niedrigere Gesamtbeleuchtungskosten bei Berücksichtigung der Investitions-, Wartungs- und Wechselkosten
- Niedrigere Wartungskosten durch längere Austauschintervalle
- Weniger zu entsorgende Lampen durch längere Service-Lebensdauer
- Kompatibel und leicht austauschbar mit herkömmlichen T5-Lampen
- Hohe Effizienz

**Anwendungsgebiete**

- Büros
- Öffentliche Gebäude
- Industrie
- Shops
- Tunnels, Unterführungen
- Straßenbeleuchtung
- Außenanwendungen nur in geeigneten Leuchten

**Referenzen / Verweise**

Mehr Information zur Systemgarantie und die gesamten Garantiebedingungen finden Sie im Internet unter [www.osram.de/systemgarantie](http://www.osram.de/systemgarantie)

Weitere Informationen zu den elektronischen Vorschaltgeräten QUICKTRONIC® finden Sie im Internet unter [www.osram.de/QUICKTRONIC](http://www.osram.de/QUICKTRONIC)

**Sicherheitshinweise**

Im Falle eines Lampenbruchs: [www.osram.de/lampenbruch](http://www.osram.de/lampenbruch)

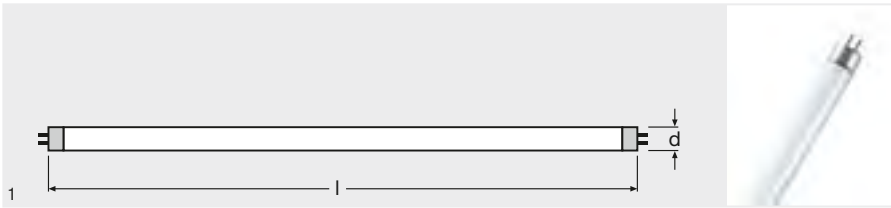

Produkt- bezeichnung	GTIN (EAN)	W	R <sub>a</sub>	l <sub>m</sub> 25°C	l <sub>m</sub> 35°C		l [mm]				No.
HO XT 49 W/830 <sup>1)</sup>	4008321958495	49	≥80	4300	4900	830	1449	A+	20	1	
HO XT 49 W/840 <sup>1)</sup>	4008321958501	49	≥80	4300	4900	840	1449	A+	20	1	
HO XT 49 W/865 <sup>1)</sup>	4008321958518	49	≥80	4100	4900	865	1449	A+	20	1	
HO XT 54 W/830 <sup>1)</sup>	4008321958549	54	≥80	4450	5000	830	1149	A+	20	1	
HO XT 54 W/840 <sup>1)</sup>	4008321958556	54	≥80	4450	5000	840	1149	A+	20	1	
HO XT 54 W/865 <sup>1)</sup>	4008321958563	54	≥80	4100	5000	865	1149	A	20	1	
HO XT 80 W/830 <sup>1)</sup>	4008321958587	80	≥80	6150	7000	830	1449	A	20	1	
HO XT 80 W/840 <sup>1)</sup>	4008321958594	80	≥80	6150	7000	840	1449	A	20	1	
HO XT 80 W/865 <sup>1)</sup>	4008321958600	80	≥80	5700	6650	865	1449	A	20	1	

<sup>1)</sup> Nur für EVG-Betrieb geeignet. / Die Lampen sind ausgelegt für Leuchteninnentemperaturen von 30...40 °C, das Lichtstrom-Optimum wird bei 35 °C erreicht.

**Produkteigenschaften**

- Extrem zuverlässig: hohe Lebensdauer, geringe Frühausfallrate, 90 % Lichtstrom über die gesamte Lebensdauer
- Lange mittlere Lebensdauer: bis zu 45.000 h (mit EVG QUICKTRONIC®)
- Gute Farbwiedergabestufe: 1B (R<sub>a</sub>: 80...89)
- Dimmbar

**Produktvorteile**

- Deutlich niedrigere Gesamtbeleuchtungskosten bei Berücksichtigung der Investitions-, Wartungs- und Wechselkosten
- Niedrigere Wartungskosten durch längere Austauschintervalle
- Weniger zu entsorgende Lampen durch längere Service-Lebensdauer
- Kompatibel und leicht austauschbar mit herkömmlichen T5-Lampen
- Hoher Lichtstrom

**Anwendungsgebiete**

- Industrie
- Tunnels, Unterführungen
- Außenanwendungen nur in geeigneten Leuchten

**Referenzen / Verweise**

Mehr Information zur Systemgarantie und die gesamten Garantiebedingungen finden Sie im Internet unter [www.osram.de/systemgarantie](http://www.osram.de/systemgarantie)

Weitere Informationen zu den elektronischen Vorschaltgeräten QUICKTRONIC® finden Sie im Internet unter [www.osram.de/QUICKTRONIC](http://www.osram.de/QUICKTRONIC)

**Sicherheitshinweise**

Im Falle eines Lampenbruchs:  
[www.osram.de/lampenbruch](http://www.osram.de/lampenbruch)

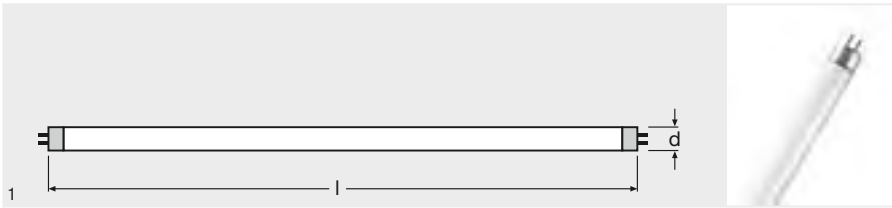

Produkt- bezeichnung	GTIN (EAN)	W	R <sub>a</sub>	Im 25°C	Im 35°C		l [mm]			
H0 24 W/940 <sup>1)</sup>	4008321233028	24	≥90	1400	1570	940	549	A	10	1
H0 24 W/965 <sup>1)</sup>	4008321233042	24	≥90	1400	1570	965	549	A	10	1
H0 49 W/940 <sup>1)</sup>	4008321234025	49	≥90	3500	3850	940	1449	A	10	1
H0 49 W/965 <sup>1)</sup>	4008321233066	49	≥90	3450	3795	965	1449	A	10	1
H0 54 W/940 <sup>1)</sup>	4008321233929	54	≥90	3800	4250	940	1149	A	10	1
H0 54 W/965 <sup>1)</sup>	4008321233943	54	≥90	3800	4250	965	1149	A	10	1

<sup>1)</sup> Nur für EVG-Betrieb geeignet. / Die Lampen sind ausgelegt für Leuchteninnentemperaturen von 30...40 °C, das Lichtstrom-Optimum wird bei 35 °C erreicht.

### Produkteigenschaften

- Sehr gute Farbwiedergabestufe: 1A (R<sub>a</sub>: ≥ 90)
- Sehr guter Lichtstromerhalt: 90 % über die gesamte Service-Lebensdauer der Lampe
- Lange mittlere Lebensdauer: bis zu 24.000 h (mit EVG QUICKTRONIC®)
- Dimmbar

### Produktvorteile

- Sehr gute Farbwiedergabe
- Naturgetreue Farben
- Perfekter Farbabgleich

### Anwendungsgebiete

- Industrie
- Shops
- Supermärkte und Warenhäuser
- Ideal, wo die Farbwiedergabe eine wichtige Rolle spielt

### Referenzen / Verweise

Mehr Information zur Systemgarantie und die gesamten Garantiebedingungen finden Sie im Internet unter [www.osram.de/systemgarantie](http://www.osram.de/systemgarantie)

Weitere Informationen zu den elektronischen Vorschaltgeräten QUICKTRONIC® finden Sie im Internet unter [www.osram.de/QUICKTRONIC](http://www.osram.de/QUICKTRONIC)

### Sicherheitshinweise

Im Falle eines Lampenbruchs:  
[www.osram.de/lampenbruch](http://www.osram.de/lampenbruch)

# LUMILUX® CHIP control® T5

## Leuchtstofflampen 16 mm Stabform, gelb, mit Sockel G5

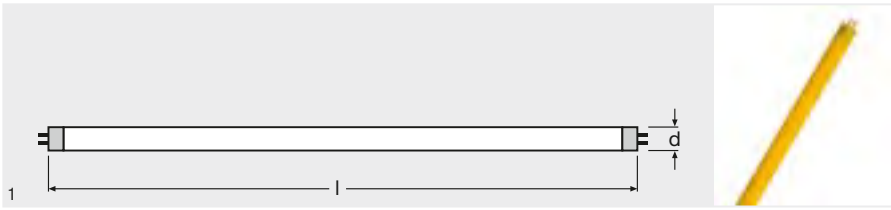

Produktbezeichnung	GTIN (EAN)	W	Im 25°C	Im 35°C	Farbe	l [mm]	Socket	Quantity	No.
HE CHIP CONTR 28 W/62 <sup>1)</sup>	4008321233424	28	1650	1830	Gelb	1149	A	10	1
H0 CHIP CONTR 24 W/62 <sup>1)</sup>	4052899130289	24	1575	1800	Gelb	549	B	40	1
H0 CHIP CONTR 39 W/62 <sup>1)</sup>	4052899130302	39	2790	3150	Gelb	849	B	40	1
H0 CHIP CONTR 54 W/62 <sup>1)</sup>	4008321233400	54	2800	3180	Gelb	1149	B	10	1

1) Nur für EVG-Betrieb geeignet. / Die Lampen sind ausgelegt für Leuchteninnentemperaturen von 30...40 °C, das Lichtstrom-Optimum wird bei 35 °C erreicht.

### Produkteigenschaften

- Ausgezeichneter Filter bei 500 nm
- Lange mittlere Lebensdauer: bis zu 24.000 h (mit EVG QUICKTRONIC®)
- Lange Service-Lebensdauer: bis zu 16.000 h (mit EVG QUICKTRONIC®)
- Dimmbar

### Produktvorteile

- Exzellenter UV-Filter
- Lebensdauer des Schlauches entspricht der mittleren Lampenlebensdauer

### Anwendungsgebiete

- Fertigungsanlagen zur Mikrochipherstellung
- Wo UV- und Blauanteil auf das absolute Minimum reduziert werden müssen
- Industrie
- Druckereien

### Technische Ausstattung

- Geeignet für den Betrieb an elektronischen Vorschaltgeräten

### Referenzen / Verweise

Mehr Information zur Systemgarantie und die gesamten Garantiebedingungen finden Sie im Internet unter [www.osram.de/systemgarantie](http://www.osram.de/systemgarantie)

Weitere Informationen zu den elektronischen Vorschaltgeräten QUICKTRONIC® finden Sie im Internet unter [www.osram.de/QUICKTRONIC](http://www.osram.de/QUICKTRONIC)

### Sicherheitshinweise

Lampen mit Kunststoffschlauch, Umgebungstemperaturbereich: -10...+80 °C

Lampen mit Kunststoffschlauch, maximale Lagerzeit: 5 Jahre bei 0...30 °C

Lampen mit Kunststoffschlauch, Austausch nach Erreichen der Service-Lebensdauer erforderlich

Im Falle eines Lampenbruchs: [www.osram.de/lampenbruch](http://www.osram.de/lampenbruch)

Im Betrieb unter IEC-Standardbedingungen (freibrennend bei 25–40 °C Umgebungstemperatur) wurde ein typischer Anstieg der Strahlungsleistung im Wellenlängenbereich < 500 nm auf bis zu 6 mW/klm je 10.000 Betriebsstunden ermittelt. Dies entspricht ca. 0,2 % der gesamt emittierten Strahlungsleistung. Dieser Anstieg ist abhängig von den Einsatzbedingungen.

Beispielsweise kann sich für eine bei 80 °C Umgebungstemperatur betriebene T5 HO-Lampe im Wellenlängenbereich < 500 nm ein Anstieg der Strahlungsleistung auf bis zu 50 mW/klm je 10.000 Betriebsstunden ergeben. Dies entspricht ca. 1 % der gesamt emittierten Strahlungsleistung.

In photosensitiven Anwendungen sind wegen des Anstiegs an Strahlung mit Wellenlängen < 500 nm Routineprüfungen notwendig. Diese müssen eine Messung der Strahlungsstärke bei kurzen Wellenlängen und bei Bedarf einen Lampenwechsel beinhalten.

**LUMILUX® DE LUXE T5 Short**  
**Leuchtstofflampen 16 mm Stabform, kurz, mit Sockel G5**

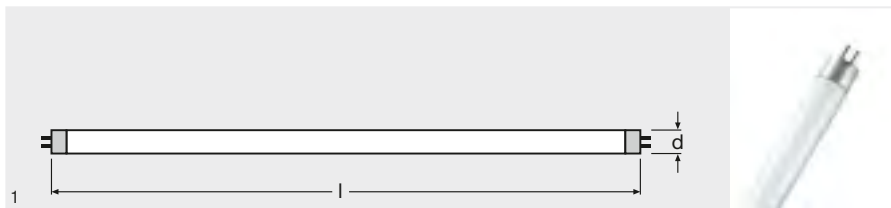

Produkt- bezeichnung	GTIN (EAN)	W	R <sub>a</sub>	I <sub>m</sub> 25°C		H max. [mm]			
L 6 W/930	4050300015880	6	≥90	260	930	212	B	25	1
L 8 W/930	4050300015897	8	≥90	380	930	288	A	25	1
L 13 W/930	4050300015903	13	≥90	680	930	517	B	25	1

**Produkteigenschaften**

- Mittlere Lebensdauer: bis zu 10.000 h (mit EVG QUICKTRONIC®)
- Sehr gute Farbwiedergabestufe: 1A (R<sub>a</sub>: ≥ 90)

**Produktvorteile**

- Sehr gute Farbwiedergabe
- Ideal für kostengünstige kreative Illumination und Dekoration
- Sehr gutes Lichtstromverhalten über die Lebensdauer
- Kompakt und schlank

**Anwendungsgebiete**

- Shops
- Supermärkte und Warenhäuser
- Öffentliche Gebäude
- Ideal, wo die Farbwiedergabe eine wichtige Rolle spielt

**Referenzen / Verweise**

Mehr Information zur Systemgarantie und die gesamten Garantiebedingungen finden Sie im Internet unter [www.osram.de/systemgarantie](http://www.osram.de/systemgarantie)

Weitere Informationen zu den elektronischen Vorschaltgeräten QUICKTRONIC® finden Sie im Internet unter [www.osram.de/QUICKTRONIC](http://www.osram.de/QUICKTRONIC)

**Sicherheitshinweise**

Im Falle eines Lampenbruchs:  
[www.osram.de/lampenbruch](http://www.osram.de/lampenbruch)

**LUMILUX® T5 Short**  
**Leuchtstofflampen 16 mm Stabform, kurz, mit Sockel G5**

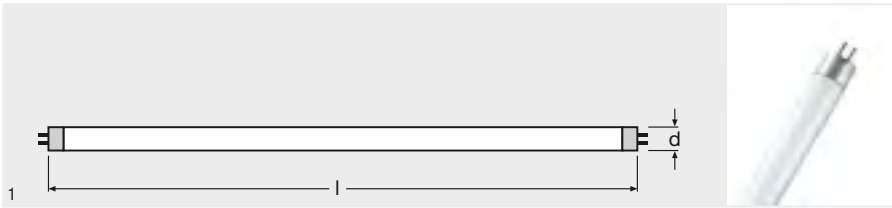

Produktbezeichnung	GTIN (EAN)	W	R <sub>a</sub>	l <sub>m</sub> 25°C		l [mm]				
L 6 W/830	4008321959874	6	≥80	300	830	212	A	25	1	
L 8 W/827	4050300008943	8	≥80	430	827	288	A	25	1	
L 8 W/830	4008321959881	8	≥80	430	830	288	A	25	1	
L 8 W/840	4050300241623	8	≥80	430	840	288	A	25	1	
L 13 W/827	4050300008967	13	≥80	950	827	517	A	25	1	
L 13 W/830	4008321959898	13	≥80	950	830	517	A	25	1	
L 13 W/840	4050300241647	13	≥80	950	840	517	A	25	1	

**Produkteigenschaften**

- Gute Farbwiedergabestufe: 1B (R<sub>a</sub>: 80...89)
- Mittlere Lebensdauer: bis zu 10.000 h (mit EVG QUICKTRONIC®)

**Produktvorteile**

- Ideal für kostengünstige kreative Illumination und Dekoration
- Sehr gutes Lichtstromverhalten über die Lebensdauer
- Kompakt und schlank

**Anwendungsgebiete**

- Shops
- Supermärkte und Warenhäuser
- Öffentliche Gebäude

**Referenzen / Verweise**

Weitere Informationen zu den elektronischen Vorschaltgeräten QUICKTRONIC® finden Sie im Internet unter [www.osram.de/QUICKTRONIC](http://www.osram.de/QUICKTRONIC)

**Sicherheitshinweise**

Im Falle eines Lampenbruchs: [www.osram.de/lampenbruch](http://www.osram.de/lampenbruch)



## Basic T5 Short Leuchtstofflampen 16 mm Stabform, kurz, mit Sockel G5

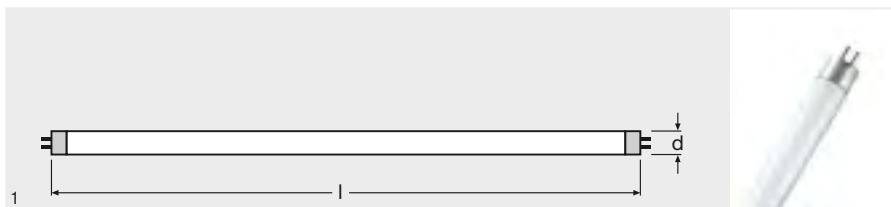

Produkt- bezeichnung	GTIN (EAN)	W	R <sub>a</sub>	I <sub>m</sub> 25°C		l [mm]				
L 4 W/640	4050300008875	4	≥60	140	640	136	B		25	1
L 6 W/640	4050300008899	6	≥60	270	640	212	A		25	1
L 8 W/640	4050300008912	8	≥60	385	640	288	A		25	1
L 8 W/765	4050300035475	8	≥70	330	765	288	A		25	1
L 13 W/640	4050300008974	13	≥60	830	640	517	A		25	1
L 13 W/765	4050300035536	13	≥70	720	765	517	A		25	1

### Produkteigenschaften

- Mittlere Lebensdauer: bis zu 10.000 h (mit EVG QUICKTRONIC®)

### Produktvorteile

- Ideal für kostengünstige kreative Illumination und Dekoration
- Sehr gutes Lichtstromverhalten über die Lebensdauer
- Kompakt und schlank

### Anwendungsgebiete

- Shops
- Supermärkte und Warenhäuser
- Öffentliche Gebäude

### Referenzen / Verweise

Weitere Informationen zu den elektronischen Vorschaltgeräten QUICKTRONIC® finden Sie im Internet unter [www.osram.de/QUICKTRONIC](http://www.osram.de/QUICKTRONIC)

### Sicherheitshinweise

Im Falle eines Lampenbruchs:  
[www.osram.de/lampenbruch](http://www.osram.de/lampenbruch)

## Basic T5 Short EL

Leuchtstofflampen 16 mm Stabform, kurz, für Notbeleuchtung, mit Sockel G5

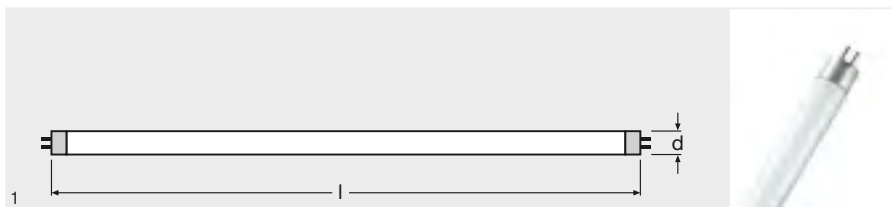

Produktbezeichnung	GTIN (EAN)	W	R <sub>a</sub>	lm <sub>25°C</sub>	λ	l (mm)	Socket	Height (mm)	No.
Emergency Lighting 6 W/640	4008321152381	6	≥60	270	640	212	A	25	1
Emergency Lighting 8 W/640	4050300606644	8	≥60	385	640	288	A	25	1

### Produkteigenschaften

- Geeignet für Notstrom-Betrieb

### Produktvorteile

- Sehr gutes Lichtstromverhalten über die Lebensdauer
- Optimiert für Notstrom-Betrieb
- Kompakt und schlank

### Anwendungsgebiete

- Öffentliche Gebäude
- Industrie
- Shops
- Supermärkte und Warenhäuser

### Referenzen / Verweise

Weitere Informationen zu den elektronischen Vorschaltgeräten QUICKTRONIC® finden Sie im Internet unter [www.osram.de/QUICKTRONIC](http://www.osram.de/QUICKTRONIC)

### Sicherheitshinweise

Im Falle eines Lampenbruchs:  
[www.osram.de/lampenbruch](http://www.osram.de/lampenbruch)

# LUMILUX® T5 Short EL

Leuchtstofflampen 16 mm Stabform, kurz, für Notbeleuchtung, mit Sockel G5

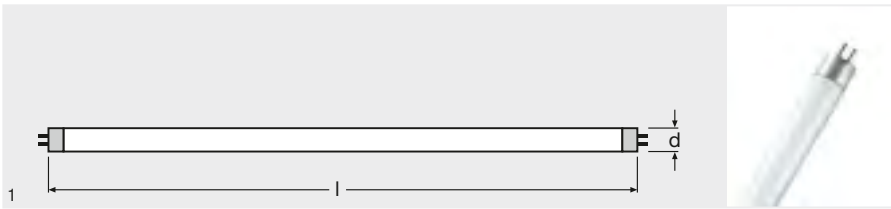

Produktbezeichnung	GTIN (EAN)	W	R <sub>a</sub>	I <sub>m</sub> 25°C		l [mm]				
Emergency Lighting 6 W/840	4008321325662	6	≥80	320	840	212	A	25	1	
Emergency Lighting 8 W/840	4008321325846	8	≥80	450	840	288	A	25	1	

### Produkteigenschaften

- Geeignet für Notstrom-Betrieb
- Gute Farbwiedergabestufe: 1B (R<sub>a</sub>: 80...89)

### Produktvorteile

- Sehr gutes Lichtstromverhalten über die Lebensdauer
- Optimiert für Notstrom-Betrieb
- Kompakt und schlank

### Anwendungsgebiete

- Öffentliche Gebäude
- Industrie
- Shops
- Supermärkte und Warenhäuser

### Referenzen / Verweise

Weitere Informationen zu den elektronischen Vorschaltgeräten QUICKTRONIC® finden Sie im Internet unter [www.osram.de/QUICKTRONIC](http://www.osram.de/QUICKTRONIC)

### Sicherheitshinweise

Im Falle eines Lampenbruchs:  
[www.osram.de/lampenbruch](http://www.osram.de/lampenbruch)

# LUMILUX® T5 FC® Leuchtstofflampen 16 mm Ringform, mit Sockel 2GX13

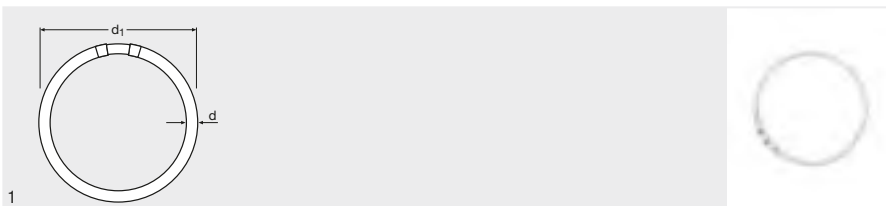

Produkt- bezeichnung	GTIN (EAN)	W	R <sub>a</sub>	l <sub>m</sub> 25°C					
FC 22 W/827 <sup>1)</sup>	4050300646237	22	≥80	1900	827	230	A	12	1
FC 22 W/830 <sup>1)</sup>	4050300528489	22	≥80	1900	830	230	A	12	1
FC 22 W/840 <sup>1)</sup>	4050300528465	22	≥80	1900	840	230	A	12	1
FC 22 W/865 <sup>1)</sup>	4050300528441	22	≥80	1800	865	230	A	12	1
FC 40 W/827 <sup>1)</sup>	4050300646251	40	≥80	3400	827	305	A+	12	1
FC 40 W/830 <sup>1)</sup>	4050300528540	40	≥80	3400	830	305	A+	12	1
FC 40 W/840 <sup>1)</sup>	4050300528526	40	≥80	3400	840	305	A+	12	1
FC 40 W/865 <sup>1)</sup>	4050300528502	40	≥80	3300	865	305	A+	12	1
FC 55 W/827 <sup>1)</sup>	4050300646275	55	≥80	4200	827	305	A	12	1
FC 55 W/830 <sup>1)</sup>	4050300528601	55	≥80	4200	830	305	A	12	1
FC 55 W/840 <sup>1)</sup>	4050300528588	55	≥80	4200	840	305	A	12	1
FC 55 W/865 <sup>1)</sup>	4050300528564	55	≥80	3990	865	305	A	12	1

1) Nur für EVG-Betrieb geeignet.

## Produkteigenschaften

- Gute Farbwiedergabestufe: 1B (R<sub>a</sub>: 80...89)
- Dimmbar (von 100...1 % mit EVG QT<sub>i</sub> DALI/DIM)
- Einseitig gesockelte runde Leuchtstofflampe
- Rohrdurchmesser: 16,0 mm

## Produktvorteile

- Sehr wirtschaftlich
- Gute Lichtqualität
- Ausgezeichneter Lichtstrom
- Sehr gute gleichmäßige Ausleuchtung ohne Schatten
- Gute mittlere Lebensdauer (mit OSRAM EVG)

## Anwendungsgebiete

- Öffentliche Gebäude
- Büros
- Gastronomie
- Industrie
- Shops
- Supermärkte und Warenhäuser
- Hotels

## Technische Ausstattung

- Ausschließlich für den Betrieb an elektronischen Vorschaltgeräten

## Referenzen / Verweise

Mehr Information zur Systemgarantie und die gesamten Garantiebedingungen finden Sie im Internet unter [www.osram.de/systemgarantie](http://www.osram.de/systemgarantie)

Weitere Informationen zu den elektronischen Vorschaltgeräten QUICKTRONIC® finden Sie im Internet unter [www.osram.de/QUICKTRONIC](http://www.osram.de/QUICKTRONIC)

## Sicherheitshinweise

Im Falle eines Lampenbruchs:  
[www.osram.de/lampenbruch](http://www.osram.de/lampenbruch)

**LUMILUX® T8**  
Leuchtstofflampen 26 mm Stabform, mit Sockel G13

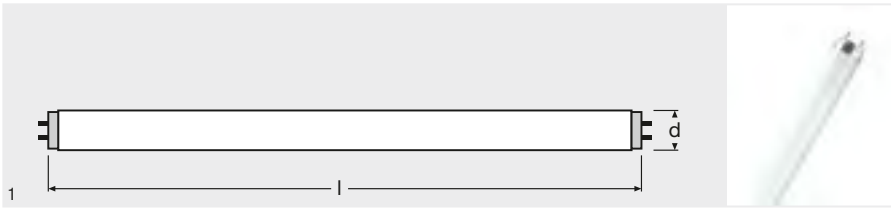

Produkt- bezeichnung	GTIN (EAN)	W	R <sub>a</sub>	Im 25°C		l [mm]			
L 10 W/827	4050300446165	10	≥80	650	827	470	A	25	1
L 15 W/827	4050300446042	15	≥80	950	827	438	B	25	1
L 15 W/830	4050300446028	15	≥80	950	830	438	B	25	1
L 15 W/840	4050300446004	15	≥80	950	840	438	B	25	1
L 15 W/865	4050300446189	15	≥80	900	865	438	B	25	1
L 16 W/827	4050300446080	16	≥80	1250	827	720	A	25	1
L 16 W/830	4008321959065	16	≥80	1250	830	720	A	25	1
L 16 W/840	4050300446066	16	≥80	1250	840	720	A	25	1
L 18 W/827	4050300517834	18	≥80	1350	827	590	A	25	1
L 18 W/830	4050300517810	18	≥80	1350	830	590	A	25 <sup>1)</sup>	1
L 18 W/835	4050300447964	18	≥80	1350	835	590	A	25	1
L 18 W/840	4050300517797	18	≥80	1350	840	590	A	25 <sup>1)</sup>	1
L 18 W/865	4050300517773	18	≥80	1300	865	590	A	25	1
L 18 W/880	4008321027962	18	≥80	1300	880	590	A	25	1
L 23 W/830	4050300446264	23	≥80	1900	830	970	A	25	1
L 23 W/840	4050300446240	23	≥80	1900	840	970	A	25	1
L 30 W/827	4050300518077	30	≥80	2400	827	895	A	25	1
L 30 W/830	4050300518053	30	≥80	2400	830	895	A	25	1
L 30 W/840	4050300518039	30	≥80	2400	840	895	A	25	1
L 30 W/865	4050300518015	30	≥80	2350	865	895	A	25	1
L 30 W/880	4008321027986	30	≥80	2350	880	895	A	25	1
L 36 W/827	4050300517919	36	≥80	3350	827	1200	A+	25	1
L 36 W/830	4050300517896	36	≥80	3350	830	1200	A+	25 <sup>1)</sup>	1
L 36 W/835	4050300447988	36	≥80	3350	835	1200	A+	25	1
L 36 W/840	4050300517872	36	≥80	3350	840	1200	A+	25 <sup>1)</sup>	1
L 36 W/865	4050300517858	36	≥80	3250	865	1200	A	25	1
L 36 W/880	4008321002976	36	≥80	3010	880	1200	A	25	1
L 38 W/830	4050300518152	38	≥80	3300	830	1047	A	25	1
L 38 W/840	4050300518138	38	≥80	3300	840	1047	A	25	1
L 58 W/827	4050300603049	58	≥80	5200	827	1500	A	25	1
L 58 W/830	4050300517971	58	≥80	5200	830	1500	A	25 <sup>1)</sup>	1
L 58 W/835	4050300448008	58	≥80	5200	835	1500	A	25	1
L 58 W/840	4050300517957	58	≥80	5200	840	1500	A	25 <sup>1)</sup>	1
L 58 W/865	4050300517933	58	≥80	5000	865	1500	A	25	1
L 58 W/880	4008321002990	58	≥80	4900	880	1500	A	25	1
L 70 W/835	4008321003911	70	≥80	6200	835	1778	A	25	1
L 70 W/840	4008321003959	70	≥80	6200	840	1778	A	25	1

<sup>1)</sup> Für Großabnehmer auch in Industrieverpackung (... N/P) lieferbar. Inhalt 30 Stück.

### Produkteigenschaften

- Sehr guter Lichtstromerhalt: 90 % über die gesamte Service-Lebensdauer der Lampe
- Gute Farbwiedergabestufe: 1B (R<sub>g</sub>: 80...89)
- Dimmbar
- Top Qualität Dreiband-Leuchtstoff: LUMILUX®

### Produktvorteile

- Vielfach bewährte Lampentechnik
- Gute Wirtschaftlichkeit durch hohe Effizienz
- In vielen Lichtfarben (2.700...8.000 K) für vielfältige Anwendungsgebiete verfügbar

### Anwendungsgebiete

- Öffentliche Gebäude
- Bürobeleuchtung
- Industrie
- Shops
- Supermärkte und Warenhäuser
- Straßenbeleuchtung
- Außenanwendungen nur in geeigneten Leuchten

### Referenzen / Verweise

Mehr Information zur Systemgarantie und die gesamten Garantiebedingungen finden Sie im Internet unter [www.osram.de/systemgarantie](http://www.osram.de/systemgarantie)

Weitere Informationen zu den elektronischen Vorschaltgeräten QUICKTRONIC® finden Sie im Internet unter [www.osram.de/QUICKTRONIC](http://www.osram.de/QUICKTRONIC)

### Sicherheitshinweise

Im Falle eines Lampenbruchs:  
[www.osram.de/lampenbruch](http://www.osram.de/lampenbruch)

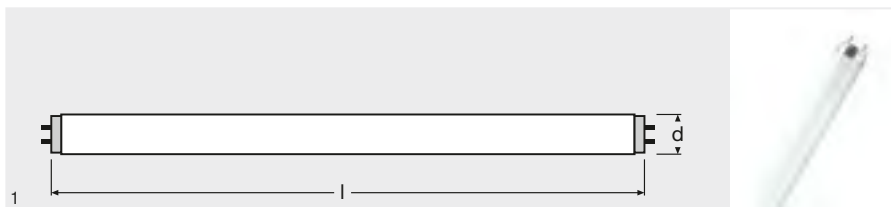
**Produkt-  
bezeichnung**

GTIN (EAN)



Produkt- bezeichnung	GTIN (EAN)	W	R <sub>a</sub>		lm	l [mm]	A	25	No.
L 16 W/830 ES	4008321955791	16	≥80	830	1100	590	A	25	1
L 16 W/840 ES	4008321955777	16	≥80	840	1100	590	A	25	1
L 32 W/830 ES	4008321339652	32	≥80	830	2500	1200	A	25	1
L 32 W/840 ES	4008321339676	32	≥80	840	2500	1200	A	25	1
L 51 W/830 ES	4008321339713	51	≥80	830	4200	1500	A	25	1
L 51 W/840 ES	4008321339690	51	≥80	840	4200	1500	A	25	1

**Produkteigenschaften**

- Sehr guter Lichtstromerhalt: 90 % über die gesamte Service-Lebensdauer der Lampe
- Gute Farbwiedergabestufe: 1B (R<sub>a</sub>: 80...89)

**Produktvorteile**

- Einfacher 1:1 Lampenwechsel in vorhandenen KVG/ VVG-Anlagen
- Ermöglicht eine schnelle Energieeinsparung in vorhandenen KVG/VVG-Anlagen
- Bis zu 10 % weniger Energieverbrauch am konventionellen Vorschaltgerät
- Reduzierung von CO<sub>2</sub>-Emissionen (51 W: 14 kg jährlich, 70 kg im Laufe der Lebensdauer – Energiemix: 0,5 kg/kWh)
- Energieeinsparung in Kombination mit QTP-OPTIMAL und QT-FIT in neuen Anlagen

**Anwendungsgebiete**

- Öffentliche Gebäude
- Bürobeleuchtung
- Industrie
- Shops
- Supermärkte und Warenhäuser

**Referenzen / Verweise**

Weitere Informationen zu den elektronischen Vorschaltgeräten QUICKTRONIC® finden Sie im Internet unter [www.osram.de/QUICKTRONIC](http://www.osram.de/QUICKTRONIC)

**Sicherheitshinweise**

Im Falle eines Lampenbruchs:  
[www.osram.de/lampenbruch](http://www.osram.de/lampenbruch)

Nicht freigegeben für den Dimmbetrieb.

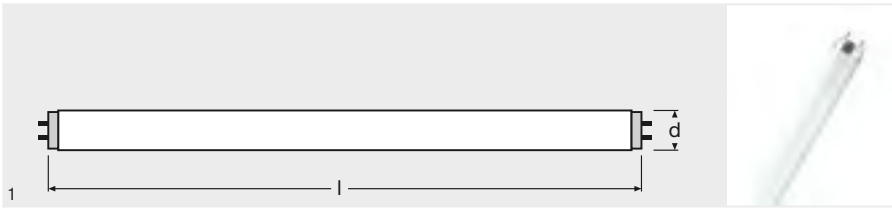

Produkt-bezeichnung	GTIN (EAN)	W	R <sub>a</sub>	Im 25°C		l [mm]			
L 18 W/830 XT	4008321209085	18	≥80	1350	830	590	A	25	1
L 18 W/840 XT	4008321209108	18	≥80	1350	840	590	A	25	1
L 18 W/865 XT	4008321209122	18	≥80	1250	865	590	A	25	1
L 36 W/830 XT	4008321209146	36	≥80	3300	830	1200	A+	25	1
L 36 W/840 XT	4008321209160	36	≥80	3300	840	1200	A+	25	1
L 36 W/865 XT	4008321209221	36	≥80	3250	865	1200	A	25	1
L 58 W/830 XT	4008321209344	58	≥80	5200	830	1500	A	25	1
L 58 W/840 XT	4008321209320	58	≥80	5200	840	1500	A	25	1
L 58 W/865 XT	4008321923622	58	≥80	5000	865	1500	A	25	1

**Produkteigenschaften**

- Extrem zuverlässig: hohe Lebensdauer, geringe Frühausfallrate, 90 % Lichtstrom über die gesamte Lebensdauer
- Service-Lebensdauer: bis zu 42.000 h am Warmstart-EVG bzw. bis zu 35.000 h am VVG
- Gute Farbwiedergabestufe: 1B (R<sub>a</sub>: 80...89)
- Dimmbar (Details siehe technische Fibel)
- Top Qualität Dreiband-Leuchtstoff: LUMILUX®

**Produktvorteile**

- Deutlich niedrigere Gesamtbeleuchtungskosten (TCO – Total Cost of Ownership) im Vergleich zur T8 LUMILUX®
- Service-Lebensdauer 2,3-mal höher als die einer Standard LUMILUX® Lampe
- Weniger zu entsorgende Lampen durch längere Standard-Lebensdauer

**Anwendungsgebiete**

- Anlagen, in denen der Lampenwechsel den normalen Betrieb stört
- Straßenbeleuchtung
- Öffentliche Gebäude
- Industrie
- Shops
- Supermärkte und Warenhäuser
- Außenanwendungen nur in geeigneten Leuchten

**Referenzen / Verweise**

Mehr Information zur Systemgarantie und die gesamten Garantiebedingungen finden Sie im Internet unter [www.osram.de/systemgarantie](http://www.osram.de/systemgarantie)

Weitere Informationen zu den elektronischen Vorschaltgeräten QUICKTRONIC® finden Sie im Internet unter [www.osram.de/QUICKTRONIC](http://www.osram.de/QUICKTRONIC)

**Sicherheitshinweise**

Im Falle eines Lampenbruchs:  
[www.osram.de/lampenbruch](http://www.osram.de/lampenbruch)

Eine Leuchte muss in regelmäßigen Abständen gereinigt werden, um einen Lichtstromverlust zu vermeiden.

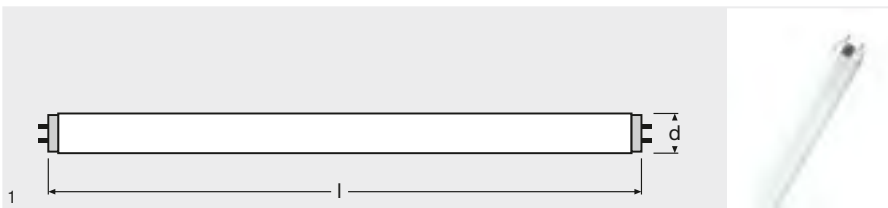

**Produkt-  
bezeichnung**

GTIN (EAN)

W

Ra

Im  
25°Cl  
[mm]

L 18 W/830 XXT	4008321923646	18	≥80	1350	830	590	A	25	1
L 18 W/840 XXT	4008321923660	18	≥80	1350	840	590	A	25	1
L 18 W/865 XXT	4008321923684	18	≥80	1250	865	590	A	25	1
L 36 W/830 XXT	4008321923707	36	≥80	3300	830	1200	A+	25	1
L 36 W/840 XXT	4008321923721	36	≥80	3300	840	1200	A+	25	1
L 36 W/865 XXT	4008321923745	36	≥80	3250	865	1200	A	25	1
L 58 W/830 XXT	4008321923769	58	≥80	5200	830	1500	A	25	1
L 58 W/840 XXT	4008321923783	58	≥80	5200	840	1500	A	25	1
L 58 W/865 XXT	4008321923806	58	≥80	5000	865	1500	A	25	1

**Produkteigenschaften**

- Extrem zuverlässig: hohe Lebensdauer, geringe Frühausfallrate, 90 % Lichtstrom über die gesamte Lebensdauer
- Service-Lebensdauer: bis zu 75.000 h am EVG bzw. bis zu 58.000 h am VVG
- Gute Farbwiedergabestufe: 1B (Ra: 80...89)
- Dimmbar mit geeignetem EVG (Details siehe technische Fibel)
- Top Qualität Dreibanden-Leuchtstoff: LUMILUX®

**Produktvorteile**

- Deutlich niedrigere Gesamtbeleuchtungskosten (TCO – Total Cost of Ownership) im Vergleich zur T8 LUMILUX®
- Service-Lebensdauer 4,1-mal höher als die einer Standard LUMILUX® Lampe
- Weniger zu entsorgende Lampen durch längere Standard-Lebensdauer

**Anwendungsgebiete**

- Anlagen, in denen der Lampenwechsel den normalen Betrieb stört
- Straßenbeleuchtung
- Öffentliche Gebäude
- Industrie
- Shops
- Supermärkte und Warenhäuser
- Außenanwendungen nur in geeigneten Leuchten

**Referenzen / Verweise**

Mehr Information zur Systemgarantie und die gesamten Garantiebedingungen finden Sie im Internet unter [www.osram.de/systemgarantie](http://www.osram.de/systemgarantie)

Weitere Informationen zu den elektronischen Vorschaltgeräten QUICKTRONIC® finden Sie im Internet unter [www.osram.de/QUICKTRONIC](http://www.osram.de/QUICKTRONIC)

**Sicherheitshinweise**

Im Falle eines Lampenbruchs:  
[www.osram.de/lampenbruch](http://www.osram.de/lampenbruch)

Eine Leuchte muss in regelmäßigen Abständen gereinigt werden, um einen Lichtstromverlust zu vermeiden.

**LUMILUX® DE LUXE T8**  
Leuchtstofflampen 26 mm Stabform, mit Sockel G13

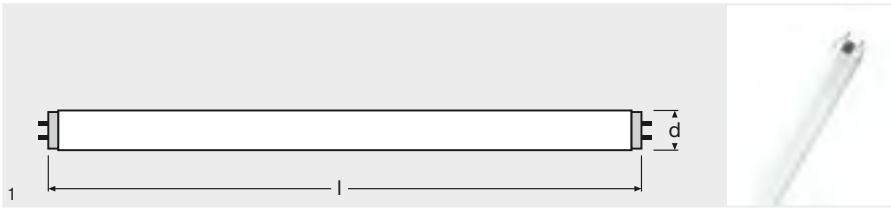

Produkt- bezeichnung	GTIN (EAN)	W	R <sub>a</sub>	l <sub>m</sub> 25°C		l [mm]			
L 15 W/954	4050300018249	15	≥90	750	954	438	B	25	1
L 16 W/930	4050300242361	16	≥90	950	930	720	B	25	1
L 18 W/930	4050300011264	18	≥90	1100	930	590	B	25	1
L 18 W/940	4050300011257	18	≥90	1200	940	590	B	25	1
L 18 W/954	4050300018256	18	≥90	1150	954	590	B	25	1
L 18 W/965	4008321111371	18	≥90	1150	965	590	B	25	1
L 30 W/930	4050300014432	30	≥90	1920	930	895	B	25	1
L 36 W/930	4050300011318	36	≥90	2700	930	1200	A	25	1
L 36 W/940	4050300011301	36	≥90	2900	940	1200	A	25	1
L 36 W/954	4050300018263	36	≥90	2850	954	1200	A	25	1
L 36 W/954-1	4050300024196	36	≥90	2600	954	970	A	25	1
L 36 W/965	4008321111395	36	≥90	2850	965	1200	A	25	1
L 58 W/930	4050300011363	58	≥90	4350	930	1500	A	25	1
L 58 W/940	4050300011356	58	≥90	4600	940	1500	A	25	1
L 58 W/954	4050300018270	58	≥90	4550	954	1500	A	25	1
L 58 W/965	4008321090034	58	≥90	4550	965	1500	A	25	1

**Produkteigenschaften**

- Sehr gute Farbwiedergabestufe: 1A (R<sub>a</sub>: ≥ 90)
- Hohe Service-Lebensdauer: bis zu 16.000 h (mit Warmstart-EVG)
- Dimmbar

**Produktvorteile**

- Sehr gute Farbwiedergabe
- Naturgetreue Farben
- In vielen Lichtfarben (3.000...6.500 K) für vielfältige Anwendungsgebiete verfügbar
- Hoher Lichtstrom

**Anwendungsgebiete**

- Ideal, wo die Farbwiedergabe eine wichtige Rolle spielt
- Öffentliche Gebäude
- Shops
- Supermärkte und Warenhäuser
- Industrie

**Referenzen / Verweise**

Weitere Informationen zu den elektronischen Vorschaltgeräten QUICKTRONIC® finden Sie im Internet unter [www.osram.de/QUICKTRONIC](http://www.osram.de/QUICKTRONIC)

**Sicherheitshinweise**

Im Falle eines Lampenbruchs:  
[www.osram.de/lampenbruch](http://www.osram.de/lampenbruch)

## COLOR proof T8

Leuchtstofflampen 26 mm Stabform, mit Sockel G13, farbtreu

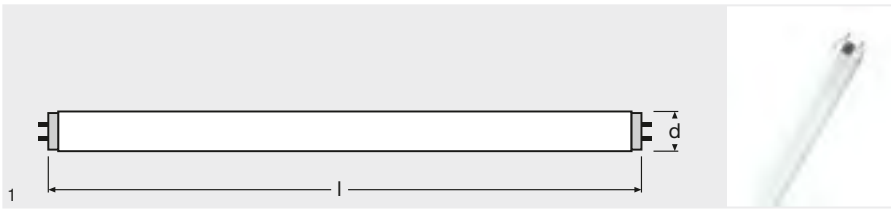

Produktbezeichnung	GTIN (EAN)	W	R <sub>a</sub>	Im 25°C		l [mm]			
L 18 W/950	4008321423023	18	98	900	Daylight	590	B	10	1
L 36 W/950	4008321423047	36	98	2150	Daylight	1200	B	10	1
L 58 W/950	4008321423061	58	98	3350	Daylight	1500	B	10	1

### Produkteigenschaften

- Erfüllen die Applikationsanforderungen nach ISO 3664:2009 (in entsprechenden Leuchten)
- Metamerieindizes: MVIS ≤ 1,0 und MUV ≤ 1,5

### Produktvorteile

- Genauer Farbort
- Stabile lichttechnische und elektrische Daten
- Homogene Beschichtung

### Anwendungsgebiete

- Druckindustrie, grafische Betriebe, Fotograflabore
- Prüfungs- bzw. Farbvergleichseinrichtungen der Industrie
- Industrie
- Shops
- Wareneingangsprüfung

### Referenzen / Verweise

Weitere Informationen zu den elektronischen Vorschaltgeräten QUICKTRONIC® finden Sie im Internet unter [www.osram.de/QUICKTRONIC](http://www.osram.de/QUICKTRONIC)

### Sicherheitshinweise

Im Falle eines Lampenbruchs:  
[www.osram.de/lampenbruch](http://www.osram.de/lampenbruch)

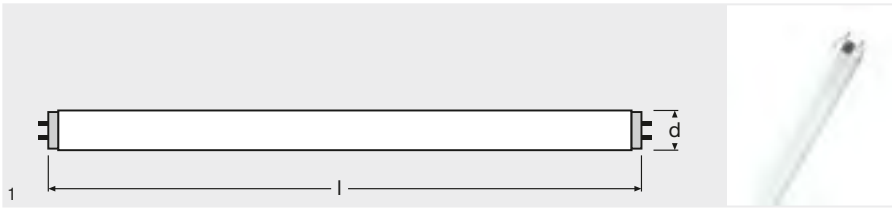

Produktbezeichnung	GTIN (EAN)	W	R <sub>a</sub>	l <sub>m</sub> 25°C		l [mm]			
L 18 W/965	4050300270807	18	≥95	1000	BIOLUX	590	B	10	1
L 30 W/965	4050300302461	30	≥95	1600	BIOLUX	895	B	10	1
L 36 W/965	4050300270821	36	≥95	2300	BIOLUX	1200	B	10	1
L 58 W/965	4050300370613	58	≥95	3700	BIOLUX	1500	B	10	1

**Produkteigenschaften**

- Sehr gute Farbwiedergabestufe: 1A (R<sub>a</sub>: ≥ 90)

**Produktvorteile**

- Strahlen ein Tageslichtweiß aus, das Tieren das Gefühl von Sonnenlicht gibt

**Anwendungsgebiete**

- Hervorragend zur Beleuchtung in der Kleintierzucht

**Referenzen / Verweise**

Weitere Informationen zu den elektronischen Vorschaltgeräten QUICKTRONIC® finden Sie im Internet unter [www.osram.de/QUICKTRONIC](http://www.osram.de/QUICKTRONIC)

**Sicherheitshinweise**

Im Falle eines Lampenbruchs:  
[www.osram.de/lampenbruch](http://www.osram.de/lampenbruch)

## FLUORA® T8

Leuchtstofflampen 26 mm Stabform, mit Sockel G13, für die Pflanzenaufzucht

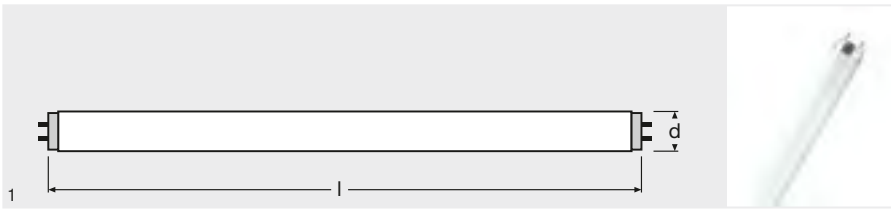

Produktbezeichnung	GTIN (EAN)	W	lm 25°C		l [mm]			
L 15 W/77	4050300003214	15	400	FLUORA	438	B	10	1
L 18 W/77	4050300004235	18	550	FLUORA	590	B	10	1
L 30 W/77	4050300003238	30	1000	FLUORA	895	B	10	1
L 36 W/77	4050300003184	36	1400	FLUORA	1200	B	10	1
L 58 W/77	4050300004259	58	2250	FLUORA	1500	B	10	1

### Produktvorteile

- Fördern fotobiologische Prozesse in Pflanzen
- Fördern das Pflanzenwachstum

### Anwendungsgebiete

- Überall dort, wo das natürliche Tageslicht allein für Pflanzen nicht ausreicht
- Öffentliche Gebäude
- Büros
- Shops
- Supermärkte und Warenhäuser
- Gastronomie

### Referenzen / Verweise

Weitere Informationen zu den elektronischen Vorschaltgeräten QUICKTRONIC® finden Sie im Internet unter [www.osram.de/QUICKTRONIC](http://www.osram.de/QUICKTRONIC)

### Sicherheitshinweise

Im Falle eines Lampenbruchs:  
[www.osram.de/lampenbruch](http://www.osram.de/lampenbruch)

## Colored T8

### Leuchtstofflampen 26 mm Stabform, mit Sockel G13, farbig

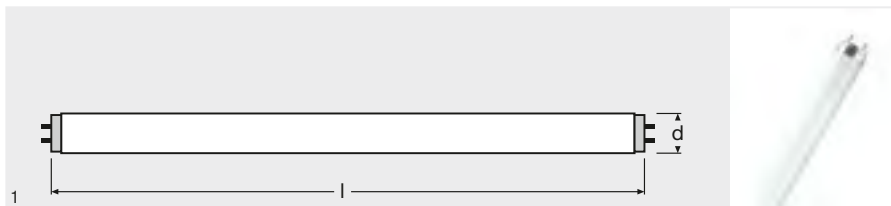

Produktbezeichnung	GTIN (EAN)	W	lm 25°C		l [mm]			
L 18 W/60	4050300024219	18	900	Rot	590	B	10	1
L 18 W/62	4008321232700	18	970	Gelb	590	B	12	1
L 18 W/66	4050300024226	18	1800	Grün	590	A+	10	1
L 18 W/67	4050300024233	18	400	Blau	590	C	10	1
L 30 W/67	4050300366920	30	600	Blau	895	C	10	1
L 36 W/60	4050300024240	36	2400	Rot	1200	A	10	1
L 36 W/62	4008321232724	36	2300	Gelb	1200	B	12	1
L 36 W/66	4050300024257	36	4400	Grün	1200	A+	10	1
L 36 W/67	4050300024264	36	900	Blau	1200	C	10	1
L 58 W/60	4050300024271	58	3800	Rot	1500	A	10	1
L 58 W/62	4008321232748	58	4080	Gelb	1500	A	12	1
L 58 W/66	4050300024288	58	6700	Grün	1500	A+	10	1
L 58 W/67	4050300024295	58	1600	Blau	1500	B	10	1

#### Produkteigenschaften

- Mittlere Lebensdauer: 20.000 h mit Warmstart-EVG
- Dimmbar

#### Produktvorteile

- Ideal für kostengünstige kreative Illumination und Dekoration
- Homogenes Licht über die gesamte Lampenlänge

#### Anwendungsgebiete

- Dekorative Applikationen
- Shops
- Supermärkte und Warenhäuser
- Gastronomie
- Hotels
- Akzentbeleuchtung

#### Referenzen / Verweise

Mehr Information zur Systemgarantie und die gesamten Garantiebedingungen finden Sie im Internet unter [www.osram.de/systemgarantie](http://www.osram.de/systemgarantie)

Weitere Informationen zu den elektronischen Vorschaltgeräten QUICKTRONIC® finden Sie im Internet unter [www.osram.de/QUICKTRONIC](http://www.osram.de/QUICKTRONIC)

#### Sicherheitshinweise

Im Falle eines Lampenbruchs:  
[www.osram.de/lampenbruch](http://www.osram.de/lampenbruch)

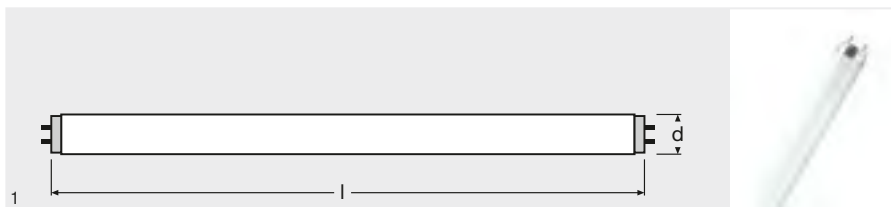

Produktbezeichnung	GTIN (EAN)	W	lm 25°C		l [mm]			
L 15 W/76	4050300018287	15	500	NATURA	438	B	10	1
L 18 W/76	4050300010519	18	750	NATURA	590	B	10	1
L 30 W/76	4050300010540	30	1300	NATURA	895	B	10	1
L 36 W/76	4050300010526	36	1800	NATURA	1200	B	10	1
L 36 W/76-1	4050300010557	36	1600	NATURA	970	B	10	1
L 58 W/76	4050300010533	58	2850	NATURA	1500	B	10	1

**Produkteigenschaften**

- Mittlere Lebensdauer: 20.000 h mit Warmstart-EVG

**Produktvorteile**

- Speziell angepasste spektrale Lichtverteilung
- Lebensmittel sehen besonders frisch und appetitlich aus, ohne dass unzulässig „geschönt“ wird

**Anwendungsgebiete**

- Bäckereien, fleischverarbeitende Betriebe
- Shops
- Supermärkte und Warenhäuser
- Spezielle Eignung für den Lebensmittelbereich (DIN 10504)

**Referenzen / Verweise**

Weitere Informationen zu den elektronischen Vorschaltgeräten QUICKTRONIC® finden Sie im Internet unter [www.osram.de/QUICKTRONIC](http://www.osram.de/QUICKTRONIC)

**Sicherheitshinweise**

Im Falle eines Lampenbruchs:  
[www.osram.de/lampenbruch](http://www.osram.de/lampenbruch)

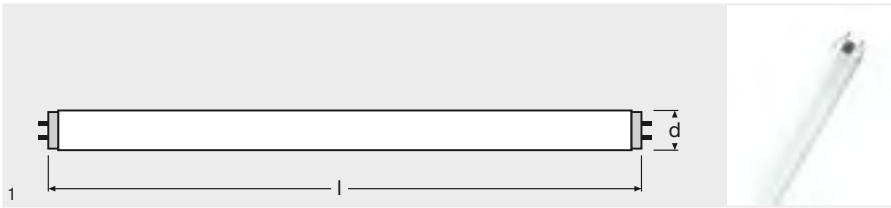

Produkt- bezeichnung	GTIN (EAN)	W	R <sub>a</sub>	l <sub>m</sub> 25°C		l [mm]			
L 36 W/827-1 <sup>1)</sup>	4050300518114	36	≥80	3100	827	970	A	25	1
L 36 W/830-1 <sup>1)</sup>	4008321959058	36	≥80	3100	830	970	A	25	1
L 36 W/840-1 <sup>1)</sup>	4050300518091	36	≥80	3100	840	970	A	25	1

<sup>1)</sup> Diese Lampen sind nicht für die Allgemeinbeleuchtung beabsichtigt. Sie sind geeignet für Applikationen wie zum Beispiel die Beleuchtung von öffentlichen Transportmitteln.

### Produkteigenschaften

- Sehr guter Lichtstromerhalt: 90 % über die gesamte Service-Lebensdauer der Lampe
- Gute Farbwiedergabestufe: 1B (R<sub>a</sub>: 80...89)
- Dimmbar
- Top Qualität Dreiband-Leuchtstoff: LUMILUX®
- Verfügbar mit Farbtemperatur: 2.700 K, 3.000 K, 4.000 K

### Anwendungsgebiete

- Öffentliche Transportmittel
- Außenanwendungen nur in geeigneten Leuchten

### Rechtliche Hinweise

Diese Lampen sind nicht für die Allgemeinbeleuchtung bestimmt. Sie sind geeignet für Anwendungen wie die Beleuchtung von öffentlichen Transportmitteln.



**LUMILUX SPLIT® control T8**  
**Leuchtstofflampe 26 mm Stabform, mit Sockel G13, splittergeschützt**

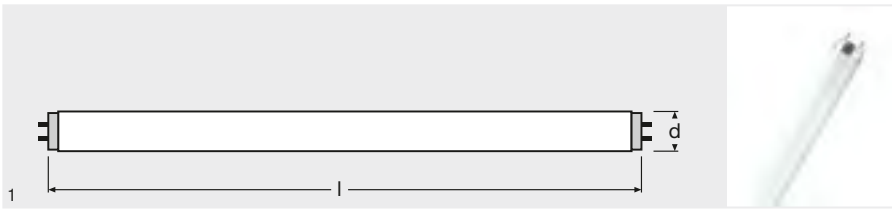

Produktbezeichnung	GTIN (EAN)	W	R <sub>a</sub>	l <sub>m</sub> 25 °C		l [mm]			
L 18 W/840 SPS	4008321232885	18	≥80	1300	840	590	A	12	1
L 36 W/840 SPS	4008321232823	36	≥80	3250	840	1200	A	12	1
L 58 W/840 SPS	4008321232922	58	≥80	5100	840	1500	A	12	1

**Produkteigenschaften**

- Gute Farbwiedergabestufe: 1B (R<sub>a</sub>: 80...89)
- Sehr guter Lichtstromerhalt: 90 % über die gesamte Service-Lebensdauer der Lampe
- Dimmbar

**Produktvorteile**

- Helfen Verunreinigungen in empfindlichen Produktionsbereichen zu vermeiden (z. B. in der Lebensmittelindustrie)
- Optimaler Splitterschutz dank spezieller FEP-Beschichtung
- Geschlossene Endkappen ermöglichen zusätzlichen Splitterschutz über die Anforderungen der IEC 61549 hinaus
- Lebensdauer des Schlauches entspricht der mittleren Lampenlebensdauer
- Unterstützen bei der Umsetzung der HACCP-Konzepte von der Produktion bis hin zur Warenrepräsentation

**Anwendungsgebiete**

- Industrie
- Shops
- Supermärkte und Warenhäuser
- Straßenbeleuchtung
- Außenanwendungen nur in geeigneten Leuchten

**Technische Ausstattung**

- Geeignet für geschlossene und offene Leuchten

**Referenzen / Verweise**

Mehr Information zur Systemgarantie und die gesamten Garantiebedingungen finden Sie im Internet unter [www.osram.de/systemgarantie](http://www.osram.de/systemgarantie)

Weitere Informationen zu den elektronischen Vorschaltgeräten QUICKTRONIC® finden Sie im Internet unter [www.osram.de/QUICKTRONIC](http://www.osram.de/QUICKTRONIC)

**Sicherheitshinweise**

Lampen mit Kunststoffschlauch,  
 Umgebungstemperaturbereich: -10...+80 °C

Lampen mit Kunststoffschlauch, maximale Lagerzeit:  
 5 Jahre bei 0...30 °C

Lampen mit Kunststoffschlauch, Austausch nach Erreichen der mittleren Lebensdauer (B50) erforderlich

Im Falle eines Lampenbruchs:  
[www.osram.de/lampenbruch](http://www.osram.de/lampenbruch)

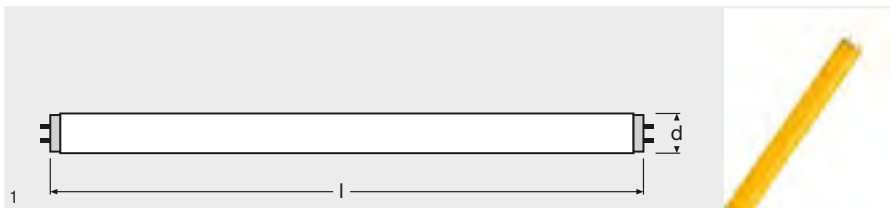

Produktbezeichnung	GTIN (EAN)	W	lm 25 °C		l [mm]			
L 18 W/62	4008321232700	18	870	Gelb	590	B	12	1
L 36 W/62	4008321232724	36	2050	Gelb	1200	B	12	1
L 58 W/62	4008321232748	58	3650	Gelb	1500	A	12	1

**Produkteigenschaften**

- Ausgezeichneter Filter bei 500 nm
- Lange Lebensdauer des Schlauches (entspricht Service-Lebensdauer: bis zu 15.000 h mit Warmstart-EVG)
- Mittlere Lebensdauer: 20.000 h mit Warmstart-EVG

**Produktvorteile**

- Exzellenter UV-Filter

**Anwendungsgebiete**

- Fertigungsanlagen zur Mikrochipherstellung
- Wo UV- und Blauanteil auf das absolute Minimum reduziert werden müssen
- Industrie

**Technische Ausstattung**

- Geeignet für geschlossene und offene Leuchten

**Referenzen / Verweise**

Mehr Information zur Systemgarantie und die gesamten Garantiebedingungen finden Sie im Internet unter [www.osram.de/systemgarantie](http://www.osram.de/systemgarantie)

Weitere Informationen zu den elektronischen Vorschaltgeräten QUICKTRONIC® finden Sie im Internet unter [www.osram.de/QUICKTRONIC](http://www.osram.de/QUICKTRONIC)

**Sicherheitshinweise**

Lampen mit Kunststoffschlauch, Umgebungstemperaturbereich: -10...+80 °C

Lampen mit Kunststoffschlauch, maximale Lagerzeit: 5 Jahre bei 0...30 °C

Lampen mit Kunststoffschlauch, Austausch nach Erreichen der Service-Lebensdauer erforderlich

Im Falle eines Lampenbruchs: [www.osram.de/lampenbruch](http://www.osram.de/lampenbruch)

Im Betrieb unter IEC-Standardbedingungen (freibrennend bei 25–40 °C Umgebungstemperatur) wurde ein typischer Anstieg der Strahlungsleistung im Wellenlängenbereich < 500 nm auf bis zu 3 mW/klm je 10.000 Betriebsstunden ermittelt. Dies entspricht ca. 0,1 % der gesamt emittierten Strahlungsleistung. Dieser Anstieg ist abhängig von den Einsatzbedingungen.

Beispielsweise kann sich für eine bei 80 °C Umgebungstemperatur betriebene T5 HO-Lampe im Wellenlängenbereich < 500 nm ein Anstieg der Strahlungsleistung auf bis zu 50 mW/klm je 10.000 Betriebsstunden ergeben. Dies entspricht ca. 1 % der gesamt emittierten Strahlungsleistung.

In photosensitiven Anwendungen sind wegen des Anstiegs an Strahlung mit Wellenlängen < 500 nm Routineprüfungen notwendig. Diese müssen eine Messung der Strahlungsstärke bei kurzen Wellenlängen und bei Bedarf einen Lampenwechsel beinhalten.

## Shortened U-shaped T8

### Verkürzte U-förmige Leuchtstofflampen 26 mm, mit Sockel 2G13

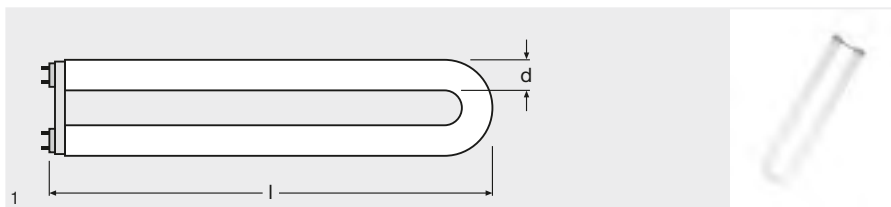

#### Produkt- bezeichnung

GTIN (EAN)



Produkt- bezeichnung	GTIN (EAN)	W	R <sub>a</sub>	lm 25°C		l [mm]				
L UK 36 W/830	4008321583048	36	≥80	2800	830	570	A	12	1	
L UK 36 W/840	4008321960702	36	≥80	2800	840	570	A	12	1	

#### Produkteigenschaften

- Gute Farbwiedergabestufe: 1B (R<sub>a</sub>: 80...89)
- Gute mittlere Lebensdauer
- Zweiseitig gesockelte U-förmige Leuchtstofflampe
- Geeignet für den Betrieb an elektronischen und konventionellen Vorschaltgeräten

#### Produktvorteile

- Sehr wirtschaftlich
- Gute Lichtqualität
- Ausgezeichneter Lichtstrom

#### Anwendungsgebiete

- Straßenbeleuchtung, Stadtbeleuchtung
- Industrie
- Außenanwendungen nur in geeigneten Leuchten

#### Referenzen / Verweise

Weitere Informationen zu den elektronischen Vorschaltgeräten QUICKTRONIC® finden Sie im Internet unter [www.osram.de/QUICKTRONIC](http://www.osram.de/QUICKTRONIC)

#### Sicherheitshinweise

Im Falle eines Lampenbruchs:  
[www.osram.de/lampenbruch](http://www.osram.de/lampenbruch)

## U-shaped T8 U-förmige Leuchtstofflampen 26 mm, mit Sockel 2G13

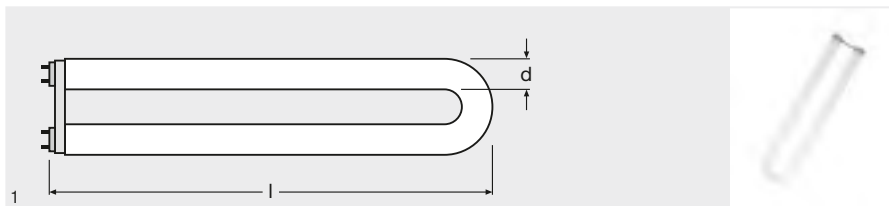

Produkt- bezeichnung	GTIN (EAN)	W	R <sub>a</sub>	I <sub>m</sub> 25°C		l [mm]			
L U 18 W/830	4008321959904	18	≥80	1350	830	310	A	24	1
L U 18 W/840	4008321469168	18	≥80	1350	840	310	A	24	1
L U 36 W/830	4008321959911	36	≥80	3550	830	607	A	12	1
L U 36 W/840	4008321469182	36	≥80	3350	840	607	A	12	1
L UK 36 W/840	4008321960702	36	≥80	2800	840	570	A	12	1
L U 58 W/830	4008321959041	58	≥80	5250	830	765	A	12	1
L U 58 W/840	4008321469205	58	≥80	5250	840	765	A	12	1

### Produkteigenschaften

- Gute Farbwiedergabestufe: 1B (R<sub>a</sub>: 80...89)
- Gute mittlere Lebensdauer
- Zweiseitig gesockelte U-förmige Leuchtstofflampe

### Produktvorteile

- Sehr wirtschaftlich
- Gute Lichtqualität
- Ausgezeichneter Lichtstrom

### Anwendungsgebiete

- Straßenbeleuchtung, Stadtbeleuchtung
- Industrie
- Außenanwendungen nur in geeigneten Leuchten

### Technische Ausstattung

- Geeignet für den Betrieb an elektronischen Vorschaltgeräten

### Referenzen / Verweise

Weitere Informationen zu den elektronischen Vorschaltgeräten QUICKTRONIC® finden Sie im Internet unter [www.osram.de/QUICKTRONIC](http://www.osram.de/QUICKTRONIC)

### Sicherheitshinweise

Im Falle eines Lampenbruchs:  
[www.osram.de/lampenbruch](http://www.osram.de/lampenbruch)

# LUMILUX® T9 C

## Leuchtstofflampen 29 mm Ringform, mit Sockel G10q

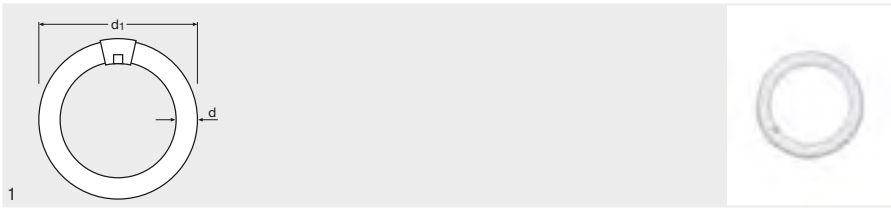

Produktbezeichnung	GTIN (EAN)	W	R <sub>a</sub>	l <sub>m</sub> 25°C		d <sub>1</sub> [mm]			No.
L 22 W/827	4008321581068	22	≥80	1350	827	216	B	12	1
L 22 W/840	4008321581082	22	≥80	1350	840	216	B	12	1
L 22 W/865	4008321581105	22	≥80	1300	865	216	B	12	1
L 32 W/827	4008321581129	32	≥80	2250	827	305	B	12	1
L 32 W/840	4008321581143	32	≥80	2250	840	305	B	12	1
L 32 W/865	4008321581167	32	≥80	2150	865	305	B	12	1
L 40 W/840	4050300014845	40	≥80	3200	840	406	A	12	1
L 40 W/865	4008321960139	40	≥80	2950	865	406	A	12	1

### Produkteigenschaften

- Gute Farbwiedergabestufe: 1B (R<sub>a</sub>: 80...89)
- Gute mittlere Lebensdauer
- Einseitig gesockelte runde Leuchtstofflampe
- Dimmbar

### Produktvorteile

- Sehr wirtschaftlich
- Gute Lichtqualität
- Ausgezeichneter Lichtstrom
- Sehr gute gleichmäßige Ausleuchtung ohne Schatten

### Anwendungsgebiete

- Öffentliche Gebäude
- Gastronomie
- Industrie
- Shops
- Supermärkte und Warenhäuser
- Hotels

### Technische Ausstattung

- Geeignet für den Betrieb an elektronischen Vorschaltgeräten

### Referenzen / Verweise

Weitere Informationen zu den elektronischen Vorschaltgeräten QUICKTRONIC® finden Sie im Internet unter [www.osram.de/QUICKTRONIC](http://www.osram.de/QUICKTRONIC)

### Sicherheitshinweise

Im Falle eines Lampenbruchs:  
[www.osram.de/lampenbruch](http://www.osram.de/lampenbruch)

# LUMILUX® T2 FM®

## Leuchtstofflampen 7 mm Stabform, mit W4.3x8.5d Sockel

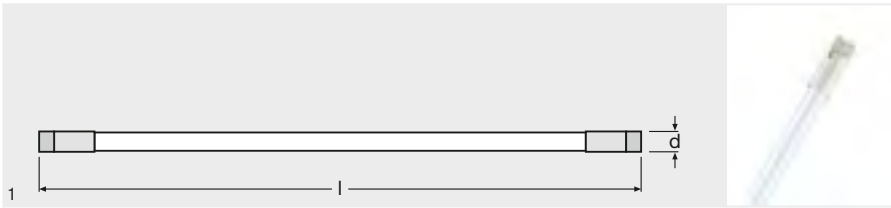

Produkt- bezeichnung	GTIN (EAN)	W	R <sub>a</sub>		Im	H max. [mm]			
FM 6 W/730	4008321157546	6	≥70	730	330	218	A	20	1
FM 6 W/740	4008321157577	6	≥70	740	330	218	A	20	1
FM 8 W/730	4008321157638	8	≥70	730	540	320	A	20	1
FM 8 W/740	4008321157669	8	≥70	740	540	320	A	20	1
FM 8 W/760	4008321157690	8	≥70	760	500	320	A	20	1
FM 11 W/730	4008321157720	11	≥70	730	750	422	A	20	1
FM 11 W/740	4008321157751	11	≥70	740	750	422	A	20	1
FM 11 W/760	4008321157782	11	≥70	760	680	422	A	20	1
FM 13 W/730	4008321157836	13	≥70	730	930	523	A	20	1
FM 13 W/740	4008321157867	13	≥70	740	930	523	A	20	1
FM 13 W/760	4008321157898	13	≥70	760	860	523	B	20	1

### Produkteigenschaften

- Gute mittlere Lebensdauer (mit OSRAM-EVG)
- Rohrdurchmesser: 7,0 mm

### Produktvorteile

- Sehr wirtschaftlich
- Gute Lichtqualität
- Ausgezeichneter Lichtstrom
- Extra schlanke und kompakte Leuchtstofflampe

### Anwendungsgebiete

- Büros
- Museen
- Shops
- Supermärkte und Warenhäuser
- Industrie (z. B. Möbelindustrie)
- Gastronomie

### Technische Ausstattung

- Ausschließlich für den Betrieb an elektronischen Vorschaltgeräten

### Referenzen / Verweise

Weitere Informationen zu den elektronischen Vorschaltgeräten QUICKTRONIC® finden Sie im Internet unter [www.osram.de/QUICKTRONIC](http://www.osram.de/QUICKTRONIC)

### Sicherheitshinweise

Im Falle eines Lampenbruchs:  
[www.osram.de/lampenbruch](http://www.osram.de/lampenbruch)

## SA-Type T12

Leuchtstofflampen 38 mm Stabform, für Resonanz-Doppeldrosselschaltung, mit Sockel G13

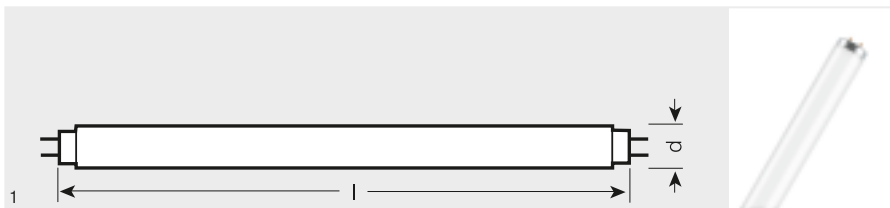

Produktbezeichnung	GTIN (EAN)	W	R <sub>a</sub>	l <sub>m</sub> 25°C		l [mm]				
L SA 20 W/640	4050300018195	20	≥60	1200	640	590	B	25	1	
L SA 40 W/640	4050300018331	40	≥60	3000	640	1200	A	25	1	
L SA 65 W/640	4050300018201	65	≥60	4800	740	1500	A	25	1	

### Produkteigenschaften

- Externe Zündstreifen für verbesserte Zündung bei niedriger Umgebungstemperatur
- Starterloser Betrieb

### Produktvorteile

- Stabil und geeignet für Außenbeleuchtung oder Leuchten mit geringer Wärmeisolation

### Anwendungsgebiete

- Straßenbeleuchtung
- Industrie
- Außenanwendungen nur in geeigneten Leuchten

### Sicherheitshinweise

Im Falle eines Lampenbruchs:  
[www.osram.de/lampenbruch](http://www.osram.de/lampenbruch)

## XL-Type T12

Leuchtstofflampen 38 mm Stabform, langlebig, für explosionsgeschützte Leuchten, mit Sockel Fa6

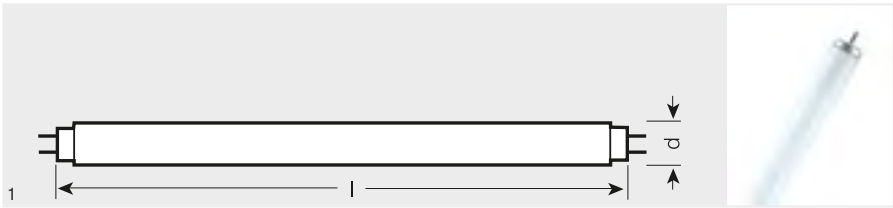

Produktbezeichnung	GTIN (EAN)	W	R <sub>a</sub>	l <sub>m</sub> 25°C		l [mm]			
L XL 20 W/640 <sup>1)</sup>	4050300014630	20	≥60	940	640	574	B	25	1
L XL 40 W/640 <sup>1)</sup>	4050300014654	40	≥60	2300	640	1200	B	25	1
L XL 65 W/640 <sup>1)</sup>	4050300014616	65	≥60	4400	640	1500	B	25	1

<sup>1)</sup> Für explosions- und schlagwettergeschützte Leuchten mit erhöhter Lebensdauer in Schutzart „erhöhte Sicherheit“.

### Produkteigenschaften

- Fa6-Sockel für explosions- und schlagwettergeschützte Leuchten
- Starterloser Betrieb

### Produktvorteile

- Extreme Sicherheit, perfekt für explosionsgeschützte Leuchten

### Anwendungsgebiete

- Industrie
- Orte mit erhöhter Brand- oder Explosionsgefahr
- Bohrseln
- Außenanwendungen nur in geeigneten Leuchten

### Sicherheitshinweise

Im Falle eines Lampenbruchs:  
[www.osram.de/lampenbruch](http://www.osram.de/lampenbruch)



## Starter für Einzelschaltung an 230 V AC

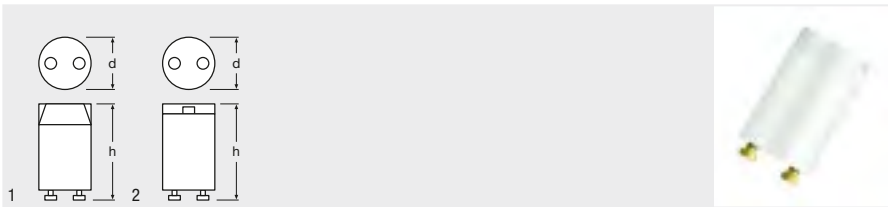

### Produkt- bezeichnung

### GTIN (EAN)



Produkt- bezeichnung	GTIN (EAN)	h (mm)	Quantity	No.
ST 111 LONGLIFE <sup>1)</sup>	4050300270166	40	1200	1
ST 111 LONGLIFE <sup>1)</sup>	4050300854045	40	400	1
ST 111 HT LONGLIFE <sup>2)</sup>	4050300854021	40	400	1
ST 171 SAFETY DEOS <sup>3)</sup>	4050300422855	40	1200	2
ST 171 SAFETY DEOS <sup>3)</sup>	4050300854106	40	200	2
ST 173 SAFETY DEOS <sup>3)</sup>	4050300854120	40	200	2

1) Nicht geeignet für L 70 W

2) Nicht geeignet für L 70 W / Temperaturbereich -20...+100 °C

3) Umgebungstemperaturbereich für zuverlässige Abschaltung in Betrieb: -20...+80 °C

### Produkteigenschaften

- Temperaturbereich für sichere Abschaltung:  
-20...+80 °C

## Starter für Reihenschaltung an 230 V AC

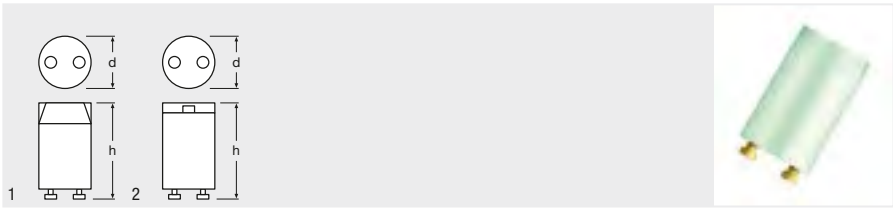

### Produkt- bezeichnung

### GTIN (EAN)



Produkt- bezeichnung	GTIN (EAN)	h (mm)		No.
ST 151 LONGLIFE	4050300012803	40	1200	1
ST 151 LONGLIFE	4050300854083	40	400	1
ST 172 SAFETY DEOS <sup>1)</sup>	4050300854069	40	200	2

<sup>1)</sup> Umgebungstemperaturbereich für zuverlässige Abschaltung in Betrieb: -20...+80 °C

### Produkteigenschaften

- Temperaturbereich für sichere Abschaltung:  
-20...+80 °C

## Starter

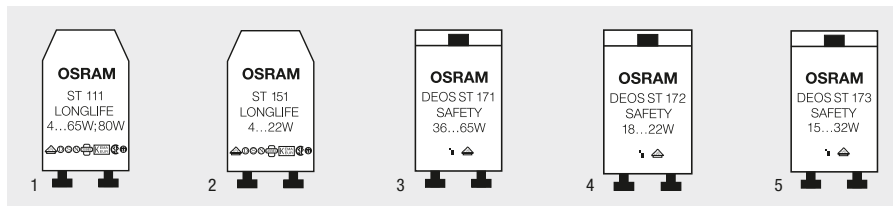

Produkt-bezeichnung	GTIN (EAN)	Für L-Lampen						Für OSRAM DULUX® L						 [mm]	 No.	
		4	10	15	18	22	30	38	36	58	18	36				
		6	13	16 <sup>6)</sup>	20	W	32	W	40	65	24	W				
		8	W	W	W		W		W	80	W					
		W							W							

### Einzelerschaltung an 230 V~

ST 111 TRY25 <sup>5)</sup>	4050300854045	X	X	X	X	X	X	X	X	X	X	X	40,3	1	25/400
ST 111 GRP <sup>3)</sup>	4050300270166	X	X	X	X	X	X	X	X	X	X	X	40,3	1	1200
ST 111 HT TRY25 <sup>3)5)</sup>	4050300854021	X	X	X	X	X	X	X	X	X	X	X	40,3	1	400
ST 171 TRY25	4050300854106							X	X	X <sup>1)</sup>		X	40,3	3	25/200
ST 171 GRP	4050300422855							X	X	X <sup>1)</sup>		X	40,3	3	1200
ST 171 TRY25	4050300854120		X	X	X	X						X	40,3	5	25/200

### Reihenschaltung an 230 V~

ST 151 TRY25	4050300854083	X <sup>2)</sup>		X <sup>2)</sup>	X <sup>2)</sup>	X <sup>2)</sup>						X <sup>2)4)</sup>	40,3	2	25/400
ST 151 GRP	4050300012803	X <sup>2)</sup>		X <sup>2)</sup>	X <sup>2)</sup>	X <sup>2)</sup>						X <sup>2)4)</sup>	40,3	2	1200
ST 172 TRY25	4050300854069			X <sup>2)</sup>	X <sup>2)</sup>							X <sup>2)4)</sup>	40,3	4	25/200

1) Außer L 65 W/...UK 570 mm L 80 W/...  
2) Auch für Einzelerschaltung an 110/127  
3) Temperaturbereich -20...+100 °C

4) Nicht geeignet für OSRAM DULUX® L und F 24 W in Reihenschaltung  
5) Nicht geeignet für L 70 W  
6) 16 W nicht geeignet für Reihenschaltung

### OSRAM Qualitätsstarter

#### ST 111 LONGLIFE, ST 151 LONGLIFE, ST 171 SAFETY, ST 172 SAFETY, ST 173 SAFETY

OSRAM Starter zünden jederzeit sicher, schnell und lampenschonend. Jedes Exemplar unterliegt strengen Verarbeitungs- und Prüfvorschriften. Alle Starter besitzen ein selbstverlöschendes Isolierstoffgehäuse aus Makrolon® und erfüllen die Anforderungen der Schutzklasse II.

Sie sind mit einem speziellen Entstörkondensator (Folienvickelkondensator) ausgerüstet, VDE-geprüft und besitzen die Prüfzeichen , und Label .

Für eine einwandfreie Zündung ist bei jedem Lampenwechsel auch der Starter zu erneuern – außer bei DEOS® SAFETY.

- Schaltlebensdauer für LONGLIFE und DEOS® SAFETY: von  $\geq 10.000$  Schaltungen bis zu  $\geq 60.000$  Schaltungen im induktiven Betrieb
- 20 % längere Lampenlebensdauer bei Leuchtstofflampen

### Vorzüge der Sicherungsstarter

#### DEOS® ST 171 SAFETY, DEOS® ST 172 SAFETY und DEOS® ST 173 SAFETY

- DEOS® ST 171 SAFETY, DEOS® ST 172 SAFETY, DEOS® ST 173 SAFETY sind Sicherungsstarter
- DEOS® ST 172 SAFETY ist ein Sicherungsstarter für die Reihenschaltung (Tandemschaltung)
- DEOS® ST 171 SAFETY, DEOS® ST 172 SAFETY und DEOS® ST 173 SAFETY sind sowohl für den Betrieb an konventionellen (KVG) als auch an verlustarmen (VVG) Vorschaltgeräten geeignet
- Sie schalten ausgebrannte oder defekte Lampen im induktiven und kapazitiven Betrieb zuverlässig ab
- Sie sind sofort wieder betriebsbereit durch Druck auf den roten Knopf, der hörbar einrasten muss
- Abschaltvorrichtung schützt die Drosselspule und den Starter selbst
- Vielfache Lebensdauer gegenüber herkömmlichen Startern
- Zur Gewährleistung einer sicheren Zündung und Funktionsfähigkeit der Anlage ist mit dem vierten Lampenwechsel der DEOS® ST ebenfalls zu wechseln
- Temperaturbereich für sichere Abschaltung: -20...+80 °C

## Leuchtstofflampen – welche Lichtfarbe für welche Beleuchtung?

Anwendungsgebiet	SKY-WHITE®	Cool Daylight		Daylight	Cool White		White	Warm White		INTERNA®	Spezielle Lichtfarben
	880 8.000 K	865 6.500 K	965 6.500 K	954 5.400 K	840 4.000 K	940 4.000 K	835 3.500 K	830 3.000 K	930 3.000 K	827 2.700 K	
<b>Büro und Verwaltung</b>											
Büros, Flure	•				•		•	•			
Sitzungsräume	•						•	•		•	
<b>Industrie, Handwerk, Gewerbe</b>											
Elektrotechnik		•			•						
Textilfabrikation		•	•	•							
Holzbearbeitung		•	◎	◎	•						
Grafisches Gewerbe, Labor		◎	•		◎						COLOR proof
Farbprüfung				•							COLOR proof
Lager, Versand					•						
<b>Schul- und Unterrichtsräume</b>											
Hörsäle, Klassenräume, Kindergärten	•		◎		•		•	•		•	
Büchereien, Lesesäle					◎		•	•		•	
<b>Verkaufsräume</b>											
Lebensmittel allgemein		◎			•		•	•		•	NATURA®
Backwaren										•	NATURA®
Kühltheken und -truhen		•									NATURA®
Käse, Obst, Gemüse										•	NATURA®
Fisch										•	NATURA®
Fleisch, Wurstwaren			◎								NATURA®
Textilien, Lederwaren		•	•	•	◎	•	◎	•	•	•	
Möbel, Teppiche							•	•	•	•	
Sport, Spielwaren, Papierwaren					•	◎	•	•	◎		
Foto, Uhren, Schmuck		◎	◎	◎	•	◎	•	•	◎		
Kosmetik, Friseur					◎	•	◎	◎	•	◎	
Blumen, Gewächshaus		◎	◎	◎	•	•	•	•	•	◎	FLUORA®
Kaufhäuser, Supermärkte	•	◎	•		◎			◎	•	•	
<b>Gesellschaftsräume</b>											
Restaurants, Gaststätten, Hotels					•		•	•		•	
Theater, Konzertsäle, Foyers										•	
<b>Veranstaltungsräume</b>											
Ausstellungs- und Messehallen	•				•			•			
Sport- und Mehrzweckhallen	•				•		•	•			
Galerien, Museen		◎		•	◎	•			•		
<b>Kliniken und Praxen</b>											
Diagnose und Behandlung	•	◎	•	•		•					
Krankenzimmer, Warteräume	•		•			•				•	
<b>Wohnungen</b>											
Wohnzimmer										•	
Küche, Bad, Hobby, Keller		•			•				•	•	
Außenbeleuchtung, Straßen, Wege, Fußgängerzonen					•			•			

• Empfohlen    ◎ Optional nach Anforderung

## Lichtfarben und Farbwiedergabe-Eigenschaften von L-Lampen nach EN 12464-1

Kelvin	Name	R <sub>a</sub> 60...69	R <sub>a</sub> 70...79	R <sub>a</sub> 80...89	R <sub>a</sub> 90...99
2.700 K	INTERNA®			827	
3.000 K	Warm White			830	930
3.500 K	White			835	
4.000 K	Cool White	640		840	940
5.400 K	Daylight				954/950
6.500 K	Cool Daylight		765	865	965
8.000 K	SKYWHITE®			880	

### Die Typenbezeichnung

Die internationale Farbbezeichnung:  
 Die erste Ziffer steht für die Farbwiedergabe  
 9 = Farbwiedergabe R<sub>a</sub> 90...100  
 8 = Farbwiedergabe R<sub>a</sub> 80...89  
 7 = Farbwiedergabe R<sub>a</sub> 70...79  
 6 = Farbwiedergabe R<sub>a</sub> 60...69

Die nächsten Ziffern stehen für die Lichtfarbe/  
 Farbtemperatur, z. B. bei LUMILUX®  
 27 = LUMILUX INTERNA® (2.700 K)  
 30 = LUMILUX® Warm White (3.000 K)  
 35 = LUMILUX® White (3.500 K)  
 40 = LUMILUX® Cool White (4.000 K)  
 54 = LUMILUX® Daylight (5.400 K)  
 65 = LUMILUX® Cool Daylight (6.500 K)  
 80 = LUMILUX SKYWHITE® (8.000 K)

### „Alte“ Bezeichnung der Lichtfarben im OSRAM Sortiment

Alt		Neu	R <sub>a</sub>	K
10	Cool Daylight	765	70...79	6500
11	Cool Daylight	865	80...89	6500
12	Daylight	954	90...99	5400
20	Cool White	640	60...69	4000
21	Cool White	840	80...89	4000
22	Cool White	940	90...99	4000
26	White	835	80...89	3500
31	Warm White	830	80...89	3000
32	Warm White	930	90...99	3000
41	INTERNA®	827	80...89	2700

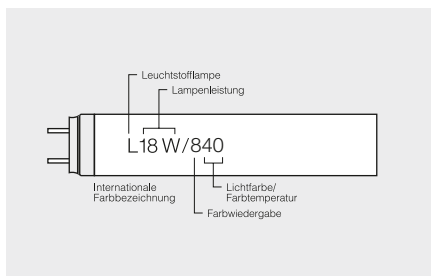

## Lichtfarben

### Die LUMILUX® Lampen

LUMILUX® Leuchtstofflampen bieten in Verwendung mit OSRAM EVG eine sehr hohe Effizienz und eine lange Lebensdauer. Darüber hinaus sind sie ideal geeignet für die Kombination mit Tageslichtdimmsystemen und Bewegungsmeldern, deren Einsatz zu einer noch höheren Energieeinsparung führen kann.

### LUMILUX®

Lichtfarbe 880 LUMILUX SKYWHITE®  
Lichtfarbe 865 LUMILUX® Cool Daylight  
Lichtfarbe 840 LUMILUX® Cool White  
Lichtfarbe 835 LUMILUX® White  
Lichtfarbe 830 LUMILUX® Warm White  
Lichtfarbe 827 LUMILUX INTERNA®

Die LUMILUX® Lichtfarben vereinen gute Farbwiedergabe und hohe Lichtausbeute in einer Lampe. Ihre entscheidenden Vorteile:

- Lichtausbeute bis zu 116 lm/W (T5 HE ES)
  - Gute Farbwiedergabe nach EN 12464 (R<sub>a</sub>: 80...89)
- Für LUMILUX® Lichtfarben wird der Einsatz von EVGs empfohlen, da die Vorteile des geringen Lichtstromabfalls mit diesen wirtschaftlich genutzt werden können. Das gilt auch für LUMILUX® DE LUXE.

LUMILUX® T5 HO, HE (inklusive ES, XT, SPS, CHIP control® und NATURA®) und FC® Lampen können nur am EVG betrieben werden.

Die Lichtfarbe 880 SKYWHITE® enthält einen verstärkten Blauanteil, der besonders anregend wirkt. Ideal für Büros und öffentliche Räume.

### LUMILUX® DE LUXE

Lichtfarbe 965 LUMILUX® DE LUXE Cool Daylight  
Lichtfarbe 954 LUMILUX® DE LUXE Daylight  
Lichtfarbe 940 LUMILUX® DE LUXE Cool White  
Lichtfarbe 930 LUMILUX® DE LUXE Warm White

Die LUMILUX® DE LUXE Lichtfarben erfüllen die höchsten Ansprüche an die sehr gute Farbwiedergabe (R<sub>a</sub>: 90...99) und bieten gleichzeitig eine gute Lichtausbeute.

Die tageslichtähnliche Lichtfarbe 954 bietet die ideale Beleuchtungslösung für Druckereien, Zahnarztpraxen, Dentallabors, bei der Diabetrachtung und im Textilfachgeschäft.

### Spezial-Lichtfarben

Die Lichtfarbe 76 OSRAM NATURA® ist in ihrem Rotanteil harmonisch auf andere Farbkomponenten abgestimmt. Dies bewirkt eine besonders natürliche Farbwiedergabe, in der z. B. Fleisch, Wurst, Delikatessen, Gemüse und Blumen natürlich frisch wirken, ohne dass unzulässig „geschönt“ wird.

77 FLUORA® ist der Spezialstrahler für Pflanzen – auch in Aquarien. Der Spektralbereich dieses Strahlers befindet sich hauptsächlich im blauen und roten Bereich. Damit ist er besonders gut an die Wirkungsspektren fotobiologischer Prozesse angepasst. Das Pflanzenwachstum wird mit dieser Lampe erheblich gefördert.

### Die 965 BIOLUX®

Wegen ihrer spektralen Verteilung eignen sich OSRAM BIOLUX® Lampen auch hervorragend zur Beleuchtung in der Kleintierzucht (Vögel, Fische, Reptilien u. a.).

Die Farben 60 Red (Rot), 66 Green (Grün) und 67 Blue (Blau) eignen sich insbesondere für Dekorationen und Stimmungseffekte. 62 Yellow (Gelb) enthält nur noch einen sehr geringen Anteil an UV-A-Strahlung. Diese Lichtfarbe eignet sich daher für die Reinraumfertigung, die Chipfertigung und allgemein für die Beleuchtung mit minimalem UV-Anteil.

Zur farbigen spektralen Strahlungsverteilung siehe Seiten 6.50 und 6.51.

### COLOR proof

Für Museen und Galerien, Dentallabore, grafische Betriebe, Fotograflabore sowie Prüfungs- und Farbvergleichseinrichtungen der Industrie stellt die Lichtfarbe 950 einen optimalen Farbcharakter dar. Sie hat bei einer Farbtemperatur von 5.300 K einen Farbwiedergabeindex von R<sub>a</sub> = 98.

## Technische Daten

### Das Funktionsprinzip

Leuchtstofflampen sind Niederdruck-Gasentladungslampen: Das Glasrohr ist mit einem Edelgas mit niedrigem Druck und einer geringen Menge Quecksilber gefüllt. Die Glaswand ist mit einem Leuchtstoff beschichtet. An den Enden des Glasrohres befinden sich bepastete Elektroden. Werden sie unter Spannung gesetzt, sendet der Quecksilberdampf durch die Entladung UV-Strahlen aus. Beim Auftreffen von UV-Strahlung emittiert der Leuchtstoff sichtbares Licht. Durch geeignete Leuchtstoffmischung kann die Farbe variiert und damit für verschiedene Applikationen konzipiert werden.

### Lichtstromwerte und Leistungsaufnahme nach IEC 60081 sowie EN 50285

Minimaler Lichtstrom einer Einzellampe 92 % des Nennlichtstromes bei 25 °C, im Mittel 95 % des Nennlichtstromes.

**B10:** B10 ist als der Zeitpunkt definiert, zu dem 10 % der Lampen ausgefallen sind (bei standardisiertem Betrieb).

**B50:** Mittlere Lebensdauer B50 ist als der Zeitpunkt definiert, zu dem 50 % der Lampen ausgefallen sind (bei standardisiertem Betrieb).

**Service-Lebensdauer:** Die Service-Lebensdauer ist die mathematische Lebensdauer (Maintenance multipliziert mit dem Prozentsatz ausgefallener Lampen, z. B. B10) für Lampen in einer Anlage, nachdem der installierte Lichtstrom (100 h Wert) bei Innenbeleuchtung um 20 % gesunken ist (Abfall des Lichtstroms und ausgefallene Lampen).

**Lebensdauer.** Die mittlere und Service-Lebensdauer der LUMILUX®-Leuchtstofflampen sind in der folgenden Tabelle gelistet. Grundsätzlich ist davon auszugehen, dass Unter- oder Überlastung der Leuchtstofflampen zu Lebensdauerreduzierungen führt.

**Brennstellung.** Beliebig bei 26 und 38 mm Durchmesser. Bei T5 HE- und T5 HO-Lampen ist in vertikaler Brennlage die Lampe so einzusetzen, dass sich der Lampenstempel unten befindet; bei T5 FC®-Lampen befindet sich bei vertikalem Betrieb der Sockel 2GX13 unten. In mehrflammigen Leuchten sind T5 HE oder T5 HO grundsätzlich mit dem Stempel nebeneinander einzusetzen. Empfohlener Mindestabstand zwischen zwei T5-Lampen ist  $\geq 32$  mm für optimalen Betrieb (Einhaltung der Lichtstrom-/Temperaturkurve).

### Lebensdauer nach Bedingungen IEC 60081

(IEC Schaltrhythmus 165 min ein, 15 min aus)	T8 LUMILUX® Sonderlänge	T8 LUMILUX® Standardlänge*	T8 LLX DE LUXE	T5 HE	T5 HO	T5 FC LUMILUX®	T5 LLX DE LUXE
Service-Lebensdauer am Warmstart-EVG	16.000	18.000	16.000	19.000	19.000	8.000	19.000
Mittlere Lebensdauer am Warmstart-EVG	20.000	20.000	20.000	24.000	24.000	12.000	24.000

\* (18 W, 36 W, 58 W und ES 16 W, 32 W und 51 W) Service-Lebensdauer ist als der Zeitpunkt definiert, zu dem 80 % des Anlagelichtstroms (zur 100 h) vorhanden ist

## Technische Daten

### Lichtströme von T5-Leuchtstofflampen (16 mm), HE- und HO-Leuchtstofflampen

	880	865	840	830	827
HE 14W	1150	1300	1350	1350	1350
HE 21W	1850	2000	2100	2100	2100
HE 28W	2690	2750	2900	2900	2900
HE 35W	3450	3500	3650	3650	3650
HE 13W ES	-	1300	1350	1350	1350
HE 19W ES	-	2000	2100	2100	2100
HE 25W ES	-	2750	2900	2900	2900
HE 32W ES	-	3500	3650	3650	3650
HO 24W	1750	1900	2000	2000	2000
HO 39W	3150	3325	3500	3500	3500
HO 49W	4610	4600	4900	4900	4900
HO 54W	4500	4750	5000	5000	5000
HO 80W	6400	6650	7000	7000	7000
HO 20W ES	-	1900	2000	2000	2000
HO 34W ES	-	3325	3500	3500	3500
HO 45W ES	-	4600	4900	4900	4900
HO 50W ES	-	4750	5000	5000	5000
HO 73W ES	-	6650	7000	7000	7000

Alle Werte für HE und HO bei 35 °C

Die Bestimmung des Leuchtenbetriebswirkungsgrades bei T5 (16 mm) erfolgt wie bei allen Leuchtstofflampen bei 25 °C Umgebungstemperatur, d. h. der Lichtstrom gemessen bei 25 °C und der Lichtstrom der Leuchte gemessen bei 25 °C werden dem Leuchtenbetriebswirkungsgrad zugrunde gelegt. Zu beachten ist bei Messungen mit Goniofotometer mit bewegter Lampe, dass die Luftbewegung bei hoher Geschwindigkeit zur Verschiebung des „cold spots“ (Kaltfuß) auf der Stempel-

seite der Lampe führen kann! Stabilisierungszeiten von mindestens 100 h sind bei T5 HE-, T5 HO- und ganz besonders bei FC®-Lampen vor Messung der Beleuchtungsstärke in einer Anlage unbedingt einzuhalten. Wenn zwei Lampen nebeneinander betrieben werden sollen, muss darauf geachtet werden, dass die gestempelten Enden auf der gleichen Seite sind, damit der „cold spot“ nicht aufgeheizt wird.



## Technische Daten

### Temperaturabhängigkeit

Bei T5 HE- und T5 HO-Leuchtstofflampen ist der Nennlichtstrom, wie bei Leuchtstofflampen generell, bei 25 °C festgelegt, der maximale Lichtstrom liegt für T5 HE und T5 HO allerdings bei Temperaturen zwischen 34 °C und 38 °C. Einer der Vorteile der T5-Lampen ist also ein erhöhter Leuchtenbetriebswirkungsgrad. Ringformleuchtstofflampen T5 FC® haben ihr Lichtstrommaximum im Bereich von 25 °C bis 30 °C.

**Vorschaltgerät.** Zum Betrieb jeder Lampe ist, je nach Leistungsstufe, ein geeignetes Vorschaltgerät notwendig. Abgesehen von seiner Aufgabe bei der Zündung dient es zur Strombegrenzung des Entladungsvorganges. Bitte beachten: Eine Gewähr für L-Lampen kann nur bei Verwendung von zugelassenen oder als geeignet erklärten Betriebsgeräten übernommen werden. Vorschaltgeräte müssen den EN-Normen genügen. Zeitgemäße Betriebsgeräte ermöglichen den wirtschaftlichen und komfortablen Betrieb energiesparender Leuchtstofflampen wie z. B. QUICKTRONIC®, siehe Kapitel 13. In der Europäischen Union vertriebene Geräte sollen das ENEC-Zeichen haben (geprüfte Arbeitsweise nach IEC 60081). In diesem Fall ist die Gewährleistung für die Lampen im Normalfall gesichert.

**Schaltungen.** Siehe Schaltbilder Seite 6.49 sowie Kapitel 13.

**Versorgungsspannung.** Im Allgemeinen 230 V Wechselspannung. Die zulässige Spannungsschwankung beträgt bei Wechselspannung  $\pm 10\%$ , d. h. 207 V bis 253 V. Elektronische Betriebsgeräte sind wesentlich weniger abhängig von Schwankungen der Versorgungsspannung als konventionelle Vorschaltgeräte. Der Gleichstrombetrieb für Notbeleuchtungsanlagen nach DIN EN 50172 ist aus den Spezifikationen der elektronischen Betriebssysteme ersichtlich.

**Zubehör.** Vorschaltgeräte und Fassungen werden von der einschlägigen elektrotechnischen Industrie geliefert. OSRAM Kompaktleuchtstofflampen und Leuchtstofflampen sind cadmiumfrei.

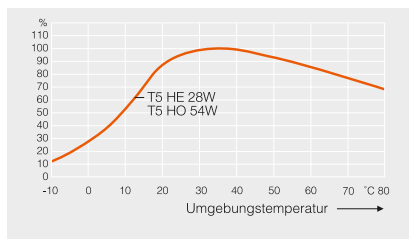
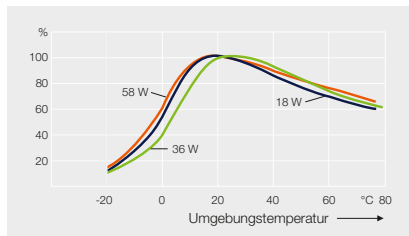

## Technische Daten

L-Lampe	∅	Lampen-nennstrom (KVG-Betrieb) unkompenziert	Brennspannung UL nach Zündung (±10 %)	Widerstand/ Impedanz Z (am KVG)	Vorheizstrom IEC 60081	Leuchtdichte LF 840, 830, 827	Kompensationskondensator <sup>1)</sup> Leistungsfaktor ≈1 bei KVG-Betrieb	Reihen-kondensator für KVG Duo-Schaltung <sup>2)</sup>
(Wattage)	(mm)	(A)	(V)	(Ω)	(mA) <sup>4)</sup>	(cd/cm <sup>2</sup> )	(μF)	(μF/Vc)
4	16	0,17	29	700	205	0,85	2,0	–
6	16	0,16	42	700	205	0,95	2,0	–
8	16	0,145	56	700	205	0,9	2,0	–
10	26	0,17	64	375	220	–	2,0	–
13	16	0,165	95	1070	225	0,8	2,0	–
15	26	0,33	55	165	440	1,0	4,5	–
16	26	0,20	90	450	260	0,8	2,5	–
18	26	0,37	57	155	550	1,0	4,5	2,7/480
18/... U	26	0,37	60	165	550	–	–	–
20/... SA	38	0,37	57	270	550	–	–	–
20/... XL	38	0,38	58	270	–	–	4,5	–
22 C	29	0,37	62	165	600	–	5,0	3,0/480
30	26	0,365	96	265	550	1,2	4,5	2,9/450
32 C	29	0,425	81	190	675	0,9	5,0	3,4/450
36	26	0,43	103	240	650	1,2	4,5	3,4/450
36/... U	26	0,43	108	250	650	–	–	–
36-1	26	0,556	81	145	730	1,3	6,0	4,3/480
38 <sup>3)</sup>	26	0,43	104	240	650	–	4,5	3,4/450
40 C	29	0,415	108	260	630	–	–	–
40/... SA	38	0,43	103	390	650	–	–	–
40/... XL	38	0,425	109	390	–	–	4,5	–
40/... K	38	0,88	52	–	–	–	–	–
58	26	0,67	110	165	1000	1,5	7,0	5,3/450
58/... U	26	0,67	115	170	1000	–	–	–
65/... SA	38	0,67	110	240	1000	–	–	–
65/... XL	38	0,67	110	240	–	–	–	–

Weiterführende Informationen zu EVGs, siehe Kapitel 13 (EVG)

1) Für Parallelkompensation nach Schaltbild 1 und 2 Seite 6.49  
2) Duo-Schaltung nach Schaltbild 3 Seite 6.49

3) Am 40-W-Vorschaltgerät  
4) Vorheizströme sind maximale Werte für 2 s Vorheizzeit

## Technische Daten

L-Lampe	∅	Lampen- nennstrom (EVG-Betrieb) <sup>1)</sup>	Brennspannung UL nach Zündung <sup>1)</sup>	Systemleistung mit Vorschalt- gerät	Vorheizstrom IEC 60081	Leuchtdichte
	(mm)	(mA)	(V)	(W)	(mA)	(cd/cm <sup>2</sup> )
14 (HE)	16	165	86	16,0 <sup>4)</sup>	210	1,7
21 (HE)	16	165	126	24,0 <sup>4)</sup>	210	1,7
28 (HE), SPS, CHIP control <sup>®</sup>	16	170	166	32,0 <sup>4)</sup>	210	1,7
35 (HE)	16	175	205	39,0 <sup>4)</sup>	210	1,7
13 (HE) ES	16	185	69	15,0 <sup>4)</sup>	210	1,7
19 (HE) ES	16	185	104	22,0 <sup>4)</sup>	210	1,7
25 (HE) ES	16	180	143	29,0 <sup>4)</sup>	210	1,7
32 (HE) ES	16	175	184	36,0 <sup>4)</sup>	210	1,7
24 (HO)	16	295	77	26,0 <sup>4)</sup>	440	2,5
39 (HO)	16	325	118	41,0 <sup>4)</sup>	440	2,8
49 (HO) und 49 (HO) XT	16	255	195	53,0 <sup>4)</sup>	330	2,3
54 (HO), 54 (HO) XT, SPS, CHIP control <sup>®</sup>	16	455	120	58,0 <sup>4)</sup>	720	2,9
80 (HO) und 80 (HO) XT	16	530	152	85,0 <sup>4)</sup>	765	3,2
20 (HO) ES	16	300	64	23,0 <sup>4)</sup>	440	2,5
34 (HO) ES	16	340	99	37,0 <sup>4)</sup>	440	2,8
45 (HO) ES	16	265	169	45,0 <sup>4)</sup>	330	2,3
50 (HO) ES	16	485	101	54,0 <sup>4)</sup>	720	3,0
73 (HO) ES	16	555	133	79,0 <sup>4)</sup>	765	3,3
24 (HO CONSTANT)	16	295	77	26,0 <sup>4)</sup>	440	2,7
39 (HO CONSTANT)	16	325	118	41,0 <sup>4)</sup>	440	3,1
49 (HO CONSTANT)	16	255	195	53,0 <sup>4)</sup>	330	2,4
54 (HO CONSTANT)	16	455	120	58,0 <sup>4)</sup>	720	3,3
80 (HO CONSTANT)	16	530	152	88,5 <sup>4)</sup>	765	3,6
22 (FC)	16	0,30	70	25,0 <sup>5)</sup>	440	1,7
40 (FC)	16	0,32	126	43,0 <sup>5)</sup>	440	2,1
55 (FC)	16	0,55	101	59,0 <sup>5)</sup>	765	2,6
6 (FM)	7	0,10	51	7,5 <sup>2)</sup>	120 <sup>4)</sup>	2,5
8 (FM)	7	0,10	79	11,0 <sup>2)</sup>	120 <sup>4)</sup>	2,5
11 (FM)	7	0,10	110	13,0 <sup>3)</sup>	120 <sup>4)</sup>	2,5
13 (FM)	7	0,10	136	16,0 <sup>3)</sup>	120 <sup>4)</sup>	2,5

1) Werte bei 25 °C am Referenzvorschalgerät

2) Systemleistung mit QT-ECO FM 1x6-8/220-240, siehe Kapitel 13

3) Systemleistung mit QT-ECO FM 1x11-13/220-240, siehe Kapitel 13

4) Systemleistung am QTI GII

5) Systemleistung am QTP-M oder QTP-FC

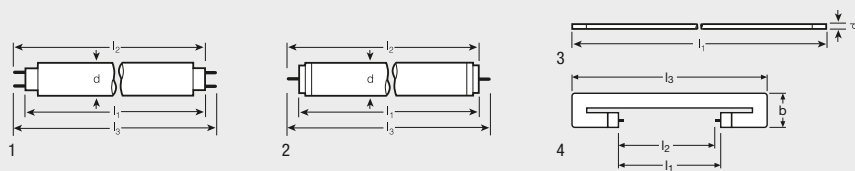

**L-Lampen in Stabform**

7, 16, 26 und 38 mm Ø, Sockel G5, Sockel G13, Sockel W4.3x8.5d

6 (FM)	W4.3x8.5d	218,3 ±1,0	–	–	max. 7	3
8 (FM)	W4.3x8.5d	319,9 ±1,0	–	–	max. 7	3
11 (FM)	W4.3x8.5d	421,5 ±1,0	–	–	max. 7	3
13 (FM)	W4.3x8.5d	523,1 ±1,0	–	–	max. 7	3
4	G5	135,9	141,8 ±1,2	150,1	max. 16	1
6	G5	212,1	218 ±1,2	226,3	max. 16	1
8	G5	288,3	294,2 ±1,2	302,5	max. 16	1
13	G5	516,9	522,8 ±1,2	531,1	max. 16	1
24 (HE)	G5	549	554,9 ±1,2	563,2	max. 17	1
21 (HE)	G5	849	854,9 ±1,2	863,2	max. 17	1
24 (HO)	G5	549	554,9 ±1,2	563,2	max. 17	1
28 (HE), 25 (ES)	G5	1149	1154,9 ±1,2	1163,2	max. 17	1
35 (HE), 32 (ES)	G5	1449	1454,9 ±1,2	1463,2	max. 17	1
39 (HO)	G5	849	854,9 ±1,2	863,2	max. 17	1
49 (HO), 49 (HO) XT und 45 (HO) ES	G5	1449	1454,9 ±1,2	1463,2	max. 17	1
54 (HO), 54 (HO) XT und 50 (HO) ES	G5	1149	1154,9 ±1,2	1163,2	max. 17	1
80 (HO), 80 (HO) XT und 73 (HO) ES	G5	1449	1454,9 ±1,2	1463,2	max. 17	1
10	G13	470	475,9 ±1,2	484,2	max. 28	1
15	G13	437,4	443,3 ±1,2	451,6	max. 28	1
16	G13	720	725,9 ±1,2	734,2	max. 28	1
18, 16 (ES)	G13	589,8	595,7 ±1,2	604	max. 28	1
23	G13	970	975,9 ±1,2	984,2	max. 28	1
30	G13	894,6	900,5 ±1,2	908,8	max. 28	1
36, 32 (ES)	G13	1199,4	1205,3 ±1,2	1213,6	max. 28	1
36-1	G13	970	975,9 ±1,2	984,2	max. 28	1
38	G13	1047	1052,8 ±1,2	1061,2	max. 28	1
58, 51 (ES)	G13	1500	1505,9 ±1,2	1514,2	max. 28	1
70	G13	1763,8	1769,7 ±1,2	1778	max. 28	1
20/... SA	G13	589,8	595,7 ±1,2	604	max. 40,5	1
40/... SA	G13	1199,4	1205,3 ±1,2	1213,6	max. 40,5	1
40 K	G13	589,8	595,7 ±1,2	604	max. 40,5	1
65/... SA	G13	1500	1505,9 ±1,2	1514,2	max. 40,5	1
80	G13	1500	1505,9 ±1,2	1514,2	max. 40,5	1
100	G13	1763,8	1769,7 ±1,2	1778	max. 40,5	1

**L-Lampen für starterlosen Betrieb mit 38 mm Rohrdurchmesser  
X-Lampen, Sockel Fa6**

20/... XL	Fa6	574	590,75 ±1,75	611	max. 40,5	2
40/... XL	Fa6	1183,5	1200,25 ±1,75	1220,5	max. 40,5	2
65/... XL	Fa6	1484	1500,85 ±1,75	1521,1	max. 40,5	2

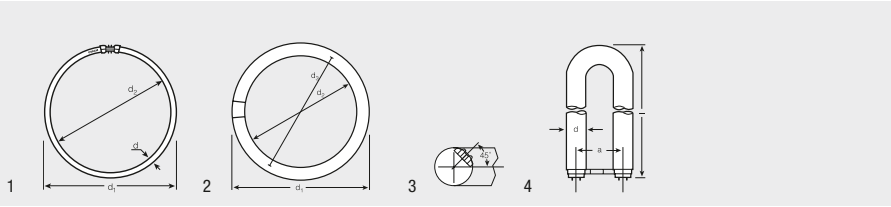

**T5 FC®-Ringformleuchtstofflampen mit 16 mm Rohrdurchmesser**

Socket 2GX13

22	2GX13	225 ±5	192 ±5	16,0	1
40	2GX13	299 ±6	266 ±6	16,0	1
55	2GX13	299 ±6	266 ±6	16,0	1



**L-Lampen in Ringform**

Socket G10q

22	G10q	215,9	155,6	157,2	29 ±2	2, 3
32	G10q	304,8	246,1	246,1	29 ±2	2, 3
40	G10q	406,4	347,7	347,7	29 ±2	2, 3



**L-Lampen in U-Form**

Socket 2G13-92

18 U	2G13-92	310	92,0 ±2	26 ±1	4
36 U	2G13-92	607	92,0 ±2	26 ±1	4
58 U	2G13-92	765	92,0 ±2	26 ±1	4
36 UK	2G13-92	570	92,0 ±2	26 ±1	4

# Schaltbilder für L-Lampen – Sockel

## SCHALTBILDER, STARTERBETRIEB



Bild 1  
Einzelanschaltung



Bild 2  
Reihenschaltung für zwei Lampen  
4 W, 6 W, 8 W, 15 W, 18 W, 20 W  
und 22 W an 220 V – nur mit Starter  
ST 151 + ST 172 (s. Seite 6.38)

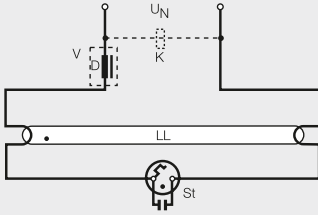

Bild 3  
Duo-Schaltung

## STARTERLOSER BETRIEB

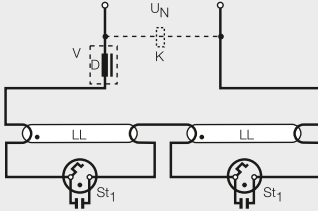

Bild 4  
RS-Schaltung induktiv

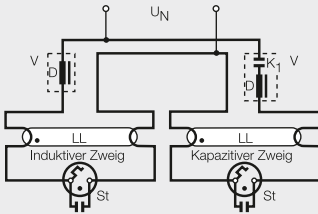

Bild 5  
RD-Schaltung

- |  |   |
|--|---|
| A = Außenzündstreifen                              | St = Starter                                      |
| D = Drosselspule                                   | St <sub>1</sub> = Starter <sup>1)</sup>           |
| DD = Doppeldrossel                                 | UN = Netzspannung                                 |
| H = Heiztrafo                                      | V = Vorschaltgerät                                |
| K = Kompensationskondensator (soweit erforderlich) | W = Hochohmwiderstand (im Lampensockel eingebaut) |
| K <sub>1</sub> = Reihenkondensator                 | Z = Kapazitive Zündhilfe                          |
| K <sub>2</sub> = Kondensator                       |   |
| KE = Entstörungskondensator 10 nF                  |   |
| LL = L-Lampe                                       |   |

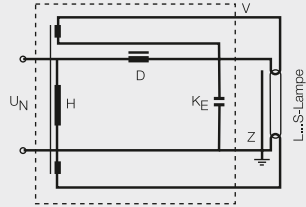
1) Treten insbesondere bei Unterspannung längere Zündzeiten auf, so ist einer der beiden Starter umzupolen (Einsetzen des Starters um 180° gedreht)

## SOCKEL IEC/EN 60061-1

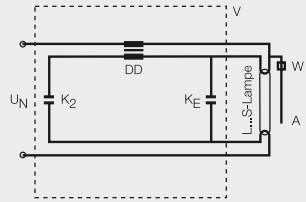

Fa6  
Blatt 7004-55



G13  
Blatt 7004-51

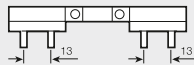

2G13  
Blatt 7004-33

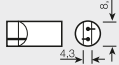

W4.3x8.5d  
Blatt 7004-115



G5  
Blatt 7004-52

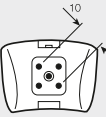

G10q  
Blatt 7004-54



2GX13  
Blatt 7004-125

# Spektrale Strahlungsverteilung von L-Lampen (weißes Licht)

Sichtbarer Bereich von 380 bis 780 nm, relative spektrale Emission pro 5 nm.

## Basic

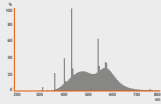

Lichtfarbe 765  
Basic Cool Daylight

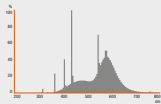

Lichtfarbe 640  
Basic Cool White

## LUMILUX®

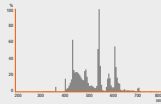

Lichtfarbe 880  
LUMILUX SKYWWHITE®

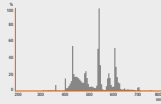

Lichtfarbe 865  
LUMILUX® Cool Daylight

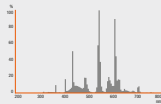

Lichtfarbe 840  
LUMILUX® Cool White

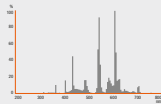

Lichtfarbe 835  
LUMILUX® White

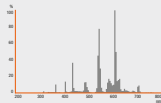

Lichtfarbe 830  
LUMILUX® Warm White

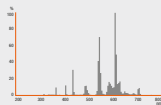

Lichtfarbe 827  
LUMILUX INTERNA®

## LUMILUX® DE LUXE

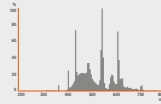

Lichtfarbe 965  
LUMILUX® DE LUXE  
Cool Daylight

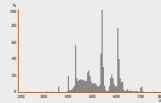

Lichtfarbe 954  
LUMILUX® DE LUXE  
Daylight

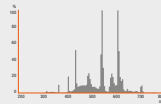

Lichtfarbe 940  
LUMILUX® DE LUXE  
Cool White

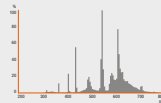

Lichtfarbe 930  
LUMILUX® DE LUXE  
Warm White

## Spektrale Strahlungsverteilung von L-Lampen (COLOR proof)

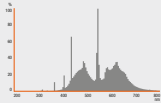

Lichtfarbe 950 COLOR proof

## Spektrale Strahlungsverteilung von L-Lampen (sonstige Farben)

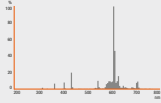

Lichtfarbe 60  
Red

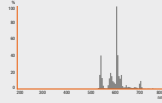

Lichtfarbe 62  
Yellow

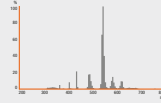

Lichtfarbe 66  
Green

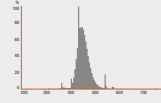

Lichtfarbe 67  
Blue

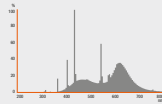

Lichtfarbe 76 NATURA®

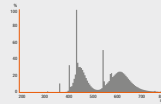

Lichtfarbe 77 FLUORA®

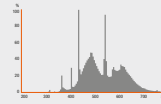

Lichtfarbe BIOLUX®





# Hochdruckentladungslampen

POWERBALL HCI®-T	7.02
POWERBALL HCI®-T Excellence	7.03
POWERBALL HCI®-T Shoplight	7.04
POWERBALL HCI®-TC	7.05
POWERBALL HCI®-TC Excellence	7.06
POWERBALL HCI®-TC Shoplight	7.07
POWERBALL HCI®-TS	7.08
POWERBALL HCI®-TS Excellence	7.09
POWERBALL HCI®-TF	7.10
POWERBALL HCI®-E/P	7.11
POWERBALL HCI®-TT SUPER 4Y	7.12
POWERBALL HCI®-TT	7.13
POWERBALL HCI®-ET SUPER 4Y	7.14
POWERBALL HCI®-PAR20	7.15
POWERBALL HCI®-PAR30	7.16
POWERSTAR HQI®-R	7.17
POWERSTAR HQI®-T G12	7.18
POWERSTAR HQI®-TS Excellence	7.19
POWERSTAR HQI®-TS – Halogen-Metaldampf lampen mit Quarztechnologie für geschlossene Leuchten	7.20
POWERSTAR HQI®-TS – Kurzbogen, ohne Außenkolben für geschlossene Leuchten	7.21
POWERSTAR HQI®-TS – Langbogen, ohne Außenkolben für geschlossene Leuchten	7.22
POWERSTAR HQI®-T 1000...2000 W	7.23
POWERSTAR HQI®-T 250...400 W	7.24
POWERSTAR HQI®-E/P coated	7.25
POWERSTAR HQI®-E clear	7.26
POWERSTAR HQI®-E coated	7.27
POWERSTAR HQI®-E clear	7.28
POWERSTAR HQI®-E coated	7.29
VIALOX® NAV®-E SUPER 6Y	7.30
VIALOX® NAV®-E SUPER 4Y®	7.31
VIALOX® NAV®-E	7.32
VIALOX® NAV®-E/I	7.33
VIALOX® NAV®-E Plug-in	7.34
VIALOX® NAV®-T SUPER 6Y	7.35
VIALOX® NAV®-T SUPER 4Y®	7.36
VIALOX® NAV®-T	7.37
VIALOX® NAV®-T/I	7.38
VIALOX® NAV®-TS SUPER 4Y®	7.39
VIALOX® NAV®-TS	7.40
PLANTASTAR®-T	7.41
PLANTASTAR®-TS	7.42
Technische Daten	7.43
Betriebshinweise	7.51
Schaltbilder	7.54
Brennstellungen – Sockel	7.55

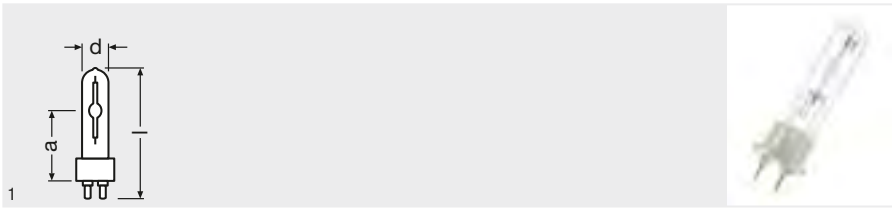

Produktbezeichnung	GTIN (EAN)	W	lm							
HCI-T 35 W/830 WDL PB	4008321681850	35	3700 <sup>1)</sup>	G12	20	100	56	A+	12	1
HCI-T 35 W/942 NDL PB	4008321681898	35	3400 <sup>1)</sup>	G12	20	100	56	A+	12	1
HCI-T 70 W/830 WDL PB	4008321678430	70	7400 <sup>1)</sup>	G12	20	100	56	A+	12	1
HCI-T 70 W/942 NDL PB	4008321678522	70	6800 <sup>1)</sup>	G12	20	100	56	A+	12	1
HCI-T 100 W/830 WDL PB	4008321682963	100	11300 <sup>1)</sup>	G12	20	105	56	A+	12	1
HCI-T 100 W/942 NDL PB	4008321682987	100	10500 <sup>1)</sup>	G12	20	105	56	A+	12	1
HCI-T 150 W/830 WDL PB	4008321682055	150	15100 <sup>1)</sup>	G12	25	105	56	A+	12	1
HCI-T 150 W/942 NDL PB	4008321682079	150	14700 <sup>1)</sup>	G12	25	105	56	A+	12	1

<sup>1)</sup> Bei Betrieb an elektronischem Vorschaltgerät mit 70...400 Hz Rechteckstrom.  
Betrieb an elektromagnetischem Vorschaltgerät kann weniger effizient sein

**Produkteigenschaften**

- POWERBALL® Keramiktechnologie
- Lichtfarben: Warmweiß (830 WDL), Neutralweiß (942 NDL)
- Mittlere Lebensdauer: 15.000 Stunden (bei Betrieb an EVG mit 70...400 Hz Rechteckstrom)
- Mittlere Lebensdauer: 12.000 Stunden (bei Betrieb an magnetischem Vorschaltgerät)

**Produktvorteile**

- Sehr hohe Effizienz
- Gute bis sehr gute Farbwiedergabe
- Sehr gute Farbstabilität
- Dank UV-Filter deutliches Unterschreiten der max. zulässigen UV-Grenzwerte nach IEC 61167

**Anwendungsgebiete**

- Verkaufsräume, Schaufenster
- Einkaufspassagen
- Foyers, Empfangshallen
- Museen, Ausstellungen
- Ausstellungs- und Messehallen
- Hallen für Industrie und Gewerbe
- Nur für den Betrieb in geschlossenen Leuchten zugelassen
- Außenanwendungen nur in geeigneten Leuchten

**Referenzen / Verweise**

Mehr Information zur Systemgarantie und die gesamten Garantiebedingungen finden Sie im Internet unter [www.osram.de/systemgarantie](http://www.osram.de/systemgarantie)

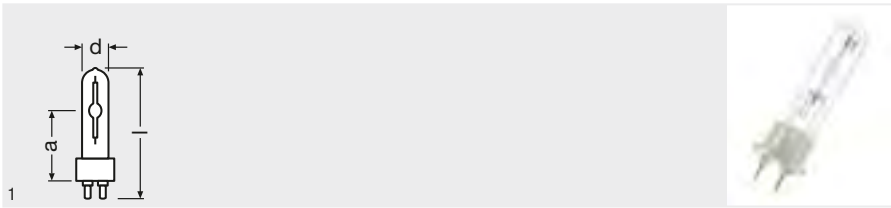

Produktbezeichnung	GTIN (EAN)	W	lm				LCL a [mm]			No.
HCl-T 35 W/930 WDL PB Excellence	4052899238640	35	4200 <sup>2)</sup>	G12	20	100	56	A+	12	1
HCl-T 35 W/942 NDL PB Excellence <sup>1)3)</sup>	4052899265172	35	3800	G12	20	100	56	A+	12	1
HCl-T 50 W/930 WDL PB Excellence <sup>1)</sup>	4052899238763	50	5500	G12	20	100	56	A+	12	1
HCl-T 70 W/930 WDL PB Excellence	4052899238725	70	8500 <sup>2)</sup>	G12	20	100	56	A+	12	1
HCl-T 70 W/942 NDL PB Excellence <sup>1)</sup>	4052899265080	70	7800	G12	20	100	56	A+	12	1

1) Nur für Betrieb an elektronischem Vorschaltgerät mit 70...400 Hz Rechteckstrom  
 2) Bei Betrieb an elektronischem Vorschaltgerät mit 70...400 Hz Rechteckstrom.  
 Betrieb an elektromagnetischem Vorschaltgerät kann weniger effizient sein  
 3) In Vorbereitung; Daten vorläufig

**Produkteigenschaften**

- POWERBALL<sup>®</sup> Keramiktechnologie
- Lichtfarbe: Warmweiß (930 WDL), Neutralweiß (942 NDL)
- Farbwiedergabeindex R<sub>a</sub>: ≥ 90
- Mittlere Lebensdauer: 20.000 Stunden (bei Betrieb an EVG mit 70...400 Hz Rechteckstrom)
- Mittlere Lebensdauer: 15.000 Stunden (bei Betrieb an magnetischem Vorschaltgerät)
- HCl-T 50 W sowie HCl-T 35 W/942 und HCl-T 70 W/942 nur für Betrieb an EVG mit 70...400 Hz Rechteckstrom

**Produktvorteile**

- Sehr hohe Effizienz
- Sehr gute Farbwiedergabe
- Sehr lange Lebensdauer
- Sehr gute Farbstabilität
- Dank UV-Filter deutliches Unterschreiten der max. zulässigen UV-Grenzwerte nach IEC 61167

**Anwendungsgebiete**

- Verkaufsräume, Schaufenster
- Einkaufspassagen
- Foyers, Empfangshallen
- Museen, Ausstellungen
- Ausstellungs- und Messehallen
- Hallen für Industrie und Gewerbe
- Nur für den Betrieb in geschlossenen Leuchten zugelassen
- Außenanwendungen nur in geeigneten Leuchten

**Referenzen / Verweise**

Mehr Information zur Systemgarantie und die gesamten Garantiebedingungen finden Sie im Internet unter [www.osram.de/systemgarantie](http://www.osram.de/systemgarantie)

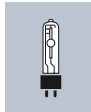

# POWERBALL HCl®-T Shoplight

Halogen-Metaldampflampen mit Keramiktechnologie für geschlossene Leuchten

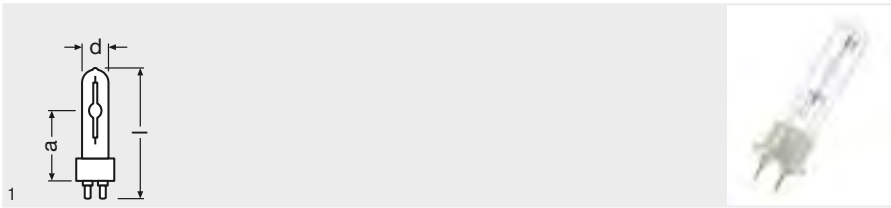

## Produktbezeichnung

GTIN (EAN)



HCl-T 35 W/930 WDL PB Shoplight	4008321681874	35	3100 <sup>1)</sup>	G12	20	100	56	A	12	1
HCl-T 70 W/930 WDL PB Shoplight	4008321678508	70	6800 <sup>1)</sup>	G12	20	100	56	A+	12	1

1) Bei Betrieb an elektronischem Vorschaltgerät mit 70...400 Hz Rechteckstrom.  
Betrieb an elektromagnetischem Vorschaltgerät kann weniger effizient sein

## Produkteigenschaften

- POWERBALL® Keramiktechnologie
- Lichtfarbe: Warmweiß (930 WDL)
- Mittlere Lebensdauer: 15.000 Stunden (bei Betrieb an EVG mit 70...400 Hz Rechteckstrom)
- Mittlere Lebensdauer: 12.000 Stunden (bei Betrieb an magnetischem Vorschaltgerät)
- Farbwiedergabeindex  $R_a$ :  $\geq 93$

## Produktvorteile

- Sehr gute Farbwiedergabe
- Ausgezeichnete Wiedergabe der roten Farbtöne
- Sehr gute Farbstabilität
- Hohe Effizienz
- Dank UV-Filter deutliches Unterschreiten der max. zulässigen UV-Grenzwerte nach IEC 61167

## Anwendungsgebiete

- Verkaufsräume, Schaufenster
- Museen, Ausstellungen
- Akzentbeleuchtung
- Nur für den Betrieb in geschlossenen Leuchten zugelassen
- Außenanwendungen nur in geeigneten Leuchten

## Referenzen / Verweise

Mehr Information zur Systemgarantie und die gesamten Garantiebedingungen finden Sie im Internet unter [www.osram.de/systemgarantie](http://www.osram.de/systemgarantie)

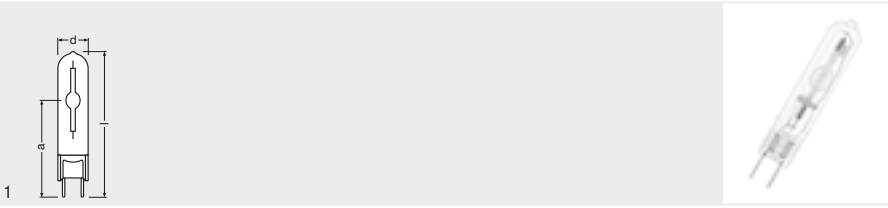

Produkt- bezeichnung	GTIN (EAN)	W	lm			d (mm)	l (mm)	LCL a (mm)			
HCI-TC 20 W/830 WDL PB <sup>1)</sup>	4008321683007	20	1700	G8.5	15	81	52	A	12	1	
HCI-TC 35 W/830 WDL PB	4008321681997	35	3700 <sup>2)</sup>	G8.5	15	81	52	A+	12	1	
HCI-TC 35 W/942 NDL PB	4008321682031	35	3500 <sup>2)</sup>	G8.5	15	81	52	A+	12	1	
HCI-TC 70 W/830 WDL PB	4008321681799	70	7200 <sup>2)</sup>	G8.5	15	81	52	A+	12	1	
HCI-TC 70 W/942 NDL PB	4008321681836	70	6800 <sup>2)</sup>	G8.5	15	81	52	A+	12	1	

1) Nur für Betrieb an elektronischem Vorschaltgerät mit 70...400 Hz Rechteckstrom

2) Bei Betrieb an elektronischem Vorschaltgerät mit 70...400 Hz Rechteckstrom.

Betrieb an elektromagnetischem Vorschaltgerät kann weniger effizient sein

**Produkteigenschaften**

- POWERBALL® Keramiktechnologie
- Lichtfarben: Warmweiß (830 WDL), Neutralweiß (942 NDL)
- Mittlere Lebensdauer: 15.000 Stunden (bei Betrieb an EVG mit 70...400 Hz Rechteckstrom)
- Mittlere Lebensdauer: 12.000 Stunden (bei Betrieb an magnetischem Vorschaltgerät)
- HCI-TC 20 W nur für Betrieb an EVG mit 70...400 Hz Rechteckstrom

**Produktvorteile**

- Sehr hohe Effizienz
- Gute bis sehr gute Farbwiedergabe
- Sehr gute Farbstabilität
- Dank UV-Filter deutliches Unterschreiten der max. zulässigen UV-Grenzwerte nach IEC 61167

**Anwendungsgebiete**

- Verkaufsräume, Schaufenster
- Einkaufspassagen
- Foyers, Empfangshallen
- Museen, Ausstellungen
- Akzentbeleuchtung
- Dekorative Beleuchtung
- Nur für den Betrieb in geschlossenen Leuchten zugelassen
- Außenanwendungen nur in geeigneten Leuchten

**Referenzen / Verweise**

Mehr Information zur Systemgarantie und die gesamten Garantiebedingungen finden Sie im Internet unter [www.osram.de/systemgarantie](http://www.osram.de/systemgarantie)

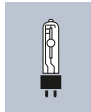

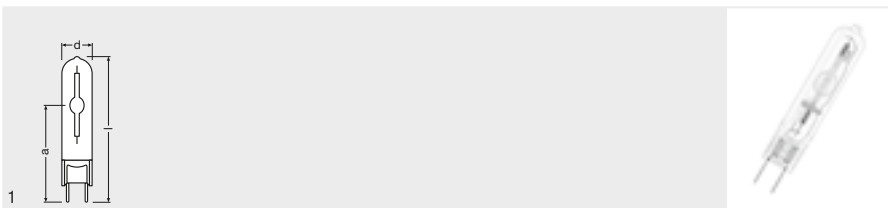

Produkt-bezeichnung	GTIN (EAN)	W	lm			d (mm)	l (mm)	LCL a (mm)			No.
HCl-TC 35 W/930 WDL PB Excellence	4052899238664	35	4200 <sup>2)</sup>	G8.5	15	81	52	A+	12	1	
HCl-TC 35 W/942 NDL PB Excellence <sup>1)3)</sup>	4052899265196	35	3800	G8.5	15	81	52	A+	12	1	
HCl-TC 50 W/930 WDL PB Excellence <sup>1)</sup>	4052899238787	50	5400	G8.5	15	81	52	A+	12	1	
HCl-TC 70 W/930 WDL PB Excellence	4052899238749	70	8300 <sup>2)</sup>	G8.5	15	81	52	A+	12	1	
HCl-TC 70 W/942 NDL PB Excellence <sup>1)</sup>	4052899265103	70	7700	G8.5	15	81	52	A+	12	1	

1) Nur für Betrieb an elektronischem Vorschaltgerät mit 70...400 Hz Rechteckstrom

2) Bei Betrieb an elektronischem Vorschaltgerät mit 70...400 Hz Rechteckstrom.

Betrieb an elektromagnetischem Vorschaltgerät kann weniger effizient sein

3) In Vorbereitung; Daten vorläufig

**Produkteigenschaften**

- POWERBALL® Keramiktechnologie
- Lichtfarbe: Warmweiß (930 WDL), Neutralweiß (942 NDL)
- Farbwiedergabeindex R<sub>a</sub>: ≥ 90
- Mittlere Lebensdauer: 20.000 Stunden (bei Betrieb an EVG mit 70...400 Hz Rechteckstrom)
- Mittlere Lebensdauer: 15.000 Stunden (bei Betrieb an magnetischem Vorschaltgerät)
- HCl-TC 50 W sowie HCl-TC 35 W/942 und HCl-TC 70 W/942 nur für Betrieb an EVG mit 70...400 Hz Rechteckstrom

**Produktvorteile**

- Sehr hohe Effizienz
- Sehr gute Farbwiedergabe
- Sehr lange Lebensdauer
- Sehr gute Farbstabilität
- Dank UV-Filter deutliches Unterschreiten der max. zulässigen UV-Grenzwerte nach IEC 61167

**Anwendungsgebiete**

- Verkaufsräume, Schaufenster
- Einkaufspassagen
- Foyers, Empfangshallen
- Museen, Ausstellungen
- Akzentbeleuchtung
- Dekorative Beleuchtung
- Nur für den Betrieb in geschlossenen Leuchten zugelassen
- Außenanwendungen nur in geeigneten Leuchten

**Referenzen / Verweise**

Mehr Information zur Systemgarantie und die gesamten Garantiebedingungen finden Sie im Internet unter [www.osram.de/systemgarantie](http://www.osram.de/systemgarantie)

# POWERBALL HCI®-TC Shoplight

Halogen-Metaldampflampen mit Keramiktechnologie für geschlossene Leuchten

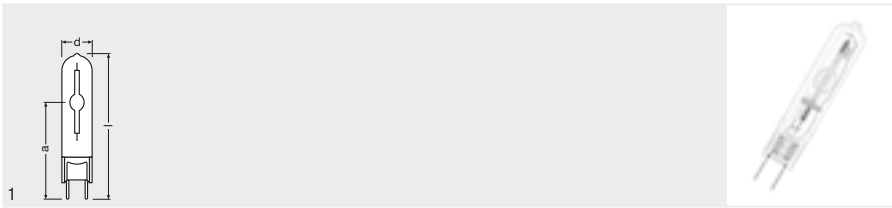

Produktbezeichnung	GTIN (EAN)	W	lm							
HCI-TC 35 W/930 WDL PB Shoplight	4008321682017	35	3100 <sup>1)</sup>	G8.5	15	81	52	A	12	1
HCI-TC 70 W/930 WDL PB Shoplight	4008321681812	70	6800 <sup>1)</sup>	G8.5	15	81	52	A+	12	1

<sup>1)</sup> Bei Betrieb an elektronischem Vorschaltgerät mit 70...400 Hz Rechteckstrom.  
Betrieb an elektromagnetischem Vorschaltgerät kann weniger effizient sein

## Produkteigenschaften

- POWERBALL® Keramiktechnologie
- Lichtfarbe: Warmweiß (930 WDL)
- Mittlere Lebensdauer: 15.000 Stunden (bei Betrieb an EVG mit 70...400 Hz Rechteckstrom)
- Mittlere Lebensdauer: 12.000 Stunden (bei Betrieb an magnetischem Vorschaltgerät)
- Farbwiedergabeindex  $R_a$ :  $\geq 93$

## Produktvorteile

- Sehr gute Farbwiedergabe
- Sehr gute Wiedergabe der roten Farbtöne
- Sehr gute Farbstabilität
- Hohe Effizienz
- Dank UV-Filter deutliches Unterschreiten der max. zulässigen UV-Grenzwerte nach IEC 61167

## Anwendungsgebiete

- Verkaufsräume, Schaufenster
- Museen, Ausstellungen
- Akzentbeleuchtung
- Dekorative Beleuchtung
- Nur für den Betrieb in geschlossenen Leuchten zugelassen
- Außenanwendungen nur in geeigneten Leuchten

## Referenzen / Verweise

Mehr Information zur Systemgarantie und die gesamten Garantiebedingungen finden Sie im Internet unter [www.osram.de/systemgarantie](http://www.osram.de/systemgarantie)





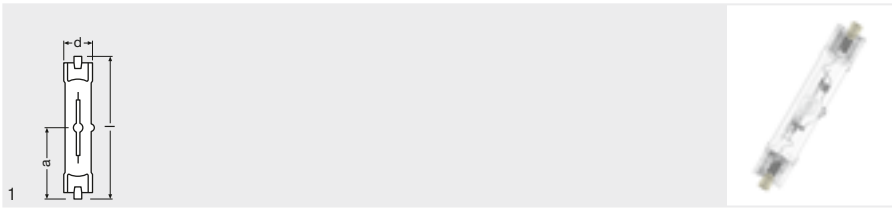

Produktbezeichnung	GTIN (EAN)	W	lm							
HCI-TS 70 W/830 WDL PB	4008321688309	70	7000 <sup>1)</sup>	RX7s	20	120	60	A+	12	1
HCI-TS 70 W/942 NDL PB	4008321688361	70	6700 <sup>1)</sup>	RX7s	20	120	60	A+	12	1
HCI-TS 150 W/830 WDL PB	4008321679857	150	15000 <sup>1)</sup>	RX7s-24	23	138	69	A+	12	1
HCI-TS 150 W/942 NDL PB	4008321679871	150	14800 <sup>1)</sup>	RX7s-24	23	138	69	A+	12	1

<sup>1)</sup> Bei Betrieb an elektronischem Vorschaltgerät mit 70...400 Hz Rechteckstrom.  
Betrieb an elektromagnetischem Vorschaltgerät kann weniger effizient sein

**Produkteigenschaften**

- POWERBALL® Keramiktechnologie
- Lichtfarben: Warmweiß (830 WDL), Neutralweiß (942 NDL)
- Mittlere Lebensdauer: 15.000 Stunden (bei Betrieb an EVG mit 70...400 Hz Rechteckstrom)
- Mittlere Lebensdauer: 12.000 Stunden (bei Betrieb an magnetischem Vorschaltgerät)

**Produktvorteile**

- Sehr hohe Effizienz
- Gute bis sehr gute Farbwiedergabe
- Sehr gute Farbstabilität
- Dank UV-Filter deutliches Unterschreiten der max. zulässigen UV-Grenzwerte nach IEC 61167

**Anwendungsgebiete**

- Einkaufspassagen
- Foyers, Empfangshallen
- Museen, Ausstellungen
- Ausstellungs- und Messehallen
- Hallen für Industrie und Gewerbe
- Gebäude, Denkmäler, Brücken
- Nur für den Betrieb in geschlossenen Leuchten zugelassen
- Außenanwendungen nur in geeigneten Leuchten

**Referenzen / Verweise**

Mehr Information zur Systemgarantie und die gesamten Garantiebedingungen finden Sie im Internet unter [www.osram.de/systemgarantie](http://www.osram.de/systemgarantie)

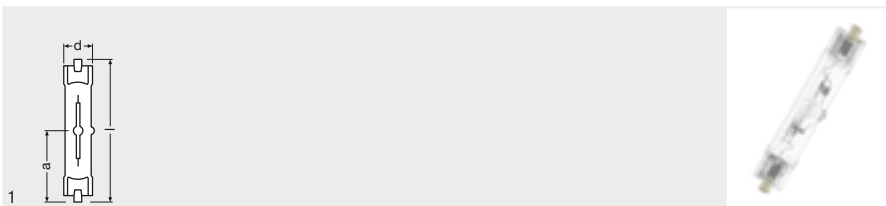

**Produkt-  
bezeichnung**

**GTIN (EAN)**



Produkt- bezeichnung	GTIN (EAN)	W	lm	Beam spread	d [mm]	l [mm]	LCL (L)	Energy efficiency	Packaging	Light bulb icon
HCl-TS 70 W/930 WDL PB Excellence	4052899262737	70	8400 <sup>2)</sup>	RX7s	22	120	60	A+	12	1
HCl-TS 70 W/942 NDL PB Excellence <sup>1)</sup>	405289951174	70	7300	RX7s	22	120	60	A+	12	1

1) Nur für Betrieb an elektronischem Vorschaltgerät mit 70...400 Hz Rechteckstrom  
 2) Bei Betrieb an elektronischem Vorschaltgerät mit 70...400 Hz Rechteckstrom.  
 Betrieb an elektromagnetischem Vorschaltgerät kann weniger effizient sein

**Produkteigenschaften**

- POWERBALL® Keramiktechnologie
- Lichtfarbe: Warmweiß (930 WDL), Neutralweiß (942 NDL)
- Farbwiedergabeindex R<sub>a</sub>: ≥ 90
- Mittlere Lebensdauer: 20.000 Stunden (bei Betrieb an EVG mit 70...400 Hz Rechteckstrom)
- Mittlere Lebensdauer: 15.000 Stunden (bei Betrieb an magnetischem Vorschaltgerät)

**Produktvorteile**

- Sehr hohe Effizienz
- Sehr gute Farbwiedergabe
- Sehr lange Lebensdauer
- Sehr gute Farbstabilität
- Dank UV-Filter deutliches Unterschreiten der max. zulässigen UV-Grenzwerte nach IEC 61167

**Anwendungsgebiete**

- Einkaufspassagen
- Foyers, Empfangshallen
- Museen, Ausstellungen
- Ausstellungs- und Messehallen
- Hallen für Industrie und Gewerbe
- Gebäude, Denkmäler, Brücken
- Nur für den Betrieb in geschlossenen Leuchten zugelassen
- Außenanwendungen nur in geeigneten Leuchten

**Referenzen / Verweise**

Mehr Information zur Systemgarantie und die gesamten Garantiebedingungen finden Sie im Internet unter [www.osram.de/systemgarantie](http://www.osram.de/systemgarantie)

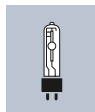

# POWERBALL HCl®-TF

Halogen-Metaldampflampen mit Keramiktechnologie für geschlossene Leuchten

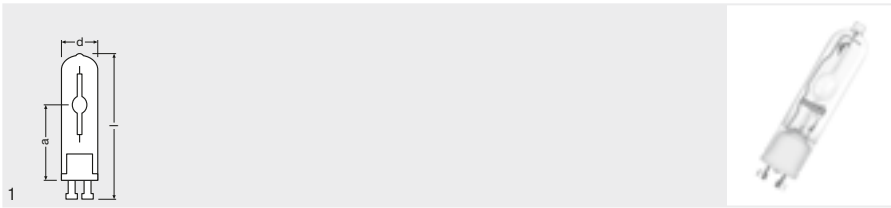

## Produktbezeichnung

GTIN (EAN)



HCl-TF 20 W/830  
WDL PB<sup>1)</sup>

4008321683045

20

1700

GU6.5

13

57

30

A

12

1

HCl-TF 35 W/930  
WDL PB<sup>1)</sup>

4008321683021

35

3600

GU6.5

13

57

30

A+

12

1

1) Nur für Betrieb an elektronischem Vorschaltgerät mit 70...400 Hz Rechteckstrom

## Produkteigenschaften

- POWERBALL® Keramiktechnologie
- Lichtfarbe: Warmweiß (830 WDL, 930 WDL)
- Mittlere Lebensdauer: 15.000 Stunden
- Nur für Betrieb an EVG mit 70...400 Hz Rechteckstrom
- Twist-and-Lock-Sockel

## Produktvorteile

- Hohe Effizienz
- Gute bis sehr gute Farbwiedergabe
- Sehr gute Farbstabilität
- Einfacher Lampenwechsel dank Twist-and-Lock-Sockel
- Dank UV-Filter deutliches Unterschreiten der max. zulässigen UV-Grenzwerte nach IEC 61167

## Anwendungsgebiete

- Verkaufsräume, Schaufenster
- Einkaufspassagen
- Foyers, Empfangshallen
- Museen, Ausstellungen
- Akzentbeleuchtung
- Dekorative Beleuchtung
- Nur für den Betrieb in geschlossenen Leuchten zugelassen
- Außenanwendungen nur in geeigneten Leuchten

## Referenzen / Verweise

Mehr Information zur Systemgarantie und die gesamten Garantiebedingungen finden Sie im Internet unter [www.osram.de/systemgarantie](http://www.osram.de/systemgarantie)

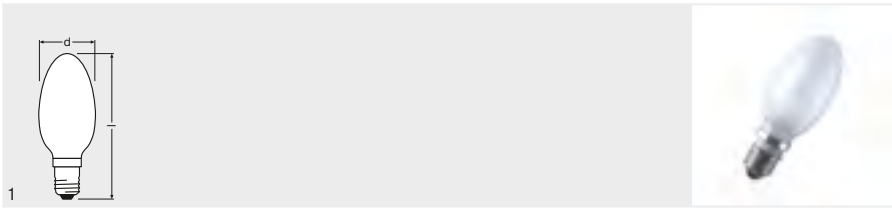

Produktbezeichnung	GTIN (EAN)	W	lm						
HCl-E/P 35 W/830 WDL PB coated	4008321692801	35	3500	E27	54	138	A+	12	1
HCl-E/P 50 W/830 WDL PB coated	4008321338488	50	4000	E27	54	138	A	12	1
HCl-E/P 70 W/830 WDL PB coated	4008321692825	70	7200	E27	54	138	A+	12	1
HCl-E/P 100 W/830 WDL PB coated	4008321692849	100	10000	E27	54	138	A+	12	1
HCl-E/P 150 W/830 WDL PB coated	4008321692863	150	15000	E27	54	138	A+	12	1

**Produkteigenschaften**

- POWERBALL® Keramiktechnologie
- Lichtfarbe: Warmweiß (830 WDL)
- Mittlere Lebensdauer: 12.000 Stunden
- Ab April 2017: Mit verlängerter Lebensdauer weiterhin konform mit der EU-Verordnung 245/2009

**Produktvorteile**

- Sehr hohe Effizienz
- Einfache Lampeninstallation / Lampenaustausch in offenen Leuchten
- Gute Farbwiedergabe
- Sehr gute Farbstabilität
- Dank UV-Filter deutliches Unterschreiten der max. zulässigen UV-Grenzwerte nach IEC 61167

**Anwendungsgebiete**

- Verkaufsräume, Schaufenster
- Einkaufspassagen
- Foyers, Empfangshallen
- Museen, Ausstellungen
- Ausstellungs- und Messehallen
- Straßen
- Fußgängerzonen, Plätze
- Gärten, Parkanlagen
- Geeignet für offene und geschlossene Leuchten
- Außenanwendungen nur in geeigneten Leuchten

**Referenzen / Verweise**

Mehr Information zur Systemgarantie und die gesamten Garantiebedingungen finden Sie im Internet unter [www.osram.de/systemgarantie](http://www.osram.de/systemgarantie)



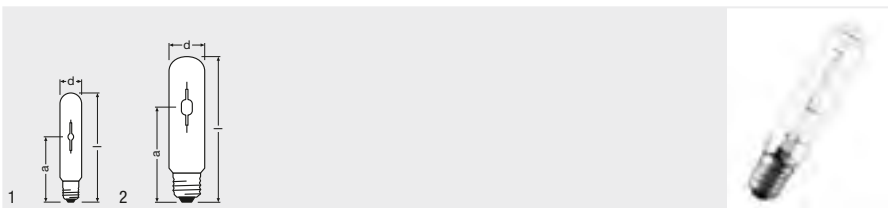

Produkt- bezeichnung	GTIN (EAN)	W	lm							
HCI-TT 35 W/830 SUPER 4Y	4052899925007	35	4200	E27	32	155	102	A+	12	1
HCI-TT 50 W/830 SUPER 4Y	4052899108035	50	6100	E27	32	156	102	A+	12	1
HCI-TT 70 W/830 SUPER 4Y	4052899044715	70	8000	E27	32	156	102	A+	12	1
HCI-TT 100 W/830 SUPER 4Y	4052899108097	100	12000	E40	47	210	132	A+	12	2
HCI-TT 150 W/830 SUPER 4Y	4052899925014	150	17300	E40	47	210	132	A+	12	2
HCI-TT 250 W/830 SUPER 4Y	4052899081826	250	32000	E40	47	226	158	A+	12	2



**Produkteigenschaften**

- Weißes Licht durch POWERBALL® Keramiktechnologie
- Lichtfarbe: Warmweiß (830 WDL)
- Verlängerte Nutzlebensdauer (Wartungszyklus): 4 Jahre (bei ca. 11 h/Tag)
- Sehr hohe Lichtausbeute: bis zu 125 lm/W
- Lampenüberlebensrate: 95 % bei 16.000 Stunden Brenndauer
- Mittlere Lebensdauer: bis zu 24.000 Stunden
- ErP-konform gemäß EU-Verordnung 245/2009

**Produktvorteile**

- Verbesserter Lichtstromerhalt von bis zu 15 % im Vergleich zu HCI-TT Standardlampen
- Bis zu 30 % höhere Lichtausbeute bei Lampen ≤ 100 W (im Vergleich zu NAV-T Super 4Y/6Y)
- Gute Farbwiedergabe
- Einsatz an Brennstellen für HPS (NAV) möglich, da Zündbedingungen gemäß IEC60662 erfüllt werden
- Bis zu 70 % Energieersparnis bei Austausch von ineffizienten Quecksilberdampflampen (HQL)
- Dimmbar an konventionellen Vorschaltgeräten und elektronischen Vorschaltgeräten
- Optimale Energieeffizienz bei Betrieb an EVG POWERTRONIC® PTo 3DIM
- Dank UV-Filter deutliches Unterschreiten der max. zulässigen UV-Grenzwerte nach IEC 61167

**Anwendungsgebiete**

- Straßen
- Außenbeleuchtung
- Industrieanlagen
- Ausstellungs- und Messehallen
- Nur für den Betrieb in geschlossenen Leuchten zugelassen
- Außenanwendungen nur in geeigneten Leuchten

**Referenzen / Verweise**

Mehr Information zur Systemgarantie und die gesamten Garantiebedingungen finden Sie im Internet unter [www.osram.de/systemgarantie](http://www.osram.de/systemgarantie)

**Sicherheitshinweise**

Möglichst ein Timer-Zündgerät (mindestens 15 Minuten Abschaltzeit!) verwenden. Andernfalls die Leuchte wenigstens 15 Minuten abschalten, wenn eine kurzzeitige Netzspannungsunterbrechung stattgefunden hat.

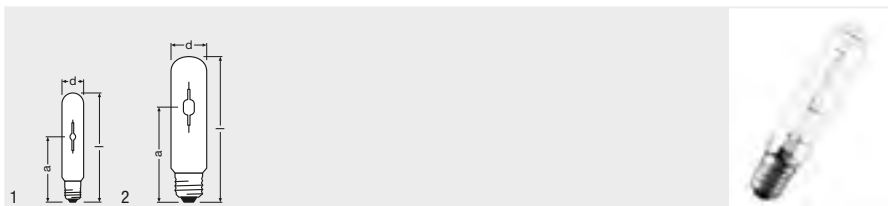

Produktbezeichnung	GTIN (EAN)	W	lm							
HCI-TT 70 W/942 NDL PB	4008321688972	70	6850	E27	32	155	102	A+	12	1
HCI-TT 100 W/842 NDL PB	4052899184077	100	9500	E40	47	210	132	A+	12	2
HCI-TT 150 W/942 NDL PB	4008321689016	150	15600	E40	47	210	132	A+	12	2
HCI-TT 250 W/942 NDL PB	4008321688996	250	26100	E40	47	226	158	A+	12	2

**Produkteigenschaften**

- Weißes Licht durch POWERBALL® Keramiktechnologie
- Lichtfarbe: Neutralweiß (942 NDL)
- Lampenüberlebensrate: 95 % bei 12.000 Stunden Brenndauer

**Produktvorteile**

- Sehr lange Lebensdauer
- Hohe Lichtausbeute
- Sehr gute Farbwiedergabe
- Einsatz an Brennstellen für HPS (NAV) möglich, da Zündbedingungen gemäß IEC60662 erfüllt werden
- Bis zu 70 % Energieersparnis bei Austausch von ineffizienten Quecksilberdampflampen (HQL)
- Dimmbar an konventionellen Vorschaltgeräten und elektronischen Vorschaltgeräten
- Optimale Energieeffizienz bei Betrieb an EVG POWERTRONIC® PTo 3DIM
- Dank UV-Filter deutliches Unterschreiten der max. zulässigen UV-Grenzwerte nach IEC 61167

**Anwendungsgebiete**

- Straßen
- Außenbeleuchtung
- Industrieanlagen
- Ausstellungs- und Messehallen
- Nur für den Betrieb in geschlossenen Leuchten zugelassen
- Außenanwendungen nur in geeigneten Leuchten

**Referenzen / Verweise**

Mehr Information zur Systemgarantie und die gesamten Garantiebedingungen finden Sie im Internet unter [www.osram.de/systemgarantie](http://www.osram.de/systemgarantie)

**Sicherheitshinweise**

Möglichst ein Timer-Zündgerät (mindestens 15 Minuten Abschaltzeit!) verwenden. Andernfalls die Leuchte wenigstens 15 Minuten abschalten, wenn eine kurzzeitige Netzspannungsunterbrechung stattgefunden hat.

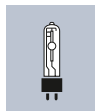

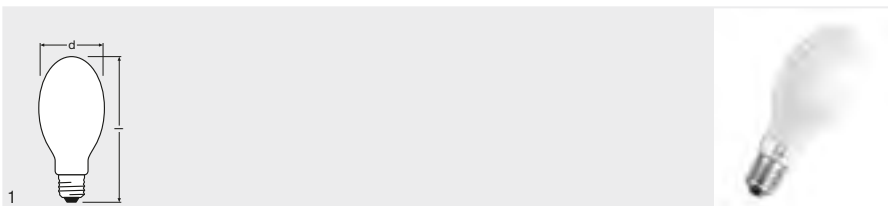

**Produktbezeichnung**

**GTIN (EAN)**



HCI-ET 35 W/830 SUPER 4Y	4052899924994	35	4200	E27	71	156	A+	24	1
HCI-ET 50 W/830 SUPER 4Y	4052899108073	50	6100	E27	71	156	A+	24	1
HCI-ET 70 W/830 SUPER 4Y	4052899044753	70	7900	E27	71	156	A+	24	1

**Produkteigenschaften**

- Weißes Licht durch POWERBALL® Keramiktechnologie
- Lichtfarbe: Warmweiß (830 WDL)
- Verlängerte Nutzlebensdauer (Wartungszyklus): 4 Jahre (bei ca. 11 h/Tag)
- Sehr hohe Lichtausbeute: bis zu 110 lm/W
- Lampenüberlebensrate: 95 % bei 16.000 Stunden Brenndauer
- Mittlere Lebensdauer: bis zu 24.000 Stunden
- ErP-konform gemäß EU-Verordnung 245/2009

**Produktvorteile**

- Verbesserter Lichtstromerhalt von bis zu 15 % im Vergleich zu HCI-ET Standardlampen
- Bis zu 30 % höhere Lichtausbeute bei Lampen ≤ 100 W (im Vergleich zu NAV-T Super 4Y/6Y)
- Gute Farbwiedergabe
- Einsatz an Brennstellen für HPS (NAV) möglich, da Zündbedingungen gemäß IEC60662 erfüllt werden
- Bis zu 70 % Energieersparnis bei Austausch von ineffizienten Quecksilberdampflampen (HQL)
- Dimmbar an konventionellen Vorschaltgeräten und elektronischen Vorschaltgeräten
- Optimale Energieeffizienz bei Betrieb an EVG POWERTRONIC® PTo 3DIM
- Dank UV-Filter deutliches Unterschreiten der max. zulässigen UV-Grenzwerte nach IEC 61167

**Anwendungsgebiete**

- Straßen
- Außenbeleuchtung
- Industrieanlagen
- Ausstellungs- und Messehallen
- Nur für den Betrieb in geschlossenen Leuchten zugelassen
- Außenanwendungen nur in geeigneten Leuchten

**Referenzen / Verweise**

Mehr Information zur Systemgarantie und die gesamten Garantiebedingungen finden Sie im Internet unter [www.osram.de/systemgarantie](http://www.osram.de/systemgarantie)

**Sicherheitshinweise**

Möglichst ein Timer-Zündgerät (mindestens 15 Minuten Abschaltzeit!) verwenden. Andernfalls die Leuchte wenigstens 15 Minuten abschalten, wenn eine kurzzeitige Netzspannungsunterbrechung stattgefunden hat.



# POWERBALL HCI®-PAR20

## Halogen-Metaldampflampen für offene und geschlossene Leuchten

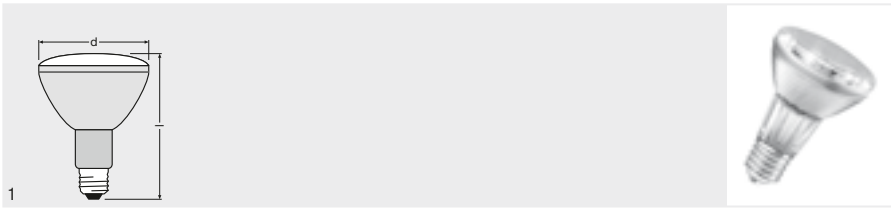

Produktbezeichnung	GTIN (EAN)	W	cd			d (mm)	l (mm)			No.	
HCI-PAR20 35 W/830 WDL PB SP	4008321970756	35	22000	10	E27	65	96	B	12	1	
HCI-PAR20 35 W/830 WDL PB FL	4008321970794	35	5000	30	E27	65	96	B	12	1	

### Produkteigenschaften

- POWERBALL® Keramiktechnologie
- Integrierter Reflektor
- Lichtfarbe: Warmweiß (830 WDL)
- Mittlere Lebensdauer: 12.000 Stunden

### Produktvorteile

- Sehr hohe Effizienz
- Einfache Lampeninstallation / Lampenaustausch in offenen Leuchten
- Optimales Abstrahlverhalten
- Gute Farbwiedergabe
- Sehr gute Farbstabilität
- Dank UV-Filter deutliches Unterschreiten der max. zulässigen UV-Grenzwerte nach IEC 61167

### Anwendungsgebiete

- Verkaufsräume, Schaufenster
- Einkaufspassagen
- Museen, Ausstellungen
- Industrie
- Gärten, Parkanlagen
- Gebäude, Denkmäler, Brücken
- Geeignet für offene und geschlossene Leuchten
- Außenanwendungen nur in geeigneten Leuchten

### Referenzen / Verweise

Mehr Information zur Systemgarantie und die gesamten Garantiebedingungen finden Sie im Internet unter [www.osram.de/systemgarantie](http://www.osram.de/systemgarantie)





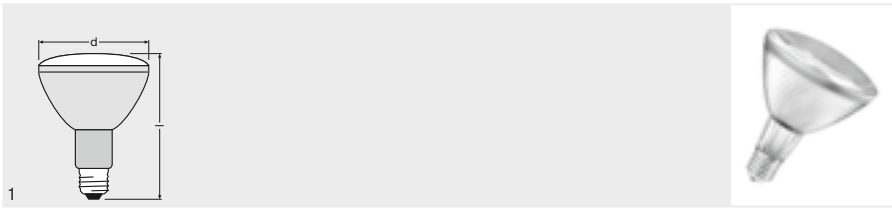

Produktbezeichnung	GTIN (EAN)	W	cd							
HCI-PAR30 35 W/830 WDL PB SP	4008321970831	35	45000	10	E27	97	125	A	6	1
HCI-PAR30 35 W/830 WDL PB FL	4008321970855	35	8000	30	E27	97	125	A	6	1
HCI-PAR30 70 W/930 WDL PB SP	4052899950900	70	60000	10	E27	97	125	A	6	1
HCI-PAR30 70 W/930 WDL PB FL	4052899950924	70	12000	30	E27	97	125	A	6	1

**Produkteigenschaften**

- POWERBALL® Keramiktechnologie
- Integrierter Reflektor
- Lichtfarben: Warmweiß (830 WDL, 930 WDL)
- Mittlere Lebensdauer: 15.000 Stunden

**Produktvorteile**

- Sehr hohe Effizienz
- Einfache Lampeninstallation / Lampenaustausch in offenen Leuchten
- Optimales Abstrahlverhalten
- Gute bis sehr gute Farbwiedergabe
- Sehr gute Farbstabilität
- Dank UV-Filter deutliches Unterschreiten der max. zulässigen UV-Grenzwerte nach IEC 61167

**Anwendungsgebiete**

- Verkaufsräume, Schaufenster
- Einkaufspassagen
- Museen, Ausstellungen
- Industrie
- Gärten, Parkanlagen
- Gebäude, Denkmäler, Brücken
- Geeignet für offene und geschlossene Leuchten
- Außenanwendungen nur in geeigneten Leuchten

**Referenzen / Verweise**

Mehr Information zur Systemgarantie und die gesamten Garantiebedingungen finden Sie im Internet unter [www.osram.de/systemgarantie](http://www.osram.de/systemgarantie)

# POWERSTAR HQI®-R

Halogen-Metaldampflampen mit Quarztechnologie für geschlossene Leuchten

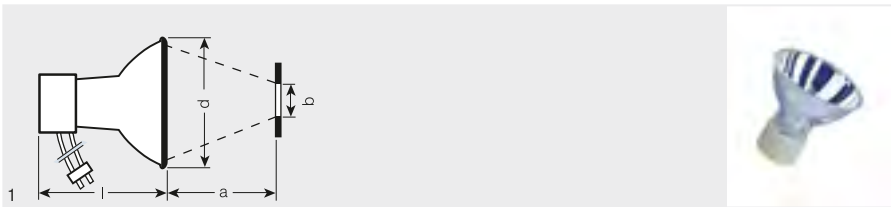

## Produktbezeichnung

HQI-R 150 W/NDL/FO

## GTIN (EAN)

4008321691262



150



5200 /  
1850<sup>1)</sup>



75



95,8



93



12



1



1) Bei 25 mm / Bei 10 mm

## Produkteigenschaften

- POWERSTAR® Quarztechnologie
- Lichtfarbe: Neutralweiß (NDL)
- Mittlere Lebensdauer: 9.000 Stunden

## Produktvorteile

- Für kompakte optische Systeme mit hohem Wirkungsgrad
- Optimale Justierung
- Geringe Wärmebelastung des Lichtleiters
- Lange Lebensdauer
- Einfacher Lampenwechsel
- Dank UV-Filter deutliches Unterschreiten der max. zulässigen UV-Grenzwerte nach IEC 61167

## Anwendungsgebiete

- Lichtleitersysteme
- Nur für den Betrieb in geschlossenen Leuchten zugelassen
- Außenanwendungen nur in geeigneten Leuchten

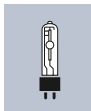

# POWERSTAR HQI®-T G12

Halogen-Metaldampflampen mit Quarztechnologie für geschlossene Leuchten

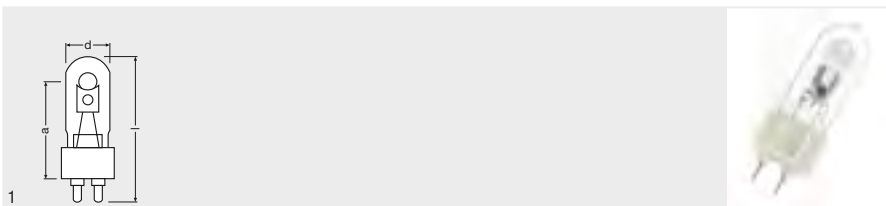

Produktbezeichnung	GTIN (EAN)	W	lm			l [mm]	LCL a [mm]			
HQI-T 70 W/WDL	4008321974341	70	5300	G12	25	84	56	A	12	1
HQI-T 70 W/NDL UVS	4008321974327	70	5800	G12	25	84	56	A	12	1
HQI-T 150 W/WDL UVS	4008321974389	150	13000	G12	25	84	56	A+	12	1
HQI-T 150 W/NDL UVS	4008321974365	150	13000	G12	25	84	56	A+	12	1

### Produkteigenschaften

- POWERSTAR® Quarztechnologie
- Lichtfarben: Warmweiß (WDL), Neutralweiß (NDL)
- Mittlere Lebensdauer: 9.000 Stunden

### Produktvorteile

- Hohe Effizienz
- Gute bis sehr gute Farbwiedergabe
- Dank UV-Filter deutliches Unterschreiten der max. zulässigen UV-Grenzwerte nach IEC 61167

### Anwendungsgebiete

- Einkaufspassagen
- Ausstellungs- und Messehallen
- Hallen für Industrie und Gewerbe
- Fußgängerzonen, Plätze
- Gebäude, Denkmäler, Brücken
- Nur für den Betrieb in geschlossenen Leuchten zugelassen
- Außenanwendungen nur in geeigneten Leuchten



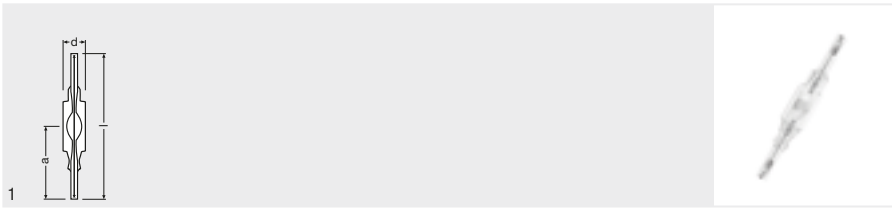

Produktbezeichnung	GTIN (EAN)	W	lm							
HQI-TS 70 W/WDL	4008321678300	70	5925	RX7s	19	117	57	A	12	1
HQI-TS 70 W/NDL	4008321678324	70	6500	RX7s	19	117	57	A	12	1
HQI-TS 70 W/D	4008321678348	70	6200	RX7s	19	117	57	A	12	1
HQI-TS 70 W/CD	4008321624758	70	5530	RX7s	19	117	57	A	12	1
HQI-TS 150 W/WDL	4008321678362	150	12000	RX7s-24	23	135	66	A	12	1
HQI-TS 150 W/NDL	4008321678386	150	12500	RX7s-24	23	135	66	A	12	1
HQI-TS 150 W/D	4008321678409	150	13000	RX7s-24	23	135	66	A+	12	1
HQI-TS 150 W/CD	4008321624789	150	12500	RX7s-24	23	135	66	A	12	1

**Produkteigenschaften**

- POWERSTAR® Quarztechnologie
- Lichtfarben: Warmweiß (WDL), Neutralweiß (NDL), Tageslicht (D, CD)
- Mittlere Lebensdauer: 12.000 Stunden

**Produktvorteile**

- Hohe Effizienz
- Homogene Lichtverteilung
- Gute bis sehr gute Farbwiedergabe
- Lange Lebensdauer
- Heißwiederzündfähig
- Dank UV-Filter deutliches Unterschreiten der max. zulässigen UV-Grenzwerte nach IEC 61167

**Anwendungsgebiete**

- Verkaufsräume, Schaufenster
- Einkaufspassagen
- Foyers, Empfangshallen
- Gebäude, Denkmäler, Brücken
- Museen, Ausstellungen
- Ausstellungs- und Messehallen
- Fußgängerzonen, Plätze
- Gärten, Parkanlagen
- Nur für den Betrieb in geschlossenen Leuchten zugelassen
- Außenanwendungen nur in geeigneten Leuchten

**Referenzen / Verweise**

Mehr Information zur Systemgarantie und die gesamten Garantiebedingungen finden Sie im Internet unter [www.osram.de/systemgarantie](http://www.osram.de/systemgarantie)

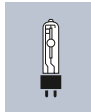

# POWERSTAR HQI®-TS – Halogen-Metaldampflampen mit Quarztechnologie für geschlossene Leuchten

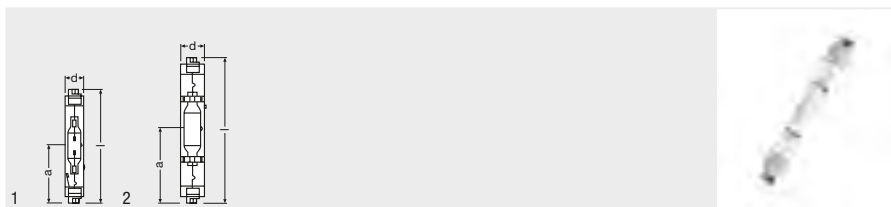

Produkt- bezeichnung	GTIN (EAN)	W	lm			l [mm]	LCL a [mm]			
HQI-TS 250 W/WDL	4008321689177	250	22000	Fc2	25	162	81	A+	12	1
HQI-TS 250 W/NDL UVS	4008321766878	250	20000	Fc2	25	162	81	A	12	1
HQI-TS 250 W/D UVS	4008321689139	250	21500	Fc2	25	162	81	A+	12	1
HQI-TS 400 W/NDL <sup>1)</sup>	4008321689214	400	36000	Fc2	33	206	103	A+	12	2
HQI-TS 400 W/D <sup>2)</sup>	4008321689191	400	35000	Fc2	33	206	103	A	12	2

<sup>1)</sup> Betrieb nur mit NAV®-Vorschaltgerät zulässig.

<sup>2)</sup> Betrieb am NAV®-Vorschaltgerät

## Produkteigenschaften

- POWERSTAR® Quarztechnologie
- Lichtfarben: Warmweiß (WDL), Neutralweiß (NDL), Tageslicht (D)

## Produktvorteile

- Hohe Effizienz
- Homogene Lichtverteilung
- Gute bis sehr gute Farbwiedergabe
- Lange Lebensdauer
- Heißwiederzündfähig
- Dank UV-Filter deutliches Unterschreiten der max. zulässigen UV-Grenzwerte nach IEC 61167

## Anwendungsgebiete

- Foyers, Empfangshallen
- Hallenbeleuchtung mit preiswerten Installationen
- Ausstellungs- und Messehallen
- Sport- und Mehrzweckhallen
- Fußgängerzonen, Plätze
- Gärten, Parkanlagen
- Gebäude, Denkmäler, Brücken
- Nur für den Betrieb in geschlossenen Leuchten zugelassen
- Außenanwendungen nur in geeigneten Leuchten



# POWERSTAR HQI®-TS – Kurzbogen, ohne Außenkolben für geschlossene Leuchten

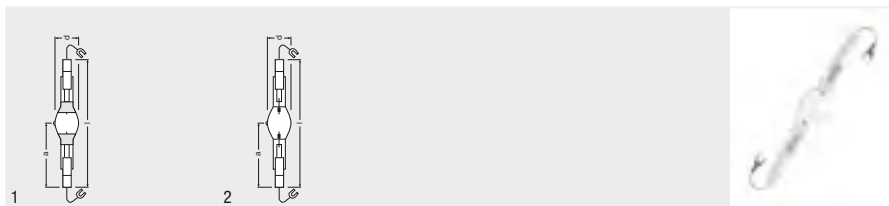

Produkt- bezeichnung	GTIN (EAN)	W	lm							
					d [mm]	l [mm]	LCL a [mm]	α [°]		No.
HQI-TS 1000 W/NDL/S UVS	4008321591944	1000	90000	K12s-36	41	187	93	A+	10	1
HQI-TS 1000 W/D/S PRO	4008321525475	1000	90000	K12s-36	41	187	93	A+	10	1
HQI-TS 2000 W/NDL/S	4008321525499	2000	222000	K12s-36	41	187	93	A+	10	1
HQI-TS 2000 W/D/S	4050300271682	2000	210000	K12s-36	41	187	93	A+	10	2
HQI-TS 2000 W/D/S/HF <sup>1)</sup>	4008321338310	2000	230000	K12s-36	41	187	93	A+	10	2
HQI-TS 1000W/D/S ECG <sup>2)</sup>	4052899320635	1000	117000	K12s-36	41	187	93	A+	10	2
HQI-TS 2000 W/D/S ECG <sup>3)</sup>	4052899173743	2000	228000	K12s-36	41	187	93	A+	10	2

1) Betrieb nur an 12,2-A-Vorschaltgerät

2) Betrieb nur an passendem 1200-W-EVG (Schienenwerk PVG 12-20 und Zündgerät KZG 12-8 oder KZG 20-8)

3) Betrieb nur an passendem 2000-W-EVG (Schienenwerk PVG 12-20 und Zündgerät KZG 12-8 oder KZG 20-8)

## Produkteigenschaften

- POWERSTAR® Quarztechnologie
- Lichtfarben: Neutralweiß (NDL), Tageslicht (D)

## Produktvorteile

- Hohe Effizienz
- Gute bis sehr gute Farbwiedergabe
- Hervorragende Farbstabilität
- Geringer Lichtstromabfall über die Lebensdauer
- Heißwiederzündfähig
- Kompakte Abmessungen für kleine Scheinwerfer
- Gute Positionierung dank K12s-Sockel

## Anwendungsgebiete

- Sport- und Flutlichtanlagen
- Sport- und Mehrzweckhallen
- Flugplätze
- Simulation der Sonne, Materialprüfung
- Nur für den Betrieb in geschlossenen Leuchten zugelassen
- Außenanwendungen nur in geeigneten Leuchten

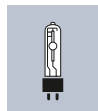

# POWERSTAR HQI®-TS – Langbogen, ohne Außenkolben für geschlossene Leuchten

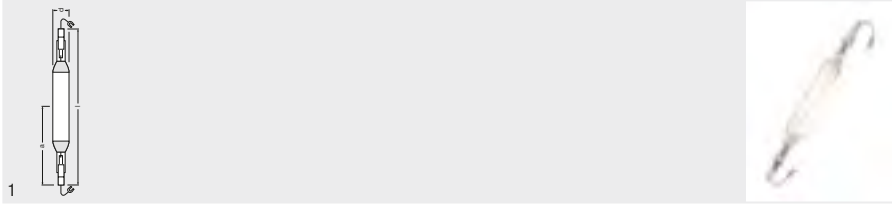

## Produkt- bezeichnung

GTIN (EAN)



HQI-TS 2000 W/N/L

4008321530660

2000

230000

K12s-36

40

274

137

A+

10

1

## Produkteigenschaften

- POWERSTAR® Quarztechnologie

## Produktvorteile

- Sehr hohe Effizienz
- Sehr hoher Lichtstrom
- Lange Lebensdauer
- Betrieb an handelsüblichen Zünd- und Vorschaltgeräten
- Ideal für kompakte Flutlicht-Strahler
- Gute Positionierung dank K12s-Sockel

## Anwendungsgebiete

- Sport- und Flutlichtanlagen
- Industrieanlagen
- Flugplätze
- Werft- und Hafenanlagen
- Rangierbahnhöfe, Containerumschlagsanlagen
- Nur für den Betrieb in geschlossenen Leuchten zugelassen
- Außenanwendungen nur in geeigneten Leuchten



# POWERSTAR HQI®-T 1000...2000 W

## Halogen-Metaldampflampen für geschlossene Leuchten

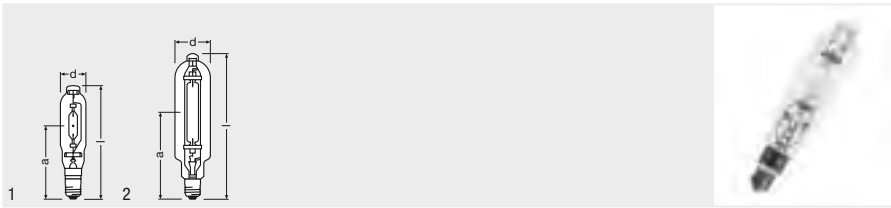

Produktbezeichnung	GTIN (EAN)	W	lm							
					d (mm)	l (mm)	LCL ä (mm)			No.
HQI-T 1000 W/D	4008321527035	1000	85000	E40	76	345	220	A	6	1
HQI-T 1000 W/N	4008321528285	1000	110000	E40	76	345	220	A+	6	1
HQI-T 2000 W/N/E SUPER	4008321979063	2000	245000	E40	100	430	265	A+	4	2
HQI-T 2000 W/N/SN SUPER <sup>1)</sup>	4008321979087	2000	240000	E40	100	430	265	A+	4	2
HQI-T 2000 W/N 230 V <sup>1)</sup>	4008321979100	2000	190000	E40	100	430	265	A+	4	2
HQI-T 2000 W/D	4008321526809	2000	180000	E40	100	430	265	A+	4	2
HQI-T 2000 W/N/I <sup>2)</sup>	4008321665379	2000	200000	E40	100	430	265	A+	4	2
HQI-T 2000 W/D/I <sup>2)</sup>	4008321527011	2000	180000	E40	100	430	265	A	4	2

1) Lampen zünden bereits bei einer Zündspannung von 0,9...1,3 kVs. Lampen dürfen nicht mit 4...5-kV-Zündgerät betrieben werden.  
2) Betrieb ohne externes Zündgerät

### Produkteigenschaften

- POWERSTAR® Quarztechnologie
- Lichtfarben: Neutralweiß (N), Tageslicht (D)

### Produktvorteile

- Bis zu 2.000 W Leistung
- Hohe Effizienz
- Schraubsockel E40 für einfache Lampenhandhabung
- Lange Lebensdauer
- Dank UV-Filter deutliches Unterschreiten der max. zulässigen UV-Grenzwerte nach IEC 61167

### Anwendungsgebiete

- Hallen für Industrie und Gewerbe
- Sport- und Mehrzweckhallen
- Industrieanlagen
- Flugplätze
- Werft- und Hafenanlagen
- Rangierbahnhöfe, Containerumschlagsanlagen
- Nur für den Betrieb in geschlossenen Leuchten zugelassen
- Außenanwendungen nur in geeigneten Leuchten

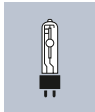



# POWERSTAR HQI®-T 250...400 W

Halogen-Metaldampflampen mit Quarztechnologie für geschlossene Leuchten

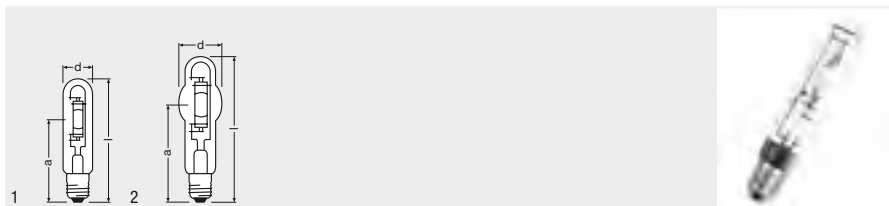

Produktbezeichnung	GTIN (EAN)	W	lm			d [mm]	h [mm]	LCL a [mm]			
HQI-T 250 W/D PRO	4008321677846	250	19000	E40	46	226	150	A	12	1	1
HQI-T 250 W/N/SI <sup>1)</sup>	4050300444604	250	19000	E40	57	248	160	A	10	1	1
HQI-T 250 W/N PLUS <sup>3)</sup>	4052899196919	250	22500	E40	46	248	150	A	12	1	1
HQI-BT 400 W/D PRO <sup>2)</sup>	4008321677860	400	34000	E40	62	285	175	A	12	2	2
HQI-BT 400 W/N PLUS <sup>2) 3)</sup>	4008321792341	400	40000	E40	62	273	175	A+	12	2	2
HQI-T 400 W/N <sup>2)</sup>	4008321526786	400	40000	E40	46	273	175	A+	12	1	1
HQI-T 400 W/N/SI <sup>1)</sup>	4050300376431	400	33000	E40	57	248	160	A	10	1	1

1) Betrieb am HQI®-Vorschaltgerät / Lampen zünden bereits bei einer Zündspannung von 0,9...1,3 kVs. Lampen dürfen nicht mit 4...5-kV-Zündgerät betrieben werden.

2) Betrieb am NUV®-Vorschaltgerät

3) In Entwicklung

## Produkteigenschaften

- POWERSTAR® Quarztechnologie
- Lichtfarben: Neutralweiß (N), Tageslicht (D)

## Produktvorteile

- Bis zu 400 W Leistung
- Hohe Effizienz
- Lange Lebensdauer
- Schraubsockel E40 für einfache Lampenhandhabung
- Dank UV-Filter deutliches Unterschreiten der max. zulässigen UV-Grenzwerte nach IEC 61167

## Anwendungsgebiete

- Hallen für Industrie und Gewerbe
- Sport- und Mehrzweckhallen
- Industrieanlagen
- Werft- und Hafenanlagen
- Rangierbahnhöfe, Containerumschlagsanlagen
- Gebäude, Denkmäler, Brücken
- Nur für den Betrieb in geschlossenen Leuchten zugelassen
- Außenanwendungen nur in geeigneten Leuchten



**POWERSTAR HQI®-E/P coated**  
**Halogen-Metaldampflampen für offene und geschlossene Leuchten**

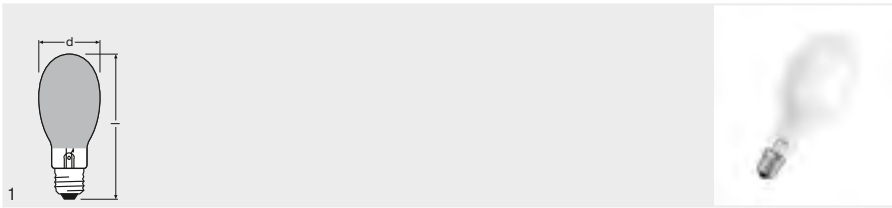

Produkt- bezeichnung	GTIN (EAN)	W	lm						
HQI-E/P 250 W/D C0	4008321677921	250	17000	E40	91	226	A	12	1
HQI-E/P 400 W/D C0 <sup>1)</sup>	4008321677945	400	32000	E40	122	290	A	12	1

1) Betrieb am NAV®-Vorschaltgerät

**Produkteigenschaften**

- POWERSTAR® Quarztechnologie
- Lichtfarbe: Tageslicht (D)
- Mittlere Lebensdauer: 9.000 Stunden (HQI-E/P 250 W/D)
- Mittlere Lebensdauer: 16.000 Stunden (HQI-E/P 400 W/D)

**Produktvorteile**

- Hohe Effizienz
- Einfache Lampeninstallation / Lampenaustausch in offenen Leuchten
- Gute bis sehr gute Farbwiedergabe
- Dank UV-Filter deutliches Unterschreiten der max. zulässigen UV-Grenzwerte nach IEC 61167

**Anwendungsgebiete**

- Einkaufspassagen
- Tagungsräume, Hörsäle, Bibliotheken
- Hallen für Industrie und Gewerbe
- Ausstellungs- und Messehallen
- Bahn- und U-Bahnhöfe
- Fußgängerzonen, Plätze
- Geeignet für offene und geschlossene Leuchten
- Außenanwendungen nur in geeigneten Leuchten

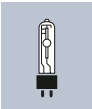

# POWERSTAR HQI®-E clear Halogen-Metaldampflampen für offene und geschlossene Leuchten

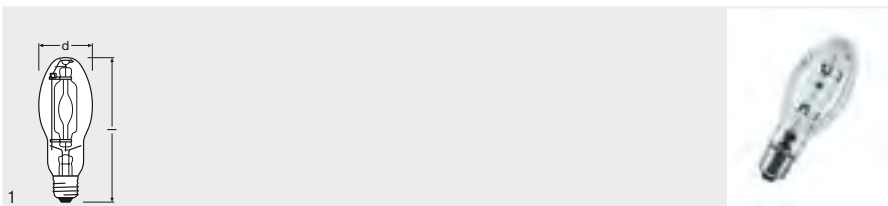

## Produkt- bezeichnung

GTIN (EAN)



Produkt- bezeichnung	GTIN (EAN)	lm	E27	d (mm)	l (mm)	LCL a (mm)	A	20	1
HQI-E 70 W/WDL CL	4050300397788	5200	E27	55	141	89	A	20	1
HQI-E 70 W/NDL CL	4050300397825	5500	E27	55	141	89	A	20	1
HQI-E 100 W/WDL CL	4050300351537	8500	E27	55	141	89	A	20	1
HQI-E 100 W/NDL CL	4050300345871	8400	E27	55	141	89	A	20	1
HQI-E 150 W/WDL CL	4050300433974	12900	E27	55	141	89	A+	20	1
HQI-E 150 W/NDL CL	4050300434018	12500	E27	55	141	89	A	20	1

### Produktvorteile

- Schraubsockel E27 für einfache Lampenhandhabung
- Verschiedene Lichtfarben

### Vorteile der OSRAM UV-Filter-Technologie

- Verringerte Materialbelastung innerhalb der Leuchte
- Der UV-Filter der Lampe entspricht den Anforderungen der IEC 61167

### Anwendungsgebiete

- Einkaufspassagen
- Tagungsräume, Hörsäle, Bibliotheken
- Hallen für Industrie und Gewerbe
- Ausstellungs- und Messehallen
- Fußgängerzonen, Plätze
- Außenanwendungen nur in geeigneten Leuchten



**POWERSTAR HQI®-E coated**  
**Halogen-Metaldampflampen für offene und geschlossene Leuchten**

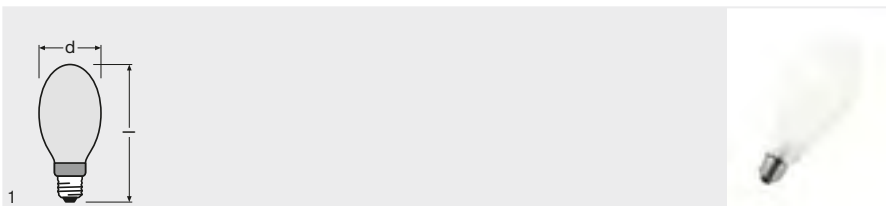

Produktbezeichnung	GTIN (EAN)	W	lm			l [mm]			
HQI-E 70 W/WDL CO	4050300397801	70	4700	E27	55	141	A	20	1
HQI-E 70 W/NDL CO	4050300397849	70	5100	E27	55	141	A	20	1
HQI-E 100 W/WDL CO	4050300351551	100	7900	E27	55	141	A	20	1
HQI-E 100 W/NDL CO	4050300345833	100	7700	E27	55	141	A	20	1
HQI-E 150 W/WDL CO	4050300433998	150	11000	E27	55	141	A	20	1
HQI-E 150 W/NDL CO	4050300434032	150	11000	E27	55	141	A	20	1

**Produktvorteile**

- Schraubsockel E27 bzw. E40 für einfache Lampenhandhabung
- Verschiedene Lichtfarben

**Vorteile der OSRAM UV-Filter-Technologie**

- Verringerte Materialbelastung innerhalb der Leuchte
- Der UV-Filter der Lampe entspricht den Anforderungen der IEC 61167

**Anwendungsgebiete**

- Einkaufspassagen
- Tagungsräume, Hörsäle, Bibliotheken
- Hallen für Industrie und Gewerbe
- Ausstellungs- und Messehallen
- Bahn- und U-Bahnhöfe
- Fußgängerzonen, Plätze
- Außenanwendungen nur in geeigneten Leuchten

**Sicherheitshinweise**

Für den Betrieb der HQI-E 100 W eignen sich NAV®-100-W-Drosseln und HQI-150-W-Zündgeräte

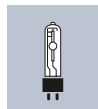

## POWERSTAR HQI®-E clear

Halogen-Metaldampflampen mit Quarztechnologie für geschlossene Leuchten

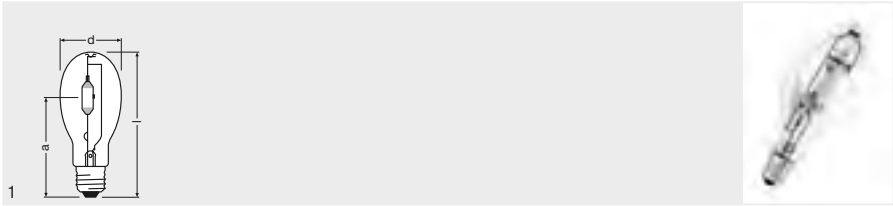

### Produktbezeichnung

GTIN (EAN)

HQI-E 400 W/N CL <sup>1)</sup>

4008321526700



400



42000



E40



120



290



198



A+



12



1

<sup>1)</sup> Betrieb am NAV®-Vorschaltgerät

### Produkteigenschaften

- POWERSTAR® Quarztechnologie
- Lichtfarbe: Neutralweiß (N)

### Produktvorteile

- Lange Lebensdauer
- Schraubsockel E40 für einfache Lampenhandhabung
- Dank UV-Filter deutliches Unterschreiten der max. zulässigen UV-Grenzwerte nach IEC 61167

### Anwendungsgebiete

- Hallen für Industrie und Gewerbe
- Ausstellungs- und Messehallen
- Sport- und Mehrzweckhallen
- Nur für den Betrieb in geschlossenen Leuchten zugelassen
- Außenanwendungen nur in geeigneten Leuchten



# POWERSTAR HQI®-E coated Halogen-Metaldampflampen mit Quarztechnologie für geschlossene Leuchten

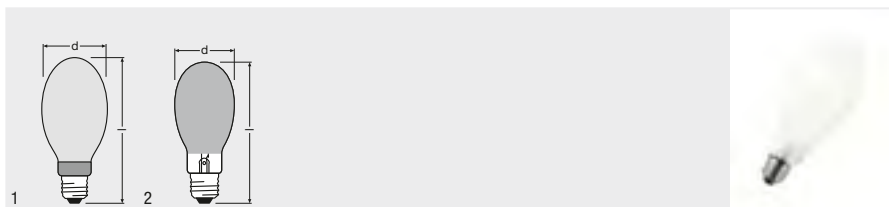

Produkt- bezeichnung	GTIN (EAN)	W	lm			$\varnothing$ [mm]	$l$ [mm]			
HQI-E 250 W/N/SI CO <sup>1)</sup>	4050300444628	250	20500	E40	90	216	A	6	1	
HQI-E 250 W/D PRO	4008321677907	250	18000	E40	90	226	A	12	1	
HQI-E 250W/N PLUS <sup>3)</sup>	4052899197527	250	22500	E40	89	220	A	12	1	
HQI-E 400 W/N/SI CO <sup>1)</sup>	4008321302342	400	36500	E40	118	297	A+	6	1	
HQI-E 400 W/N CO <sup>2)</sup>	4008321526724	400	40000	E40	120	290	A+	12	1	
HQI-E 400 W/D PRO <sup>2)</sup>	4008321677884	400	34000	E40	120	290	A	12	1	
HQI-E 400W/N PLUS <sup>2),3)</sup>	4008321792389	400	40000	E40	120	290	A+	12	1	
HQI-E 1000 W/N	4008321528261	1000	100000	E40	165	380	A+	6	2	

1) Lampen zünden bereits bei einer Zündspannung von 0,9...1,3 kVs. Lampen dürfen nicht mit 4...5-kV-Zündgerät betrieben werden.

2) Betrieb am NAV®-Vorschaltgerät

3) In Entwicklung

## Produkteigenschaften

- POWERSTAR® Quarztechnologie
- Lichtfarben: Neutralweiß (NDL), Tageslicht (D)

## Produktvorteile

- Lange Lebensdauer
- Güte bis sehr gute Farbwiedergabe
- Schraubsockel E40 für einfache Lampenhandhabung
- Dank UV-Filter deutliches Unterschreiten der max. zulässigen UV-Grenzwerte nach IEC 61167

## Anwendungsgebiete

- Hallen für Industrie und Gewerbe
- Ausstellungs- und Messehallen
- Sport- und Mehrzweckhallen
- Nur für den Betrieb in geschlossenen Leuchten zugelassen
- Außenanwendungen nur in geeigneten Leuchten

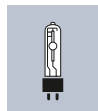

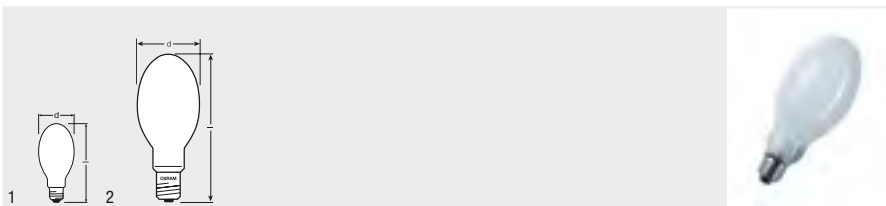

**Produktbezeichnung**

GTIN (EAN)

W

lm



NAV-E 50 W SUPER 6Y <sup>1)</sup>	4052899925052	50	4000	E27	71	156	A	24	1
NAV-E 70 W SUPER 6Y <sup>1)</sup>	4008321843128	70	6300	E27	71	156	A+	24	1
NAV-E 100 W SUPER 6Y <sup>1)</sup>	4008321843142	100	10400	E40	76	183	A+	12	2
NAV-E 150 W SUPER 6Y <sup>1)</sup>	4008321843166	150	17000	E40	91	226	A+	12	2
NAV-E 250 W SUPER 6Y <sup>1)</sup>	4052899179325	250	31600	E40	91	226	A+	12	2
NAV-E 400 W SUPER 6Y <sup>1)</sup>	4052899179349	400	56500	E40	22	290	A++	12	2

1) Achtung: Bei Austausch gegen NAV®-Standardlampen in bestehenden Anlagen auf geeignete Zündgeräte achten.

**Produkteigenschaften**

- Lampenüberlebensrate: 95 % bei 24.000 Stunden Brenndauer
- Sehr lange mittlere Lebensdauer: bis zu 48.000 Stunden
- Lampenwartungsfaktor: ≥ 80 % bei 24.000 Stunden Brenndauer (gemäß DIN 13201)
- Verlängerte Nutzlebensdauer (Wartungszyklus): 6 Jahre (bei ca. 11 h/Tag)
- ErP-konform gemäß EU-Verordnung 245/2009

**Produktvorteile**

- Sehr lange Lebensdauer
- Sehr hohe Lichtausbeute
- Bis zu 50 % höhere Lebensdauer als Lampen der NAV® SUPER 4Y®-Familie
- Sehr gutes Lichtstromverhalten über die Lebensdauer
- Bis zu 50 % Energieersparnis bei Austausch von ineffizienten Quecksilberdampflampen (HQL)
- Optimale Energieeffizienz bei Betrieb an EVG POWERTRONIC® PTo 3DIM
- Dimmbar an konventionellen Vorschaltgeräten und elektronischen Vorschaltgeräten





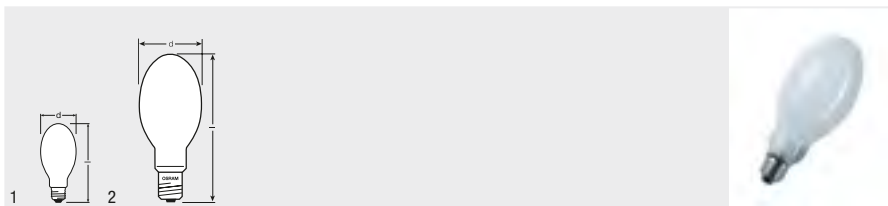

**Anwendungsgebiete**

- Straßen
- Außenbeleuchtung
- Industrieanlagen
- Geeignet für offene und geschlossene Leuchten
- Außenanwendungen nur in geeigneten Leuchten

**Referenzen / Verweise**

Mehr Information zur Systemgarantie und die gesamten Garantiebedingungen finden Sie im Internet unter [www.osram.de/systemgarantie](http://www.osram.de/systemgarantie)



Produktbezeichnung	GTIN (EAN)	W	lm						 No.
NAV-E 50 W SUPER 4Y <sup>1)</sup>	4008321356024	50	4000	E27	71	156	A	24	1
NAV-E 70 W SUPER 4Y <sup>1)</sup>	4008321356048	70	6600	E27	71	156	A+	24	1
NAV-E 100 W SUPER 4Y <sup>1)</sup>	4050300015774	100	10400	E40	76	183	A+	12	2
NAV-E 150 W SUPER 4Y <sup>1)</sup>	4050300024370	150	17000	E40	91	226	A+	12	2
NAV-E 250 W SUPER 4Y <sup>1)</sup>	4050300024387	250	31600	E40	91	226	A+	12	2
NAV-E 400 W SUPER 4Y <sup>1)</sup>	4050300024394	400	56500	E40	122	290	A++	12	2

1) Achtung: Bei Austausch gegen NAV®-Standardlampen in bestehenden Anlagen auf geeignete Zündgeräte achten.

### Produkteigenschaften

- Lampenüberlebensrate: 95 % bei 16.000 Stunden Brenndauer
- Mittlere Lebensdauer: bis zu 32.000 Stunden
- Lampenwartungsfaktor: ≥ 80 % bei 16.000 Stunden Brenndauer (gemäß DIN 13201)
- ErP-konform gemäß EU-Verordnung 245/2009
- Nutzlebensdauer (Wartungszyklus): 4 Jahre (bei ca. 11 h/Tag)

### Produktvorteile

- Lange Lebensdauer
- Sehr hohe Lichtausbeute
- Sehr gutes Lichtstromverhalten über die Lebensdauer
- Bis zu 50 % Energieersparnis bei Austausch von ineffizienten Quecksilberdampflampen (HQL)
- Optimale Energieeffizienz bei Betrieb an EVG POWERTRONIC® PTo 3DIM
- Dimmbar an konventionellen Vorschaltgeräten und elektronischen Vorschaltgeräten

### Anwendungsgebiete

- Straßen
- Außenbeleuchtung
- Industrieanlagen
- Geeignet für offene und geschlossene Leuchten
- Außenanwendungen nur in geeigneten Leuchten

### Referenzen / Verweise

Mehr Information zur Systemgarantie und die gesamten Garantiebedingungen finden Sie im Internet unter [www.osram.de/systemgarantie](http://www.osram.de/systemgarantie)





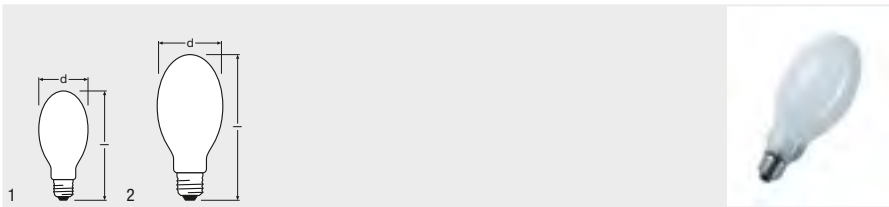

Produkt- bezeichnung	GTIN (EAN)	W	lm						
NAV-E 50 W/E E27 <sup>1)</sup>	4050300015750	50	3600	E27	71	156	A	24	1
NAV-E 70 W/E E27 <sup>1)</sup>	4050300015767	70	5900	E27	71	156	A	24	1
NAV-E 1000 W E40 <sup>1)</sup>	4050300015644	1000	130000	E40	165	355	A+	6	2

<sup>1)</sup> ErP-konform gemäß EU-Verordnung 245/2009

**Produkteigenschaften**

- Nutzlebensdauer (Wartungszyklus): 3 Jahre (bei ca. 11 h/Tag)
- Mittlere Lebensdauer: bis zu 24.000 Stunden

**Produktvorteile**

- Hohe Lichtausbeute

**Anwendungsgebiete**

- Straßen
- Außenbeleuchtung
- Industrieanlagen
- Geeignet für offene und geschlossene Leuchten
- Außenanwendungen nur in geeigneten Leuchten



# VIALOX® NAV®-E/I

## Natriumdampf-Hochdrucklampen mit integrierter Zündeinheit

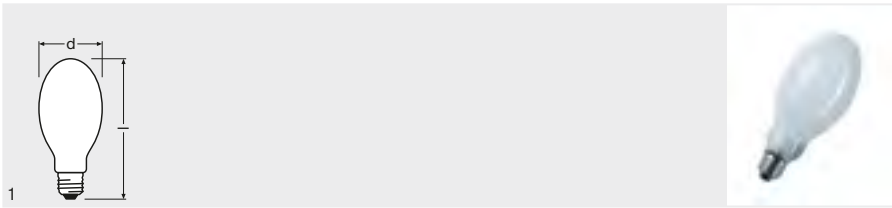

### Produktbezeichnung

GTIN (EAN)



Produktbezeichnung	GTIN (EAN)	W	lm		d [mm]	l [mm]			No.
NAV-E 50 W/I E27 <sup>1)</sup>	4050300015583	50	3600	E27	71	156	A	24	1
NAV-E 70 W/I E27 <sup>1)</sup>	4050300015590	70	5900	E27	71	156	A	24	1

<sup>1)</sup> Betrieb nur mit NAV®-Vorschaltgerät zulässig.  
Kein Zündgerät erforderlich.

### Produkteigenschaften

- Nutzlebensdauer (Wartungszyklus): 3 Jahre (bei ca. 11 h/Tag)
- Mittlere Lebensdauer: bis zu 24.000 Stunden
- ErP-konform gemäß EU-Verordnung 245/2009

### Produktvorteile

- Hohe Lichtausbeute

### Anwendungsgebiete

- Straßen
- Außenbeleuchtung
- Industrieanlagen
- Geeignet für offene und geschlossene Leuchten
- Außenanwendungen nur in geeigneten Leuchten

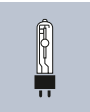

## VIALOX® NAV®-E Plug-in

Natriumdampf-Hochdrucklampen für offene und geschlossene Leuchten

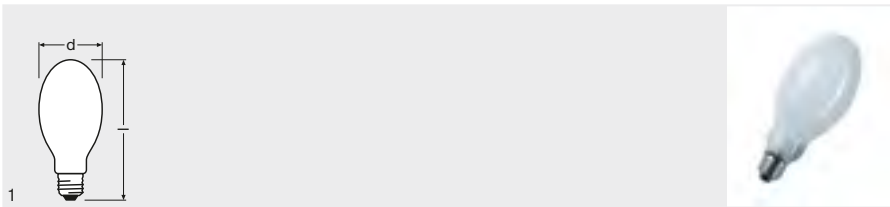

### Produktbezeichnung

GTIN (EAN)

W

lm

E27

φ (mm)

l (mm)

A

24

1

NAV-E 68 W E27 <sup>1)</sup>

4008321345462

68

5600

E27

71

156

A

24

1

<sup>1)</sup> ErP-konform gemäß EU-Verordnung 245/2009

### Produktvorteile

- Keine Veränderungen bestehender Leuchten-Betriebsteile notwendig

### Anwendungsgebiete

- Straßen
- Außenbeleuchtung
- Industrieanlagen
- Leuchten für Quecksilberdampflampen HQL® 80 W
- Geeignet für offene und geschlossene Leuchten
- Außenanwendungen nur in geeigneten Leuchten

### Sicherheitshinweise

Vorschaltgerät muss für den höheren Betriebsstrom der NAV®-Plug-in-Lampen geeignet sein. Maximal zugelassene Werte in den VDE-Vorschriften und IEC-Spezifikationen für die Wicklungstemperatur müssen eingehalten werden. Vor Lampenaustausch sollte in Zweifelsfällen der Leuchten- oder Gerätehersteller befragt werden.



# VIALOX® NAV®-T SUPER 6Y

Natriumdampf-Hochdrucklampen für offene und geschlossene Leuchten

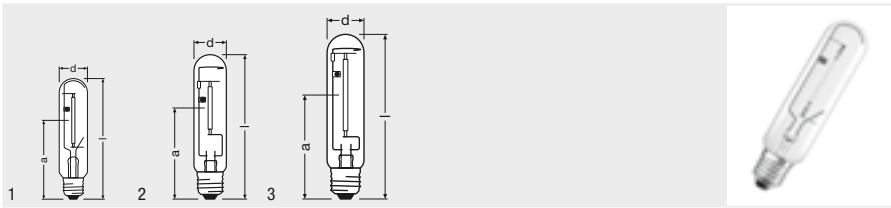

Produktbezeichnung	GTIN (EAN)	W	lm			l [mm]	LCL a [mm]				No.
NAV-T 50 W SUPER 6Y <sup>1)</sup>	4052899925069	50	4200	E27	39	156	104	A	12	1	
NAV-T 70 W SUPER 6Y <sup>1)</sup>	4008321843067	70	6600	E27	39	156	104	A+	12	1	
NAV-T 100 W SUPER 6Y <sup>1)</sup>	4008321843081	100	10700	E40	47	210	132	A+	12	2	
NAV-T 150 W SUPER 6Y <sup>1)</sup>	4008321843104	150	17500	E40	47	210	132	A+	12	3	
NAV-T 250 W SUPER 6Y <sup>1)</sup>	4052899047129	250	33200	E40	47	257	158	A+	12	3	
NAV-T 400 W SUPER 6Y <sup>1)</sup>	4052899047143	400	56500	E40	47	285	175	A++	12	3	
NAV-T 600 W SUPER 6Y <sup>1)</sup>	4052899095878	600	90000	E40	47	285	175	A++	12	3	

<sup>1)</sup> Achtung: Bei Austausch gegen NAV®-Standardlampen in bestehenden Anlagen auf geeignete Zündgeräte achten.

## Produkteigenschaften

- Lampenüberlebensrate: 95 % bei 24.000 Stunden Brenndauer
- Sehr lange mittlere Lebensdauer: bis zu 48.000 Stunden
- Lampenwartungsfaktor: ≥ 80 % bei 24.000 Stunden Brenndauer (gemäß DIN 13201)
- Verlängerte Nutzlebensdauer (Wartungszyklus): 6 Jahre (bei ca. 11 h/Tag)
- ErP-konform gemäß EU-Verordnung 245/2009

## Produktvorteile

- Sehr lange Lebensdauer
- Sehr hohe Lichtausbeute
- Bis zu 50 % höhere Lebensdauer als Lampen der NAV® SUPER 4Y®-Familie
- Sehr gutes Lichtstromverhalten über die Lebensdauer
- Bis zu 50 % Energieersparnis bei Austausch von ineffizienten Quecksilberdampflampen (HQL)
- Optimale Energieeffizienz bei Betrieb an EVG POWERTRONIC® PTo 3DIM
- Dimmbar an konventionellen Vorschaltgeräten und elektronischen Vorschaltgeräten

## Anwendungsgebiete

- Straßen
- Außenbeleuchtung
- Industrieanlagen
- Geeignet für offene und geschlossene Leuchten
- Außenanwendungen nur in geeigneten Leuchten

## Referenzen / Verweise

Mehr Information zur Systemgarantie und die gesamten Garantiebedingungen finden Sie im Internet unter [www.osram.de/systemgarantie](http://www.osram.de/systemgarantie)

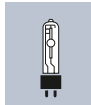

# VIALOX® NAV®-T SUPER 4Y®

Natriumdampf-Hochdrucklampen für offene und geschlossene Leuchten

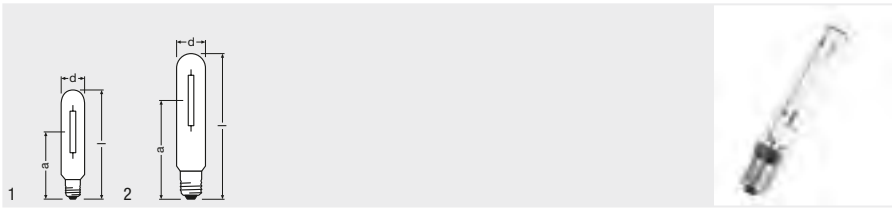

## Produktbezeichnung

GTIN (EAN)

W

lm

d [mm]

l [mm]

LCL  
a [mm]

No.

NAV-T 50 W SUPER 4Y <sup>1)</sup>	4050300024325	50	4200	E27	39	156	104	A	12	1
NAV-T 70 W SUPER 4Y <sup>1)</sup>	4050300015736	70	6600	E27	39	156	104	A+	12	1
NAV-T 100 W SUPER 4Y <sup>1)</sup>	4050300015743	100	10700	E40	47	210	132	A+	12	2
NAV-T 150 W SUPER 4Y <sup>1)</sup>	4050300024400	150	17500	E40	47	210	132	A+	12	2
NAV-T 250 W SUPER 4Y <sup>1)</sup>	4050300024417	250	33200	E40	47	257	158	A+	12	2
NAV-T 400 W SUPER 4Y <sup>1)</sup>	4050300281179	400	56500	E40	47	285	175	A++	12	2
NAV-T 600 W SUPER 4Y <sup>1)</sup>	4050300275772	600	90000	E40	47	285	175	A++	12	2

1) Achtung: Bei Austausch gegen NAV®-Standardlampen in bestehenden Anlagen auf geeignete Zündgeräte achten.

## Produkteigenschaften

- Lampenüberlebensrate: 95 % bei 16.000 Stunden Brenndauer
- Mittlere Lebensdauer: bis zu 32.000 Stunden
- Lampenwartungsfaktor:  $\geq 80$  % bei 16.000 Stunden Brenndauer (gemäß DIN 13201)
- Nutzlebensdauer (Wartungszyklus): 4 Jahre (bei ca. 11 h/Tag)
- ErP-konform gemäß EU-Verordnung 245/2009

## Produktvorteile

- Lange Lebensdauer
- Sehr hohe Lichtausbeute
- Sehr gutes Lichtstromverhalten über die Lebensdauer
- Bis zu 50 % Energieersparnis bei Austausch von ineffizienten Quecksilberdampflampen (HQL)
- Optimale Energieeffizienz bei Betrieb an EVG POWERTRONIC® PTo 3DIM
- Dimmbar an konventionellen Vorschaltgeräten und elektronischen Vorschaltgeräten

## Anwendungsgebiete

- Straßen
- Außenbeleuchtung
- Industrieanlagen
- Geeignet für offene und geschlossene Leuchten
- Außenanwendungen nur in geeigneten Leuchten

## Referenzen / Verweise

Mehr Information zur Systemgarantie und die gesamten Garantiebedingungen finden Sie im Internet unter [www.osram.de/systemgarantie](http://www.osram.de/systemgarantie)

# VIALOX® NAV®-T

Natriumdampf-Hochdrucklampen für offene und geschlossene Leuchten

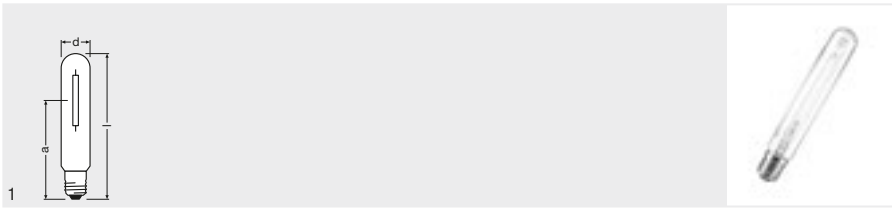

## Produktbezeichnung

GTIN (EAN)

NAV-T 1000 W E40<sup>1)</sup>

4050300251417



1000



130000



E40



66



360



240



A++



12



1

<sup>1)</sup> ErP-konform gemäß EU-Verordnung 245/2009

## Produkteigenschaften

- Nutzlebensdauer (Wartungszyklus): 3 Jahre (bei ca. 11 h/Tag)
- Mittlere Lebensdauer: bis zu 20.000 Stunden

## Produktvorteile

- Hohe Lichtausbeute

## Anwendungsgebiete

- Straßen
- Außenbeleuchtung
- Industrieanlagen
- Geeignet für offene und geschlossene Leuchten
- Außenanwendungen nur in geeigneten Leuchten

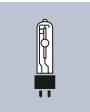

# VIALOX® NAV®-T/I

## Natriumdampf-Hochdrucklampen mit integrierter Zündeinheit

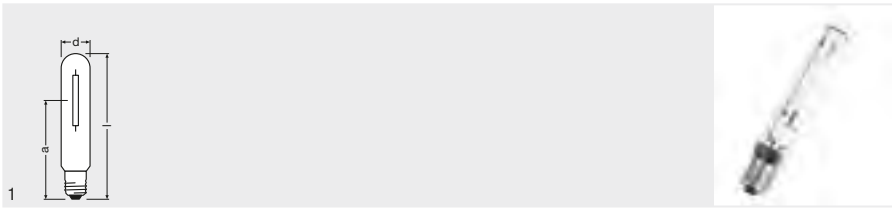

### Produktbezeichnung

NAV-T 1000 W/I 400 V E40 <sup>1)</sup>

### GTIN (EAN)

4050300287171



1000



140000



E40



65



390



236



A++



12



1

<sup>1)</sup> Betrieb ohne Zündgerät

### Produkteigenschaften

- ErP-konform gemäß EU-Verordnung 245/2009
- Nutzlebensdauer (Wartungszyklus): 3 Jahre (bei ca. 11 h/Tag)
- Mittlere Lebensdauer: bis zu 20.000 Stunden

### Produktvorteile

- Hohe Lichtausbeute

### Anwendungsgebiete

- Straßen
- Außenbeleuchtung
- Industrieanlagen
- Geeignet für offene und geschlossene Leuchten
- Außenanwendungen nur in geeigneten Leuchten



# VIALOX® NAV®-TS SUPER 4Y®

Natriumdampf-Hochdrucklampen für offene und geschlossene Leuchten

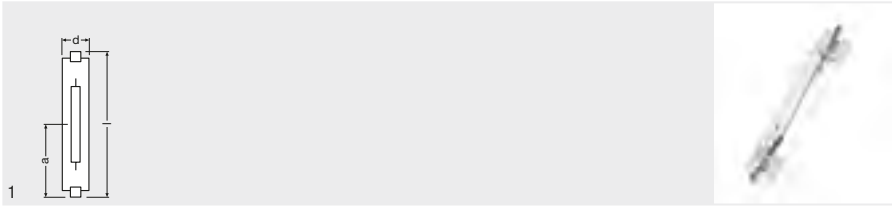

## Produktbezeichnung

GTIN (EAN)



Produktbezeichnung	GTIN (EAN)	W	lm		d [mm]	l [mm]	LCL d [mm]			No.
NAV-TS 70 W SUPER 4Y	4050300024301	70	6600	RX7s	20	120	60	A+	12	1
NAV-TS 150 W SUPER 4Y	4050300281667	150	15000	RX7s-24	23	138	69	A+	12	1

## Produkteigenschaften

- Lampenüberlebensrate: 95 % bei 16.000 Stunden Brenndauer
- ErP-konform gemäß EU-Verordnung 245/2009

## Produktvorteile

- Lange Lebensdauer
- Sehr hohe Lichtausbeute
- Sehr gutes Lichtstromverhalten über die Lebensdauer
- Optimale Energieeffizienz bei Betrieb an EVG POWERTRONIC® PTo 3DIM
- Dimmbar an konventionellen Vorschaltgeräten und elektronischen Vorschaltgeräten

## Anwendungsgebiete

- Industrieanlagen
- Parkplätze, Höfe
- Gebäude, Denkmäler, Brücken
- Geeignet für offene und geschlossene Leuchten
- Außenanwendungen nur in geeigneten Leuchten

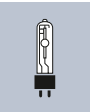



# VIALOX® NAV®-TS

Natriumdampf-Hochdrucklampen für offene und geschlossene Leuchten

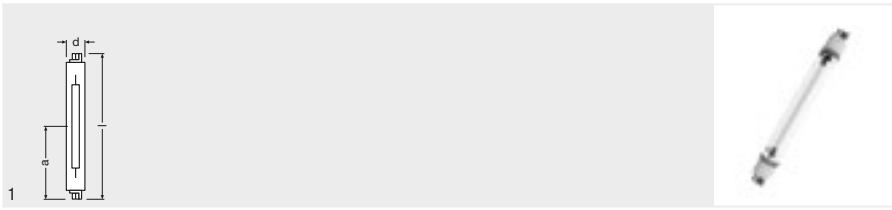

Produktbezeichnung	GTIN (EAN)	W	lm							
NAV-TS 250 W FC2	4050300015705	250	28000	Fc2	23	206	103	A+	12	1
NAV-TS 400 W FC2	4050300015712	400	49000	Fc2	23	206	103	A+	12	1

## Produkteigenschaften

- Lampenüberlebensrate: 95 % bei 12.000 Stunden Brenndauer
- ErP-konform gemäß EU-Verordnung 245/2009

## Produktvorteile

- Hohe Lichtausbeute

## Anwendungsgebiete

- Industrieanlagen
- Parkplätze, Höfe
- Gebäude, Denkmäler, Brücken
- Geeignet für offene und geschlossene Leuchten
- Außenanwendungen nur in geeigneten Leuchten



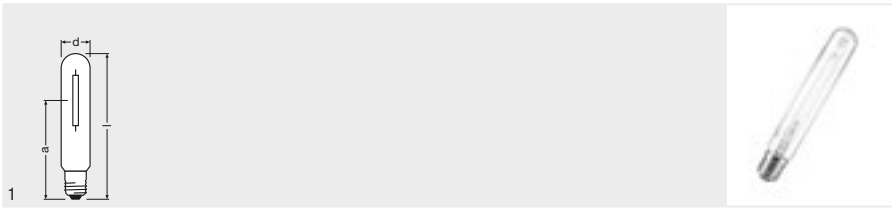

Produktbezeichnung	GTIN (EAN)	W							LCL a (mm)		No.
PLANTASTAR 250 W E40	4008321240620	250	420	1,6	E40	47	257	158	12	1	
PLANTASTAR 400 W E40	4050300620084	400	725	1,7	E40	47	285	175	12	1	
PLANTASTAR 600 W 400 V E40	4008321284303	600	1150	1,8	E40	47	285	175	12	1	
PLANTASTAR 600 W 230 V E40	4050300620107	600	1100	1,73	E40	47	285	175	12	1	

**Produkteigenschaften**

- Mittlere Lebensdauer: 12.000 Stunden
- Versorgt Pflanzen mit Licht für die Photosynthese
- Photonenstrom: > 90 % nach 12.000 Stunden
- Natriumdampf-Hochdrucklampe speziell für Gewächshausbeleuchtung

**Anwendungsgebiete**

- Gewächshäuser
- Geeignet für Fruchtwachstum durch Ausstrahlung von für Photosynthese optimiertem Licht
- Anwendung nur in geeigneten Leuchten

**Produktvorteile**

- Kürzere Produktionszeiten
- Steuerung der Blüte

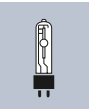

# PLANTASTAR®-TS

## Natriumdampf-Hochdrucklampen für offene und geschlossene Leuchten

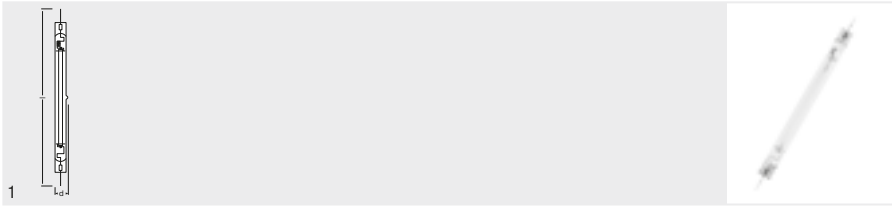

### Produktbezeichnung

GTIN (EAN)



PLANTASTAR 1000 W<sup>1)</sup>

4008321530356

1000

1900

1,9

K12x30s

38

195

6

1

PLANTASTAR 1000 W PLUS<sup>2)</sup>

4052899351998

1000

1980

1,98

K12x30s

38

195

6

1

1) Betrieb nur am Hochfrequenz-EVG

2) Betrieb nur am Hochfrequenz-EVG / In Vorbereitung

### Produkteigenschaften

- Lebensdauer (B10): bis zu 10.000 Stunden
- Versorgt Pflanzen mit Licht für die Photosynthese
- Photonenstrom: 90 % nach 10.000 Stunden
- Natriumdampf-Hochdrucklampe speziell für Gewächshausbeleuchtung

### Anwendungsgebiete

- Gewächshäuser
- Geeignet für Fruchtwachstum durch Ausstrahlung von für Photosynthese optimiertem Licht
- Anwendung nur in geeigneten Leuchten

### Produktvorteile

- Kürzere Produktionszeiten
- Steuerung der Blüte



**POWERBALL HCI®-T**

Produktbezeichnung	A	W <sub>K</sub>	$\frac{=}{KK}$	Schaltbild <sup>4)</sup>	Im	Im/W	R <sub>a</sub>	K	 <sup>5)</sup>
HCI-T 35 W/830 WDL PB	0,52	39,00 <sup>1)</sup>	6 <sup>2)</sup>	2/3	3700 <sup>3)</sup>	95 <sup>3)</sup>	85	3000	Beliebig
HCI-T 35 W/942 NDL PB	0,53	39,00 <sup>1)</sup>	6 <sup>2)</sup>	2/3	3400 <sup>3)</sup>	87 <sup>3)</sup>	91	4200	Beliebig
HCI-T 70 W/830 WDL PB	0,96	73,00 <sup>1)</sup>	12 <sup>2)</sup>	2/3	7400 <sup>3)</sup>	101 <sup>3)</sup>	89	3000	Beliebig
HCI-T 70 W/942 NDL PB	0,99	73,00 <sup>1)</sup>	12 <sup>2)</sup>	2/3	6800 <sup>3)</sup>	93 <sup>3)</sup>	95	4200	Beliebig
HCI-T 100 W/830 WDL PB	1,22	100,00 <sup>1)</sup>	12 <sup>2)</sup>	2/3	11300 <sup>3)</sup>	103 <sup>3)</sup>	86	3000	Beliebig
HCI-T 100 W/942 NDL PB	1,23	100,00 <sup>1)</sup>	12 <sup>2)</sup>	2/3	10500 <sup>3)</sup>	108 <sup>3)</sup>	95	4200	Beliebig
HCI-T 150 W/830 WDL PB	1,80	147,00 <sup>1)</sup>	20 <sup>2)</sup>	2/3	15100 <sup>3)</sup>	103 <sup>3)</sup>	89	3000	Beliebig
HCI-T 150 W/942 NDL PB	1,85	147,00 <sup>1)</sup>	20 <sup>2)</sup>	2/3	14700 <sup>3)</sup>	100 <sup>3)</sup>	95	4200	Beliebig

1) Bei Betrieb an elektronischem Vorschaltgerät mit 70...400 Hz Rechteckstrom  
 2) Typischer Wert bei Nennspannung und  $\cos \varphi \geq 0,9$   
 3) Bei Betrieb an elektronischem Vorschaltgerät mit 70...400 Hz Rechteckstrom.  
 Betrieb an elektromagnetischem Vorschaltgerät kann weniger effizient sein

4) Schaltbilder siehe Seite 7.54  
 5) Siehe Betriebsanweisung: „Lichttechnische und elektrische Daten“

**POWERBALL HCI®-T Excellence**

Produktbezeichnung	A	W <sub>K</sub>	$\frac{=}{KK}$	Schaltbild <sup>6)</sup>	Im	Im/W	R <sub>a</sub>	K	 <sup>7)</sup>
HCI-T 35 W/930 WDL PB Excellence	0,45	39,00 <sup>5)</sup>	6 <sup>2)</sup>	2/3	4200 <sup>3)</sup>	108 <sup>4)</sup>	90	3000	Beliebig
HCI-T 35 W/942 NDL PB Excellence <sup>1) 6)</sup>	0,50	39,00	- <sup>2)</sup>	3	3800	97	93	4200	Beliebig
HCI-T 50 W/930 WDL PB Excellence <sup>1)</sup>	0,56	50,00	- <sup>2)</sup>	3	5500	110	90	3000	Beliebig
HCI-T 70 W/930 WDL PB Excellence	0,87	73,00 <sup>5)</sup>	12 <sup>2)</sup>	2/3	8500 <sup>3)</sup>	116 <sup>4)</sup>	90	3000	Beliebig
HCI-T 70 W/942 NDL PB Excellence <sup>1)</sup>	0,87	73,00	- <sup>2)</sup>	3	7800	107	93	4200	Beliebig

1) Nur für Betrieb an elektronischem Vorschaltgerät mit 70...400 Hz Rechteckstrom  
 2) Typischer Wert bei Nennspannung und  $\cos \varphi \geq 0,9$   
 3) Kein Kompensationskondensator bei Betrieb an elektronischem Vorschaltgerät  
 4) Bei Betrieb an elektronischem Vorschaltgerät mit 70...400 Hz Rechteckstrom.  
 Betrieb an elektromagnetischem Vorschaltgerät kann weniger effizient sein

5) Bei Betrieb an elektronischem Vorschaltgerät mit 70...400 Hz Rechteckstrom  
 6) Schaltbilder siehe Seite 7.54  
 7) Siehe Betriebsanweisung: „Lichttechnische und elektrische Daten“  
 8) In Vorbereitung; Daten vorläufig

**POWERBALL HCI®-T Shoplight**

Produktbezeichnung	A	W <sub>K</sub>	$\frac{=}{KK}$	Schaltbild <sup>4)</sup>	Im	Im/W	R <sub>a</sub>	K	 <sup>5)</sup>
HCI-T 35 W/930 WDL PB Shoplight	0,52	39,00 <sup>1)</sup>	6 <sup>2)</sup>	2/3	3100 <sup>3)</sup>	79 <sup>3)</sup>	93	3000	Beliebig
HCI-T 70 W/930 WDL PB Shoplight	0,98	73,00 <sup>1)</sup>	12 <sup>2)</sup>	2/3	6800 <sup>3)</sup>	93 <sup>3)</sup>	93	3000	Beliebig

1) Nur für Betrieb an elektronischem Vorschaltgerät mit 70...400 Hz Rechteckstrom  
 2) Typischer Wert bei Nennspannung und  $\cos \varphi \geq 0,9$   
 3) Bei Betrieb an elektronischem Vorschaltgerät mit 70...400 Hz Rechteckstrom.  
 Betrieb an elektromagnetischem Vorschaltgerät kann weniger effizient sein

4) Schaltbilder siehe Seite 7.54  
 5) Siehe Betriebsanweisung: „Lichttechnische und elektrische Daten“

**POWERBALL HCI®-TC**



Produktbezeichnung	A	W <sub>K</sub>	$\frac{=}{KK}$	Schaltbild <sup>6)</sup>	Im	Im/W	R <sub>a</sub>	K	 <sup>7)</sup>
HCI-TC 20 W/830 WDL PB <sup>1)</sup>	0,23	20,00	- <sup>3)</sup>	3	1700	85	83	3000	Beliebig
HCI-TC 35 W/830 WDL PB	0,52	39,00 <sup>2)</sup>	6 <sup>4)</sup>	2/3	3700 <sup>5)</sup>	95 <sup>3)</sup>	85	3000	Beliebig
HCI-TC 35 W/942 NDL PB	0,53	39,00 <sup>2)</sup>	6 <sup>4)</sup>	2/3	3500 <sup>5)</sup>	90 <sup>3)</sup>	90	4200	Beliebig
HCI-TC 70 W/830 WDL PB	0,95	73,00 <sup>2)</sup>	12 <sup>4)</sup>	2/3	7200 <sup>5)</sup>	99 <sup>3)</sup>	89	3000	Beliebig
HCI-TC 70 W/942 NDL PB	1,00	73,00 <sup>2)</sup>	12 <sup>4)</sup>	2/3	6800 <sup>5)</sup>	93 <sup>3)</sup>	96	4200	Beliebig

1) Nur für Betrieb an elektronischem Vorschaltgerät mit 70...400 Hz Rechteckstrom  
 2) Bei Betrieb an elektronischem Vorschaltgerät mit 70...400 Hz Rechteckstrom  
 3) Kein Kompensationskondensator bei Betrieb an elektronischem Vorschaltgerät  
 4) Typischer Wert bei Nennspannung und  $\cos \varphi \geq 0,9$

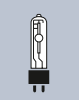
5) Bei Betrieb an elektronischem Vorschaltgerät mit 70...400 Hz Rechteckstrom.  
 Betrieb an elektromagnetischem Vorschaltgerät kann weniger effizient sein  
 6) Schaltbilder siehe Seite 7.54  
 7) Siehe Betriebsanweisung: „Lichttechnische und elektrische Daten“



## POWERBALL HCI®-TC Excellence

Produkt- bezeichnung	A	W <sub>K</sub>		Schalt- bild <sup>6)</sup>	Im	Im/W	R <sub>a</sub>	K	
HCI-TC 35 W/930 WDL PB Excellence	0,45	39,00 <sup>3)</sup>	6 <sup>2)</sup>	2/3	4200 <sup>4)</sup>	108 <sup>4)</sup>	90	3000	Beliebig
HCI-TC 35 W/942 NDL PB Excellence <sup>1) 8)</sup>	0,50	39,00	- <sup>3)</sup>	3	3800	97	93	4200	Beliebig
HCI-TC 50 W/930 WDL PB Excellence <sup>1)</sup>	0,56	50,00	- <sup>3)</sup>	3	5400	108	90	3000	Beliebig
HCI-TC 70 W/930 WDL PB Excellence	0,85	73,00 <sup>3)</sup>	12 <sup>2)</sup>	2/3	8300 <sup>4)</sup>	114 <sup>4)</sup>	90	3000	Beliebig
HCI-TC 70 W/942 NDL PB Excellence <sup>1)</sup>	0,87	73,00	- <sup>3)</sup>	3	7700	105	93	4200	Beliebig

1) Nur für Betrieb an elektronischem Vorschaltgerät mit 70...400 Hz Rechteckstrom

2) Typischer Wert bei Nennspannung und  $\cos \varphi \geq 0,9$

3) Kein Kompensationskondensator bei Betrieb an elektronischem Vorschaltgerät

4) Bei Betrieb an elektronischem Vorschaltgerät mit 70...400 Hz Rechteckstrom.

5) Bei Betrieb an elektronischem Vorschaltgerät mit 70...400 Hz Rechteckstrom.

6) Bei Betrieb an elektronischem Vorschaltgerät mit 70...400 Hz Rechteckstrom.

7) Bei Betrieb an elektronischem Vorschaltgerät mit 70...400 Hz Rechteckstrom.

8) Bei Betrieb an elektronischem Vorschaltgerät mit 70...400 Hz Rechteckstrom.

9) Bei Betrieb an elektronischem Vorschaltgerät mit 70...400 Hz Rechteckstrom.

10) Bei Betrieb an elektronischem Vorschaltgerät mit 70...400 Hz Rechteckstrom.



5) Bei Betrieb an elektronischem Vorschaltgerät mit Rechteckstrom, 70...400 Hz.

6) Schaltbilder siehe Seite 7.54

7) Siehe Betriebsanweisung: „Lichttechnische und elektrische Daten“

8) In Vorbereitung; Daten vorläufig

## POWERBALL HCI®-TC Shoplight

Produkt- bezeichnung	A	W <sub>K</sub>		Schalt- bild <sup>4)</sup>	Im	Im/W	R <sub>a</sub>	K	
HCI-TC 35 W/930 WDL PB Shoplight	0,53	39,00 <sup>1)</sup>	6 <sup>2)</sup>	2/3	3100 <sup>3)</sup>	79 <sup>3)</sup>	93	3000	Beliebig
HCI-TC 70 W/930 WDL PB Shoplight	0,97	73,00 <sup>1)</sup>	12 <sup>2)</sup>	2/3	6800 <sup>3)</sup>	93 <sup>3)</sup>	94	3000	Beliebig

1) Bei Betrieb an elektronischem Vorschaltgerät mit 70...400 Hz Rechteckstrom

2) Typischer Wert bei Nennspannung und  $\cos \varphi \geq 0,9$

3) Bei Betrieb an elektronischem Vorschaltgerät mit 70...400 Hz Rechteckstrom.



4) Bei Betrieb an elektronischem Vorschaltgerät mit 70...400 Hz Rechteckstrom.

5) Bei Betrieb an elektronischem Vorschaltgerät mit 70...400 Hz Rechteckstrom.

4) Schaltbilder siehe Seite 7.54

5) Siehe Betriebsanweisung: „Lichttechnische und elektrische Daten“

## POWERBALL HCI®-TS

Produkt- bezeichnung	A	W <sub>K</sub>		Schalt- bild <sup>4)</sup>	Im	Im/W	R <sub>a</sub>	K	
HCI-TS 70 W/830 WDL PB	0,95	73,00 <sup>1)</sup>	12 <sup>2)</sup>	2/3	7000 <sup>3)</sup>	96 <sup>3)</sup>	88	3000	p45
HCI-TS 70 W/942 NDL PB	0,94	73,00 <sup>1)</sup>	12 <sup>2)</sup>	2/3	6700 <sup>3)</sup>	92 <sup>3)</sup>	94	4200	p45
HCI-TS 150 W/830 WDL PB	1,77	147,00 <sup>1)</sup>	20 <sup>2)</sup>	2/3	15000 <sup>3)</sup>	102 <sup>3)</sup>	89	3000	p45
HCI-TS 150 W/942 NDL PB	1,80	147,00 <sup>1)</sup>	20 <sup>2)</sup>	2/3	14800 <sup>3)</sup>	101 <sup>3)</sup>	96	4200	p45

1) Bei Betrieb an elektronischem Vorschaltgerät mit 70...400 Hz Rechteckstrom

2) Typischer Wert bei Nennspannung und  $\cos \varphi \geq 0,9$

3) Bei Betrieb an elektronischem Vorschaltgerät mit 70...400 Hz Rechteckstrom.



4) Bei Betrieb an elektronischem Vorschaltgerät mit 70...400 Hz Rechteckstrom.

5) Bei Betrieb an elektronischem Vorschaltgerät mit 70...400 Hz Rechteckstrom.

4) Schaltbilder siehe Seite 7.54

5) Siehe Betriebsanweisung: „Lichttechnische und elektrische Daten“

## POWERBALL HCI®-TS Excellence

Produkt- bezeichnung	A	W <sub>K</sub>		Schalt- bild <sup>6)</sup>	Im	Im/W	R <sub>a</sub>	K	
HCI-TS 70 W/930 WDL PB Excellence	0,95	73,00 <sup>2)</sup>	12 <sup>3)</sup>	2/3	8400 <sup>5)</sup>	115	90	3000	p45
HCI-TS 70 W/942 NDL PB Excellence <sup>1)</sup>	0,83	73,00	- <sup>4)</sup>	3	7300	100	93	4200	p45

1) Nur für Betrieb an elektronischem Vorschaltgerät mit 70...400 Hz Rechteckstrom

2) Bei Betrieb an elektronischem Vorschaltgerät mit 70...400 Hz Rechteckstrom

3) Typischer Wert bei Nennspannung und  $\cos \varphi \geq 0,9$

4) Kein Kompensationskondensator bei Betrieb an elektronischem Vorschaltgerät



5) Bei Betrieb an elektronischem Vorschaltgerät mit 70...400 Hz Rechteckstrom.

6) Bei Betrieb an elektronischem Vorschaltgerät mit 70...400 Hz Rechteckstrom.

7) Bei Betrieb an elektronischem Vorschaltgerät mit 70...400 Hz Rechteckstrom.

8) Bei Betrieb an elektronischem Vorschaltgerät mit 70...400 Hz Rechteckstrom.

## POWERBALL HCI®-TF

Produkt- bezeichnung	A	W <sub>K</sub>		Schalt- bild <sup>3)</sup>	Im	Im/W	R <sub>a</sub>	K	
HCI-TF 20 W/830 WDL PB <sup>1)</sup>	0,20	20,00	- <sup>2)</sup>	3	1700	85	89	3000	Beliebig
HCI-TF 35 W/930 WDL PB <sup>1)</sup>	0,40	39,00	- <sup>2)</sup>	3	3600	92	90	3000	Beliebig

1) Nur für Betrieb an elektronischem Vorschaltgerät mit 70...400 Hz Rechteckstrom

2) Kein Kompensationskondensator bei Betrieb an elektronischem Vorschaltgerät

3) Schaltbilder siehe Seite 7.54

4) Siehe Betriebsanweisung: „Lichttechnische und elektrische Daten“

## POWERBALL HCI®-E/P

Produkt- bezeichnung	A	W <sub>K</sub>	$\neq$ KK	Schalt- bild <sup>2)</sup>	Im	Im/W	Ra	K	 <sup>3)</sup>
HCI-E/P 35 W/830 WDL PB coated	0,50	38,00	6 <sup>1)</sup>	2/3	3500	92	84	3150	Beliebig
HCI-E/P 50 W/830 WDL PB coated	0,76	53,00	10 <sup>1)</sup>	2/3	4000	75	85	3000	Beliebig
HCI-E/P 70 W/830 WDL PB coated	0,98	73,00	12 <sup>1)</sup>	2/3	7200	99	88	3000	Beliebig
HCI-E/P 100 W/830 WDL PB coated	1,00	97,00	12 <sup>1)</sup>	2/3	10000	103	85	2900	Beliebig
HCI-E/P 150 W/830 WDL PB coated	1,80	147,00	20 <sup>1)</sup>	2/3	15000	102	88	3000	Beliebig

1) Typischer Wert bei Nennspannung und  $\cos \varphi \geq 0,9$   
2) Schaltbilder siehe Seite 7.54

3) Siehe Betriebsshinweise: „Lichttechnische und elektrische Daten“

## POWERBALL HCI®-TT SUPER 4Y

Produkt- bezeichnung	A	W <sub>K</sub>	$\neq$ KK	Schalt- bild <sup>2)</sup>	Im	Im/W	Ra	K	 <sup>3)</sup>
HCI-TT 35 W/830 SUPER 4Y	0,50	39,70	6 <sup>1)</sup>	2/3	4200	105	$\geq 80$	3200	Beliebig
HCI-TT 50 W/830 SUPER 4Y	0,75	56,00	10 <sup>1)</sup>	2/3	6100	109	$\geq 80$	3000	Beliebig
HCI-TT 70 W/830 SUPER 4Y	1,00	75,00	12 <sup>1)</sup>	2/3	8000	107	$\geq 80$	3000	Beliebig
HCI-TT 100 W/830 SUPER 4Y	1,20	100,00	12 <sup>1)</sup>	2/3	12000	120	$\geq 80$	3000	Beliebig
HCI-TT 150 W/830 SUPER 4Y	1,80	148,00	20 <sup>1)</sup>	2/3	17300	117	$\geq 80$	3000	Beliebig
HCI-TT 250 W/830 SUPER 4Y	3,00	256,00	32 <sup>1)</sup>	2/3	32000	125	$\geq 80$	3000	Beliebig

1) Typischer Wert bei Nennspannung und  $\cos \varphi \geq 0,9$   
2) Schaltbilder siehe Seite 7.54

3) Siehe Betriebsshinweise: „Lichttechnische und elektrische Daten“

## POWERBALL HCI®-TT

Produkt- bezeichnung	A	W <sub>K</sub>	$\neq$ KK	Schalt- bild <sup>2)</sup>	Im	Im/W	Ra	K	 <sup>3)</sup>
HCI-TT 70 W/942 NDL PB	0,93	75,00	12 <sup>1)</sup>	2/3	6850	91	$\geq 90$	3880	Beliebig
HCI-TT 100 W/842 NDL PB	1,18	98,00	12 <sup>1)</sup>	2/3	9500	97	$\geq 80$	4200	Beliebig
HCI-TT 150 W/942 NDL PB	1,80	146,00	20 <sup>1)</sup>	2/3	15600	107	$\geq 90$	4090	Beliebig
HCI-TT 250 W/942 NDL PB	2,80	261,00	32 <sup>1)</sup>	2/3	26100	100	$\geq 90$	4240	Beliebig

1) Typischer Wert bei Nennspannung und  $\cos \varphi \geq 0,9$   
2) Schaltbilder siehe Seite 7.54

3) Siehe Betriebsshinweise: „Lichttechnische und elektrische Daten“

## POWERBALL HCI®-ET SUPER 4Y

Produkt- bezeichnung	A	W <sub>K</sub>	$\neq$ KK	Schalt- bild <sup>2)</sup>	Im	Im/W	Ra	K	 <sup>3)</sup>
HCI-ET 35 W/830 SUPER 4Y	0,45	40,00	6 <sup>1)</sup>	2/3	4200	105	$\geq 80$	3000	Beliebig
HCI-ET 50 W/830 SUPER 4Y	0,75	56,00	10 <sup>1)</sup>	2/3	6100	109	$\geq 80$	3000	Beliebig
HCI-ET 70 W/830 SUPER 4Y	0,95	74,00	12 <sup>1)</sup>	2/3	7900	107	$\geq 80$	3000	Beliebig

1) Typischer Wert bei Nennspannung und  $\cos \varphi \geq 0,9$   
2) Schaltbilder siehe Seite 7.54

3) Siehe Betriebsshinweise: „Lichttechnische und elektrische Daten“

## POWERBALL HCI®-PAR20

Produkt- bezeichnung	A	W <sub>K</sub>	$\neq$ KK	Schalt- bild <sup>2)</sup>	cd	Ra	K	 <sup>3)</sup>
HCI-PAR20 35 W/830 WDL PB SP	0,53	39,00	6 <sup>1)</sup>	2/3	22000	85	3000	Beliebig
HCI-PAR20 35 W/830 WDL PB FL	0,53	39,00	6 <sup>1)</sup>	2/3	5000	85	3000	Beliebig

1) Typischer Wert bei Nennspannung und  $\cos \varphi \geq 0,9$   
2) Schaltbilder siehe Seite 7.54

3) Siehe Betriebsshinweise: „Lichttechnische und elektrische Daten“

## POWERBALL HCI®-PAR30

Produkt- bezeichnung	A	W <sub>K</sub>	$\neq$ KK	Schalt- bild <sup>2)</sup>	cd	Ra	K	 <sup>3)</sup>
HCI-PAR30 35 W/830 WDL PB SP	0,53	39,00	6 <sup>1)</sup>	2/3	45000	85	3000	Beliebig
HCI-PAR30 35 W/830 WDL PB FL	0,53	39,00	6 <sup>1)</sup>	2/3	8000	85	3000	Beliebig
HCI-PAR30 70 W/930 WDL PB SP	0,98	72,00	12 <sup>1)</sup>	2/3	60000	90	3000	Beliebig
HCI-PAR30 70 W/930 WDL PB FL	0,98	72,00	12 <sup>1)</sup>	2/3	12000	90	3000	Beliebig

1) Typischer Wert bei Nennspannung und  $\cos \varphi \geq 0,9$   
2) Schaltbilder siehe Seite 7.54

3) Siehe Betriebsshinweise: „Lichttechnische und elektrische Daten“



## POWERSTAR HQI®-R

### Produkt- bezeichnung

	A	$W_K$	$\frac{=}{KK}$	Schalt- bild <sup>2)</sup>	cd	$R_a$	K	 <sup>3)</sup>
HQI-R 150 W/NDL/FO	1,80	150,00	20 <sup>1)</sup>	2/3	1100	85	4200	p15

1) Typischer Wert bei Nennspannung und  $\cos \varphi \geq 0,9$

2) Schaltbilder siehe Seite 7.54

3) Siehe Betriebsbinweise: „Lichttechnische und elektrische Daten“

## POWERSTAR HQI®-T G12

### Produkt- bezeichnung

	A	$W_K$	$\frac{=}{KK}$	Schalt- bild <sup>3)</sup>	Im	Im/w	$R_a$	K	 <sup>4)</sup>
HQI-T 70 W/WDL	0,95	75,00	12 <sup>1)</sup>	2/3	5300	71	73	3075	Beliebig <sup>2)</sup>
HQI-T 70 W/NDL UVS	0,90	73,00	12 <sup>1)</sup>	2/3	5800	77	80	4200	Beliebig <sup>2)</sup>
HQI-T 150 W/WDL UVS	1,80	150,00	20 <sup>1)</sup>	2/3	13000	87	77	3000	Beliebig <sup>2)</sup>
HQI-T 150 W/NDL UVS	1,80	150,00	20 <sup>1)</sup>	2/3	13000	87	85	4200	Beliebig <sup>2)</sup>

1) Typischer Wert bei Nennspannung und  $\cos \varphi \geq 0,9$

2) Brennstellung: Bei waagrechter Brennlinie der Lampe muss der Sockel so ausgerichtet sein, dass die Stromzuführungen nicht übereinander stehen

3) Schaltbilder siehe Seite 7.54

4) Siehe Betriebsbinweise: „Lichttechnische und elektrische Daten“

## POWERSTAR HQI®-TS Excellence

### Produkt- bezeichnung

	A	$W_K$	$\frac{=}{KK}$	Schalt- bild <sup>2)</sup>	Im	Im/w	$R_a$	K	 <sup>3)</sup>
HQI-TS 70 W/WDL	0,95	78,00	12 <sup>1)</sup>	2/3	5925	76	67	3300	p45
HQI-TS 70 W/NDL	0,95	78,00	12 <sup>1)</sup>	2/3	6500	83	78	4200	p45
HQI-TS 70 W/D	0,95	78,00	12 <sup>1)</sup>	2/3	6200	75	75	5350	p45
HQI-TS 70 W/CD	1,00	75,00	12 <sup>1)</sup>	2/3	5530	74	76	6500	p45
HQI-TS 150 W/WDL	1,80	150,00	20 <sup>1)</sup>	2/3	12000	80	70	3100	p45
HQI-TS 150 W/NDL	1,80	150,00	20 <sup>1)</sup>	2/3	12500	83	80	4200	p45
HQI-TS 150 W/D	1,80	150,00	20 <sup>1)</sup>	2/3	13000	86	81	5450	p45
HQI-TS 150 W/CD	1,80	150,00	20 <sup>1)</sup>	2/3	12500	83	81	6500	p45

1) Typischer Wert bei Nennspannung und  $\cos \varphi \geq 0,9$

2) Schaltbilder siehe Seite 7.54

3) Siehe Betriebsbinweise: „Lichttechnische und elektrische Daten“

## POWERSTAR HQI®-TS

### Produkt- bezeichnung

	A	$W_K$	$\frac{=}{KK}$	Schalt- bild <sup>4)</sup>	Im	Im/w	$R_a$	K	 <sup>5)</sup>
HQI-TS 250 W/WDL	2,80	250,00	32 <sup>3)</sup>	2	22000	88	80	3200	p45
HQI-TS 250 W/NDL UVS	3,00	250,00	32 <sup>3)</sup>	2	20000	82	88	4200	p45
HQI-TS 250 W/D UVS	3,00	250,00	32 <sup>3)</sup>	2	21500	82	93	5500	p45
HQI-TS 400 W/NDL <sup>1)</sup>	4,10	410,00	45 <sup>3)</sup>	2	36000	90	85	4200	p45
HQI-TS 400 W/D <sup>2)</sup>	4,00	400,00	45 <sup>3)</sup>	2	35000	90	93	5500	p45

1) Betrieb nur mit NAV®-Vorschaltgerät zulässig.

2) Betrieb am NAV®-Vorschaltgerät

3) Typischer Wert bei Nennspannung und  $\cos \varphi \geq 0,9$

4) Schaltbilder siehe Seite 7.54

5) Siehe Betriebsbinweise: „Lichttechnische und elektrische Daten“

## POWERSTAR HQI®-TS

### Produkt- bezeichnung

	A	$W_K$	$\frac{=}{KK}$	Schalt- bild <sup>5)</sup>	Im	Im/w	$R_a$	K	 <sup>6)</sup>
HQI-TS 1000 W/NDL/S UVS	9,70	1000,00	85 <sup>4)</sup>	2	90000	90	85	4400	p15
HQI-TS 1000 W/D/S PRO	9,60	1000,00	85 <sup>4)</sup>	2	90000	90	85	6100	p15
HQI-TS 2000 W/NDL/S	11,30	1930,00	60 <sup>4)</sup>	2	222000	115	90	4650	p15
HQI-TS 2000 W/D/S	11,30	1950,00	60 <sup>4)</sup>	2	210000	108	83	6100	p15
HQI-TS 2000 W/D/S/HF <sup>1)</sup>	12,20	2060,00	70 <sup>4)</sup>	2	230000	112	83	6200	p15
HQI-TS 1000 W/D/S ECG	9,30	1200,00		3	117000	98	90	5900	p15
HQI-TS 2000 W/D/S ECG <sup>3)</sup>	11,20	2080,00		3	228000	110	85	6300	p15

1) Betrieb nur an 12.2-A-Vorschaltgerät

2) Betrieb nur an passendem 1200-W-EVG (Schiederwerk PVG 12-20 und Zündgerät KZG 12-8 oder KZG 20-8)

3) Betrieb nur an passendem 2000-W-EVG (Schiederwerk PVG 12-20 und Zündgerät KZG 12-8 oder KZG 20-8)



4) Typischer Wert bei Nennspannung und  $\cos \varphi \geq 0,9$

5) Schaltbilder siehe Seite 7.54

6) Siehe Betriebsbinweise: „Lichttechnische und elektrische Daten“

## POWERSTAR HQI®-TS

### Produkt- bezeichnung



	A	W <sub>K</sub>		Schalt- bild <sup>2)</sup>	Im	lm/W	R <sub>a</sub>	K	 <sup>3)</sup>
HQI-TS 2000 W/N/L	10,40	2150,00	60 <sup>1)</sup>	2	230000	107	65	4100	p15

1) Typischer Wert bei Nennspannung und  $\cos \varphi \geq 0,9$   
2) Schaltbilder siehe Seite 7.54

3) Siehe Betriebsanweisung: „Lichttechnische und elektrische Daten“

## POWERSTAR HQI®-T 1000...2000 W

### Produkt- bezeichnung



	A	W <sub>K</sub>		Schalt- bild <sup>4)</sup>	Im	lm/W	R <sub>a</sub>	K	 <sup>5)</sup>
HQI-T 1000 W/D	8,60	1000,00	85 <sup>3)</sup>	2	85000	86	81	7250	p30
HQI-T 1000 W/N	9,00	1050,00	85 <sup>3)</sup>	2	110000	104	64	3350	p30
HQI-T 2000 W/N/E SUPER	9,60	1980,00	37 <sup>3)</sup>	2	245000	110	63	4550	p60
HQI-T 2000 W/N/SN SUPER <sup>1)</sup>	9,90	2030,00	37 <sup>3)</sup>	2	240000	96	63	4550	p60
HQI-T 2000 W/N 230 V <sup>1)</sup>	18,80	2040,00	125 <sup>3)</sup>	2	190000	93	60	4150	p30
HQI-T 2000 W/D	10,30	2100,00	85 <sup>3)</sup>	2	180000	86	80	7250	p30
HQI-T 2000 W/N/I <sup>2)</sup>	8,90	1950,00	37 <sup>3)</sup>	1	200000	103	60	4300	p30
HQI-T 2000 W/D/I <sup>2)</sup>	10,10	2110,00	60 <sup>3)</sup>	1	180000	88	83	7450	p30

1) Lampen zünden bereits bei einer Zündspannung von 0,9...1,3 kVs. Lampen dürfen nicht mit 4...5-kV-Zündgerät betrieben werden.  
2) Betrieb ohne externes Zündgerät

3) Typischer Wert bei Nennspannung und  $\cos \varphi \geq 0,9$   
4) Schaltbilder siehe Seite 7.54  
5) Siehe Betriebsanweisung: „Lichttechnische und elektrische Daten“

## POWERSTAR HQI®-T

### Produkt- bezeichnung



	A	W <sub>K</sub>		Schalt- bild <sup>6)</sup>	Im	lm/W	R <sub>a</sub>	K	 <sup>7)</sup>
HQI-T 250 W/D PRO	3,00	250,00	32 <sup>5)</sup>	2	19000	76	92	5500	Beliebig <sup>4)</sup>
HQI-T 250 W/N/SI <sup>1)</sup>	2,10	250,00	32 <sup>5)</sup>	2	19000	76	65	4500	Beliebig
HQI-T 250 W/N PLUS <sup>5)</sup>	2,60	270,00	32 <sup>5)</sup>	2	22500	83	65	3800	p45
HQI-BT 400 W/D PRO <sup>2)</sup>	4,00	420,00	45 <sup>5)</sup>	2	34000	81	92	5500	Beliebig
HQI-BT 400 W/N PLUS <sup>2) 5)</sup>	4,00	420,00	45 <sup>5)</sup>	2	40000	95	65	3800	p45
HQI-T 400 W/N <sup>2)</sup>	3,90	448,00	45 <sup>5)</sup>	2	40000	90	62	3700	p45
HQI-T 400 W/N/SI <sup>1)</sup>	3,42	400,00	45 <sup>5)</sup>	2	33000	82	65	4100	Beliebig

1) Betrieb am HQI®-Vorschaltgerät / Lampen zünden bereits bei einer Zündspannung von 0,9...1,3 kVs. Lampen dürfen nicht mit 4...5-kV-Zündgerät betrieben werden.  
2) Betrieb am NAV®-Vorschaltgerät  
3) Typischer Wert bei Nennspannung und  $\cos \varphi \geq 0,9$

4) Bei stehender Brennlage muss mit Farbabweichungen gerechnet werden.  
5) In Entwicklung  
6) Schaltbilder siehe Seite 7.54  
7) Siehe Betriebsanweisung: „Lichttechnische und elektrische Daten“

## POWERSTAR HQI®-E/P coated

### Produkt- bezeichnung



	A	W <sub>K</sub>		Schalt- bild <sup>3)</sup>	Im	lm/W	R <sub>a</sub>	K	 <sup>4)</sup>
HQI-E/P 250 W/D CO	3,00	250,00	32 <sup>2)</sup>	2	17000	68	90	5300	Beliebig
HQI-E/P 400 W/D CO <sup>1)</sup>	4,00	420,00	45 <sup>2)</sup>	2	32000	76	90	5100	Beliebig

1) Betrieb am NAV®-Vorschaltgerät  
2) Typischer Wert bei Nennspannung und  $\cos \varphi \geq 0,9$

3) Schaltbilder siehe Seite 7.54  
4) Siehe Betriebsanweisung: „Lichttechnische und elektrische Daten“

## POWERSTAR HQI®-E clear

### Produkt- bezeichnung

	A	W <sub>K</sub>		Schalt- bild <sup>2)</sup>	Im	lm/W	R <sub>a</sub>	K	 <sup>3)</sup>
HQI-E 70 W/WDL CL	0,90	70,00	12 <sup>1)</sup>	2	5200	74	75	3000	Beliebig
HQI-E 70 W/NDL CL	0,90	70,00	12 <sup>1)</sup>	2	5500	79	80	4200	Beliebig
HQI-E 100 W/WDL CL	1,10	100,00	16 <sup>1)</sup>	2	8500	85	75	3200	Beliebig
HQI-E 100 W/NDL CL	1,10	100,00	16 <sup>1)</sup>	2	8400	84	82	4200	Beliebig
HQI-E 150 W/WDL CL	1,80	150,00	20 <sup>1)</sup>	2	12900	86	75	3000	Beliebig
HQI-E 150 W/NDL CL	1,80	150,00	20 <sup>1)</sup>	2	12500	83	88	4200	Beliebig

1) Typischer Wert bei Nennspannung und  $\cos \varphi \geq 0,9$   
2) Schaltbilder siehe Seite 7.54

3) Siehe Betriebsanweisung: „Lichttechnische und elektrische Daten“





## POWERSTAR HQI®-E coated

Produktbezeichnung	A	W <sub>K</sub>	≠ KK	Schaltbild <sup>2)</sup>	Im	Im/w	Ra	K	
HQI-E 70 W/WDL CO	0,90	70,00	12 <sup>1)</sup>	2	4700	67	75	2900	Beliebig
HQI-E 70 W/NDL CO	0,90	70,00	12 <sup>1)</sup>	2	5100	73	82	4000	Beliebig
HQI-E 100 W/WDL CO	1,10	100,00	16 <sup>1)</sup>	2	7900	79	75	3000	Beliebig
HQI-E 100 W/NDL CO	1,10	100,00	16 <sup>1)</sup>	2	7700	77	82	4000	Beliebig
HQI-E 150 W/WDL CO	1,80	150,00	20 <sup>1)</sup>	2	11000	73	75	2900	Beliebig
HQI-E 150 W/NDL CO	1,80	150,00	20 <sup>1)</sup>	2	11000	73	88	4000	Beliebig

1) Typischer Wert bei Nennspannung und  $\cos \varphi \geq 0,9$

2) Schaltbilder siehe Seite 7.54

3) Siehe Betriebsanweisung: „Lichttechnische und elektrische Daten“

## POWERSTAR HQI®-E clear

Produktbezeichnung	A	W <sub>K</sub>	≠ KK	Schaltbild <sup>3)</sup>	Im	Im/w	Ra	K	
HQI-E 400 W/N CL <sup>1)</sup>	3,8	442,00	45 <sup>2)</sup>	2	42000	93	62	4000	h45

1) Betrieb am NAV®-Vorschaltgerät

2) Typischer Wert bei Nennspannung und  $\cos \varphi \geq 0,9$

3) Schaltbilder siehe Seite 7.54

4) Siehe Betriebsanweisung: „Lichttechnische und elektrische Daten“

## POWERSTAR HQI®-E coated

Produktbezeichnung	A	W <sub>K</sub>	≠ KK	Schaltbild <sup>6)</sup>	Im	Im/w	Ra	K	
HQI-E 250 W/N/SI CO <sup>1)</sup>	2,10	250,00	32 <sup>3)</sup>	2	20500	82	70	3800	Beliebig
HQI-E 250 W/D PRO	3,00	250,00	32 <sup>3)</sup>	2	18000	72	92	5200	Beliebig <sup>4)</sup>
HQI-E 250 W/N PLUS <sup>5)</sup>	2,60	270,00	32	2	22500	83	65	3800	h45
HQI-E 400 W/N/SI CO <sup>1)</sup>	3,40	400,00	45 <sup>3)</sup>	2	36500	91	70	3900	Beliebig
HQI-E 400 W/N CO <sup>2)</sup>	3,80	444,00	45 <sup>3)</sup>	2	40000	91	62	3800	h45
HQI-E 400 W/D PRO <sup>2)</sup>	4,00	420,00	45 <sup>3)</sup>	2	34000	82	92	5200	Beliebig
HQI-E 400 W/N PLUS <sup>2) 5)</sup>	4,00	420,00	45	2	40000	95	65	3800	h45
HQI-E 1000 W/N	9,50	1060,00	85 <sup>3)</sup>	2	100000	94	62	3700	h45

1) Lampen zünden bereits bei einer Zündspannung von 0,9... 1,3 kV.

Lampen dürfen nicht mit 4... 5-kV-Zündgerät betrieben werden.

2) Betrieb am NAV®-Vorschaltgerät

3) Typischer Wert bei Nennspannung und  $\cos \varphi \geq 0,9$

4) Bei stehender Brennlage muss mit Farbabweichungen gerechnet werden.

5) In Entwicklung

6) Schaltbilder siehe Seite 7.54

7) Siehe Betriebsanweisung: „Lichttechnische und elektrische Daten“

## VIALOX® NAV®-E SUPER 6Y

Produktbezeichnung	A	W <sub>K</sub>	≠ KK	Schaltbild <sup>3)</sup>	Im	Im/w	Ra	K	
NAV-E 50 W SUPER 6Y <sup>1)</sup>	0,75	52,00	10 <sup>2)</sup>	2/3	4000	77	≤25	2000	Beliebig
NAV-E 70 W SUPER 6Y <sup>1)</sup>	0,98	70,00	12 <sup>2)</sup>	2/3	6300	90	≤25	2000	Beliebig
NAV-E 100 W SUPER 6Y <sup>1)</sup>	1,20	100,00	12 <sup>2)</sup>	2/3	10400	104	≤25	2000	Beliebig
NAV-E 150 W SUPER 6Y <sup>1)</sup>	1,80	152,00	20 <sup>2)</sup>	2/3	17000	112	≤25	2000	Beliebig
NAV-E 250 W SUPER 6Y <sup>1)</sup>	2,95	255,00	32 <sup>2)</sup>	2/3	31600	124	≤25	2000	Beliebig
NAV-E 400 W SUPER 6Y <sup>1)</sup>	4,42	410,00	45 <sup>2)</sup>	2	56500	138	≤25	2000	Beliebig

1) Achtung: Bei Austausch gegen NAV®-Standardlampen in bestehenden Anlagen auf geeignete Zündgeräte achten.

2) Typischer Wert bei Nennspannung und  $\cos \varphi \geq 0,9$

3) Schaltbilder siehe Seite 7.54

4) Siehe Betriebsanweisung: „Lichttechnische und elektrische Daten“

## VIALOX® NAV®-E SUPER 4Y®

Produktbezeichnung	A	W <sub>K</sub>	≠ KK	Schaltbild <sup>3)</sup>	Im	Im/w	Ra	K	
NAV-E 50 W SUPER 4Y <sup>1)</sup>	0,75	52,00	10 <sup>2)</sup>	2/3	4000	77	≤25	2000	Beliebig
NAV-E 70 W SUPER 4Y <sup>1)</sup>	0,98	71,00	12 <sup>2)</sup>	2/3	6600	90	≤25	2000	Beliebig
NAV-E 100 W SUPER 4Y <sup>1)</sup>	1,20	100,00	12 <sup>2)</sup>	2/3	10400	104	≤25	2000	Beliebig
NAV-E 150 W SUPER 4Y <sup>1)</sup>	1,80	152,00	20 <sup>2)</sup>	2/3	17000	112	≤25	2000	Beliebig
NAV-E 250 W SUPER 4Y <sup>1)</sup>	2,95	255,00	32 <sup>2)</sup>	2/3	31600	124	≤25	2000	Beliebig
NAV-E 400 W SUPER 4Y <sup>1)</sup>	4,42	410,00	45 <sup>2)</sup>	2	56500	138	≤25	2000	Beliebig

1) Achtung: Bei Austausch gegen NAV®-Standardlampen in bestehenden Anlagen auf geeignete Zündgeräte achten.

2) Typischer Wert bei Nennspannung und  $\cos \varphi \geq 0,9$

3) Schaltbilder siehe Seite 7.54

4) Siehe Betriebsanweisung: „Lichttechnische und elektrische Daten“

## VIALOX® NAV®-E

Produktbezeichnung	A	W <sub>K</sub>	≠ KK	Schaltbild <sup>3)</sup>	Im	Im/W	R <sub>a</sub>	K	 <sup>4)</sup>
NAV-E 50 W/E E27 <sup>1)</sup>	0,77	50,00	10 <sup>2)</sup>	2/3	3600	72	≤25	2000	Beliebig
NAV-E 70 W/E E27 <sup>1)</sup>	0,98	70,00	12 <sup>2)</sup>	2/3	5900	84	≤25	2000	Beliebig
NAV-E 1000 W E40 <sup>1)</sup>	10,30	1000,00	100 <sup>2)</sup>	2	130000	128	≤25	2000	Beliebig

1) ErP-konform gemäß EU-Verordnung 245/2009

2) Typischer Wert bei Nennspannung und  $\cos \varphi \geq 0,9$

3) Schaltbilder siehe Seite 7.54

4) Siehe Betriebsanweisungen: „Lichttechnische und elektrische Daten“

## VIALOX® NAV®-E/I

Produktbezeichnung	A	W <sub>K</sub>	≠ KK	Schaltbild <sup>3)</sup>	Im	Im/W	R <sub>a</sub>	K	 <sup>4)</sup>
NAV-E 50 W/I E27 <sup>1)</sup>	0,77	50,00	10 <sup>2)</sup>	1	3600	72	≤25	2000	Beliebig
NAV-E 70 W/I E27 <sup>1)</sup>	0,98	70,00	12 <sup>2)</sup>	1	5900	84	≤25	2000	Beliebig

1) Betrieb nur mit NAV®-Vorschaltgerät zulässig. Kein Zündgerät erforderlich.

2) Typischer Wert bei Nennspannung und  $\cos \varphi \geq 0,9$

3) Schaltbilder siehe Seite 7.54

4) Siehe Betriebsanweisungen: „Lichttechnische und elektrische Daten“

## VIALOX® NAV®-E Plug-in

Produktbezeichnung	A	W <sub>K</sub>	≠ KK	Schaltbild <sup>3)</sup>	Im	Im/W	R <sub>a</sub>	K	 <sup>4)</sup>
NAV-E 68 W E27 <sup>1)</sup>	0,85	68,00	8 <sup>2)</sup>	1	5600	82	≤25	2000	Beliebig

1) ErP-konform gemäß EU-Verordnung 245/2009

2) Typischer Wert bei Nennspannung und  $\cos \varphi \geq 0,9$

3) Schaltbilder siehe Seite 7.54

4) Siehe Betriebsanweisungen: „Lichttechnische und elektrische Daten“

## VIALOX® NAV®-T SUPER 6Y

Produktbezeichnung	A	W <sub>K</sub>	≠ KK	Schaltbild <sup>3)</sup>	Im	Im/W	R <sub>a</sub>	K	 <sup>4)</sup>
NAV-T 50 W SUPER 6Y <sup>1)</sup>	0,75	52,00	10 <sup>2)</sup>	2/3	4200	81	≤25	2000	Beliebig
NAV-T 70 W SUPER 6Y <sup>1)</sup>	0,97	71,00	12 <sup>2)</sup>	2/3	6600	93	≤25	2000	Beliebig
NAV-T 100 W SUPER 6Y <sup>1)</sup>	1,20	100,00	12 <sup>2)</sup>	2/3	10700	107	≤25	2000	Beliebig
NAV-T 150 W SUPER 6Y <sup>1)</sup>	1,80	152,00	20 <sup>2)</sup>	2/3	17500	115	≤25	2000	Beliebig
NAV-T 250 W SUPER 6Y <sup>1)</sup>	2,95	255,00	32 <sup>2)</sup>	2/3	33200	130	≤25	2000	Beliebig
NAV-T 400 W SUPER 6Y <sup>1)</sup>	4,52	400,00	45 <sup>2)</sup>	2	56500	141	≤25	2000	Beliebig
NAV-T 600 W SUPER 6Y <sup>1)</sup>	6,06	600,00	65 <sup>2)</sup>	2	90000	150	≤25	2000	Beliebig

1) Achtung: Bei Austausch gegen NAV®-Standardlampen in bestehenden Anlagen auf geeignete Zündgeräte achten.

2) Typischer Wert bei Nennspannung und  $\cos \varphi \geq 0,9$

3) Schaltbilder siehe Seite 7.54

4) Siehe Betriebsanweisungen: „Lichttechnische und elektrische Daten“

## VIALOX® NAV®-T SUPER 4Y®

Produktbezeichnung	A	W <sub>K</sub>	≠ KK	Schaltbild <sup>3)</sup>	Im	Im/W	R <sub>a</sub>	K	 <sup>4)</sup>
NAV-T 50 W SUPER 4Y <sup>1)</sup>	0,75	52,00	10 <sup>2)</sup>	2/3	4200	81	≤25	2000	Beliebig
NAV-T 70 W SUPER 4Y <sup>1)</sup>	0,97	71,00	12 <sup>2)</sup>	2/3	6600	93	≤25	2000	Beliebig
NAV-T 100 W SUPER 4Y <sup>1)</sup>	1,20	100,00	12 <sup>2)</sup>	2/3	10700	107	≤25	2000	Beliebig
NAV-T 150 W SUPER 4Y <sup>1)</sup>	1,80	152,00	20 <sup>2)</sup>	2/3	17500	115	≤25	2000	Beliebig
NAV-T 250 W SUPER 4Y <sup>1)</sup>	2,95	255,00	32 <sup>2)</sup>	2/3	33200	130	≤25	2000	Beliebig
NAV-T 400 W SUPER 4Y <sup>1)</sup>	4,52	400,00	45 <sup>2)</sup>	2	56500	141	≤25	2000	Beliebig
NAV-T 600 W SUPER 4Y <sup>1)</sup>	6,06	600,00	65 <sup>2)</sup>	2	90000	150	≤25	2000	Beliebig

1) Achtung: Bei Austausch gegen NAV®-Standardlampen in bestehenden Anlagen auf geeignete Zündgeräte achten.

2) Typischer Wert bei Nennspannung und  $\cos \varphi \geq 0,9$

3) Schaltbilder siehe Seite 7.54

4) Siehe Betriebsanweisungen: „Lichttechnische und elektrische Daten“



## VIALOX® NAV®-T

Produktbezeichnung	A	W <sub>K</sub>	≠ KK	Schaltbild <sup>3)</sup>	Im	Im/W	R <sub>a</sub>	K	 <sup>4)</sup>
NAV-T 1000 W E40 <sup>1)</sup>	10,60	960,00	100 <sup>2)</sup>	2	130000	135	≤25	2000	Beliebig

1) ErP-konform gemäß EU-Verordnung 245/2009

2) Typischer Wert bei Nennspannung und  $\cos \varphi \geq 0,9$

3) Schaltbilder siehe Seite 7.54

4) Siehe Betriebsanweisung: „Lichttechnische und elektrische Daten“

## VIALOX® NAV®-T/I

Produktbezeichnung	A	W <sub>K</sub>	≠ KK	Schaltbild <sup>3)</sup>	Im	Im/W	R <sub>a</sub>	K	 <sup>4)</sup>
NAV-T 1000 W/I 400 V E40 <sup>1)</sup>	10,60	1000,00	100 <sup>2)</sup>	1	140000	140	≤25	2000	Beliebig

1) Betrieb ohne Zündgerät

2) Typischer Wert bei Nennspannung und  $\cos \varphi \geq 0,9$

3) Schaltbilder siehe Seite 7.54

4) Siehe Betriebsanweisung: „Lichttechnische und elektrische Daten“

## VIALOX® NAV®-TS SUPER 4Y®

Produktbezeichnung	A	W <sub>K</sub>	≠ KK	Schaltbild <sup>2)</sup>	Im	Im/W	R <sub>a</sub>	K	 <sup>3)</sup>
NAV-TS 70 W SUPER 4Y	0,98	70,00	12 <sup>1)</sup>	2/3	6600	94	≤25	2000	p45
NAV-TS 150 W SUPER 4Y	1,80	150,00	20 <sup>1)</sup>	2/3	15000	100	≤25	2000	p45

1) Typischer Wert bei Nennspannung und  $\cos \varphi \geq 0,9$

2) Schaltbilder siehe Seite 7.54

3) Siehe Betriebsanweisung: „Lichttechnische und elektrische Daten“

## VIALOX® NAV®-TS

Produktbezeichnung	A	W <sub>K</sub>	≠ KK	Schaltbild <sup>2)</sup>	Im	Im/W	R <sub>a</sub>	K	 <sup>3)</sup>
NAV-TS 250 W FC2	3,00	250,00	32 <sup>1)</sup>	2/3	28000	112	≤25	2000	p45
NAV-TS 400 W FC2	4,45	400,00	45 <sup>1)</sup>	2/3	49000	123	≤25	2000	p45

1) Typischer Wert bei Nennspannung und  $\cos \varphi \geq 0,9$

2) Schaltbilder siehe Seite 7.54

3) Siehe Betriebsanweisung: „Lichttechnische und elektrische Daten“

## PLANTASTAR®-T

Produktbezeichnung	A	W <sub>K</sub>	≠ KK	Schaltbild <sup>4)</sup>	Im	Im/W	R <sub>a</sub>	K	 <sup>5)</sup>
PLANTASTAR 250 W E40	2,95	255,00	32 <sup>1)</sup>	2	420 <sup>2)</sup>	1,6 <sup>3)</sup>	20	2000	Beliebig
PLANTASTAR 400 W E40	4,52	400,00	45 <sup>1)</sup>	2	725 <sup>2)</sup>	1,7 <sup>3)</sup>	25	2000	Beliebig
PLANTASTAR 600 W 400 V E40	3,44	620,00	65 <sup>1)</sup>	2	1150 <sup>2)</sup>	1,8 <sup>3)</sup>	25	2000	Beliebig
PLANTASTAR 600 W 230 V E40	6,06	600,00	65 <sup>1)</sup>	2	1100 <sup>2)</sup>	1,8 <sup>3)</sup>	25	2000	Beliebig

1) Typischer Wert bei Nennspannung und  $\cos \varphi \geq 0,9$

2) Photonenstrom  $\mu\text{mol/s}$

3) Photonenleistung  $\mu\text{mol/s/w}$

4) Schaltbilder siehe Seite 7.54

5) Siehe Betriebsanweisung: „Lichttechnische und elektrische Daten“

## PLANTASTAR®-TS

Produktbezeichnung	A	W <sub>K</sub>	Schaltbild <sup>5)</sup>	Im	Im/W	R <sub>a</sub>	K	 <sup>6)</sup>
PLANTASTAR 1000 W <sup>1)</sup>	4,20	1000,00	3	1900 <sup>3)</sup>	1,90 <sup>4)</sup>	25	2000	Horizontal
PLANTASTAR 1000 W PLUS <sup>2)</sup>	4,20	1000,00	3	1980 <sup>3)</sup>	1,98 <sup>4)</sup>	25	2000	Horizontal

1) Betrieb nur am Hochfrequenz-UVG

2) Betrieb nur am Hochfrequenz-UVG / In Vorbereitung

3) Photonenstrom  $\mu\text{mol/s}$

4) Photonenleistung  $\mu\text{mol/s/w}$

5) Schaltbilder siehe Seite 7.54

6) Siehe Betriebsanweisung: „Lichttechnische und elektrische Daten“

## Betriebshinweise

### Versorgungsspannung

Zum Betrieb der Lampen sind geeignete Vorschaltgeräte erforderlich. Diese können elektromagnetische Vorschaltgeräte (auch Drosseln oder konventionelle Vorschaltgeräte (KVGs) genannt) oder elektronische Vorschaltgeräte (EVGs) sein. An Drosseln ist die für die vorliegende Versorgungsspannung (üblicherweise 230-V-Wechselspannung bei 50 Hz) vorgesehene Anzapfung zu verwenden. Bei abweichender Versorgungsspannung sind dafür ausgelegte Betriebsgeräte bzw. Geräte mit entsprechenden Anzapfungen zu verwenden.

### Lichttechnische und elektrische Daten

Die angegebenen elektrischen und lichttechnischen Daten sind Spezifikationswerte nach Alterung der Lampen auf 100 h und gelten, sofern nicht anders angegeben, für Betrieb an Referenz-Drosseln (IEC 60923) unter Laborbedingungen. Bei Lampen, die nur am EVG betrieben werden dürfen, gelten die Werte für Betrieb an elektronischen Vorschaltgeräten mit Rechteckspannung (IEC 61167) unter Laborbedingungen.

Bei HCl<sup>®</sup> gelten die angegebenen Werte, falls nicht anders angegeben, für TT-, ET- und TS-Typen für waagerechte Brennlage, bei allen anderen Typen für hängende Brennlage. Bei HQI<sup>®</sup> gelten die angegebenen Werte, falls nicht anders angegeben, bei T-Typen >150 W und TS-Typen für waagerechte bzw. bei T-Typen ≤150 W für hängende Brennlage. NAV<sup>®</sup>-Lampen werden alle in horizontaler Brennlage gemessen. Bei hiervon abweichenden Brennlagens teils erhebliche Änderungen, insbesondere von Lichtstrom, Farbtemperatur und Lebensdauer, möglich.

Der Lichtstrom ist von der Umgebungstemperatur außerhalb des Leuchtenkörpers praktisch unabhängig. Bei niedrigen Umgebungstemperaturen bis ca. -50 °C müssen spezielle Zündgeräte eingesetzt werden.

Alle POWERSTAR<sup>®</sup> HQI<sup>®</sup>-TS- ... sowie VIALOX<sup>®</sup> NAV<sup>®</sup>-TS- ... -Lampen erreichen ihre Nenndaten bei erhöhter Umgebungstemperatur, wie sie in typischen Leuchten und Leuchtensimulatoren erzielt werden. Detaillierte Angaben über Wärmestau-Rohre (Leuchten-simulator) zur Bestimmung von Lampendaten für HCl<sup>®</sup>-TS und HQI<sup>®</sup>-TS sind der IEC 61167 Annex B.6 zu entnehmen. NAV<sup>®</sup>-TS- ... -Lampen sind analog zu behandeln.

Der Lampenüberlebensfaktor (LSF = lamp survival factor) gibt den Prozentsatz von Lampen an, die nach einer bestimmten Zeit noch funktionsfähig sind.

Der Lampenlichtstromwartungsfaktor (LLMF = lamp lumen maintenance factor) gibt den Prozentsatz des Lichtstroms an, der relativ zum Wert bei 100 h zu einem gegebenen Zeitpunkt noch vorhanden ist.

### Zulässige Netzspannungsabweichung

Bei Drosselbetrieb ist die zulässige Netzspannungsabweichung bei HCl<sup>®</sup>, HQI<sup>®</sup>, NAV<sup>®</sup> ±3 %. Plötzliche Netzspannungsschwankungen von mehr als ±10 % können zum Verlöschen der Lampen führen. Bei dauerhafter Abweichung von der Nennversorgungsspannung (230 bzw. 400 V) ohne angepasste Drosselanzapfung sind bei Hochdruck-Entladungslampen Farb- und Lichtstromänderungen möglich. Darüber hinaus kann es zu einer Verkürzung der Lebensdauer kommen. Elektronische Vorschaltgeräte wie das POWERTRONIC<sup>®</sup> PTI, PT-FIT

oder PTO sind gegenüber Netzspannungsschwankungen weitgehend unempfindlich und stellen an der Lampe eine konstante Leistung über einen großen Eingangsspannungsbereich ein.

### Sicherheit

OSRAM Hochdrucklampen entsprechen den Sicherheitsanforderungen gemäß IEC 62035 und IEC 61167.

Wegen des hohen Betriebsüberdrucks dürfen die folgenden Lampen nur in dafür vorgesehenen, vollständig geschlossenen Leuchten betrieben werden. Für den seltenen Fall eines Brennerbruchs muss die Leuchte über ihre gesamte Lebensdauer alle heißen Metall-, Keramik- oder Glasteilen zurückhalten können.

Dies betrifft:

- Alle HCl<sup>®</sup>-T und HQI<sup>®</sup>-T
- Alle HCl<sup>®</sup>-TC
- Alle HCl<sup>®</sup>-TF
- Alle HCl<sup>®</sup>-TS und HQI<sup>®</sup>-TS
- Alle HCl<sup>®</sup>-TT und HCl<sup>®</sup>-ET
- Alle HQI<sup>®</sup>-E
- HQI<sup>®</sup>-R 150 W/N/DL

Folgende Lampen sind geeignet für offene Leuchten:

- Alle HCl<sup>®</sup>-E/P, HCl<sup>®</sup>-PAR,
- Alle HQI<sup>®</sup>-E/P

Der Betrieb von Lampen, die einen beschädigten Außenkolben aufweisen, ist gefährlich und unzulässig. Am Lebensdauerende kann bei Natriumdampf-Hochdrucklampen und Halogen-Metallampfen ein sogenannter Gleichrichteffekt auftreten, der keinen herstellereigenen Effekt darstellt. Aufgrund der überhöhten Gleichstromanteile können bei Betrieb an Drosseln Lampenbetriebsgeräte (Vorschaltgerät, Transformator und/oder Startgerät) überlastet werden. Daher sollten gemäß IEC 62035 angemessene Schutzmaßnahmen getroffen werden, um sicherzustellen, dass die Sicherheit unter diesen Bedingungen aufrechterhalten bleibt. Dies gilt gleichermaßen für Vorschaltgeräte mit der Möglichkeit zur Leistungsreduzierung. NAV<sup>®</sup>-Plug-in-Lampen sind speziell als Substitut für Quecksilberdampfampfen in bestehenden Leuchten entwickelt worden und somit nicht betroffen. Die für den Betrieb von Entladungslampen im Allgemeinen erforderlichen Drosselspulen und Kompensationskondensatoren können unter bestimmten Bedingungen Schwingkreise bilden, wodurch unzulässig hohe Ströme und Spannungen auftreten, die zur Zerstörung von Vorschaltgeräten, Kondensatoren und Lampen führen. Derartige Resonanzerscheinungen sind durch geeignete Schaltung und Absicherung zu vermeiden.

### Lampenbetrieb

Kurzzeitbetrieb in Kombination mit häufigem Schalten verkürzt die Lebensdauer von Hochdrucklampen. Insbesondere für HQI<sup>®</sup> ≥1000 W gilt: mindestens 3 h ein, mindestens 0,5 h aus. NAV<sup>®</sup>-Lampen sind für kurzes Ein-/Ausschalten nicht geeignet, sondern für mindestens 5 min zu brennen. Für Tieftemperaturanwendungen von bis zu -50 °C sind nur HCl<sup>®</sup>-, HQI<sup>®</sup>- und NAV<sup>®</sup>-Lampen für den Betrieb mit externem Zündgerät geeignet. In solchen Anwendungen sind spezielle (beheizbare) Zündgeräte notwendig, z. B. das MZN 400 SU-LT von BAG Turgi (für Lampen von 100...400 W) oder gleichwertige Zündgeräte anderer Hersteller.

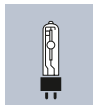

## Betriebshinweise

### Leuchtenkonstruktion

Bei der Leuchtenkonstruktion (thermische Auslegung und Absicherung) ist nach der Norm EN 60598 zu verfahren. HQL<sup>®</sup> 1000 W bis 2000 W sollen in der Nähe des sockelfreien Endes druckentlastet bzw. mittels Lampenunterstützung gehalten werden. Gleiches gilt für NAV<sup>®</sup>-T 1000 W in waagerechter Brennstellung. Bei der Leuchtenkonstruktion ist unbedingt darauf zu achten, dass keine Strahlung auf die empfindlichen Teile der Lampe zurückreflektiert wird. Durch die Rückstrahlung können sie thermisch überlastet werden, was in der Regel zu ungewöhnlich frühen Ausfällen führt. Genauere Beschreibung und Hinweise, wie Probleme vermieden werden können, befinden sich in der Broschüre „Halogen-Metallampflampen. Hinweise für den Gebrauch und die Anwendung“ im Internet unter [http://www.osram.de/osram\\_de/news-und-wissen/hid](http://www.osram.de/osram_de/news-und-wissen/hid).

### Betriebsgeräte

HCI<sup>®</sup>, HQL<sup>®</sup>, NAV<sup>®</sup>:

– Vorschaltgeräte:

- <220 V: Streufeldtransformator
- ≥220 V: Drosselspule (nach IEC 61347)
- Elektronisches Vorschaltgerät (EVG)

Für HCI<sup>®</sup>, HQL<sup>®</sup> und NAV<sup>®</sup> sollten nur Vorschaltgeräte mit einem geeigneten Überlastungsschutz eingesetzt werden (siehe unter Sicherheit).

– Zündgeräte: HCI<sup>®</sup>-, HQL<sup>®</sup>- und NAV<sup>®</sup>-Lampen benötigen zusätzlich ein geeignetes Zündgerät.

Ausnahmen:

- HQL<sup>®</sup>-T 2000/N
- HQL<sup>®</sup>-T 2000/D/I
- NAV<sup>®</sup>-E 50/I
- NAV<sup>®</sup>-E 70/I
- NAV<sup>®</sup>-E 68

NAV<sup>®</sup>-SUPER-Lampen benötigen im Besonderen Zündgeräte mit höherer Zündenergie.

Mit einem geeigneten Zünd- oder Betriebsgerät sind bestimmte HCI<sup>®</sup>-, HQL<sup>®</sup>- und NAV<sup>®</sup>-Lampen auch im heißen Zustand sofort wieder zündbar. Nähere Informationen unter Wiederzündung.

Für die zulässigen Entfernungen zwischen Lampe und Betriebsgeräten sind die Angaben der jeweiligen Gerätehersteller maßgebend.

### Anlaufstrom

HCI<sup>®</sup>, HQL<sup>®</sup>, NAV<sup>®</sup>:

Der Anlaufstrom beträgt je nach Vorschaltgerät bis zum zweifachen Wert der Betriebsstromstärke.

### Sicherung

Die Absicherung der HCI<sup>®</sup>-, HQL<sup>®</sup>- und NAV<sup>®</sup>-Lampen ist durch Sicherungen mit träger Auslösecharakteristik vorzunehmen. Gewöhnlich ist eine Auslegung auf zweifachen Lampen-Nennstrom ausreichend. Sind Sicherungsautomaten vorgesehen, dann sollten die Automaten eine Abschaltcharakteristik „C“ aufweisen.

### Fassungen

Aufgrund der bei Zündung bzw. Heißwiederzündung anliegenden Hochspannung müssen hochspannungsfeste Fassungen verwendet werden. Entsprechende Hochspannungsfassungen können bei Fassungsherstellern bestellt werden. Im Außenbereich und in sensiblen Anlagen wird ein Lockerungsschutz empfohlen (IEC 60238).

### Leistungsfaktoren

(ohne Kompensation)

- HCI<sup>®</sup> und HQL<sup>®</sup>:  $\cos \varphi$  0,5...0,7
- NAV<sup>®</sup>: Bei Drosselspulen  $\cos \varphi$  0,5

Anwendungsspezifische Kompensationskondensatoren nach Angabe des Betriebsgeräteherstellers. Empfohlene Kompensationskondensatoren für die Einzelkompensation siehe Seiten 7.43 bis 7.50.

### Leistungsabsenkung

Der leistungsverminderte Betrieb von HQL<sup>®</sup>-Lampen ist unzulässig, da starke Farbabweichungen, schlechterer Lichtstromerhalt und Lebensdauerverkürzung auftreten können.

Das Dimmen von POWERBALL<sup>®</sup> HCI<sup>®</sup> am POWERTRONIC<sup>®</sup> PTo ist zulässig. In gedimmtem Zustand verändern sich allerdings die lichttechnischen Parameter: Die Effizienz sinkt, die Lichtfarbe verschiebt sich, die Farbwiedergabe verschlechtert sich. Insbesondere wegen der Farbverschiebung erscheint der Dimmbetrieb für Innenbeleuchtung weniger geeignet.

Das Dimmen von NAV<sup>®</sup>-Lampen (mit Ausnahme der Innenzündlampen) ist am POWERTRONIC<sup>®</sup> PTo zulässig, NAV<sup>®</sup>-Lampen (mit Ausnahme der Innenzündlampen), sowie HCI<sup>®</sup>-TT und HCI<sup>®</sup>-ET können an der jeweils nächstniederen Drosselimpedanz leistungsvermindert betrieben werden.

Wo Dimmen zulässig ist, verkürzt sich die Lebensdauer nicht. Weitere Details zum Dimmbetrieb finden Sie unter [www.osram.de](http://www.osram.de) im Bereich News & Wissen.



## Betriebshinweise

### Einschalten

- HCI®: Der volle Lichtstrom wird etwa in 1–3 min nach dem Einschalten erreicht. Etwa 40–90 % höherer Anlaufstrom – je nach Lampe und Vorschaltgerät
- HQI®: Der volle Lichtstrom wird etwa in 2–4 min nach dem Einschalten erreicht. Etwa 40–90 % höherer Anlaufstrom – je nach Lampe und Vorschaltgerät
- NAV®: Der volle Lichtstrom wird je nach Vorschaltgerät und Lampe in etwa 6–10 min erreicht. Etwa 25 % höherer Anlaufstrom

### Wiederzündung

HCI®, HQI®, NAV®:

Typabhängig zünden die Lampen nach dem Erlöschen erst nach 0,25–15 min Abkühlungszeit wieder, da die notwendige Zündspannung zunächst über der Versorgungsspannung liegt bzw. bei HCI®, HQI® und NAV® über dem Spannungsstoß des Zündgeräts. Damit das Zündgerät in der Abkühlzeit der Lampe keine permanenten Zündpulse erzeugt und eventuell überhitzt, wird die Verwendung eines Timer-Zündgeräts empfohlen. Hier werden nach jedem Zündversuch kurze Pausen eingelegt und nach längerem erfolglosen Zünden schaltet das Gerät ganz ab (Abschaltung frühestens nach 15 Minuten).

Bei folgenden Lampen ist mittels geeigneter Zündgeräte auch die sofortige Wiederzündung möglich:

- HQI®-TS Excellence
- HQI®-TS
- NAV®-TS

Die erforderliche Stoßspannung beträgt je nach Lampentyp 25...60 kVs.

### Funktstörungen

Gewöhnlich treten bei Hochdrucklampen keine Funkstörungen auf – außer beim Einschalten. Parallel zur Lampe darf kein Kondensator geschaltet werden. Die DIN EN 50160 ist zu beachten.

### Farbabweichungen

Bei HCI®- und HQI®-Lampen können vereinzelt Farbunterschiede von Lampe zu Lampe auftreten – abhängig von äußeren Einflüssen wie Netzspannung, Betriebsgeräten, Brennlage und Leuchtausführung.

### Lebensdauerende

Das Lebensdauerende ist bei Hochdruckentladungslampen (HCI®, HQI® und NAV®) erreicht, wenn:

- die Lichtfarbe der Lampe sich stark ändert oder
  - starker Helligkeitsverlust eintritt oder
  - die Lampe nicht mehr zündet oder
  - periodisches Löschen und Zünden der Lampe auftritt.
- Um die Betriebsgeräte zu schützen und unnötige Funkstörungen zu vermeiden, müssen HCI®, HQI®- und NAV®-Lampen am Ende ihrer Lebensdauer möglichst bald ausgetauscht werden.

### Gewährleistung

Eine Gewährleistung für die Hochdruckentladungslampen wird nur gegeben, wenn die vorgeschriebenen Betriebsbedingungen eingehalten werden, d. h. insbesondere wenn die maximal zulässigen Lampentemperaturen nicht überschritten und die Lampen nur an geeigneten Betriebsgeräten betrieben werden. Ferner gelten die von OSRAM angegebenen Lebensdauern nur für den Betrieb in Leuchten, die keine Rückstrahlung auf die Lampe erzeugen (siehe Leuchtenkonstruktion, Seite 7.52).

### OSRAM System+ Garantie für HCI®-/HQI®-/NAV®-Lampen und POWERTRONIC® EVG



Mit den Vorschaltgeräten POWERTRONIC® von OSRAM können Hochdruckentladungslampen optimal und intelligent betrieben werden.

Im Systembetrieb gilt die erweiterte Garantie auf das POWERTRONIC® EVG sowie auf die entsprechende HCI®-/HQI®-/NAV®-Lampe.

Detaillierte Nutzungs- und Garantiebedingungen sowie das Registrierungsformular stehen im Internet unter [www.osram.de/systemgarantie](http://www.osram.de/systemgarantie).

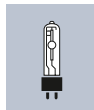

**Schaltbilder** Typenzuordnung der Schaltbilder siehe Tabellen Seiten 7.43 bis 7.50

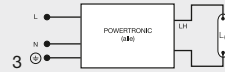
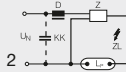
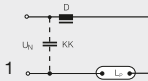

D = Drosselspule  
 KK = Kompensations-  
 kondensator  
 $L_p$  = Lampe  
 L = Außenleiter  
 (Phase), „Line“  
 LH = Hochspannungs-  
 anschluss  
 N = Neutralleiter

$U_N$  = Netzspannung  
 Z = Zündgerät (in  
 Lampennähe  
 installieren)  
 ZL = Zündleitung bei  
 Schraubsockeln  
 zum Bodenkontakt  
 der Lampe

Bei Netzen mit Mittelpunktleiter ist die Drosselspule in die spannungsführende Zuleitung zu legen.

Für die sichere und einwandfreie Zündung ist es erforderlich, das für den jeweiligen Lampentyp vorgesehene Zündgerät zu verwenden. Elektronische Vorschaltgeräte POWERTRONIC® für Hochdrucklampen HCI®, HQI® und NAV® siehe Kapitel 13.

Drosselspulen, Fassungen, Kondensatoren, Streufeldtransformatoren und Zündgeräte werden von der elektrotechnischen Industrie geliefert.



## Brennstellungen – Sockel

### Brennstellungen



p 15



p 30



p 45



h 45

□ Zulässig    ■ Nicht zulässig

### Sockel



E27  
Blatt  
7004-21



E40  
Blatt  
7004-24



RX7s  
RX7s-24  
Blatt  
7004-92 A



Fc2  
Blatt  
7004-114

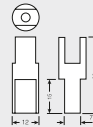

K12s-36



BY22d  
Blatt  
7004-17



GU6.5  
Blatt  
7004-152



G8.5  
Blatt  
7004-122



G12  
Blatt  
7004-63

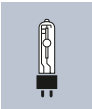





# Kompaktleuchtstofflampen mit integriertem Vorschaltgerät

OSRAM DULUX® INTELLIGENT FACILITY	8.02
OSRAM DULUX® INTELLIGENT LONGLIFE	8.03
OSRAM DULUX® INTELLIGENT SENSOR	8.04
OSRAM DULUX® STICK	8.05
OSRAM DULUX® TWIST	8.06
OSRAM DULUX® CIRCOLUX	8.07
OSRAM DULUX® CLASSIC A	8.08
OSRAM DULUX® CLASSIC B	8.09
OSRAM DULUX® CLASSIC P	8.10
OSRAM DULUX® GLOBE	8.11
Spektrale Strahlungsverteilung von OSRAM DULUX®-Lampen mit integriertem Vorschaltgerät	8.12
Lichtfarben und Farbwiedergabe-Eigenschaften nach EN 12464-1 für OSRAM DULUX®-Lampen mit integriertem Vorschaltgerät	8.12
Socket IEC/EN 60061-1	8.12

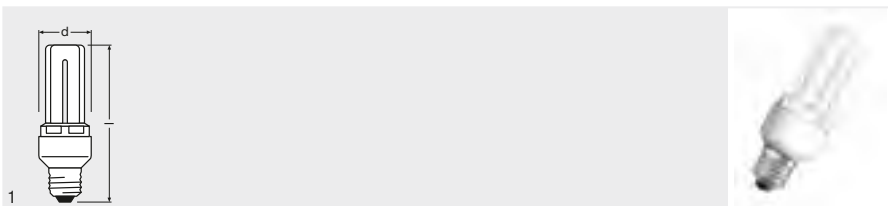

**Produkt-  
bezeichnung**

DINT FCY 14W/827 220-240V E27  
 DINT FCY 18W/827 220-240V E27

**GTIN (EAN)**

4008321986795  
 4008321986801



14  
 18



220...240  
 220...240



800  
 1050



2700  
 2700



20000  
 20000



**Produkt-  
bezeichnung**

DINT FCY 14W/827 220-240V E27  
 DINT FCY 18W/827 220-240V E27



1000000  
 1000000



E27  
 E27



45  
 45



126  
 140



A  
 A



10  
 10



1  
 2

Auf Anfrage auch verfügbar in LUMILUX® Cool White (840)

**Produkteigenschaften**

- Extrem hohe Anzahl von Schaltzyklen: bis zu 1.000.000
- Extrem lange mittlere Lebensdauer: 20.000 h (entspricht ca. 20 Jahre bei 2,7 h pro Tag)
- Quick Light: 60 % Lichtstrom in <20 s (<30 s für 10W-Produkt)
- Betrieb an Gleichspannung möglich: 176...310 V DC
- Sehr großer Umgebungstemperaturbereich: -30...+50 °C

**Produktvorteile**

- Extrem langlebig, da extrem schaltfest
- Wesentlich längere Austauschintervalle (gegenüber dem Standardreferenzprodukt)
- Variabler Einsatz an Gleich- und Wechselspannung möglich
- Äußerst schneller Lichtstromanlauf durch Quick Light Technologie

**Anwendungsgebiete**

- Bei hohen Anforderungen an die Lebensdauer und Schaltfestigkeit
- Anlagen mit automatischer Abschaltung (z. B. in Treppenhäusern)
- Notbeleuchtung
- Schwer zugängliche Brennstellen
- Orte, die eine schnelle Ausleuchtung erfordern
- Hotels, Restaurants, Facility-Management
- Einsatz im Außenbereich nur in geschlossenen, entlüfteten Leuchten

**Sicherheitshinweise**

Im Falle eines Lampenbruchs:  
[www.osram.de/lampenbruch](http://www.osram.de/lampenbruch)

Nicht für den Betrieb an externen Dimmern oder elektronischen Schaltern geeignet.

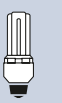

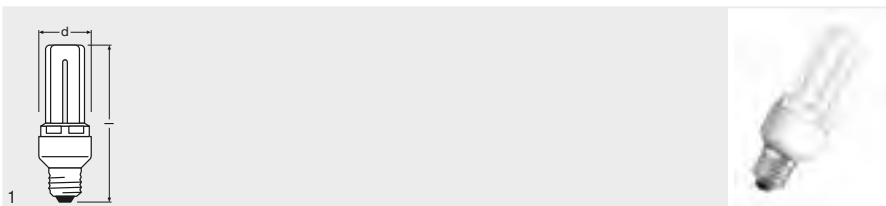

Produkt- bezeichnung	GTIN (EAN)	W	V	lm	K	t [h]
DINT LL 11W/827 220-240V E27	4008321986764	11	220...240	620	2700	20000
DINT LL 14W/827 220-240V E27	4008321986542	14	220...240	820	2700	20000
DINT LL 18W/827 220-240V E27	4008321986559	18	220...240	1140	2700	20000
DINT LL 22W/827 220-240V E27	4008321986566	22	220...240	1440	2700	20000
DINT LL 30W/827 220-240V E27	4008321986771	30	220...240	2000	2700	20000



Produkt- bezeichnung							
DINT LL 11W/827 220-240V E27	500000	E27	45	120	A	10	1
DINT LL 14W/827 220-240V E27	500000	E27	45	131	A	10	1
DINT LL 18W/827 220-240V E27	500000	E27	45	148	A	10	1
DINT LL 22W/827 220-240V E27	500000	E27	58	176	A	10	1
DINT LL 30W/827 220-240V E27	500000	E27	58	195	A	10	1

Auf Anfrage auch verfügbar in LUMILUX® Cool White (840)

### Produkteigenschaften

- Extrem lange mittlere Lebensdauer: 20.000 h (entspricht ca. 20 Jahre bei 2,7 h pro Tag)
- Extrem hohe Anzahl von Schaltzyklen: 500.000
- Quick Light: 60 % Lichtstrom in <20 s
- Sehr großer Umgebungs-Temperaturbereich: -30...+50 °C

### Produktvorteile

- Sehr langlebig, da sehr schaltfest
- Wesentlich längere Austauschintervalle (gegenüber dem Standardreferenzprodukt)
- Äußerst schneller Lichtstromanlauf durch Quick Light Technologie

### Anwendungsgebiete

- Hotels, Restaurants, Facility-Management
- Schwer zugängliche Brennstellen
- Allgemeinbeleuchtung
- Orte, die eine schnelle Ausleuchtung erfordern
- Einsatz im Außenbereich nur in geschlossenen, entlüfteten Leuchten

### Sicherheitshinweise

Im Falle eines Lampenbruchs:  
[www.osram.de/lampenbruch](http://www.osram.de/lampenbruch)

Nicht für den Betrieb an externen Dimmern oder elektronischen Schaltern geeignet.

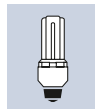

# OSRAM DULUX® INTELLIGENT SENSOR

## Energiesparlampe mit Tageslichtsensor

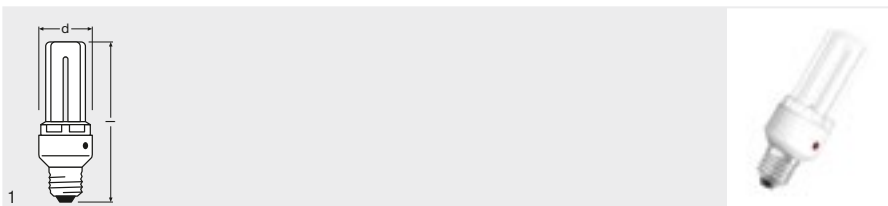

### Produktbezeichnung

DINT SENSOR 15W/827 220-240V E27

### GTIN (EAN)

4008321987082



15



220...240



850



2700



10000

### Produktbezeichnung

DINT SENSOR 15W/827 220-240V E27



30000



E27



45



132



A



10



1

### Produkteigenschaften

- Integrierter Tageslichtsensor
- Schaltet automatisch bei Dunkelheit ein und bei Tageslicht aus
- Gute Lichtqualität; Farbwiedergabeindex  $R_a$ :  $\geq 80$ ; konstanter Farbort

### Produktvorteile

- Energiesparende Dauerbeleuchtung dank automatischer Abschaltung bei Tage
- Sicherheit durch automatisches Anschalten bei Dunkelheit
- Intelligente Mikroprozessortechnologie
- Unempfindlichkeit gegen Störlicht
- Geringer Wartungsaufwand
- Lichtsensoren erkennen anhand der Spektralverteilung das Tageslicht

### Anwendungsgebiete

- Orte, die bei Dunkelheit dauerhaft beleuchtet sein müssen
- Nur Außenanwendung
- Einsatz im Außenbereich nur in geschlossenen, entlüfteten Leuchten

### Sicherheitshinweise

Im Falle eines Lampenbruchs:  
[www.osram.de/lampenbruch](http://www.osram.de/lampenbruch)

Nicht für den Betrieb an externen Dimmern oder elektronischen Schaltern geeignet.



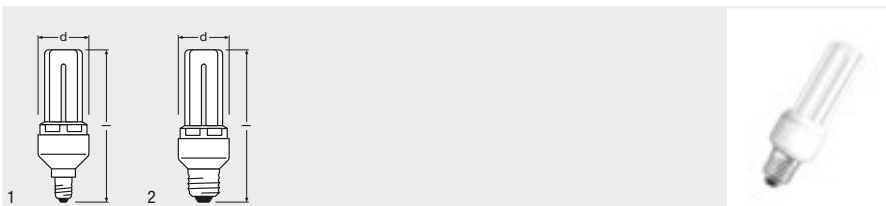

Produkt- bezeichnung	GTIN (EAN)	W	V	lm	K	t [h]
DULUX STICK 8W/827 220-240V E14 <sup>1)</sup>	4052899921344	8	220...240	430	2700	10000
DULUX STICK 8W/827 220-240V E27 <sup>1)</sup>	4052899921337	8	220...240	430	2700	10000
DULUX STICK 11W/827 220-240V E14 <sup>1)</sup>	4008321989840	11	220...240	600	2700	10000
DULUX STICK 11W/827 220-240V E27 <sup>1)</sup>	4008321363794	11	220...240	600	2700	10000
DULUX STICK 15W/827 220-240V E27 <sup>1) 2)</sup>	4008321363824	15	220...240	900	2700	10000
DULUX STICK 20W/827 220-240V E27 <sup>1)</sup>	4008321363855	20	220...240	1170	2700	10000
DULUX STICK 23W/827220-240V E27 <sup>1)</sup>	4008321986863	23	220...240	1400	2700	10000

Produkt- bezeichnung							
DULUX STICK 8W/827 220-240V E14 <sup>1)</sup>	10000	E14	43	117	A	10	1
DULUX STICK 8W/827 220-240V E27 <sup>1)</sup>	10000	E27	43	114	A	10	2
DULUX STICK 11W/827 220-240V E14 <sup>1)</sup>	10000	E14	43	122	A	10	1
DULUX STICK 11W/827 220-240V E27 <sup>1)</sup>	10000	E27	43	119	A	10	2
DULUX STICK 15W/827 220-240V E27 <sup>1) 2)</sup>	10000	E27	43	135	A	10	2
DULUX STICK 20W/827 220-240V E27 <sup>1)</sup>	10000	E27	49	154	A	10	2
DULUX STICK 23W/827220-240V E27 <sup>1)</sup>	10000	E27	48	168	A	10	2

1) Auf Anfrage auch verfügbar in LUMILUX® Cool White (840) und Cool Daylight (865)  
2) Auf Anfrage auch verfügbar mit B22d-Sockel

### Produkteigenschaften

- Gute Lichtqualität; Farbwiedergabeindex R<sub>a</sub>: ≥80; konstanter Farbort
- Mittlere Lebensdauer: 10.000 h
- Verfügbar in 3 Lichtfarben: 827, 865 und 840

### Produktvorteile

- Hervorragendes Preis-Leistungs-Verhältnis
- Große Lichtfarbvielfalt

### Anwendungsgebiete

- Anspruchsvoller privater und professioneller Einsatz
- Orte, die eine schnelle Ausleuchtung erfordern
- Allgemeinbeleuchtung
- Einsatz im Außenbereich nur in geschlossenen, entlüfteten Leuchten

### Sicherheitshinweise

Im Falle eines Lampenbruchs:  
[www.osram.de/lampenbruch](http://www.osram.de/lampenbruch)

Nicht für den Betrieb an externen Dimmern oder elektronischen Schaltern geeignet.

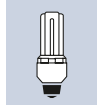

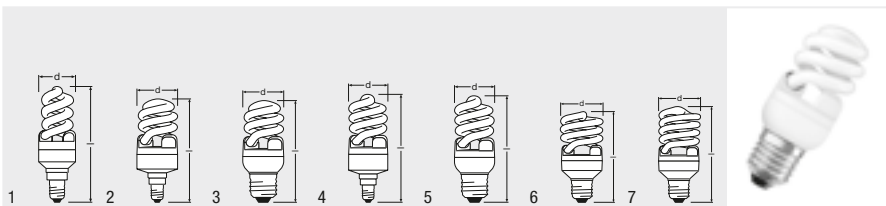

Produkt- bezeichnung	GTIN (EAN)	W	V	lm	K	t [h]
DULUX TWIST 9W/827 220-240V E14 <sup>1)</sup>	4008321511034	9	220...240	430	2700	10000
DULUX TWIST 12W/827 220-240V E14 <sup>2)</sup>	4008321605955	12	220...240	650	2700	10000
DULUX TWIST 12W/827 220-240V E27 <sup>2)</sup>	4008321605924	12	220...240	650	2700	10000
DULUX TWIST 15W/827 220-240V E14	4052899915732	15	220...240	900	2700	10000
DULUX TWIST 15W/827 220-240V E27 <sup>2) 3)</sup>	4008321605986	15	220...240	900	2700	10000
DULUX TWIST 20W/827 220-240V E27 <sup>2) 3)</sup>	4008321606013	20	220...240	1300	2700	10000
DULUX TWIST 23W/827 220-240V E27 <sup>2) 3)</sup>	4008321606044	23	220...240	1600	2700	10000

Produkt- bezeichnung							
			d [mm]	l [mm]	lm/W		No.
DULUX TWIST 9W/827 220-240V E14 <sup>1)</sup>	10000	E14	33	102	A	10	1
DULUX TWIST 12W/827 220-240V E14 <sup>2)</sup>	10000	E14	41	106	A	10	2
DULUX TWIST 12W/827 220-240V E27 <sup>2)</sup>	10000	E27	41	102	A	10	3
DULUX TWIST 15W/827 220-240V E14	10000	E14	41	110	A	10	4
DULUX TWIST 15W/827 220-240V E27 <sup>2) 3)</sup>	10000	E27	41	106	A	10	5
DULUX TWIST 20W/827 220-240V E27 <sup>2) 3)</sup>	10000	E27	54	111	A	10	6
DULUX TWIST 23W/827 220-240V E27 <sup>2) 3)</sup>	10000	E27	54	119	A	10	7

1) Auf Anfrage auch verfügbar in LUMILUX® Cool White (840)  
 2) Auf Anfrage auch verfügbar in LUMILUX® Cool White (840) und Cool Daylight (865)  
 3) Auf Anfrage auch verfügbar mit B22d-Sockel

### Produkteigenschaften

- Gute Lichtqualität; Farbwiedergabeindex R<sub>a</sub>: ≥80; konstanter Farbort
- Mittlere Lebensdauer: 10.000 h
- Verfügbar in 3 Lichtfarben: 827, 865 und 840

### Produktvorteile

- Äußerst kompakte CFLi-Bauform mit hoher Effizienz
- Geringer Wartungsaufwand
- Höhere Lichtausbeute im Vergleich zu anderen Energiesparlampen-Bauformen

### Anwendungsgebiete

- Überall, wo kompakte, effiziente Lampen benötigt werden
- Anspruchsvoller privater und professioneller Einsatz
- Allgemeinbeleuchtung
- Orte, die eine schnelle Ausleuchtung erfordern
- Einsatz im Außenbereich nur in geschlossenen, entlüfteten Leuchten

### Sicherheitshinweise

Im Falle eines Lampenbruchs:  
[www.osram.de/lampenbruch](http://www.osram.de/lampenbruch)

Nicht für den Betrieb an externen Dimmern oder elektronischen Schaltern geeignet.

**OSRAM DULUX® CIRCOLUX**  
Energiesparlampe, Ringform

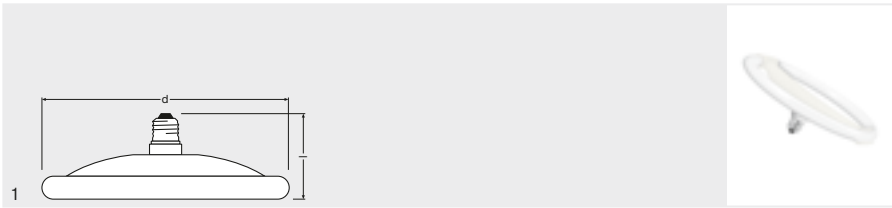

**Produkt-  
bezeichnung**

DUL CIRCOLUX 24W/827 220-240V E27

**GTIN (EAN)**

4008321662224

**W**

24

**V**

220...240

**lm**

1600

**K**

2700

**t [h]**

8000



**Produkt-  
bezeichnung**

DUL CIRCOLUX 24W/827 220-240V E27



8000



E27



231



82



A



4



1

Auf Anfrage auch verfügbar in LUMILUX® Cool White (840)

**Produkteigenschaften**

- Quick Light: 60 % Lichtstrom in  $\leq 20$  s
- Gute Lichtqualität; Farbwiedergabeindex  $R_a$ :  $\geq 80$ ; konstanter Farbort

**Produktvorteile**

- Extrem hohes Lumenpaket
- Formschönes Lampendesign
- Äußerst schneller Lichtstromanlauf durch Quick Light Technologie

**Anwendungsgebiete**

- Anspruchsvoller privater und professioneller Einsatz
- Große Schirm- und Pendelleuchten
- Flache Wand- und Deckenleuchten
- Allgemeinbeleuchtung
- Orte, die eine schnelle Ausleuchtung erfordern
- Einsatz im Außenbereich nur in geschlossenen, entlüfteten Leuchten

**Sicherheitshinweise**

Im Falle eines Lampenbruchs:  
[www.osram.de/lampenbruch](http://www.osram.de/lampenbruch)

Nicht für den Betrieb an externen Dimmern oder elektronischen Schaltern geeignet.

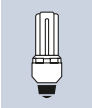



# OSRAM DULUX® CLASSIC A

## Energiesparlampen, klassische Glühlampenform

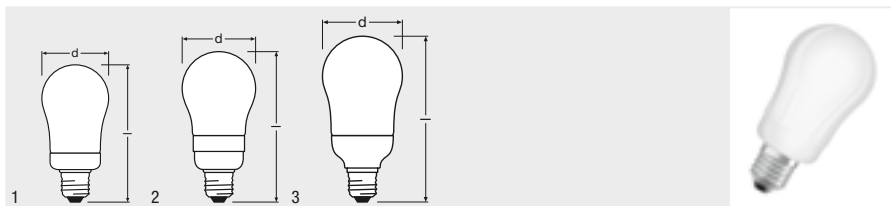

### Produktbezeichnung

### GTIN (EAN)



DULUX CLA 11W/827 220-240V E27	4008321942593	11	220...240	550	2700	10000
DULUX CLA 15W/827 220-240V E27	4008321942616	15	220...240	820	2700	10000
DULUX CLA 20W/827 220-240V E27	4008321954701	20	220...240	1120	2700	10000

### Produktbezeichnung



DULUX CLA 11W/827 220-240V E27	30000	E27	61	122	A	10	1
DULUX CLA 15W/827 220-240V E27	30000	E27	66	135	A	10	2
DULUX CLA 20W/827 220-240V E27	30000	E27	76	151	A	10	3

### Produkteigenschaften

- Gute Lichtqualität; Farbwiedergabeindex  $R_a$ :  $\geq 80$ ;
- konstanter Farbort
- Matter Überkolben

### Produktvorteile

- Formschönes Lampendesign
- Ideal für den dekorativen und frei brennenden Einsatz
- Einfacher Austausch von Standardglühlampen

### Anwendungsgebiete

- Attraktive Form, deshalb auch in offenen Leuchten einsetzbar
- Allgemeinbeleuchtung
- Anspruchsvoller privater und professioneller Einsatz
- Einsatz im Außenbereich nur in geschlossenen, entlüfteten Leuchten

### Sicherheitshinweise

Im Falle eines Lampenbruchs:  
[www.osram.de/lampenbruch](http://www.osram.de/lampenbruch)

Nicht für den Betrieb an externen Dimmern oder elektronischen Schaltern geeignet.



# OSRAM DULUX® CLASSIC B

## Energiesparlampen, Kerzenform

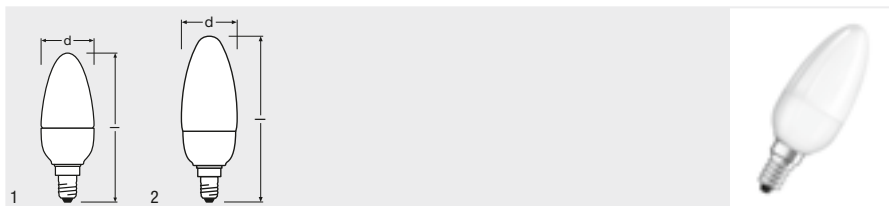

Produktbezeichnung	GTIN (EAN)	W	V	lm	K	t [h]
DULUX CLB 6W/827 220-240V E14	4052899011519	6	220...240	235	2700	10000
DULUX CLB 9W/827 220-240V E14	4008321374899	9	220...240	430	2700	10000

Produktbezeichnung							
DULUX CLB 6W/827 220-240V E14	30000	E14	40	108	A	10	1
DULUX CLB 9W/827 220-240V E14	30000	E14	40	121	A	10	2

### Produkteigenschaften

- Gute Lichtqualität; Farbwiedergabeindex R<sub>a</sub>: ≥80; konstanter Farbort
- Matter Überkolben

### Produktvorteile

- Formschönes Lampendesign
- Ideal für den dekorativen und frei brennenden Einsatz
- Einfacher Austausch von Standardglühlampen
- Insbesondere in kleinen Designerleuchten einsetzbar

### Anwendungsgebiete

- Attraktive Form, deshalb auch in offenen Leuchten einsetzbar
- Allgemeinbeleuchtung
- Anspruchsvoller privater und professioneller Einsatz
- Einsatz im Außenbereich nur in geschlossenen, entlüfteten Leuchten

### Sicherheitshinweise

Im Falle eines Lampenbruchs:  
[www.osram.de/lampenbruch](http://www.osram.de/lampenbruch)

Nicht für den Betrieb an externen Dimmern oder elektronischen Schaltern geeignet.

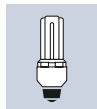

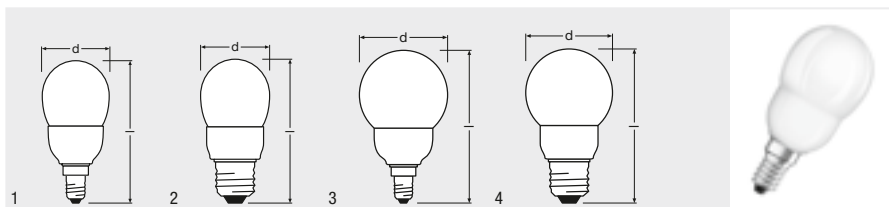

**Produkt-  
bezeichnung**

GTIN (EAN)

**W**

**V**

**lm**

**K**

**t [h]**

DULUX CL P 6W/827 220-240V E14	4008321666321	6	220...240	235	2700	10000
DULUX CL P 6W/827 220-240V E27	4008321666307	6	220...240	235	2700	10000
DULUX CL P 9W/827 220-240V E14	4008321986450	9	220...240	430	2700	10000
DULUX CL P 9W/827 220-240V E27	4008321986443	9	220...240	430	2700	10000

**Produkt-  
bezeichnung**



DULUX CL P 6W/827 220-240V E14	30000	E14	47	97	A	10	1
DULUX CL P 6W/827 220-240V E27	30000	E27	47	93	A	10	2
DULUX CL P 9W/827 220-240V E14	30000	E14	57	105	A	10	3
DULUX CL P 9W/827 220-240V E27	30000	E27	57	102	A	10	4

**Produkteigenschaften**

- Gute Lichtqualität; Farbwiedergabeindex  $R_a$ :  $\geq 80$ ; konstanter Farbort
- Matter Überkolben

**Produktvorteile**

- Formschönes Lampendesign
- Ideal für den dekorativen und frei brennenden Einsatz
- Extrem kleine Bauform
- Insbesondere in kleinen Designerleuchten einsetzbar
- Einfacher Austausch von Standardglühlampen

**Anwendungsgebiete**

- Attraktive Form, deshalb auch in offenen Leuchten einsetzbar
- Allgemeinbeleuchtung
- Anspruchsvoller privater und professioneller Einsatz
- Einsatz im Außenbereich nur in geschlossenen, entlüfteten Leuchten

**Sicherheitshinweise**

Im Falle eines Lampenbruchs:  
[www.osram.de/lampenbruch](http://www.osram.de/lampenbruch)

Nicht für den Betrieb an externen Dimmern oder elektronischen Schaltern geeignet.



# OSRAM DULUX® GLOBE

## Energiesparlampen, Globeform

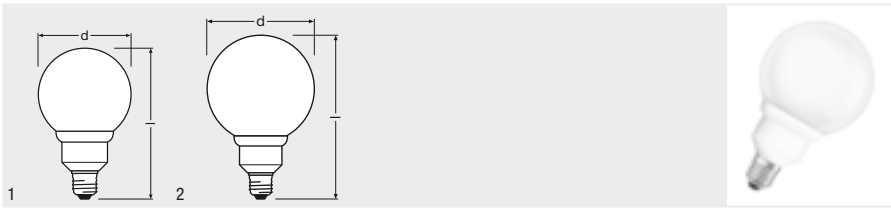

Produktbezeichnung	GTIN (EAN)	W	V	lm	K	t [h]
DULUX GL 15W/827 220-240V E27	4052899207127	15	220...240	820	2700	10000
DULUX GL 20W/827 220-240V E27	4052899207301	20	220...240	1120	2700	10000

Produktbezeichnung							
DULUX GL 15W/827 220-240V E27	30000	E27	96	158	A	10	1
DULUX GL 20W/827 220-240V E27	30000	E27	121	184	A	10	2

Auf Anfrage auch verfügbar in LUMILUX® Cool Daylight (865)

### Produkteigenschaften

- Gute Lichtqualität; Farbwiedergabeindex  $R_a$ :  $\geq 80$ ; konstanter Farbort
- Matter Überkolben

### Produktvorteile

- Formschönes Lampendesign
- Ideal für den dekorativen und frei brennenden Einsatz
- Einfacher Austausch von Standardglühlampen

### Anwendungsgebiete

- Allgemeinbeleuchtung
- Anspruchsvoller privater und professioneller Einsatz
- Einsatz im Außenbereich nur in geschlossenen, entlüfteten Leuchten

### Sicherheitshinweise

Im Falle eines Lampenbruchs:  
[www.osram.de/lampenbruch](http://www.osram.de/lampenbruch)

Nicht für den Betrieb an externen Dimmern oder elektronischen Schaltern geeignet.



## Spektrale Strahlungsverteilung von OSRAM DULUX®-Lampen mit integriertem Vorschaltgerät

Sichtbarer Bereich von 380 bis 780 nm, relative spektrale Emission pro 5 nm.

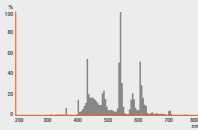

Lichtfarbe 865 LUMILUX®  
Cool Daylight

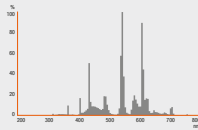

Lichtfarbe 840 LUMILUX®  
Cool White

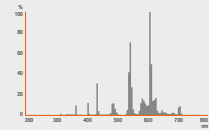

Lichtfarbe 827 LUMILUX®  
Warm White

## Lichtfarben und Farbwiedergabe-Eigenschaften nach EN 12464-1/DIN 5035 für OSRAM DULUX®-Lampen mit integriertem Vorschaltgerät

Stufe 1	1 B	865 LUMILUX®	840 LUMILUX®	827 LUMILUX®
Gut	R <sub>a</sub> 80...89	Cool Daylight	Cool White	Warm White
		6500 K	4000 K	2700 K

## Socket IEC/EN 60061-1

Für direkten Netzanschluss



E14  
Blatt 7004-23



E27  
Blatt 7004-21

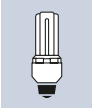



# Kompaktleuchtstofflampen ohne integriertes Vorschaltgerät

OSRAM DULUX® T PLUS	9.02
OSRAM DULUX® T/E PLUS	9.03
OSRAM DULUX® T/E CONSTANT	9.05
OSRAM DULUX® T/E XT	9.06
OSRAM DULUX® D	9.07
OSRAM DULUX® D/E	9.09
OSRAM DULUX® S	9.11
OSRAM DULUX® S/E	9.13
OSRAM DULUX® L LUMILUX®	9.14
OSRAM DULUX® L CONSTANT	9.16
OSRAM DULUX® L LUMILUX® DE LUXE	9.17
OSRAM DULUX® L SP	9.18
OSRAM DULUX® L HE®	9.19
OSRAM DULUX® L XT	9.20
OSRAM DULUX® F	9.21
OSRAM CFL SQUARE 2-Pin	9.22
OSRAM CFL SQUARE 4-Pin	9.23
Technische Daten	9.24
Spektrale Strahlungsverteilung von OSRAM DULUX®-Stiftsockellampen	9.26
Lichtfarben und Farbwiedergabe-Eigenschaften nach 12464-1/DIN 5035 für OSRAM DULUX®-Stiftsockellampen	9.27
Schaltbilder für konventionelle Vorschaltgeräte	9.28
Socket IEC/EN 60061-1	9.29



# OSRAM DULUX® T PLUS CFLni, 3 Rohre, mit 2pol. Stecksockel zum Betrieb am KVG

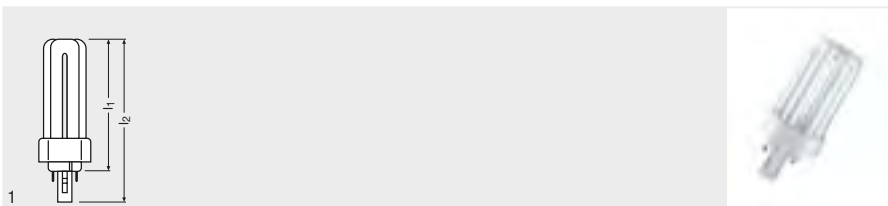

Produkt- bezeichnung	GTIN (EAN)	W			lm 25°C
DULUX T PLUS 13 W/830	4050300446929	13	LUMILUX Warm White	GX24d-1	900
DULUX T PLUS 13 W/840	4050300446905	13	LUMILUX Cool White	GX24d-1	900
DULUX T PLUS 18 W/827 <sup>1)</sup>	4050300333502	18	LUMILUX INTERNA	GX24d-2	1200
DULUX T PLUS 18 W/830 <sup>1)</sup>	4050300333489	18	LUMILUX Warm White	GX24d-2	1200
DULUX T PLUS 18 W/840 <sup>1)</sup>	4050300333465	18	LUMILUX Cool White	GX24d-2	1200
DULUX T PLUS 26 W/827	4050300342085	26	LUMILUX INTERNA	GX24d-3	1800
DULUX T PLUS 26 W/830	4050300342061	26	LUMILUX Warm White	GX24d-3	1800
DULUX T PLUS 26 W/840	4050300342047	26	LUMILUX Cool White	GX24d-3	1800

Produkt- bezeichnung	Ra	l max. [mm]			 No.
DULUX T PLUS 13 W/830	80...89	90	A	10	1
DULUX T PLUS 13 W/840	80...89	90	A	10	1
DULUX T PLUS 18 W/827 <sup>1)</sup>	80...89	101	B	10	1
DULUX T PLUS 18 W/830 <sup>1)</sup>	80...89	101	B	10	1
DULUX T PLUS 18 W/840 <sup>1)</sup>	80...89	101	B	10	1
DULUX T PLUS 26 W/827	80...89	116	A	10	1
DULUX T PLUS 26 W/830	80...89	116	A	10	1
DULUX T PLUS 26 W/840	80...89	116	A	10	1

1) Nur für Betrieb mit Vorschaltgerät 0,22 A

## Produkteigenschaften

- Mittlere Lebensdauer: 10.000 h
- Farbwiedergabeindex R<sub>a</sub>: 80...89
- Kurze und kompakte Stecksockellampe in 3-Rohr-Technik
- Einseitiger 2-Stift-Stecksockel GX24d

## Produktvorteile

- Sehr wirtschaftlich
- Gute Lichtqualität
- Extrem hohes Lumenpaket
- Lange Service-Lebensdauer
- Verbesserte Wartung

## Anwendungsgebiete

- Büros, öffentliche Einrichtungen
- Shops
- Supermärkte und Warenhäuser
- Hotels, Restaurants
- Industriebeleuchtung
- Außenanwendungen nur in geeigneten Leuchten

## Technische Ausstattung

- Geeignet für den Betrieb an konventionellen Vorschaltgeräten
- Nur für den Betrieb mit 0,22-A-Vorschaltgerät ausgelegt (DULUX® T 18 W PLUS)

## Sicherheitshinweise

Im Falle eines Lampenbruchs:  
www.osram.de/lampenbruch

**OSRAM DULUX® T/E PLUS**  
**CFLni, 3 Rohre, mit 4pol. Stecksockel zum Betrieb am EVG**

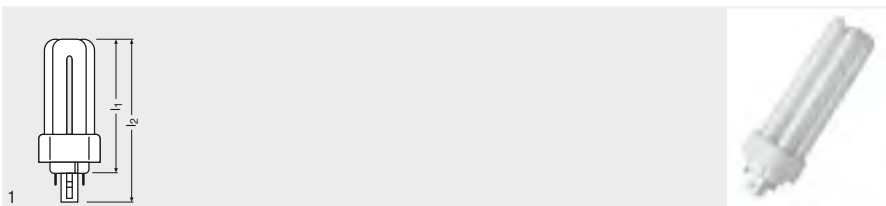

Produkt- bezeichnung	GTIN (EAN)	W			lm 25°C
DULUX T/E PLUS 13 W/827	4050300447001	13	LUMILUX INTERNA	GX24q-1	900
DULUX T/E PLUS 13 W/830	4050300446981	13	LUMILUX Warm White	GX24q-1	900
DULUX T/E PLUS 13 W/840	4050300446967	13	LUMILUX Cool White	GX24q-1	900
DULUX T/E PLUS 18 W/827 <sup>1)</sup>	4050300342269	18	LUMILUX INTERNA	GX24q-2	1200
DULUX T/E PLUS 18 W/830 <sup>1)</sup>	4050300342245	18	LUMILUX Warm White	GX24q-2	1200
DULUX T/E PLUS 18 W/840 <sup>1)</sup>	4050300342221	18	LUMILUX Cool White	GX24q-2	1200
DULUX T/E PLUS 26 W/827 <sup>1)</sup>	4050300342320	26	LUMILUX INTERNA	GX24q-3	1800
DULUX T/E PLUS 26 W/830 <sup>1)</sup>	4050300342306	26	LUMILUX Warm White	GX24q-3	1800
DULUX T/E PLUS 26 W/840 <sup>1)</sup>	4050300342283	26	LUMILUX Cool White	GX24q-3	1800
DULUX T/E PLUS 32 W/827 <sup>1)</sup>	4050300348605	32	LUMILUX INTERNA	GX24q-3	2400
DULUX T/E PLUS 32 W/830 <sup>1)</sup>	4050300348582	32	LUMILUX Warm White	GX24q-3	2400
DULUX T/E PLUS 32 W/840 <sup>1)</sup>	4050300348568	32	LUMILUX Cool White	GX24q-3	2400
DULUX T/E PLUS 42 W/827 <sup>1)</sup>	4050300425665	42	LUMILUX INTERNA	GX24q-4	3200
DULUX T/E PLUS 42 W/830 <sup>1)</sup>	4050300425641	42	LUMILUX Warm White	GX24q-4	3200
DULUX T/E PLUS 42 W/840 <sup>1)</sup>	4050300425627	42	LUMILUX Cool White	GX24q-4	3200

Produkt- bezeichnung	R <sub>a</sub>	h max. [mm]			
DULUX T/E PLUS 13 W/827	80...89	90	A	10	1
DULUX T/E PLUS 13 W/830	80...89	90	A	10	1
DULUX T/E PLUS 13 W/840	80...89	90	A	10	1
DULUX T/E PLUS 18 W/827 <sup>1)</sup>	80...89	101	A	10	1
DULUX T/E PLUS 18 W/830 <sup>1)</sup>	80...89	101	A	10	1
DULUX T/E PLUS 18 W/840 <sup>1)</sup>	80...89	101	A	10	1
DULUX T/E PLUS 26 W/827 <sup>1)</sup>	80...89	116	A	10	1
DULUX T/E PLUS 26 W/830 <sup>1)</sup>	80...89	116	A	10	1
DULUX T/E PLUS 26 W/840 <sup>1)</sup>	80...89	116	A	10	1
DULUX T/E PLUS 32 W/827 <sup>1)</sup>	80...89	132	A	10	1
DULUX T/E PLUS 32 W/830 <sup>1)</sup>	80...89	132	A	10	1
DULUX T/E PLUS 32 W/840 <sup>1)</sup>	80...89	132	A	10	1
DULUX T/E PLUS 42 W/827 <sup>1)</sup>	80...89	153	A	10	1
DULUX T/E PLUS 42 W/830 <sup>1)</sup>	80...89	153	A	10	1
DULUX T/E PLUS 42 W/840 <sup>1)</sup>	80...89	153	A	10	1

1) Nur für EVG-Betrieb



### Produkteigenschaften

- Mittlere Lebensdauer: 20.000 h (mit QUICKTRONIC®)
- Farbwiedergabeindex  $R_a$ : 80...89
- Dimmbar (3...100 %)
- Kurze und kompakte Stecksockellampe in 3-Rohr-Technik
- Einseitiger 4-Stift-Stecksockel GX24q mit verkürztem Sockelkasten

### Produktvorteile

- Extrem wirtschaftlich
- Gute Lichtqualität
- Extrem hohes Lumenpaket
- Lange Service-Lebensdauer
- Verbesserte Wartung
- OSRAM System\* Garantie in Kombination mit OSRAM QUICKTRONIC® EVG

### Anwendungsgebiete

- Büros, öffentliche Einrichtungen
- Shops
- Supermärkte und Warenhäuser
- Hotels, Restaurants
- Industriebeleuchtung
- Außenanwendungen nur in geeigneten Leuchten

### Technische Ausstattung

- Geeignet für den Betrieb an elektronischen Vorschaltgeräten

### Referenzen / Verweise

Weitere Informationen zu den elektronischen Vorschaltgeräten QUICKTRONIC® finden Sie im Internet unter [www.osram.de/QUICKTRONIC](http://www.osram.de/QUICKTRONIC)

### Sicherheitshinweise

Im Falle eines Lampenbruchs:  
[www.osram.de/lampenbruch](http://www.osram.de/lampenbruch)



# OSRAM DULUX® T/E CONSTANT CFLni, 3 Rohre, mit 4pol. Stecksockel zum Betrieb am EVG, CONSTANT

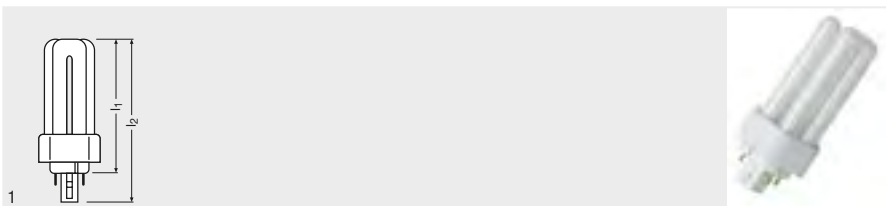

Produkt- bezeichnung	GTIN (EAN)	W			lm 25°C
DULUX T/E CONSTANT 26 W/830 <sup>1)</sup>	4050300425467	26	LUMILUX Warm White	GX24q-3	1800
DULUX T/E CONSTANT 26 W/840 <sup>1)</sup>	4050300425443	26	LUMILUX Cool White	GX24q-3	1800
DULUX T/E CONSTANT 32 W/827 <sup>2)</sup>	4050300425542	32	LUMILUX INTERNA	GX24q-3	2400
DULUX T/E CONSTANT 32 W/830 <sup>2)</sup>	4050300425528	32	LUMILUX Warm White	GX24q-3	2400
DULUX T/E CONSTANT 32 W/840 <sup>2)</sup>	4050300425504	32	LUMILUX Cool White	GX24q-3	2400
DULUX T/E CONSTANT 42 W/827 <sup>2)</sup>	4050300425603	42	LUMILUX INTERNA	GX24q-4	3200
DULUX T/E CONSTANT 42 W/830 <sup>2)</sup>	4050300425580	42	LUMILUX Warm White	GX24q-4	3200
DULUX T/E CONSTANT 42 W/840 <sup>2)</sup>	4050300425566	42	LUMILUX Cool White	GX24q-4	3200

Produkt- bezeichnung	Ra	l max. (mm)			
DULUX T/E CONSTANT 26 W/830 <sup>1)</sup>	80...89	112	A	10	1
DULUX T/E CONSTANT 26 W/840 <sup>1)</sup>	80...89	112	A	10	1
DULUX T/E CONSTANT 32 W/827 <sup>2)</sup>	80...89	128	A	10	1
DULUX T/E CONSTANT 32 W/830 <sup>2)</sup>	80...89	128	A	10	1
DULUX T/E CONSTANT 32 W/840 <sup>2)</sup>	80...89	128	A	10	1
DULUX T/E CONSTANT 42 W/827 <sup>2)</sup>	80...89	149	A	10	1
DULUX T/E CONSTANT 42 W/830 <sup>2)</sup>	80...89	149	A	10	1
DULUX T/E CONSTANT 42 W/840 <sup>2)</sup>	80...89	149	A	10	1

1) Auf Anfrage / Nur für EVG-Betrieb  
2) Nur für EVG-Betrieb

## Produkteigenschaften

- Mittlere Lebensdauer: 20.000 h (mit QUICKTRONIC®)
- Farbwiedergabeindex Ra: 80...89
- Lichtstrom > 90 % in einem Temperaturbereich von +10...+70 °C
- Dimmbar (3...100 %)
- Kurze und kompakte Stecksockellampe in 3-Rohr-Technik
- Einseitiger 4-Stift-Stecksockel GX24q mit verkürztem Sockelkasten

## Produktvorteile

- Sehr wirtschaftlich
- Ausgezeichneter Lichtstrom bei hohen und tiefen Umgebungstemperaturen
- Gute Lichtqualität
- Lange Service-Lebensdauer
- Verbesserte Wartung

## Anwendungsgebiete

- Straßen- und Stadtbeleuchtung
- Industriebeleuchtung
- Heiße Leuchten
- Orte mit besonderen thermischen Anforderungen
- Außenanwendungen nur in geeigneten Leuchten

## Technische Ausstattung

- Geeignet für den Betrieb an elektronischen Vorschaltgeräten

## Referenzen / Verweise

Weitere Informationen zu den elektronischen Vorschaltgeräten QUICKTRONIC® finden Sie im Internet unter [www.osram.de/QUICKTRONIC](http://www.osram.de/QUICKTRONIC)

## Sicherheitshinweise

Im Falle eines Lampenbruchs:  
[www.osram.de/lampenbruch](http://www.osram.de/lampenbruch)

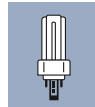

# OSRAM DULUX® T/E XT CFLni, 3 Rohre, mit 4pol. Stecksockel zum Betrieb am EVG, Long Life

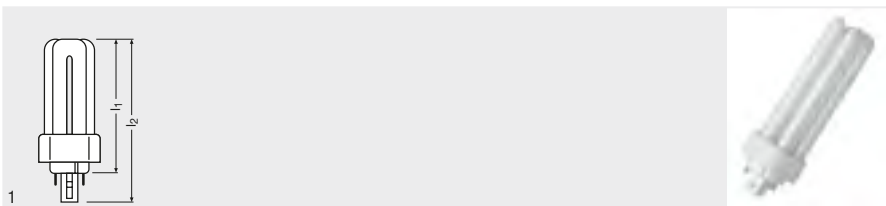

Produktbezeichnung	GTIN (EAN)	W			lm <sub>25°C</sub>
DULUX T/E XT 32 W/830 <sup>1)</sup>	4008321511911	32	LUMILUX Warm White	GX24q-3	2400
DULUX T/E XT 32 W/840 <sup>1)</sup>	4008321511935	32	LUMILUX Cool White	GX24q-3	2400
DULUX T/E XT 42 W/830 <sup>1)</sup>	4008321511959	42	LUMILUX Warm White	GX24q-4	3200
DULUX T/E XT 42 W/840 <sup>1)</sup>	4008321511973	42	LUMILUX Cool White	GX24q-4	3200

Produktbezeichnung	R <sub>a</sub>	l max. [mm]			
DULUX T/E XT 32 W/830 <sup>1)</sup>	80...89	132	A	10	1
DULUX T/E XT 32 W/840 <sup>1)</sup>	80...89	132	A	10	1
DULUX T/E XT 42 W/830 <sup>1)</sup>	80...89	153	A	10	1
DULUX T/E XT 42 W/840 <sup>1)</sup>	80...89	153	A	10	1

1) Nur für EVG-Betrieb

## Produkteigenschaften

- Mittlere Lebensdauer: 36.000 h (mit QUICKTRONIC®)
- Farbwiedergabeindex R<sub>a</sub>: 80...89
- Dimmbar (3...100 %)
- Kurze und kompakte Stecksockellampe in 3-Rohr-Technik
- Einseitiger 4-Stift-Stecksockel GX24q mit verkürztem Sockelkasten

## Produktvorteile

- Extrem wirtschaftlich
- Niedrige Gesamtbeleuchtungskosten
- Hervorragende Lichtqualität
- Sehr hoher Lichtstrom
- Verbesserte Wartung
- OSRAM System\* Garantie in Kombination mit OSRAM QUICKTRONIC® EVG

## Anwendungsgebiete

- Büros, öffentliche Einrichtungen
- Shops
- Supermärkte und Warenhäuser
- Hotels, Restaurants
- Industrie
- Straßen- und Stadtbeleuchtung
- Außenanwendungen nur in geeigneten Leuchten

## Technische Ausstattung

- Geeignet für den Betrieb an elektronischen Vorschaltgeräten

## Referenzen / Verweise

Weitere Informationen zu den elektronischen Vorschaltgeräten QUICKTRONIC® finden Sie im Internet unter [www.osram.de/QUICKTRONIC](http://www.osram.de/QUICKTRONIC)

## Sicherheitshinweise

Im Falle eines Lampenbruchs:  
[www.osram.de/lampenbruch](http://www.osram.de/lampenbruch)

**OSRAM DULUX® D**  
**CFLni, 2 Rohre, mit 2pol. Stecksockel zum Betrieb am KVG**

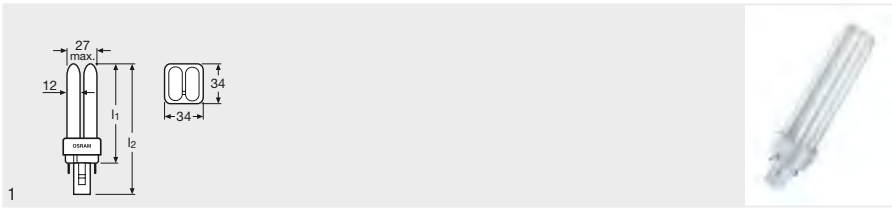

Produkt- bezeichnung	GTIN (EAN)	W			lm 25°C
DULUX D 10 W/827	4050300008110	10	LUMILUX INTERNA	G24d-1	600
DULUX D 10 W/830	4050300025681	10	LUMILUX Warm White	G24d-1	600
DULUX D 10 W/840	4050300010595	10	LUMILUX Cool White	G24d-1	600
DULUX D 13 W/827	4050300008127	13	LUMILUX INTERNA	G24d-1	900
DULUX D 13 W/830	4050300025698	13	LUMILUX Warm White	G24d-1	900
DULUX D 13 W/840	4050300010625	13	LUMILUX Cool White	G24d-1	900
DULUX D 13 W/865	4050300487106	13	LUMILUX Cool Daylight	G24d-1	855
DULUX D 18 W/827 <sup>1)</sup>	4050300011462	18	LUMILUX INTERNA	G24d-2	1200
DULUX D 18 W/830 <sup>1)</sup>	4050300025704	18	LUMILUX Warm White	G24d-2	1200
DULUX D 18 W/835 <sup>1)</sup>	4050300028873	18	LUMILUX White	G24d-2	1200
DULUX D 18 W/840 <sup>1)</sup>	4050300012056	18	LUMILUX Cool White	G24d-2	1200
DULUX D 18 W/865 <sup>1)</sup>	4050300487120	18	LUMILUX Cool Daylight	G24d-2	1140
DULUX D 26 W/827	4050300011912	26	LUMILUX INTERNA	G24d-3	1800
DULUX D 26 W/830	4050300025711	26	LUMILUX Warm White	G24d-3	1800
DULUX D 26 W/835	4050300028897	26	LUMILUX White	G24d-3	1800
DULUX D 26 W/840	4050300012049	26	LUMILUX Cool White	G24d-3	1800
DULUX D 26 W/865	4050300486987	26	LUMILUX Cool Daylight	G24d-3	1710

Produkt- bezeichnung	Ra	l <sub>1</sub> max. [mm]			No.
DULUX D 10 W/827	80...89	87	B	10	1
DULUX D 10 W/830	80...89	87	B	10	1
DULUX D 10 W/840	80...89	87	B	10	1
DULUX D 13 W/827	80...89	115	A	10	1
DULUX D 13 W/830	80...89	115	A	10	1
DULUX D 13 W/840	80...89	115	A	10	1
DULUX D 13 W/865	80...89	115	A	10	1
DULUX D 18 W/827 <sup>1)</sup>	80...89	130	B	10	1
DULUX D 18 W/830 <sup>1)</sup>	80...89	130	B	10	1
DULUX D 18 W/835 <sup>1)</sup>	80...89	130	B	10	1
DULUX D 18 W/840 <sup>1)</sup>	80...89	130	B	10	1
DULUX D 18 W/865 <sup>1)</sup>	80...89	130	B	10	1
DULUX D 26 W/827 <sup>1)</sup>	80...89	149	A	10	1
DULUX D 26 W/830	80...89	149	A	10	1
DULUX D 26 W/835	80...89	149	A	10	1
DULUX D 26 W/840	80...89	149	A	10	1
DULUX D 26 W/865	80...89	149	B	10	1

1) Nur für Betrieb mit Vorschaltgerät 0,22 A



### Produkteigenschaften

- Mittlere Lebensdauer: 10.000 h
- Farbwiedergabeindex  $R_a$ : 80...89
- Kurze und kompakte Stecksockellampe in 2-Rohr-Technik
- Einseitiger 2-Stift-Stecksockel G24d

### Produktvorteile

- Extrem wirtschaftlich
- Gute Lichtqualität
- Extrem hohes Lumenpaket
- Lange Service-Lebensdauer
- Verbesserte Wartung

### Anwendungsgebiete

- Büros, öffentliche Einrichtungen
- Shops
- Supermärkte und Warenhäuser
- Hotels, Restaurants
- Industrie
- Außenanwendungen nur in geeigneten Leuchten

### Technische Ausstattung

- Geeignet für den Betrieb an konventionellen Vorschaltgeräten

### Sicherheitshinweise

Im Falle eines Lampenbruchs:

[www.osram.de/lampenbruch](http://www.osram.de/lampenbruch)



**OSRAM DULUX® D/E**  
**CFLni, 2 Rohre, mit 4pol. Stecksockel zum Betrieb am EVG**

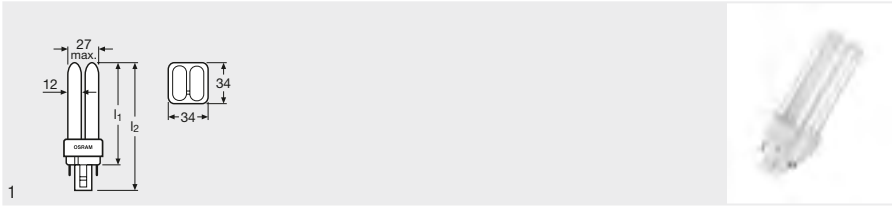

Produkt- bezeichnung	GTIN (EAN)	W			lm 25°C
DULUX D/E 10 W/827	4050300012124	10	LUMILUX INTERNA	G24q-1	600
DULUX D/E 10 W/830	4050300419435	10	LUMILUX Warm White	G24q-1	600
DULUX D/E 10 W/840	4050300017587	10	LUMILUX Cool White	G24q-1	600
DULUX D/E 13 W/827	4050300012131	13	LUMILUX INTERNA	G24q-1	900
DULUX D/E 13 W/830	4050300389059	13	LUMILUX Warm White	G24q-1	900
DULUX D/E 13 W/840	4050300017594	13	LUMILUX Cool White	G24q-1	900
DULUX D/E 18 W/827	4050300012148	18	LUMILUX INTERNA	G24q-2	1200
DULUX D/E 18 W/830	4050300327211	18	LUMILUX Warm White	G24q-2	1200
DULUX D/E 18 W/835	4050300450971	18	LUMILUX White	G24q-2	1200
DULUX D/E 18 W/840	4050300017617	18	LUMILUX Cool White	G24q-2	1200
DULUX D/E 18 W/865	4050300564944	18	LUMILUX Cool Daylight	G24q-2	1140
DULUX D/E 26 W/827	4050300012230	26	LUMILUX INTERNA	G24q-3	1800
DULUX D/E 26 W/830	4008321508782	26	LUMILUX Warm White	G24q-3	1800
DULUX D/E 26 W/830	4050300327235	26	LUMILUX Warm White	G24q-3	1800
DULUX D/E 26 W/835	4050300450995	26	LUMILUX White	G24q-3	1800
DULUX D/E 26 W/840	4050300020303	26	LUMILUX Cool White	G24q-3	1800
DULUX D/E 26 W/865	4008321185877	26	LUMILUX Cool Daylight	G24q-3	1710

Produkt- bezeichnung	Ra	h max. (mm)			No.
DULUX D/E 10 W/827	80...89	87	A	10	1
DULUX D/E 10 W/830	80...89	87	A	10	1
DULUX D/E 10 W/840	80...89	87	A	10	1
DULUX D/E 13 W/827	80...89	115	A	10	1
DULUX D/E 13 W/830	80...89	115	A	10	1
DULUX D/E 13 W/840	80...89	115	A	10	1
DULUX D/E 18 W/827	80...89	130	A	10	1
DULUX D/E 18 W/830	80...89	130	A	10	1
DULUX D/E 18 W/835	80...89	130	A	10	1
DULUX D/E 18 W/840	80...89	130	A	10	1
DULUX D/E 18 W/865	80...89	130	A	10	1
DULUX D/E 26 W/827	80...89	149	A	10	1
DULUX D/E 26 W/830	80...89	149	A	10	1
DULUX D/E 26 W/835	80...89	149	A	10	1
DULUX D/E 26 W/840	80...89	149	A	10	1
DULUX D/E 26 W/865	80...89	149	A	10	1





### Produkteigenschaften

- Mittlere Lebensdauer: 20.000 h (mit QUICKTRONIC®)
- Farbwiedergabeindex  $R_a$ : 80...89
- Dimmbar (3...100 %)
- Kurze und kompakte Stecksockellampe in 2-Rohr-Technik
- Einseitiger 4-Stift-Stecksockel G24q
- Betrieb an Batterie-, Solar- und Netzstrom in Verbindung mit geeignetem elektronischem Betriebsgerät

### Produktvorteile

- Extrem wirtschaftlich
- Gute Lichtqualität
- Extrem hohes Lumenpaket
- Lange Service-Lebensdauer
- Verbesserte Wartung
- OSRAM System\* Garantie in Kombination mit OSRAM QUICKTRONIC® EVG

### Anwendungsgebiete

- Büros, öffentliche Einrichtungen
- Shops
- Supermärkte und Warenhäuser
- Hotels, Restaurants
- Industrie
- Außenanwendungen nur in geeigneten Leuchten

### Technische Ausstattung

- Geeignet für den Betrieb an elektronischen Vorschaltgeräten

### Referenzen / Verweise

Weitere Informationen zu den elektronischen Vorschaltgeräten QUICKTRONIC® finden Sie im Internet unter [www.osram.de/QUICKTRONIC](http://www.osram.de/QUICKTRONIC)

### Sicherheitshinweise

Im Falle eines Lampenbruchs:  
[www.osram.de/lampenbruch](http://www.osram.de/lampenbruch)



# OSRAM DULUX® S

## Kurze CFLni, mit 2pol. Stecksockel für KVG-Betrieb

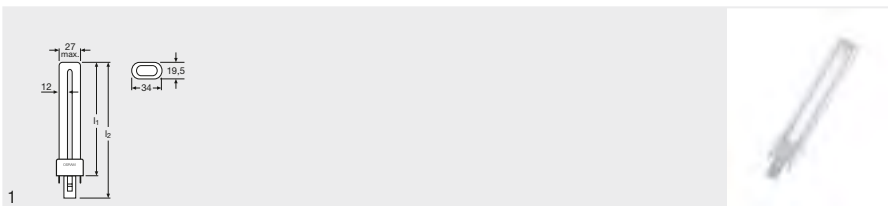

Produkt- bezeichnung	GTIN (EAN)	W			lm 25°C
DULUX S 5 W/827	4050300006130	5	LUMILUX INTERNA	G23	250
DULUX S 5 W/840	4050300010564	5	LUMILUX Cool White	G23	250
DULUX S 7 W/827	4050300005997	7	LUMILUX INTERNA	G23	400
DULUX S 7 W/827	4050300006086	7	LUMILUX INTERNA	G23	400
DULUX S 7 W/830	4050300025735	7	LUMILUX Warm White	G23	400
DULUX S 7 W/840	4050300010571	7	LUMILUX Cool White	G23	400
DULUX S 9 W/827	4050300006000	9	LUMILUX INTERNA	G23	600
DULUX S 9 W/830	4050300025742	9	LUMILUX Warm White	G23	600
DULUX S 9 W/840	4050300010588	9	LUMILUX Cool White	G23	600
DULUX S 11 W/827	4050300006017	11	LUMILUX INTERNA	G23	900
DULUX S 11 W/830	4050300025759	11	LUMILUX Warm White	G23	900
DULUX S 11 W/840	4050300010618	11	LUMILUX Cool White	G23	900
DULUX S 9 W/60	4050300015927	9	Rot	G23	400
DULUX S 9 W/66	4050300015934	9	Grün	G23	800
DULUX S 9 W/67	4050300015941	9	Blau	G23	200

Produkt- bezeichnung	Ra	h max. [mm]			
DULUX S 5 W/827	80...89	85	B	10	1
DULUX S 5 W/840	80...89	85	B	10	1
DULUX S 7 W/827	80...89	114	B	10 <sup>1)</sup>	1
DULUX S 7 W/827	80...89	114	B	10 <sup>1)</sup>	1
DULUX S 7 W/830	80...89	114	B	10	1
DULUX S 7 W/840	80...89	114	B	10	1
DULUX S 9 W/827	80...89	144	A	10 <sup>1)</sup>	1
DULUX S 9 W/830	80...89	144	A	10	1
DULUX S 9 W/840	80...89	144	A	10	1
DULUX S 11 W/827	80...89	214	A	10	1
DULUX S 11 W/830	80...89	214	A	10	1
DULUX S 11 W/840	80...89	214	A	10	1
DULUX S 9 W/60		144	B	10	1
DULUX S 9 W/66		144	A+	10	1
DULUX S 9 W/67		144	B	10	1

1) Verbundbilister



### Produkteigenschaften

- Mittlere Lebensdauer: 10.000 h
- Farbwiedergabeindex  $R_a$  für Lampen mit weißem Licht: 80...89
- Auch in Rot, Grün und Blau verfügbar
- Kurze und kompakte Stecksockellampe in 1-Rohr-Technik
- Einseitiger 2-Stift-Stecksockel G23

### Produktvorteile

- Extrem wirtschaftlich
- Gute Lichtqualität
- Extrem flache Bauform
- Lange Service-Lebensdauer
- Verbesserte Wartung

### Anwendungsgebiete

- Ideal für kostengünstige kreative Illumination und Dekoration
- Büros, öffentliche Einrichtungen
- Shops
- Supermärkte und Warenhäuser
- Hotels, Restaurants
- Außenanwendungen nur in geeigneten Leuchten

### Technische Ausstattung

- Geeignet für den Betrieb an konventionellen Vorschaltgeräten



# OSRAM DULUX® S/E

## Kurze CFLni, mit 4pol. Stecksockel für EVG-Betrieb

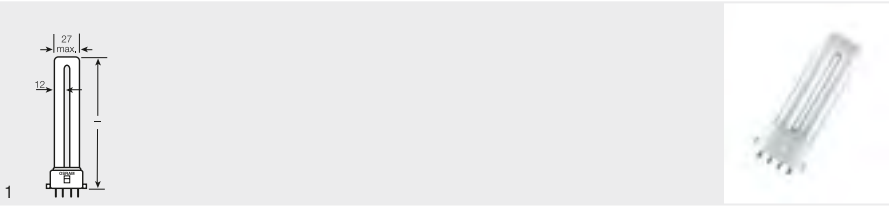

Produktbezeichnung	GTIN (EAN)	W			lm <sub>25°C</sub>
DULUX S/E 7 W/827 <sup>1)</sup>	4050300017648	7	LUMILUX INTERNA	2G7	400
DULUX S/E 7 W/830 <sup>1)</sup>	4050300591988	7	LUMILUX Warm White	2G7	400
DULUX S/E 7 W/840 <sup>1)</sup>	4050300020167	7	LUMILUX Cool White	2G7	400
DULUX S/E 9 W/827 <sup>1)</sup>	4050300017655	9	LUMILUX INTERNA	2G7	600
DULUX S/E 9 W/830 <sup>1)</sup>	4050300589398	9	LUMILUX Warm White	2G7	600
DULUX S/E 9 W/840 <sup>1)</sup>	4050300020174	9	LUMILUX Cool White	2G7	600
DULUX S/E 11 W/827 <sup>1)</sup>	4050300017662	11	LUMILUX INTERNA	2G7	900
DULUX S/E 11 W/830 <sup>1)</sup>	4050300589374	11	LUMILUX Warm White	2G7	900
DULUX S/E 11 W/840 <sup>1)</sup>	4050300020181	11	LUMILUX Cool White	2G7	900

Produktbezeichnung	R <sub>a</sub>	l [mm]			No.
DULUX S/E 7 W/827 <sup>1)</sup>	80...89	114	A	10	1
DULUX S/E 7 W/830 <sup>1)</sup>	80...89	114	A	10	1
DULUX S/E 7 W/840 <sup>1)</sup>	80...89	114	A	10	1
DULUX S/E 9 W/827 <sup>1)</sup>	80...89	144	A	10	1
DULUX S/E 9 W/830 <sup>1)</sup>	80...89	144	A	10	1
DULUX S/E 9 W/840 <sup>1)</sup>	80...89	144	A	10	1
DULUX S/E 11 W/827 <sup>1)</sup>	80...89	214	A	10	1
DULUX S/E 11 W/830 <sup>1)</sup>	80...89	214	A	10	1
DULUX S/E 11 W/840 <sup>1)</sup>	80...89	214	A	10	1

1) Nur für EVG-Betrieb

### Produkteigenschaften

- Mittlere Lebensdauer: 20.000 h (mit QUICKTRONIC®)
- Farbwiedergabeindex R<sub>a</sub>: 80...89
- Dimmbar (3...100 %)
- Kurze und kompakte Stecksockellampe in 1-Rohr-Technik
- Einseitiger 4-Stift-Stecksockel 2G7
- Betrieb an Batterie-, Solar- und Netzstrom in Verbindung mit geeignetem elektronischem Betriebsgerät

### Produktvorteile

- Extrem wirtschaftlich
- Gute Lichtqualität
- Verbesserte Wartung
- Geringe Leistungsaufnahme (7 W, 9 W, 11 W)
- Lange Service-Lebensdauer
- Extrem flache Bauform

### Anwendungsgebiete

- Büros, öffentliche Einrichtungen
- Shops
- Supermärkte und Warenhäuser
- Hotels, Restaurants
- Außenanwendungen nur in geeigneten Leuchten

### Technische Ausstattung

- Geeignet für den Betrieb an elektronischen Vorschaltgeräten

### Referenzen / Verweise

Weitere Informationen zu den elektronischen Vorschaltgeräten QUICKTRONIC® finden Sie im Internet unter [www.osram.de/QUICKTRONIC](http://www.osram.de/QUICKTRONIC)

### Sicherheitshinweise

Im Falle eines Lampenbruchs: [www.osram.de/lampenbruch](http://www.osram.de/lampenbruch)

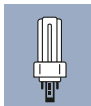

**OSRAM DULUX® L LUMILUX®**  
**CFLni, mit 4pol. Stecksockel 2G11 zum Betrieb am EVG/KVG**

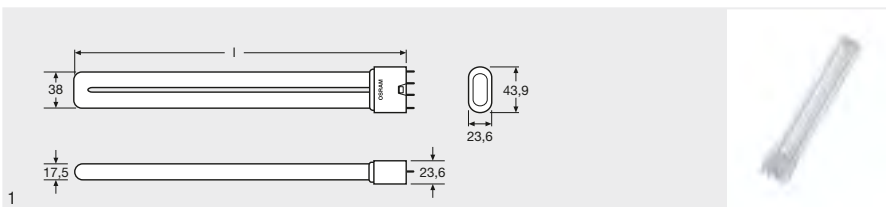

**Produkt-  
bezeichnung**

**GTIN (EAN)**



Produkt- bezeichnung	GTIN (EAN)	W	Color selection icon	Socket icon	lm 25°C
DULUX L 18 W/827 2G11 <sup>1)</sup>	4050300010748	18	LUMILUX INTERNA	2G11	1200
DULUX L 18 W/830 2G11 <sup>1)</sup>	4050300010731	18	LUMILUX Warm White	2G11	1200
DULUX L 18 W/840 2G11 <sup>1)</sup>	4050300010724	18	LUMILUX Cool White	2G11	1200
DULUX L 24 W/827 2G11 <sup>1)</sup>	4050300010779	24	LUMILUX INTERNA	2G11	1800
DULUX L 24 W/830 2G11 <sup>1)</sup>	4050300010762	24	LUMILUX Warm White	2G11	1800
DULUX L 24 W/840 2G11 <sup>1)</sup>	4050300010755	24	LUMILUX Cool White	2G11	1800
DULUX L 36 W/827 2G11 <sup>1)</sup>	4050300010809	36	LUMILUX INTERNA	2G11	2900
DULUX L 36 W/830 2G11 <sup>1)</sup>	4050300010793	36	LUMILUX Warm White	2G11	2900
DULUX L 36 W/835 2G11 <sup>1)</sup>	4050300295930	36	LUMILUX White	2G11	2900
DULUX L 36 W/840 2G11 <sup>1)</sup>	4050300010786	36	LUMILUX Cool White	2G11	2900
DULUX L 36 W/865 2G11 <sup>1)</sup>	4050300328263	36	LUMILUX Cool Daylight	2G11	2750
DULUX L 40 W/830 2G11 <sup>2)</sup>	4050300298894	40	LUMILUX Warm White	2G11	3500
DULUX L 40 W/835 2G11 <sup>2)</sup>	4050300295954	40	LUMILUX White	2G11	3500
DULUX L 40 W/840 2G11 <sup>2)</sup>	4050300279909	40	LUMILUX Cool White	2G11	3500
DULUX L 40 W/865 2G11 <sup>2)</sup>	4050300592008	40	LUMILUX Cool Daylight	2G11	3325
DULUX L 55 W/827 2G11 <sup>2)</sup>	4050300315881	55	LUMILUX INTERNA	2G11	4800
DULUX L 55 W/830 2G11 <sup>2)</sup>	4050300298917	55	LUMILUX Warm White	2G11	4800
DULUX L 55 W/835 2G11 <sup>2)</sup>	4050300295978	55	LUMILUX White	2G11	4800
DULUX L 55 W/840 2G11 <sup>2)</sup>	4050300295879	55	LUMILUX Cool White	2G11	4800
DULUX L 55 W/865 2G11 <sup>2)</sup>	4050300553900	55	LUMILUX Cool Daylight	2G11	4550
DULUX L 80 W/830 2G11 <sup>2)</sup>	4050300665467	80	LUMILUX Warm White	2G11	6500
DULUX L 80 W/840 2G11 <sup>2)</sup>	4050300665481	80	LUMILUX Cool White	2G11	6500



**Produkt-  
bezeichnung****R<sub>a</sub>****l  
(mm)**

DULUX L 18 W/827 2G11 <sup>1)</sup>	80...89	217	A	10	1
DULUX L 18 W/830 2G11 <sup>1)</sup>	80...89	217	A	10	1
DULUX L 18 W/840 2G11 <sup>1)</sup>	80...89	217	A	10	1
DULUX L 24 W/827 2G11 <sup>1)</sup>	80...89	317	A	10	1
DULUX L 24 W/830 2G11 <sup>1)</sup>	80...89	317	A	10	1
DULUX L 24 W/840 2G11 <sup>1)</sup>	80...89	317	A	10	1
DULUX L 36 W/827 2G11 <sup>1)</sup>	80...89	411	A	10	1
DULUX L 36 W/830 2G11 <sup>1)</sup>	80...89	411	A	10	1
DULUX L 36 W/835 2G11 <sup>1)</sup>	80...89	417	A	10	1
DULUX L 36 W/840 2G11 <sup>1)</sup>	80...89	411	A	10	1
DULUX L 36 W/865 2G11 <sup>1)</sup>	80...89	411	A	10	1
DULUX L 40 W/830 2G11 <sup>2)</sup>	80...89	533	A+	10	1
DULUX L 40 W/835 2G11 <sup>2)</sup>	80...89	533	A+	10	1
DULUX L 40 W/840 2G11 <sup>2)</sup>	80...89	533	A+	10	1
DULUX L 40 W/865 2G11 <sup>2)</sup>	80...89	533	A	10	1
DULUX L 55 W/827 2G11 <sup>2)</sup>	80...89	533	A+	10	1
DULUX L 55 W/830 2G11 <sup>2)</sup>	80...89	533	A+	10	1
DULUX L 55 W/835 2G11 <sup>2)</sup>	80...89	533	A+	10	1
DULUX L 55 W/840 2G11 <sup>2)</sup>	80...89	533	A+	10	1
DULUX L 55 W/865 2G11 <sup>2)</sup>	80...89	533	A	10	1
DULUX L 80 W/830 2G11 <sup>2)</sup>	80...89	565	A	10	1
DULUX L 80 W/840 2G11 <sup>2)</sup>	80...89	565	A	10	1

1) Für EVG- und KVG-Betrieb

2) Nur für EVG-Betrieb

**Produkteigenschaften**

- Kurze und kompakte Stecksockellampe in 2-Rohr-Technik
- Einseitiger 4-Stift-Stecksockel 2G11
- Dimmbar (1...100 % mit QUICKTRONIC® QTI DALI/DIM)
- Farbwiedergabeindex R<sub>a</sub>: 80...89
- Mittlere Lebensdauer: 20.000 h (mit QUICKTRONIC®)
- Betrieb an Batterie-, Solar- und Netzstrom in Verbindung mit geeignetem elektronischem Betriebsgerät

**Produktvorteile**

- Sehr wirtschaftlich
- Hervorragender Lichtstrom
- Hervorragende Lichtausbeute
- Lange Service-Lebensdauer
- OSRAM System\* Garantie in Kombination mit OSRAM QUICKTRONIC® EVG
- Weniger als halb so lang wie stabförmige Leuchtstofflampen
- Verbesserte Wartung

**Anwendungsgebiete**

- Büros, öffentliche Einrichtungen
- Shops
- Supermärkte und Warenhäuser
- Hotels, Restaurants
- Industrie
- Außenanwendungen nur in geeigneten Leuchten

**Technische Ausstattung**

- Betrieb mit handelsüblichen Vorschaltgeräten und Startern
- Geeignet für den Betrieb an elektronischen und konventionellen Vorschaltgeräten

**Referenzen / Verweise**

Weitere Informationen zu den elektronischen Vorschaltgeräten QUICKTRONIC® finden Sie im Internet unter [www.osram.de/QUICKTRONIC](http://www.osram.de/QUICKTRONIC)

Mehr Information zur Systemgarantie und die gesamten Garantiebedingungen finden Sie im Internet unter [www.osram.de/systemgarantie](http://www.osram.de/systemgarantie)



# OSRAM DULUX® L CONSTANT CFLni, mit 4pol. Stecksockel 2G11 zum Betrieb am EVG/KVG, CONSTANT

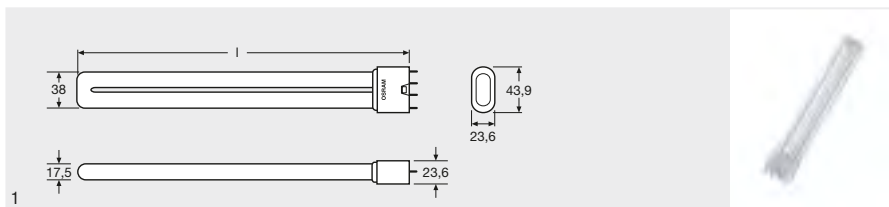

Produktbezeichnung	GTIN (EAN)	W			lm <sub>25°C</sub>
DULUX L 40 W/840 2G11 <sup>1)</sup>	4008321104823	40	LUMILUX Cool White	2G11	3500
DULUX L 55 W/840 2G11 <sup>1)</sup>	4008321104847	55	LUMILUX Cool White	2G11	4800
DULUX L 80 W/840 2G11 <sup>1)</sup>	4008321104861	80	LUMILUX Cool White	2G11	6500

Produktbezeichnung	R <sub>a</sub>	l [mm]			No.
DULUX L 40 W/840 2G11 <sup>1)</sup>	80...89	533	A+	10	1
DULUX L 55 W/840 2G11 <sup>1)</sup>	80...89	533	A+	10	1
DULUX L 80 W/840 2G11 <sup>1)</sup>	80...89	565	A	10	1

1) Nur für EVG-Betrieb

## Produkteigenschaften

- Kurze und kompakte Stecksockellampe in 2-Rohr-Technik
- Einseitiger 4-Stift-Stecksockel 2G11
- Mittlere Lebensdauer: 20.000 h (mit QUICKTRONIC®)
- Farbwiedergabeindex R<sub>a</sub>: 80...89
- Dimmbar (1...100 %)

## Produktvorteile

- Ausgezeichneter Lichtstrom bei hohen und tiefen Umgebungstemperaturen
- Sehr wirtschaftlich
- Gute Lichtqualität
- Lange Service-Lebensdauer
- Verbesserte Wartung

## Anwendungsgebiete

- Enge Leuchten mit hohen Temperaturen
- Straßen- und Stadtbeleuchtung
- Industrie
- Anwendungen mit besonderen thermischen Anforderungen
- Außenanwendungen nur in geeigneten Leuchten

## Technische Ausstattung

- Geeignet für den Betrieb an elektronischen Vorschaltgeräten

## Referenzen / Verweise

Weitere Informationen zu den elektronischen Vorschaltgeräten QUICKTRONIC® finden Sie im Internet unter [www.osram.de/QUICKTRONIC](http://www.osram.de/QUICKTRONIC)

## Sicherheitshinweise

Im Falle eines Lampenbruchs:  
[www.osram.de/lampenbruch](http://www.osram.de/lampenbruch)

**OSRAM DULUX® L LUMILUX® DE LUXE**  
**CFLni, mit 4pol. Stecksockel 2G11 zum Betrieb am EVG/KVG für hohe Farbwiedergabe**

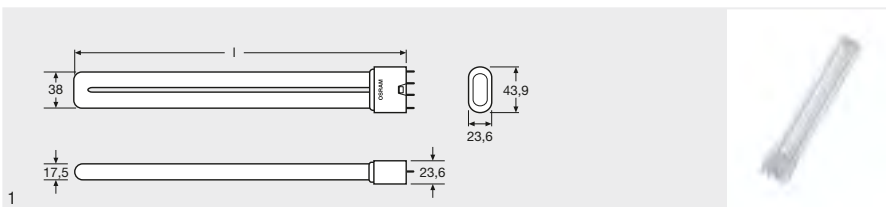

Produktbezeichnung	GTIN (EAN)	W			Im 25°C
DULUX L 18 W/930 2G11 <sup>1)</sup>	4050300018324	18	LUMILUX DE LUXE Warm White	2G11	950
DULUX L 18 W/940 2G11 <sup>1)</sup>	4050300018560	18	LUMILUX DE LUXE Cool White	2G11	950
DULUX L 18 W/954 2G11 <sup>1)</sup>	4050300018423	18	LUMILUX DE LUXE Daylight	2G11	950
DULUX L 24 W/930 2G11 <sup>1)</sup>	4050300018386	24	LUMILUX DE LUXE Warm White	2G11	1500
DULUX L 24 W/954 2G11 <sup>1)</sup>	4050300018447	24	LUMILUX DE LUXE Daylight	2G11	1500
DULUX L 36 W/930 2G11 <sup>1)</sup>	4050300018393	36	LUMILUX DE LUXE Warm White	2G11	2350
DULUX L 36 W/940 2G11 <sup>1)</sup>	4050300018607	36	LUMILUX DE LUXE Cool White	2G11	2350
DULUX L 36 W/954 2G11 <sup>1)</sup>	4050300018461	36	LUMILUX DE LUXE Daylight	2G11	2350
DULUX L 40 W/954 2G11 <sup>2)</sup>	4050300315799	40	LUMILUX DE LUXE Daylight	2G11	2950
DULUX L 55 W/930 2G11 <sup>2)</sup>	4050300370705	55	LUMILUX DE LUXE Warm White	2G11	4000
DULUX L 55 W/940 2G11 <sup>2)</sup>	4050300197999	55	LUMILUX DE LUXE Cool White	2G11	4000
DULUX L 55 W/954 2G11 <sup>2)</sup>	4050300321400	55	LUMILUX DE LUXE Daylight	2G11	4000

Produktbezeichnung	R <sub>a</sub>	l [mm]			
DULUX L 18 W/930 2G11 <sup>1)</sup>	≥90	217	B	10	1
DULUX L 18 W/940 2G11 <sup>1)</sup>	≥90	217	B	10	1
DULUX L 18 W/954 2G11 <sup>1)</sup>	≥90	217	B	10	1
DULUX L 24 W/930 2G11 <sup>1)</sup>	≥90	317	A	10	1
DULUX L 24 W/954 2G11 <sup>1)</sup>	≥90	317	A	10	1
DULUX L 36 W/930 2G11 <sup>1)</sup>	≥90	411	A	10	1
DULUX L 36 W/940 2G11 <sup>1)</sup>	≥90	411	A	10	1
DULUX L 36 W/954 2G11 <sup>1)</sup>	≥90	411	B	10	1
DULUX L 40 W/954 2G11 <sup>2)</sup>	≥90	533	A	10	1
DULUX L 55 W/930 2G11 <sup>2)</sup>	≥90	533	A	10	1
DULUX L 55 W/940 2G11 <sup>2)</sup>	≥90	533	A	10	1
DULUX L 55 W/954 2G11 <sup>2)</sup>	≥90	533	A	10	1

1) Für EVG- und KVG-Betrieb  
 2) Nur für EVG-Betrieb

**Produkteigenschaften**

- Kurze und kompakte Stecksockellampe in 2-Rohr-Technik
- Einseitiger 4-Stift-Stecksockel 2G11
- Farbwiedergabeindex R<sub>a</sub>: ≥ 90
- Mittlere Lebensdauer: 20.000 h (mit QUICKTRONIC®)

**Produktvorteile**

- Sehr wirtschaftlich und effizient
- Gute Lichtqualität
- Hervorragende Lichtausbeute
- Lange Service-Lebensdauer
- Verbesserte Wartung

**Anwendungsgebiete**

- Büros, öffentliche Einrichtungen
- Shops
- Supermärkte und Warenhäuser
- Hotels, Restaurants
- Industrie
- Außenanwendungen nur in geeigneten Leuchten

**Technische Ausstattung**

- Geeignet für den Betrieb an elektronischen und konventionellen Vorschaltgeräten

**Referenzen / Verweise**

Weitere Informationen zu den elektronischen Vorschaltgeräten QUICKTRONIC® finden Sie im Internet unter [www.osram.de/QUICKTRONIC](http://www.osram.de/QUICKTRONIC)

**Sicherheitshinweise**

Im Falle eines Lampenbruchs:  
[www.osram.de/lampenbruch](http://www.osram.de/lampenbruch)

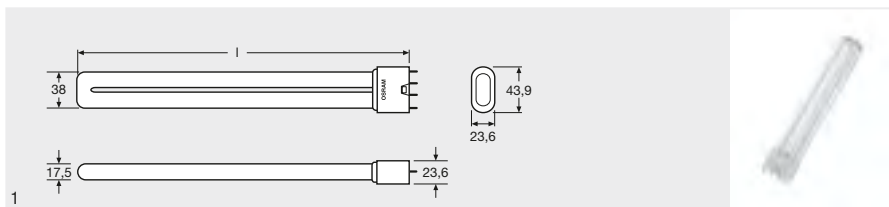

**Produkt-  
bezeichnung**

GTIN (EAN)

**W****lm**  
25 °C

DULUX L SP 18 W/830 2G11	4050300300276	18	LUMILUX Warm White	2G11	1200
DULUX L SP 18 W/840 2G11	4008321280497	18	LUMILUX Cool White	2G11	1200
DULUX L SP 24 W/830 2G11	4050300300238	24	LUMILUX Warm White	2G11	1800
DULUX L SP 24 W/840 2G11	4008321280510	24	LUMILUX Cool White	2G11	1800

**Produkt-  
bezeichnung****Ra****l**  
[mm]

DULUX L SP 18 W/830 2G11	80...89	209	A	10	1
DULUX L SP 18 W/840 2G11	80...89	209	A	10	1
DULUX L SP 24 W/830 2G11	80...89	309	A	10	1
DULUX L SP 24 W/840 2G11	80...89	309	A	10	1

**Produkteigenschaften**

- Kurze und kompakte Stecksockellampe in 2-Rohr-Technik
- Einseitiger 4-Stift-Stecksockel 2G11
- Mittlere Lebensdauer: 20.000 h (mit QUICKTRONIC®)
- Farbwiedergabeindex  $R_a$ : 80...89

**Produktvorteile**

- Sehr wirtschaftlich
- Optimaler Lichtstrom bei tiefen Umgebungstemperaturen (+5 °C)
- Gute Lichtqualität
- Lange Service-Lebensdauer

**Anwendungsgebiete**

- Straßen- und Stadtbeleuchtung
- Industrie
- Anwendungen mit besonderen thermischen Anforderungen
- Außenanwendungen nur in geeigneten Leuchten

**Technische Ausstattung**

- Geeignet für den Betrieb an elektronischen und konventionellen Vorschaltgeräten

**Referenzen / Verweise**

Weitere Informationen zu den elektronischen Vorschaltgeräten QUICKTRONIC® finden Sie im Internet unter [www.osram.de/QUICKTRONIC](http://www.osram.de/QUICKTRONIC)

**Sicherheitshinweise**

Im Falle eines Lampenbruchs:  
[www.osram.de/lampenbruch](http://www.osram.de/lampenbruch)

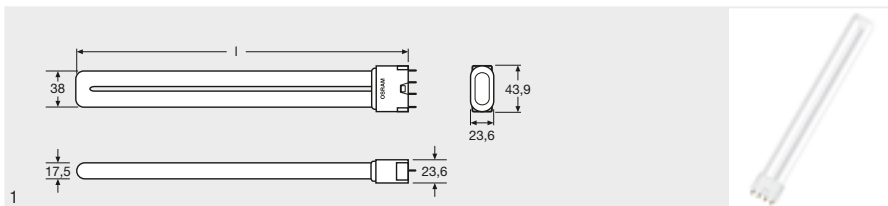

Produktbezeichnung	GTIN (EAN)	W		lm <sub>25°C</sub>	lm <sub>35°C</sub>
DULUX L HE 26 W/840 2GX11 <sup>1)</sup>	4008321508713	26	LUMILUX Cool White	2470	2600
DULUX L HE 28 W/840 2GX11 <sup>1)</sup>	4008321296757	28	LUMILUX Cool White	2700	2800
Produktbezeichnung	R <sub>a</sub>	l [mm]			
DULUX L HE 26 W/840 2GX11 <sup>1)</sup>	80...89	533	A+	10	1
DULUX L HE 28 W/840 2GX11 <sup>1)</sup>	80...89	565	A+	10	1

1) Nur für EVG-Betrieb

**Produkteigenschaften**

- Kurze und kompakte Stecksockellampe in 2-Rohr-Technik
- Einseitiger 4-Stift-Stecksockel 2GX11
- Lichtausbeute: 100 lm/W (bei 35 °C Umgebungstemperatur)
- Lange mittlere Lebensdauer: 20.000 h (mit QUICKTRONIC®)
- Dimmbar (1...100 %)
- Farbwiedergabeindex R<sub>a</sub>: 80...89

**Produktvorteile**

- Neue Generation hoch effizienter und kostengünstiger Leuchten möglich
- Sehr hoher Lichtstrom
- Gute Lichtqualität
- Optimiert für die Innenbeleuchtung, max. Lichtstrom bei 35 °C Umgebungstemperatur
- Verbesserte Wartung

**Anwendungsgebiete**

- Direkt- und Indirektbeleuchtung
- Shops
- Hotels, Restaurants
- Industrie und Handwerk
- Büros, öffentliche Einrichtungen
- Industrie
- Außenanwendungen nur in geeigneten Leuchten

**Technische Ausstattung**

- Geeignet für den Betrieb an elektronischen Vorschaltgeräten

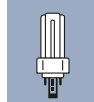

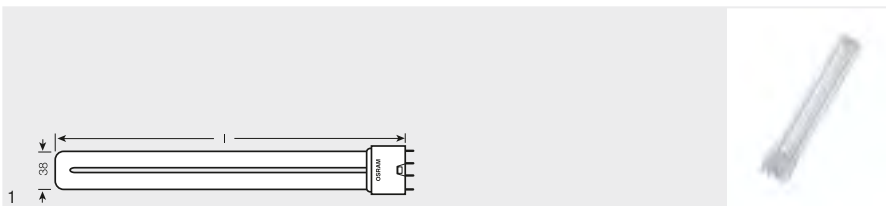

Produktbezeichnung	GTIN (EAN)	W			lm 25°C
DULUX L XT 18 W/830 2G11 <sup>1)</sup>	4008321507570	18	LUMILUX Warm White	2G11	1200
DULUX L XT 18 W/840 2G11 <sup>1)</sup>	4008321507594	18	LUMILUX Cool White	2G11	1200
DULUX L XT 24 W/830 2G11 <sup>1)</sup>	4008321507617	24	LUMILUX Warm White	2G11	1800
DULUX L XT 24 W/840 2G11 <sup>1)</sup>	4008321507631	24	LUMILUX Cool White	2G11	1800
DULUX L XT 36 W/830 2G11 <sup>1)</sup>	4008321507655	36	LUMILUX Warm White	2G11	2900
DULUX L XT 36 W/840 2G11 <sup>1)</sup>	4008321507679	36	LUMILUX Cool White	2G11	2900
DULUX L XT 55 W/840 2G11 <sup>2)</sup>	4008321507716	55	LUMILUX Cool White	2G11	4800

Produktbezeichnung	R <sub>a</sub>	l [mm]			
DULUX L XT 18 W/830 2G11 <sup>1)</sup>	80...89	217	A	10	1
DULUX L XT 18 W/840 2G11 <sup>1)</sup>	80...89	217	A	10	1
DULUX L XT 24 W/830 2G11 <sup>1)</sup>	80...89	317	A	10	1
DULUX L XT 24 W/840 2G11 <sup>1)</sup>	80...89	317	A	10	1
DULUX L XT 36 W/830 2G11 <sup>1)</sup>	80...89	411	A	10	1
DULUX L XT 36 W/840 2G11 <sup>1)</sup>	80...89	411	A	10	1
DULUX L XT 55 W/840 2G11 <sup>2)</sup>	80...89	533	A+	10	1

1) Für EVG- und KVG-Betrieb  
2) Nur für EVG-Betrieb

### Produkteigenschaften

- Kurze und kompakte Stecksockellampe in 2-Rohr-Technik
- Einseitiger 4-Stift-Stecksockel 2G11
- Mittlere Lebensdauer: 36.000 h (mit QUICKTRONIC®)
- Farbwiedergabeindex R<sub>a</sub>: 80...89
- Dimmbar (1...100 %)

### Produktvorteile

- Extrem wirtschaftlich
- Niedrige Gesamtbeleuchtungskosten
- Extrem hohes Lumenpaket
- Gute Lichtqualität
- Verbesserte Wartung
- OSRAM System\* Garantie in Kombination mit OSRAM QUICKTRONIC® EVG

### Anwendungsgebiete

- Direkt- und Indirektbeleuchtung
- Straßen- und Stadtbeleuchtung
- Büros, öffentliche Einrichtungen
- Shops
- Supermärkte und Warenhäuser
- Hotels, Restaurants
- Industrie
- Außenanwendungen nur in geeigneten Leuchten

### Referenzen / Verweise

Weitere Informationen zu den elektronischen Vorschaltgeräten QUICKTRONIC® finden Sie im Internet unter [www.osram.de/QUICKTRONIC](http://www.osram.de/QUICKTRONIC)

### Sicherheitshinweise

Im Falle eines Lampenbruchs:  
[www.osram.de/lampenbruch](http://www.osram.de/lampenbruch)

# OSRAM DULUX® F

## Flache CFLni, 2 Rohre, mit 4pol. Stecksockel für Betrieb am EVG/KVG

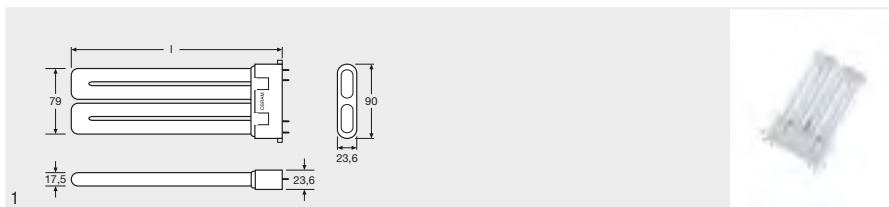

Produkt-bezeichnung	GTIN (EAN)	W			lm 25°C
DULUX F 18 W/827 2G10	4050300333564	18	LUMILUX INTERNA	2G10	1100
DULUX F 18 W/830 2G10	4050300333540	18	LUMILUX Warm White	2G10	1100
DULUX F 18 W/840 2G10	4050300333526	18	LUMILUX Cool White	2G10	1100
DULUX F 24 W/827 2G10	4050300333625	24	LUMILUX INTERNA	2G10	1700
DULUX F 24 W/830 2G10	4050300333601	24	LUMILUX Warm White	2G10	1700
DULUX F 24 W/840 2G10	4050300333588	24	LUMILUX Cool White	2G10	1700
DULUX F 36 W/827 2G10	4050300312187	36	LUMILUX INTERNA	2G10	2800
DULUX F 36 W/830 2G10	4050300299051	36	LUMILUX Cool White	2G10	2800
DULUX F 36 W/840 2G10	4050300299037	36	LUMILUX Cool White	2G10	2800

Produkt-bezeichnung	R <sub>a</sub>	l [mm]			No.
DULUX F 18 W/827 2G10	80...89	122	A	10	1
DULUX F 18 W/830 2G10	80...89	122	A	10	1
DULUX F 18 W/840 2G10	80...89	122	A	10	1
DULUX F 24 W/827 2G10	80...89	165	A	10	1
DULUX F 24 W/830 2G10	80...89	165	A	10	1
DULUX F 24 W/840 2G10	80...89	165	A	10	1
DULUX F 36 W/827 2G10	80...89	217	A	10	1
DULUX F 36 W/830 2G10	80...89	217	A	10	1
DULUX F 36 W/840 2G10	80...89	217	A	10	1

### Produkteigenschaften

- Kurze und kompakte Stecksockellampe in 2-Rohr-Technik
- Einseitiger 4-Stift-Stecksockel 2G10
- Mittlere Lebensdauer: 10.000 h
- Farbwiedergabeindex R<sub>a</sub>: 80...89

### Produktvorteile

- Sehr wirtschaftlich
- Gute Lichtqualität
- Ausgezeichnete Lichtausbeute
- Extrem flache Bauform
- Lange Service-Lebensdauer

### Anwendungsgebiete

- Büros, öffentliche Einrichtungen
- Shops
- Supermärkte und Warenhäuser
- Hotels, Restaurants
- Industrie
- Außenanwendungen nur in geeigneten Leuchten

### Technische Ausstattung

- Geeignet für den Betrieb an elektronischen und konventionellen Vorschaltgeräten

### Referenzen / Verweise

Weitere Informationen zu den elektronischen Vorschaltgeräten QUICKTRONIC® finden Sie im Internet unter [www.osram.de/QUICKTRONIC](http://www.osram.de/QUICKTRONIC)

### Sicherheitshinweise

Im Falle eines Lampenbruchs:  
[www.osram.de/lampenbruch](http://www.osram.de/lampenbruch)

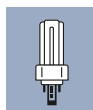

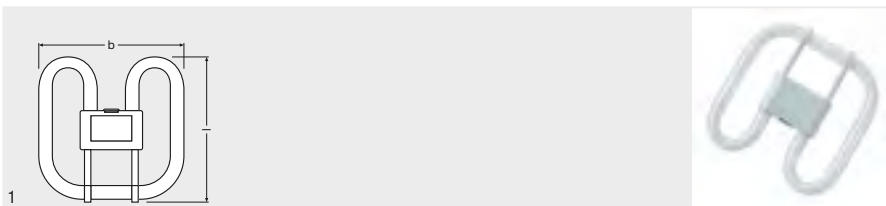

Produktbezeichnung	GTIN (EAN)	W			lm <sub>25°C</sub>
CFL SQUARE 16 W/827 GR8	4050300816852	16	LUMILUX INTERNA	GR8	1050
CFL SQUARE 16 W/835 GR8	4050300816838	16	LUMILUX White	GR8	1050
CFL SQUARE 28 W/827 GR8	4050300816913	28	LUMILUX INTERNA	GR8	2050
CFL SQUARE 28 W/835 GR8	4050300816937	28	LUMILUX White	GR8	2050

Produktbezeichnung	R <sub>a</sub>	l [mm]			
CFL SQUARE 16 W/827 GR8	80...89	138 <sup>1)</sup>	B	20	1
CFL SQUARE 16 W/835 GR8	80...89	138 <sup>1)</sup>	B	20	1
CFL SQUARE 28 W/827 GR8	80...89	205 <sup>1)</sup>	A	20	1
CFL SQUARE 28 W/835 GR8	80...89	205 <sup>1)</sup>	A	20	1

1) Maximum

**Produkteigenschaften**

- Einseitiger 2-Stift-Stecksocket GR8
- Kurze und kompakte Stecksockellampe in 2-Rohr-Technik
- Farbwiedergabeindex R<sub>a</sub>: 80...89

**Produktvorteile**

- Viereckige Form ermöglicht gleichmäßige Lichtverteilung
- Keine Schatten an den beiden Enden und keine dunklen Stellen
- Extrem flache Bauform
- Sehr wirtschaftlich
- Gute Lichtqualität
- Lange Service-Lebensdauer

**Anwendungsgebiete**

- Flache Wand- und Deckenleuchten
- Öffentliche Gebäude, Rezeptionen, Büros, Flure usw.
- Shops
- Supermärkte und Warenhäuser
- Hotels, Restaurants
- Industrie
- Außenanwendungen nur in geeigneten Leuchten

**Technische Ausstattung**

- Geeignet für den Betrieb an konventionellen Vorschaltgeräten

**Sicherheitshinweise**

Im Falle eines Lampenbruchs:  
[www.osram.de/lampenbruch](http://www.osram.de/lampenbruch)

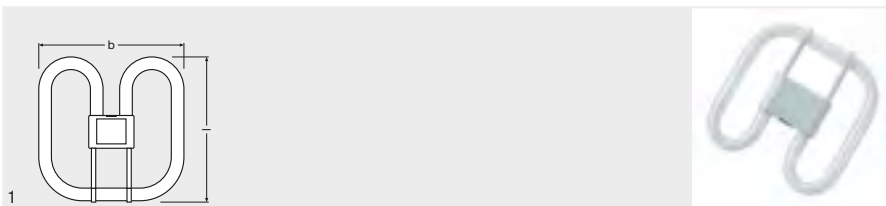

Produktbezeichnung	GTIN (EAN)	W			Im 25°C
CFL SQUARE 16 W/827 GR10Q	4050300816890	16	LUMILUX INTERNA	GR10q	1050
CFL SQUARE 16 W/835 GR10Q	4050300816876	16	LUMILUX White	GR10q	1050
CFL SQUARE 28 W/827 GR10Q	4050300816951	28	LUMILUX INTERNA	GR10q	2050
CFL SQUARE 28 W/835 GR10Q	4050300816982	28	LUMILUX White	GR10q	2050
CFL SQUARE 38 W/827 GR10Q	4050300817002	38	LUMILUX INTERNA	GR10q	2700
CFL SQUARE 38 W/835 GR10Q	4050300817026	38	LUMILUX White	GR10q	2700

Produktbezeichnung	Ra	l [mm]			
CFL SQUARE 16 W/827 GR10Q	80...89	138 <sup>1)</sup>	A	20	1
CFL SQUARE 16 W/835 GR10Q	80...89	138 <sup>1)</sup>	A	20	1
CFL SQUARE 28 W/827 GR10Q	80...89	205 <sup>1)</sup>	A	20	1
CFL SQUARE 28 W/835 GR10Q	80...89	205 <sup>1)</sup>	A	20	1
CFL SQUARE 38 W/827 GR10Q	80...89	205 <sup>1)</sup>	A	20	1
CFL SQUARE 38 W/835 GR10Q	80...89	205 <sup>1)</sup>	A	20	1

1) Maximum

#### Produkteigenschaften

- Kurze und kompakte Stecksockellampe in 2-Rohr-Technik
- Einseitiger 4-Stift-Stecksockel GR10q
- Farbwiedergabeindex  $R_a$ : 80...89

#### Produktvorteile

- Viereckige Form ermöglicht gleichmäßige Lichtverteilung
- Keine Schatten an den beiden Enden und keine dunklen Stellen
- Sehr wirtschaftlich
- Extrem flache Bauform
- Gute Lichtqualität
- Lange Service-Lebensdauer

#### Anwendungsgebiete

- Flache Wand- und Deckenleuchten
- Öffentliche Gebäude, Rezeptionen, Büros, Flure usw.
- Shops
- Supermärkte und Warenhäuser
- Hotels, Restaurants
- Außenanwendungen nur in geeigneten Leuchten

#### Technische Ausstattung

- Geeignet für den Betrieb an elektronischen und konventionellen Vorschaltgeräten

#### Referenzen / Verweise

Weitere Informationen zu den elektronischen Vorschaltgeräten QUICKTRONIC® finden Sie im Internet unter [www.osram.de/QUICKTRONIC](http://www.osram.de/QUICKTRONIC)

#### Sicherheitshinweise

Im Falle eines Lampenbruchs:  
[www.osram.de/lampenbruch](http://www.osram.de/lampenbruch)



## Technische Daten

Lampe OSRAM DULUX® Watt	Lampenspannung		Lampenstrom		System- leistung EVG- Betrieb* W	Leucht- dichte cd/cm <sup>2</sup>  LF 827, 830, 840	Kompensation	
	bei 50/60 Hz V	bei HF- Betrieb V	bei 50/60 Hz mA	bei HF- Betrieb mA			Parallel- konden- sator <sup>1)</sup> KVG- Betrieb 230 V/50 Hz µF	Reihen- konden- sator <sup>2)</sup> KVG- Betrieb µF
CFL SQUARE 16	103	84	195	180	–	–	2,0	–
CFL SQUARE 28	108	95	320	260	–	–	3,0	–
CFL SQUARE 38	110	97	430	355	–	–	4,5	–
DULUX S 5	35	–	180	–	–	2,5	2,2	–
DULUX S 7	47	–	175	–	–	2,6	2,1	–
DULUX S 9	60	–	170	–	–	2,8	2,0	–
DULUX S 11	91	–	155	–	–	2,7	1,7	–
DULUX D 10	64	–	190	–	–	4,0	2,2	–
DULUX D 13	91	–	175	–	–	4,0	1,8	–
DULUX D 18	100	–	220	–	–	4,5	2,2	1,7
DULUX D 26	105	–	325	–	–	5,5	3,2	2,5
DULUX T 13	91	–	175	–	–	4,2	1,8	1,4
DULUX T 18	100	–	225	–	–	4,7	2,3	1,7
DULUX T 26	105	–	325	–	–	6,0	3,3	2,5
DULUX S/E 7	–	37	–	175	9	2,6	–	–
DULUX S/E 9	–	48	–	170	12	2,8	–	–
DULUX S/E 11	–	75	–	150	14	2,7	–	–
DULUX D/E 10	–	51	–	190	12	4,0	–	–
DULUX D/E 13	–	77	–	165	14	4,0	–	–
DULUX D/E 18 <sup>3)</sup>	–	80	–	210	20	4,5	–	–
DULUX D/E 26 <sup>3)</sup>	–	80	–	300	28	5,5	–	–
DULUX T/E 13	–	77	–	165	14	4,2	–	–
DULUX T/E 18	–	80	–	210	20	4,7	–	–
DULUX T/E 26 <sup>4)</sup>	–	80	–	300	28	6,0	–	–
DULUX T/E 32 <sup>3)4)</sup>	–	100	–	320	35	6,5	–	–
DULUX T/E 42 <sup>3)4)</sup>	–	135	–	320	46	7,0	–	–
DULUX L 18 <sup>3)5)</sup>	58	50	375	320	19	2,1	4,2	2,7
DULUX L 24 <sup>3)5)</sup>	87	75	345	300	27	2,1	3,6	2,7
DULUX L 36 <sup>3)5)</sup>	106	90	435	360	39	2,8	4,4	3,4
DULUX L 40 <sup>4)</sup>	–	126	–	320	45	2,3	–	–
DULUX L 55 <sup>3)4)</sup>	–	101	–	550	61	3,2	–	–
DULUX L 80 <sup>4)</sup>	–	145	–	555	86	3,2	–	–
DULUX L DE LUXE 18	58	50	375	320	19	1,7	4,2	2,7
DULUX L DE LUXE 24	87	75	345	300	27	1,8	3,6	2,7
DULUX L DE LUXE 36	106	90	435	360	39	2,3	4,4	3,4
DULUX L DE LUXE 40	–	126	–	320	45	1,9	–	–
DULUX L HE 26 W	–	157	–	170	30	**	–	–
DULUX L HE 28 W	–	147	–	190	31	1,9	–	–
DULUX L DE LUXE 55	–	101	–	550	61	2,7	–	–
DULUX F 18	58	50	375	320	19	2,4	4,2	2,7
DULUX F 24	87	75	345	300	27	2,5	3,6	2,7
DULUX F 36	106	90	435	360	39	3,0	4,4	3,4

\* EVG auch in 2-lampiger Version verfügbar

\*\* In Klärung

Elektronische Vorschaltgeräte QUICKTRONIC® siehe Kapitel 13

Ausführliche technische Informationen finden Sie in den „Technischen Fibern“



1) Auslegung für cos phi = 0,95 Spannungsfestigkeit der Kondensatoren 250 V ~ Kapazitätstoleranz ±10 %  
2) Zur Einhaltung der vorgeschriebenen Betriebs- und Vorheizwerte sind bei Reihenkompensation eng  
tolerante Kondensatoren (±2 %) und Vorschaltrosseln (±1,5 %) erforderlich – siehe Lieferprogramme  
namhafter Hersteller I Spannungsfestigkeit der Kondensatoren 450 V ~

3) Gilt auch für XT-Version

4) Gilt auch für CONSTANT-Version

5) Gilt auch für SP-Version bei +5 °C

Weitere System-Information siehe Kapitel 13 (EVG)

## Technische Daten

### Lampe Watt



	Socket	Baulänge l max.	Länge nach IEC l max.	Baulänge l <sub>1</sub> max.	Baulänge l <sub>2</sub> max.	Länge nach IEC l <sub>1</sub> max.
DULUX S 5	G23	–	–	85	108	85
DULUX S 7	G23	–	–	114	137	115
DULUX S 9	G23	–	–	144	167	145
DULUX S 11	G23	–	–	214	237	215
DULUX S/E 7	2G7	114	115	–	–	–
DULUX S/E 9	2G7	144	145	–	–	–
DULUX S/E 11	2G7	214	215	–	–	–
DULUX D 10	G24d-1	–	–	87	110	95
DULUX D 13	G24d-1	–	–	115	138	130
DULUX D 18	G24d-2	–	–	130	153	140
DULUX D 26	G24d-3	–	–	149	172	160
DULUX D/E 10	G24q-1	–	–	87	103	95
DULUX D/E 13	G24q-1	–	–	115	131	130
DULUX D/E 18 <sup>1)</sup>	G24q-2	–	–	130	146	140
DULUX D/E 26 <sup>1)</sup>	G24q-3	–	–	149	165	160
DULUX T PLUS 13	GX24d-1	–	–	90	113	90
DULUX T PLUS 18	GX24d-2	–	–	101	124	110
DULUX T PLUS 26	GX24d-3	–	–	116	139	130
DULUX T/E PLUS 13	GX24q-1	–	–	90	106	90
DULUX T/E PLUS 18	GX24q-2	–	–	101	117	110
DULUX T/E PLUS 26	GX24q-3	–	–	116	132	130
DULUX T/E PLUS 32 <sup>2)</sup>	GX24q-3	–	–	132	148	145
DULUX T/E PLUS 42 <sup>2)</sup>	GX24q-4	–	–	153	169	155
DULUX T/E CONSTANT 26	GX24q-3	–	–	112	128	130
DULUX T/E CONSTANT 32	GX24q-3	–	–	128	144	145
DULUX T/E CONSTANT 42	GX24q-4	–	–	149	165	155
DULUX L 18 <sup>1)</sup>	2G11	217	225	–	–	–
DULUX L 24 <sup>1)</sup>	2G11	317	320	–	–	–
DULUX L 36 <sup>1)</sup>	2G11	411	415	–	–	–
DULUX L 40 <sup>3)</sup>	2G11	533	535	–	–	–
DULUX L 55 <sup>1)3)</sup>	2G11	533	535	–	–	–
DULUX L 80 <sup>3)</sup>	2G11	565	565	–	–	–
DULUX L SP 18	2G11	209	225	–	–	–
DULUX L SP 24	2G11	309	320	–	–	–
DULUX L HE 26	2GX11	533	u.c.	–	–	–
DULUX L HE 28	2GX11	565	565	–	–	–
DULUX F 18	2G10	122	122	–	–	–
DULUX F 24	2G10	165	165	–	–	–
DULUX F 36	2G10	217	217	–	–	–

	A in mm	B in mm	C in mm	D in mm	E in mm	F in mm	G in mm
CFL SQUARE 16	max. 138,0	max. 141,0	max. 9,9	max. 4,5	max. 42,0	max. 33,0	57,0
CFL SQUARE 28	max. 205,0	max. 207,0	max. 9,9	max. 4,5	max. 42,0	max. 33,0	93,0
CFL SQUARE 38	max. 205,0	max. 207,0	max. 9,9	max. 4,5	max. 42,0	max. 33,0	93,0

Details zur Geometrie und Abbildung siehe „Technische Fibel CFLn!“



1) Auch für XT-Version  
2) Auch für T/E XT

3) Auch für CONSTANT-Version



## Spektrale Strahlungsverteilung von OSRAM DULUX®-Stiftsockellampen

Sichtbarer Bereich von 380 bis 780 nm, relative spektrale Emission pro 5 nm.

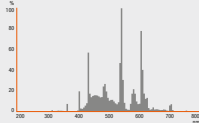

Lichtfarbe 954 LUMILUX®  
DE LUXE Daylight

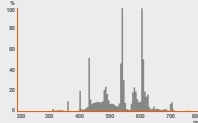

Lichtfarbe 940 LUMILUX®  
DE LUXE Cool White

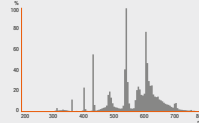

Lichtfarbe 930 LUMILUX®  
DE LUXE Warm White

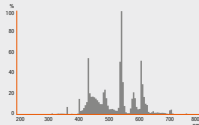

Lichtfarbe 865 LUMILUX®  
Cool Daylight

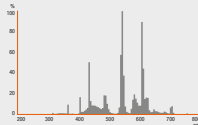

Lichtfarbe 840 LUMILUX®  
Cool White

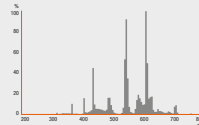

Lichtfarbe 835 LUMILUX®  
White

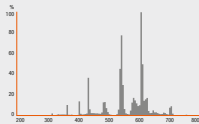

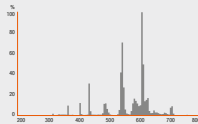

Lichtfarbe 830 LUMILUX®  
Warm White



Lichtfarbe 827 LUMILUX  
INTERNA®



**Lichtfarben und Farbwiedergabe-Eigenschaften nach 12464-1/DIN 5035  
für OSRAM DULUX®-Stiftsockellampen**

				
Stufe 1	1 A	954 LUMILUX® DE LUXE	940 LUMILUX® DE LUXE	930 LUMILUX® DE LUXE
Sehr gut	R <sub>a</sub> 90 ... 99	Daylight 5400 K	Cool White 4000 K	Warm White 3000 K
	1 B	865 LUMILUX®	840 LUMILUX®	835 LUMILUX®
Gut	R <sub>a</sub> 80 ... 89	Cool Daylight 6500 K	Cool White 4000 K	White 3500 K
				830 LUMILUX® Warm White 3000 K
				827 LUMILUX INTERNA® 2700 K

Erklärung Lichtfarbenbezeichnung, siehe Seite 6.40 ff.



## Schaltbilder für konventionelle Vorschaltgeräte

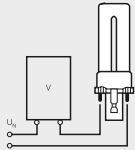

1

Einzelschaltung mit VG

OSRAM DULUX® S 5 W, 7 W, 9 W, 11 W  
 OSRAM DULUX® D 10 W, 13 W, 18 W, 26 W  
 OSRAM DULUX® D ES 16 W, 23 W  
 OSRAM DULUX® T 13 W, 18 W, 26 W

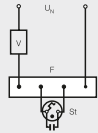

4

Einzelschaltung Starter St 111  
 oder DEOS® St 171

OSRAM DULUX® L 18 W, 24 W, 36 W  
 OSRAM DULUX® L 18 W SP, 24 W SP, 36 W SP  
 OSRAM DULUX® F 18 W, 24 W, 36 W

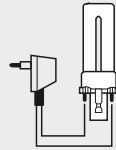

2

Einzelschaltung mit Stecker-VG

OSRAM DULUX® S 5 W, 7 W, 9 W, 11 W  
 OSRAM DULUX® D 10 W, 13 W  
 OSRAM DULUX® T 13 W

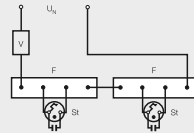

5

Reihenschaltung an 230 V nur  
 mit Starter St 151

OSRAM DULUX® L 18 W  
 OSRAM DULUX® L 18 W SP  
 OSRAM DULUX® F 18 W

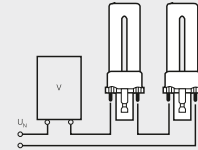

3

Reihenschaltung mit VG

OSRAM DULUX® S 5 W, 7 W, 9 W

F = Vierstiftfassung  
 St = Starter  
 U<sub>n</sub> = Netzspannung  
 V = Vorschaltgerät

Schaltbilder für HF-Betrieb siehe Kapitel 13.



# Socket IEC/EN 60061-1

## Für Drossel-/Starterbetrieb

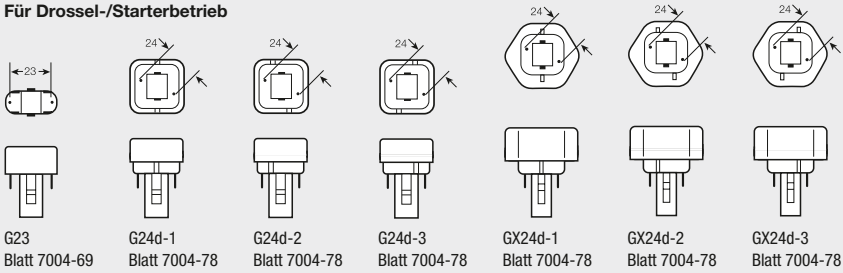

## Für HF-Betrieb

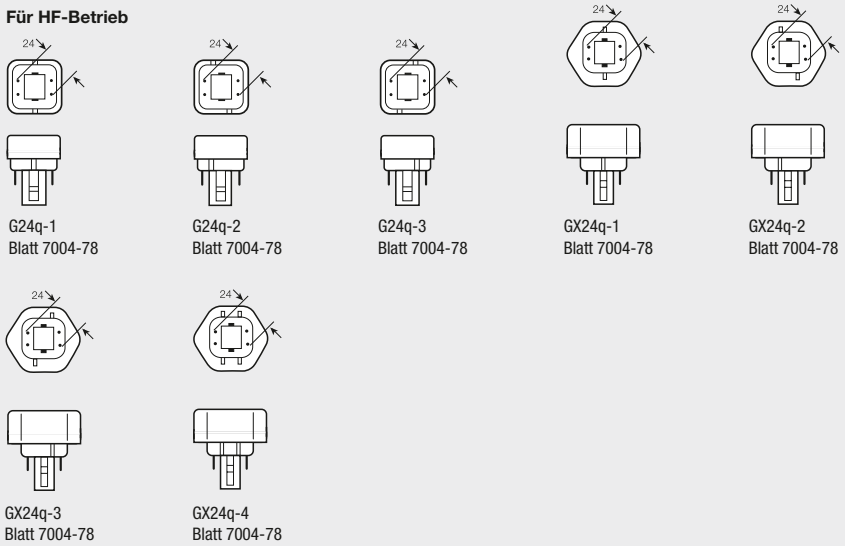

## Für HF-Betrieb

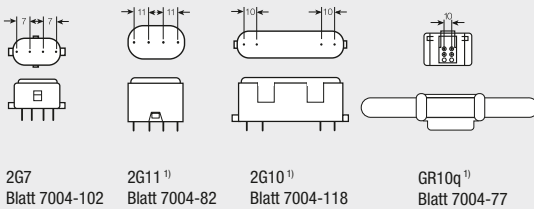

## Für Drossel-/Starterbetrieb

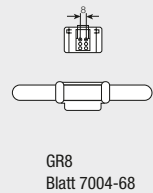

1) Auch für Drossel-/Starterbetrieb



# Halogenlampen

HALOGEN CLASSIC A	10.02
HALOGEN CLASSIC B	10.03
HALOGEN CLASSIC BW	10.04
HALOGEN CLASSIC P	10.05
HALOGEN CLASSIC R50	10.06
HALOGEN CLASSIC R63	10.07
HALOLUX® T	10.08
HALOLUX CERAM®	10.09
HALOPIN® PRO	10.10
HALOPIN® OVEN	10.11
DECOPIN®	10.12
OSRAM HALOPAR® PRO	10.13
OSRAM HALOPAR® 16 GU10/GZ10	10.14
OSRAM HALOPAR® 16 E14	10.15
OSRAM HALOPAR® 20 GU10	10.16
OSRAM HALOPAR® 20 E27	10.17
OSRAM HALOPAR® 30	10.18
OSRAM HALOPAR® 38	10.19
HALOLINE® PRO	10.20
HALOLINE® Standard	10.21
HALOSTAR® PRO	10.22
HALOSTAR STARLITE®	10.23
HALOSTAR® Standard	10.24
HALOSTAR® 24 V	10.25
HALOSTAR® OVEN	10.26
HALOSPOT® 111 PRO	10.27
HALOSPOT® 111	10.28
HALOSPOT® 70	10.29
HALOSPOT® 48	10.30
DECOSTAR® 51 PRO	10.31
DECOSTAR® 51 TITAN	10.32
DECOSTAR® 35 TITAN	10.33
DECOSTAR® 51 ALU	10.34
DECOSTAR® 51 COOL BLUE®	10.35
DECOSTAR® 51S Standard	10.36
DECOSTAR® 35	10.37
Sockel IEC/EN 60061-1	10.38

# HALOGEN CLASSIC A

## Halogenlampen, klassische Kolbenform

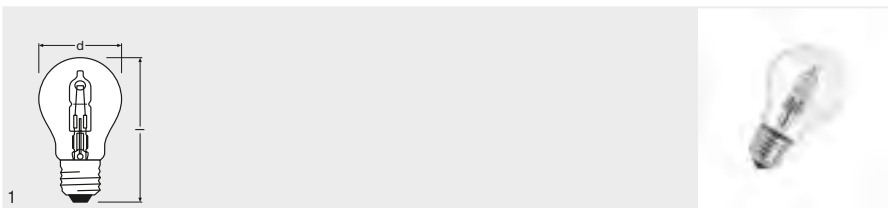

Produktbezeichnung	GTIN (EAN)	W	V	lm				t [h]				No.
HAL CL A 20 W 230 V E27	4008321927163	20	230	235	E27	55	97	2000	D	20	1	
HAL CL A 30 W 230 V E27	4008321211828	30	230	405	E27	55	97	2000	D	20	1	
HAL CL A 46 W 230 V E27	4008321212078	46	230	700	E27	55	97	2000	D	20	1	
HAL CL A 57 W 230 V E27	4008321927187	57	230	915	E27	55	97	2000	D	20	1	
HAL CL A 77 W 230 V E27	4008321927200	77	230	1320	E27	55	97	2000	D	20	1	
HAL CL A 116 W 230 V E27	4008321928153	116	230	2135	E27	55	97	2000	D	20	1	

### Produkteigenschaften

- Mittlere Lebensdauer: 2.000 Stunden
- 100 % dimmbar
- Perfekte Farbwiedergabe (R<sub>a</sub>: 100)

### Produktvorteile

- Einfacher Austausch gegen herkömmliche Glühlampen
- Gleiche angenehme Lichtqualität wie bei einer Glühlampe
- Sofort 100 % Licht, keine Aufwärmzeit
- Enthält kein Quecksilber
- UV-Filter

### Anwendungsgebiete

- Allgemeinbeleuchtung
- Stimmungsbeleuchtung
- Eingangsbeleuchtung
- Gaststätten, Hotels und ähnliche repräsentative Anwendungen



# HALOGEN CLASSIC B

## Halogenlampen, klassische Minikerzen-Form

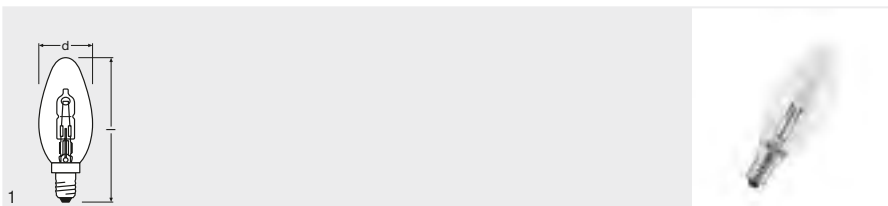

Produktbezeichnung	GTIN (EAN)	W	V	lm							
HAL CL B 20 W 230 V E14	4008321927286	20	230	235	E14	35	104	2000	D	20	1
HAL CL B 30 W 230 V E14	4008321212153	30	230	405	E14	35	104	2000	D	20	1
HAL CL B 46 W 230 V E14	4008321927309	46	230	700	E14	35	104	2000	D	20	1

### Produkteigenschaften

- Mittlere Lebensdauer: 2.000 Stunden
- 100 % dimmbar
- Perfekte Farbwiedergabe ( $R_{\text{a}}$ : 100)

### Produktvorteile

- Einfacher Austausch gegen herkömmliche Glühlampen
- Gleiche angenehme Lichtqualität wie bei einer Glühlampe
- Sofort 100 % Licht, keine Aufwärmzeit
- Enthält kein Quecksilber
- UV-Filter

### Anwendungsgebiete

- Allgemeinbeleuchtung
- Esstischbeleuchtung
- Eingangsbeleuchtung
- Gaststätten, Hotels und ähnliche repräsentative Anwendungen

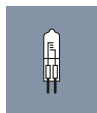







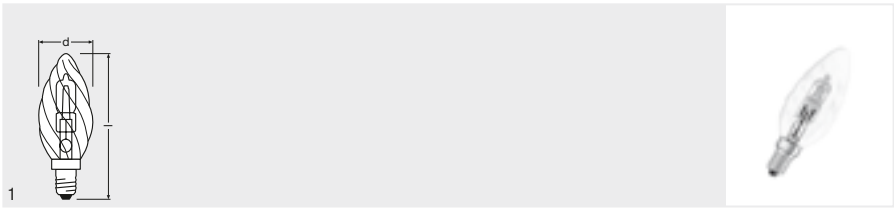

## HALOGEN CLASSIC BW

### Halogenlampen, klassische gewundene Minikerzen-Form



#### Produkt- bezeichnung

#### GTIN (EAN)

		W	V	lm							 No.
HAL CL BW 30 W 230 V E14	4008321927385	30	230	405	E14	35	104	2000	D	20	1
HAL CL BW 46 W 230 V E14	4008321984906	46	230	700	E14	35	104	2000	D	20	1

#### Produkteigenschaften

- Mittlere Lebensdauer: 2.000 Stunden
- 100 % dimmbar
- Perfekte Farbwiedergabe ( $R_a$ : 100)

#### Produktvorteile

- Einfacher Austausch gegen herkömmliche Glühlampen
- Gleiche angenehme Lichtqualität wie bei einer Glühlampe
- Sofort 100 % Licht, keine Aufwärmzeit
- Enthält kein Quecksilber
- UV-Filter

#### Anwendungsgebiete

- Allgemeinbeleuchtung
- Esstischbeleuchtung
- Eingangsbeleuchtung
- Stimmungsbeleuchtung
- Gaststätten, Hotels und ähnliche repräsentative Anwendungen



# HALOGEN CLASSIC P

## Halogenlampen, klassische Miniball-Form

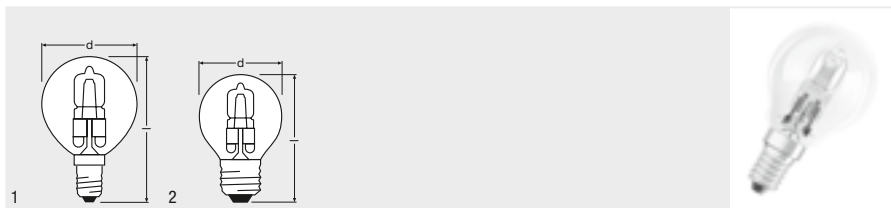

Produkt- bezeichnung	GTIN (EAN)	W	V	lm							
HAL CL P 20 W 230 V E14	4008321927446	20	230	235	E14	45	77	2000	D	20	1
HAL CL P 20 W 230 V E27	4008321927569	20	230	235	E27	45	74	2000	D	20	2
HAL CL P 30 W 230 V E14	4008321927460	30	230	405	E14	45	77	2000	D	20	1
HAL CL P 30 W 230 V E27	4008321927583	30	230	405	E27	45	74	2000	D	20	2
HAL CL P 46 W 230 V E14	4008321927484	46	230	700	E14	45	77	2000	D	20	1
HAL CL P 46 W 230 V E27	4008321927606	46	230	700	E27	45	74	2000	D	20	2

### Produkteigenschaften

- Mittlere Lebensdauer: 2.000 Stunden
- 100 % dimmbar
- Perfekte Farbwiedergabe (R<sub>a</sub>: 100)

### Anwendungsgebiete

- Allgemeinbeleuchtung
- Stimmungsbeleuchtung
- Eingangsbeleuchtung
- Spiegelbeleuchtung

### Produktvorteile

- Einfacher Austausch gegen herkömmliche Glühlampen
- Gleiche angenehme Lichtqualität wie bei einer Glühlampe
- Sofort 100 % Licht, keine Aufwärmzeit
- Enthält kein Quecksilber
- UV-Filter

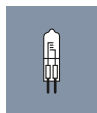

## HALOGEN CLASSIC R50

### Halogenlampen mit Reflektor R50 für Akzentbeleuchtung

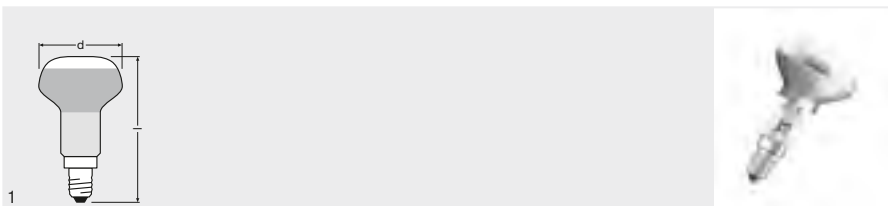

#### Produktbezeichnung

#### GTIN (EAN)



Produktbezeichnung	GTIN (EAN)	W	V	lm	△	E14	d (mm)	l (mm)	E, G, H, I, K, L, M, N, P, R, S, T, U, V, W, X, Y, Z	Light bulb icon	No.
HAL. CL. R50 30 W 230 V E14 <sup>1)</sup>	4008321212115	30	230	170	30	E14	50	85	D	20	1
HAL. CL. R50 46 W 230 V E14 <sup>1)</sup>	4008321984869	46	230	290	30	E14	50	85	D	20	1
HAL. CL. R50 20 W 230 V E14 <sup>1)</sup>	4008321984852	20	230	90	30	E14	50	85	D	20	1

<sup>1)</sup> Auslaufmodelle: Ausphasung ab 1.9.2016 gemäß EU-Stufenplan

#### Produkteigenschaften

- Mittlere Lebensdauer: 2.000 Stunden
- 100 % dimmbar
- Perfekte Farbwiedergabe (R<sub>a</sub>: 100)

#### Produktvorteile

- Einfacher Austausch gegen herkömmliche Glühlampen
- Gleiche angenehme Lichtqualität wie bei einer Glühlampe
- Sofort 100 % Licht, keine Aufwärmzeit
- Enthält kein Quecksilber
- UV-Filter

#### Anwendungsgebiete

- Allgemeinbeleuchtung
- Akzentbeleuchtung
- Stimmungsbeleuchtung
- Eingangsbeleuchtung
- Gaststätten, Hotels und ähnliche repräsentative Anwendungen

#### Referenzen / Verweise

Lichtverteilungskurven unter [www.osram.de](http://www.osram.de)



## HALOGEN CLASSIC R63

### Halogenlampen mit Reflektor R63 für Akzentbeleuchtung

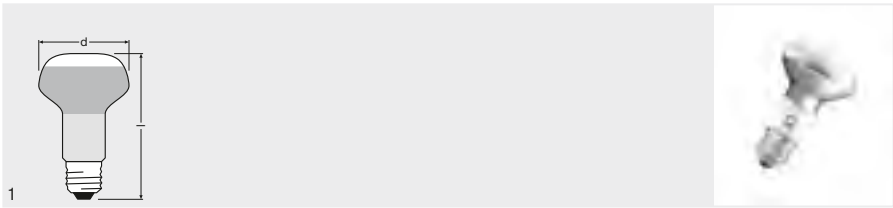

#### Produktbezeichnung

GTIN (EAN)

W

V

lm

△

E27

d [mm]

l [mm]

D

20

1

No.

HAL. CL. R63 30 W 230 V E27<sup>1)</sup>

4008321670953

30

230

180

30

E27

63,5

102

D

20

1

HAL. CL. R63 46 W 230 V E27<sup>1)</sup>

4008321212139

46

230

300

30

E27

63,5

102

D

20

1

<sup>1)</sup> Auslaufmodelle: Ausphasung ab 1.9.2016 gemäß EU-Stufenplan

#### Produkteigenschaften

- Mittlere Lebensdauer: 2.000 Stunden
- 100 % dimmbar
- Perfekte Farbwiedergabe (R<sub>a</sub>: 100)

#### Produktvorteile

- Einfacher Austausch gegen herkömmliche Glühlampen
- Gleiche angenehme Lichtqualität wie bei einer Glühlampe
- Sofort 100 % Licht, keine Aufwärmzeit
- Enthält kein Quecksilber
- UV-Filter

#### Anwendungsgebiete

- Allgemeinbeleuchtung
- Akzentbeleuchtung
- Stimmungsbeleuchtung
- Eingangsbeleuchtung
- Gaststätten, Hotels und ähnliche repräsentative Anwendungen

#### Referenzen / Verweise

Lichtverteilungskurven unter [www.osram.de](http://www.osram.de)



# HALOLUX® T

## Halogenlampen für Kühlschränke

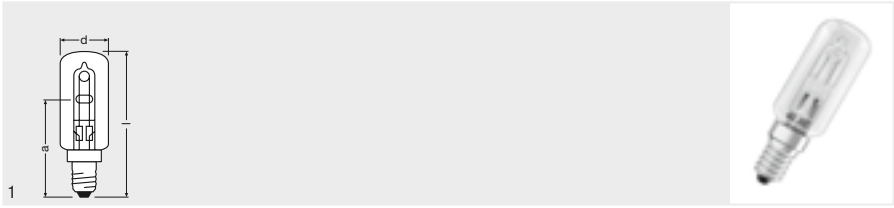

### Produktbezeichnung

### GTIN (EAN)



HALOLUX T 25 W 230 V E14	4050300500942	25	230	260	E14	26	80	2700	D	15	1
HALOLUX T 40 W 230 V E14	4050300363707	40	230	490	E14	26	80	2700	D	15	1
HALOLUX T 60 W 230 V E14	4050300331638	60	230	820	E14	26	80	2800	D	15	1

### Produkteigenschaften

- Mittlere Lebensdauer: 2.000 Stunden
- 100 % dimmbar

### Anwendungsgebiete

- Haushaltskühlschränke

### Produktvorteile

- Kompakte Abmessungen
- UV-Filter
- Enthält kein Quecksilber



# HALOLUX CERAM®

## Kompakte Halogenlampen für den Gebrauch in schmalen Leuchten

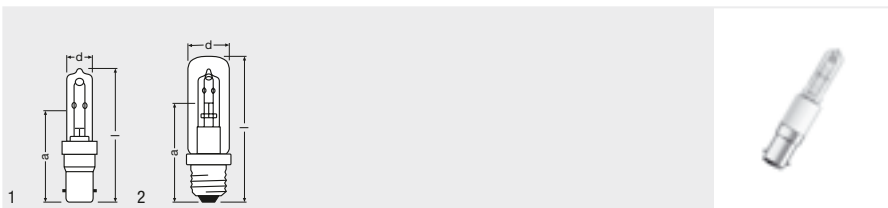

Produkt- bezeichnung	GTIN (EAN)	W	V	lm				K				
HALOLUX CERAM 40 W 230 V B15D	4008321393319	40	230	590	B15d	13	67	2700	D	12	1	
HALOLUX CERAM 60 W 230 V B15D	4008321393708	60	230	980	B15d	13	67	2800	D	12	1	
HALOLUX CERAM 60 W 230 V B15D	4008321393722	60	230	980	B15d	13	80	2800	D	12	1	
HALOLUX CERAM 70 W 230 V B15D	4008321393746	70	230	1180	B15d	13	80	2800	D	12	1	
HALOLUX CERAM 100 W 230 V B15D	4008321393760	100	230	1800	B15d	13	86	2900	D	12	1	
HALOLUX CERAM 150 W 230 V B15D	4008321393784	150	230	2870	B15d	13	86	2900	D	12	1	
HALOLUX CERAM 205 W 230 V B15D	4008321393807	205	230	4200	B15d	15	98	3000	D	12	1	
HALOLUX CERAM 70 W 230 V E27	4008321393821	70	230	1180	E27	32	105	2800	D	12	2	
HALOLUX CERAM 100 W 230 V E27	4008321393845	100	230	1800	E27	32	105	2900	D	12	2	
HALOLUX CERAM 150 W 230 V E27	4008321393869	150	230	2870	E27	32	105	2900	D	12	2	
HALOLUX CERAM 205 W 230 V E27	4008321393883	205	230	4200	E27	32	105	3000	D	12	2	

### Produkteigenschaften

- 100 % dimmbar
- Mittlere Lebensdauer: 2.000 Stunden
- Verfügbar in höheren Wattagen bis zu 205 W

### Produktvorteile

- Kompaktere Abmessungen als Standardglühlampen
- Gleiche angenehme Lichtqualität wie bei einer Glühlampe
- Betrieb ohne Trafo
- UV-Filter
- Enthält kein Quecksilber

### Anwendungsgebiete

- Allgemeinbeleuchtung
- Stimmungsbeleuchtung
- Esstischbeleuchtung
- Beleuchtung zum Lesen
- Gaststätten, Hotels und ähnliche repräsentative Anwendungen

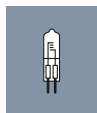

# HALOPIN® PRO

## Halogenlampen mit G9-Sockel

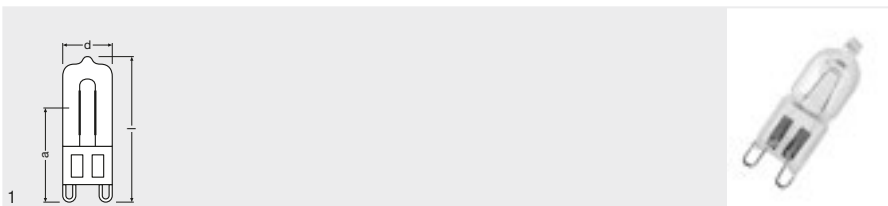

### Produktbezeichnung

GTIN (EAN)

W

V

lm

d (mm)

l (mm)

K

No.

HALOPIN PRO 20 W 230 V G9	4008321945273	20	230	235	G9	14	43	2700	D	20	1
HALOPIN PRO 33 W 230 V G9	4008321208668	33	230	460	G9	14	43	2700	D	20	1
HALOPIN PRO 48 W 230 V G9	4008321945334	48	230	740	G9	14	43	2800	D	20	1
HALOPIN PRO 60 W 230 V G9	4008321945372	60	230	980	G9	14	51	2800	D	20	1

### Produkteigenschaften

- Mittlere Lebensdauer: 2.000 Stunden
- Dimmbar
- Farbwiedergabeindex  $R_a$ : 100

### Produktvorteile

- Brillantes Akzentlicht
- Genial kleine Abmessungen für neue, revolutionäre Leuchtendesigns
- Robustes Wendeldesign durch innovative, einzigartige Noppentechnik
- Für den Betrieb in offenen Leuchten gemäß IEC 60598-1
- UV-Filter
- Erfüllt IEC 60432-2 durch integrierte Sicherungsfunktion
- Geringere Wärmeentwicklung (gegenüber dem Standardreferenzprodukt)
- Lampe schaltet sicher ab
- Enthält kein Quecksilber

### Anwendungsgebiete

- Allgemeinbeleuchtung
- Arbeitsplatzbeleuchtung
- Beleuchtung zum Lesen
- Esstischbeleuchtung
- Spiegelbeleuchtung
- Akzentbeleuchtung
- Stimmungsbeleuchtung



# HALOPIN® OVEN

## Halogen-Ofenlampen

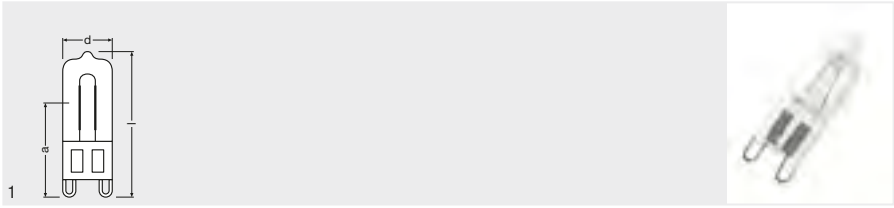

### Produkt- bezeichnung

### GTIN (EAN)



Produkt- bezeichnung	GTIN (EAN)	W	V	l	G9	d (mm)	l (mm)	K			No.
HALOPIN OVEN 25 W 230 V G9	4008321703552	25	230	260	G9	14	43	2700	D	20	1
HALOPIN OVEN 40 W 230 V G9	4008321703576	40	230	490	G9	14	43	2700	D	20	1

### Produkteigenschaften

- Mittlere Lebensdauer: 2.000 Stunden

### Anwendungsgebiete

- Backöfen

### Produktvorteile

- Optimale Halogenzusammensetzung für hohe Temperaturen
- Enthält kein Quecksilber





# DECOPIN®

## Kleinste Halogenlampen mit Aluminiumreflektor

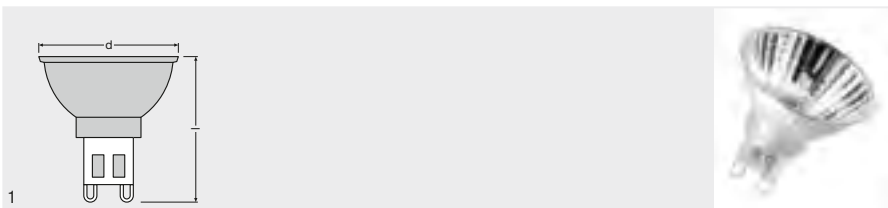

### Produkt- bezeichnung

DECOPIN 40 W 220...240 V 40° G9<sup>1)</sup>

### GTIN (EAN)

4008321907189



40



230



G9



41,5



43



D



20



1

<sup>1)</sup> Auslaufmodelle: Ausphasung ab 1.9.2016 gemäß EU-Stufenplan

### Produkteigenschaften

- Mittlere Lebensdauer: 2.000 Stunden
- 100 % dimmbar
- Farbtemperatur: 2.700 K
- Farbwiedergabeindex R<sub>a</sub>: 100

### Produktvorteile

- Brillantes Akzentlicht
- Genial kleine Abmessungen für neue, revolutionäre Leuchtendesigns
- Eleganter Aluminiumreflektor mit lichtoptimierender Facettierung
- Robustes Wendeldesign durch innovative, einzigartige Noppentechnik
- Für den Betrieb in offenen Leuchten gemäß IEC 60598-1
- UV-Filter
- Erfüllt IEC 60432-2 durch integrierte Sicherungsfunktion
- Lampe schaltet sicher ab
- Enthält kein Quecksilber

### Anwendungsgebiete

- Allgemeinbeleuchtung
- Arbeitsplatzbeleuchtung
- Beleuchtung zum Lesen
- Spiegelbeleuchtung
- Akzentbeleuchtung

### Referenzen / Verweise

Lichtverteilungskurven unter [www.osram.de](http://www.osram.de)



# OSRAM HALOPAR® PRO

## Halogenlampen mit parabolischem Reflektor

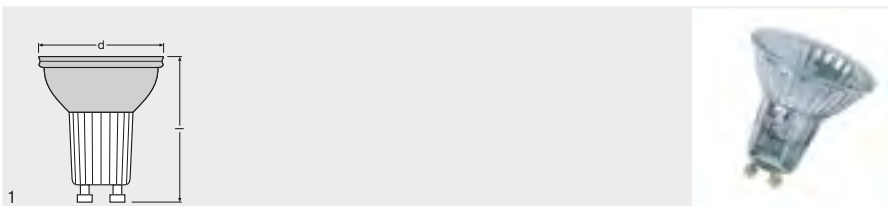

### Produktbezeichnung

GTIN (EAN)

W

V

lm

cd

d (mm)

l (mm)

No.

HALOPAR PRO 30 W  
230 V 30° GU10<sup>1)</sup>

4008321927767

30

230

200

570

30

51

53

D

20

1

HALOPAR PRO 40 W  
230 V 30° GU10<sup>1)</sup>

4008321208767

42

230

300

900

30

51

53

D

20

1

<sup>1)</sup> Nicht im Außenbereich oder unter feuchten Bedingungen verwenden. / Auslaufmodelle: Ausphasung ab 1.9.2016 gemäß EU-Stufenplan

### Produkteigenschaften

- Mittlere Lebensdauer: 2.000 Stunden
- Dimmbar
- Farbwiedergabeindex  $R_a$ : 100
- Sockel: GU10

### Produktvorteile

- Brillantes Akzentlicht
- Mit Ganzglas-Reflektor für brillante Lichteffekte
- Für den Betrieb in offenen Leuchten gemäß IEC 60598-1
- Robustes Wendeldesign durch innovative, einzigartige Noppentechnik
- UV-Filter
- Drastisch reduzierte Wärmebelastung in der Leuchte durch aluminiumbeschichteten Reflektor
- Erfüllt IEC 60432-2 durch integrierte Sicherungsfunktion
- Enthält kein Quecksilber

### Anwendungsgebiete

- Allgemeinbeleuchtung
- Küchenbeleuchtung
- Esstischbeleuchtung
- Spiegelbeleuchtung
- Objektbeleuchtung
- Shops
- Gaststätten, Hotels und ähnliche repräsentative Anwendungen

### Referenzen / Verweise

Lichtverteilungskurven unter [www.osram.de](http://www.osram.de)

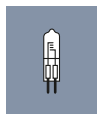

# OSRAM HALOPAR® 16 GU10/GZ10

Halogenlampen mit parabolischem Reflektor PAR16, mit Sockel GU10/GZ10

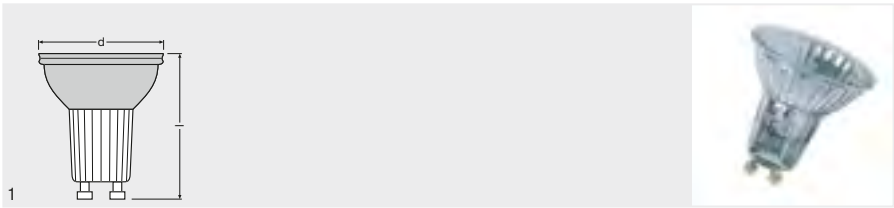

Produktbezeichnung	GTIN (EAN)	W	V	lm	cd		d [mm]	l [mm]			
HALOPAR 16 20 W 230 V 35° GU10 <sup>1)</sup>	4008321279057	20	230	100	230	35	51	55	D	20	1
HALOPAR 16 35 W 230 V 35° GU10 <sup>1)</sup>	4050300727165	35	230	230	570	35	51	55	D	20	1
HALOPAR 16 50 W 230 V 35° GU10 <sup>1)</sup>	4050300580111	50	230	350	900	35	51	55	D	20	1
HALOPAR 16 50 W 230 V 35° GZ10 <sup>1)</sup>	4050300501857	50	230	300	900	35	51	55	D	20	1

<sup>1)</sup> Nicht im Außenbereich oder unter feuchten Bedingungen verwenden. / Auslaufmodelle: Ausphasung ab 1.9.2016 gemäß EU-Stufenplan

## Produkteigenschaften

- Mittlere Lebensdauer: 2.000 Stunden
- 100 % dimmbar
- Farbwiedergabeindex R<sub>a</sub>: 100
- Sockel: GU10, GZ10

## Produktvorteile

- Brillantes Akzentlicht
- Mit Ganzglas-Reflektor für brillante Lichteffekte
- Für den Betrieb in offenen Leuchten gemäß IEC 60598-1
- Betrieb ohne Trafo
- UV-Filter
- Brenner in innovativer Noppentechnik
- Erfüllt IEC 60432-2 durch integrierte Sicherungsfunktion
- Enthält kein Quecksilber

## Anwendungsgebiete

- Allgemeinbeleuchtung
- Shops
- Gaststätten, Hotels und ähnliche repräsentative Anwendungen

## Referenzen / Verweise

Lichtverteilungskurven unter [www.osram.de](http://www.osram.de)



## OSRAM HALOPAR® 16 E14

Halogenlampen mit parabolischem Reflektor PAR16, mit Schraubsockel E14

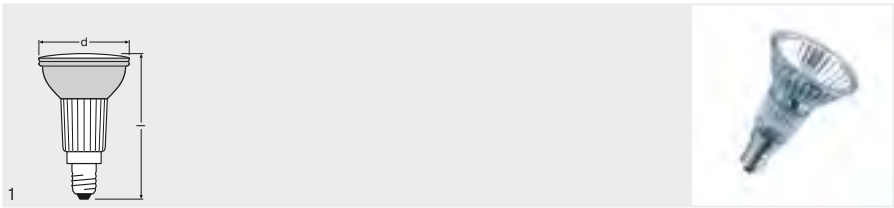

### Produktbezeichnung

HALOPAR 16 40 W  
230 V 35° E14<sup>1)</sup>

### GTIN (EAN)

4050300938479



40



230



250



650



35



E14



50,7



D



20



1

1) Nicht im Außenbereich oder unter feuchten Bedingungen verwenden. / Auslaufmodelle: Ausphasung ab 1.9.2016 gemäß EU-Stufenplan

### Produkteigenschaften

- Mittlere Lebensdauer: 2.000 Stunden
- 100 % dimmbar
- Perfekte Farbwiedergabe ( $R_a$ : 100)
- Farbtemperatur: 2.700 K

### Produktvorteile

- Brillantes Akzentlicht
- Mit Ganzglas-Reflektor für brillante Lichteffekte
- Sofort 100 % Licht, keine Aufwärmzeit
- Für den Betrieb in offenen Leuchten gemäß IEC 60598-1
- Enthält kein Quecksilber
- UV-Filter

### Anwendungsgebiete

- Allgemeinbeleuchtung
- Esstischbeleuchtung
- Objektbeleuchtung
- Akzentbeleuchtung
- Shops
- Gaststätten, Hotels und ähnliche repräsentative Anwendungen

### Referenzen / Verweise

Lichtverteilungskurven unter [www.osram.de](http://www.osram.de)



# OSRAM HALOPAR® 20 GU10

## Halogenlampen mit parabolischem Reflektor PAR20, mit Sockel GU10

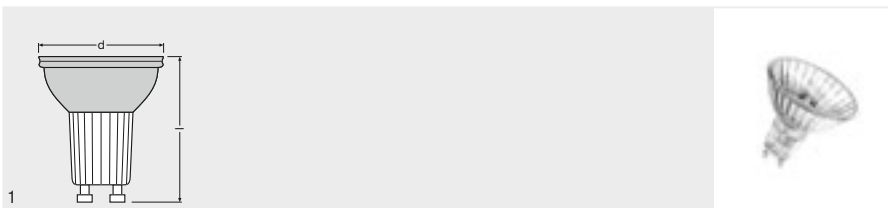

### Produktbezeichnung

HALOPAR 20 75 W  
230 V 30° GU10<sup>1)</sup>

### GTIN (EAN)

4050300856971



75



230



520



1900



30



GU10



64



D



20



1

<sup>1)</sup> Nicht im Außenbereich oder unter feuchten Bedingungen verwenden. / Auslaufmodelle: Ausphasung ab 1.9.2016 gemäß EU-Stufenplan

### Produkteigenschaften

- Mittlere Lebensdauer: 2.000 Stunden
- 100 % dimmbar
- Farbwiedergabeindex R<sub>a</sub>: 100
- Farbtemperatur: 2.800 K

### Produktvorteile

- Brillantes Akzentlicht
- Mit Ganzglas-Reflektor für brillante Lichteffekte
- Für den Betrieb in offenen Leuchten gemäß IEC 60598-1
- Betrieb ohne Trafo
- UV-Filter
- Robustes Wendeldesign durch innovative, einzigartige Noppentechnik
- Erfüllt IEC 60432-2 durch integrierte Sicherungsfunktion
- Enthält kein Quecksilber

### Anwendungsgebiete

- Allgemeinbeleuchtung
- Shops
- Gaststätten, Hotels und ähnliche repräsentative Anwendungen

### Referenzen / Verweise

Lichtverteilungskurven unter [www.osram.de](http://www.osram.de)



# OSRAM HALOPAR® 20 E27

Halogenlampen mit parabolischem Reflektor PAR20, mit Schraubsockel E27

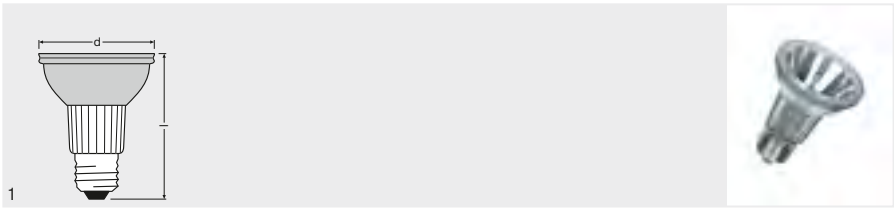

Produktbezeichnung	GTIN (EAN)	W	V	lm	cd							
HALOPAR 20 50 W 230 V 10° E27 <sup>1)</sup>	4050300406800	50	230	350	3000	10	E27	64,5	D	15	1	
HALOPAR 20 50 W 230 V 10° E27 <sup>1)</sup>	4050300406848	50	230	350	3200	10	E27	64,5	D	15	1	
HALOPAR 20 50 W 230 V 30° E27 <sup>1)</sup>	4050300406824	50	230	350	1000	30	E27	64,5	D	15	1	
HALOPAR 20 50 W 230 V 30° E27 <sup>1)</sup>	4050300406862	50	230	350	1100	30	E27	64,5	D	15	1	

<sup>1)</sup> Nicht im Außenbereich oder unter feuchten Bedingungen verwenden. / Auslaufmodelle: Ausphasung ab 1.9.2016 gemäß EU-Stufenplan

## Produkteigenschaften

- Mittlere Lebensdauer: 2.000 Stunden
- 100 % dimmbar
- Perfekte Farbwiedergabe (R<sub>a</sub>: 100)
- Farbtemperatur: 2.800 K

## Produktvorteile

- Brillantes Akzentlicht
- Mit Ganzglas-Reflektor für brillante Lichteffekte
- Sofort 100 % Licht, keine Aufwärmzeit
- Für den Betrieb in offenen Leuchten gemäß IEC 60598-1
- Enthält kein Quecksilber
- UV-Filter

## Anwendungsgebiete

- Allgemeinbeleuchtung
- Küchenbeleuchtung
- Esstischbeleuchtung
- Objektbeleuchtung
- Akzentbeleuchtung
- Shops
- Gaststätten, Hotels und ähnliche repräsentative Anwendungen

## Referenzen / Verweise

Lichtverteilungskurven unter [www.osram.de](http://www.osram.de)



# OSRAM HALOPAR® 30

## Halogenlampen mit parabolischem Reflektor PAR30, mit Schraubsockel

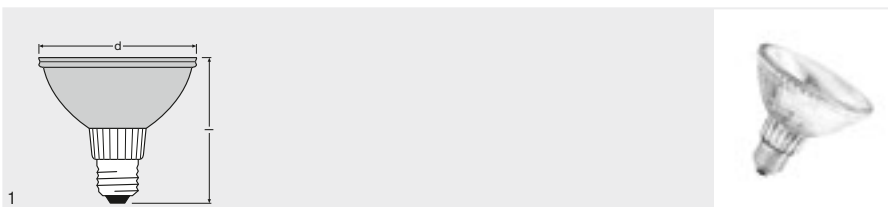

### Produktbezeichnung

GTIN (EAN)

W

V

lm

cd

d (mm)

No.

HALOPAR 30 75 W  
230 V 10° E27<sup>1)</sup>

4050300338460

75

230

650

6900

10

E27

97

D

15

1

HALOPAR 30 75 W  
230 V 30° E27<sup>1)</sup>

4050300338484

75

230

650

2200

30

E27

97

D

15

1

HALOPAR 30 75 W  
230 V 30° E27<sup>1)</sup>

4050300338507

75

230

670

2400

30

E27

97

D

15

1

1) Nicht im Außenbereich oder unter feuchten Bedingungen verwenden. / Auslaufmodelle: Ausphasung ab 1.9.2016 gemäß EU-Stufenplan

### Produkteigenschaften

- Mittlere Lebensdauer: 2.000 Stunden
- 100 % dimmbar
- Perfekte Farbwiedergabe (R<sub>a</sub>: 100)
- Farbtemperatur: 2.900 K

### Produktvorteile

- Brillantes Akzentlicht
- Mit Ganzglas-Reflektor für brillante Lichteffekte
- Sofort 100 % Licht, keine Aufwärmzeit
- Für den Betrieb in offenen Leuchten gemäß IEC 60598-1
- Enthält kein Quecksilber
- UV-Filter

### Anwendungsgebiete

- Allgemeinbeleuchtung
- Arbeitsplatzbeleuchtung
- Küchenbeleuchtung
- Objektbeleuchtung
- Akzentbeleuchtung
- Shops
- Gaststätten, Hotels und ähnliche repräsentative Anwendungen

### Referenzen / Verweise

Lichtverteilungskurven unter [www.osram.de](http://www.osram.de)



# OSRAM HALOPAR® 38

## Halogenlampen mit parabolischem Reflektor PAR38, mit Schraubsockel

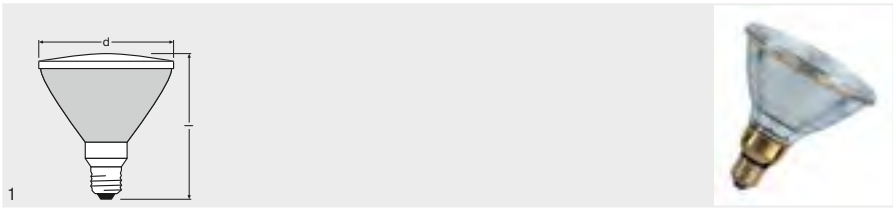

Produktbezeichnung	GTIN (EAN)	W	V	lm	cd		d [mm]	l [mm]				No.
HALOPAR 38 50 W 240 V 30° E27 <sup>1)</sup>	4008321380364	50	220...240	400	1200	30	123	139	D	12	1	
HALOPAR 38 75 W 240 V 12° E27 <sup>1)</sup>	4008321380401	75	220...240	620	7200	12	123	139	D	12	1	
HALOPAR 38 75 W 240 V 30° E27 <sup>1)</sup>	4008321380340	75	220...240	580	2400	30	123	139	D	12	1	
HALOPAR 38 100 W 240 V 30° E27 <sup>1)</sup>	4008321372062	100	220...240	900	3100	30	123	134	D	12	1	

1) Auslaufmodelle: Ausphasung ab 1.9.2016 gemäß EU-Stufenplan

### Produkteigenschaften

- Mittlere Lebensdauer: 2.000 Stunden
- 100 % dimmbar
- Perfekte Farbwiedergabe (R<sub>a</sub>: 100)
- Sockel: E27

### Produktvorteile

- Mit Ganzglas-Reflektor für brillante Lichteffekte
- Sofort 100 % Licht, keine Aufwärmzeit
- Für den Betrieb in offenen Leuchten gemäß IEC 60598-1
- Für Außenanwendungen in zugelassenen Leuchten geeignet
- Enthält kein Quecksilber
- UV-Filter

### Anwendungsgebiete

- Allgemeinbeleuchtung
- Objektbeleuchtung
- Akzentbeleuchtung

### Referenzen / Verweise

Lichtverteilungskurven unter [www.osram.de](http://www.osram.de)





# HALOLINE® PRO

## Zweiseitig gesockelte Halogenlampen in Stabform

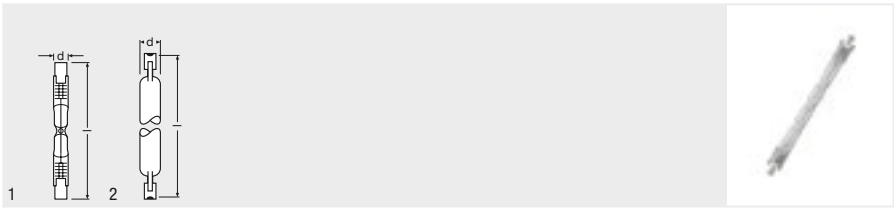

Produkt- bezeichnung	GTIN (EAN)	W	V	lm				K			
HALOLINE PRO 48 W 230 V R7s <sup>1)</sup>	4008321977595	48	230	750	R7s	12	74,9	2800	C	20	1
HALOLINE PRO 80 W 230 V R7s <sup>1)</sup>	4008321928078	80	230	1400	R7s	12	74,9	2950	D	20	1
HALOLINE PRO 120 W 230 V R7s <sup>1)</sup>	4008321928092	120	230	2200	R7s	12	74,9	2950	C	20	2
HALOLINE PRO 120 W 230 V R7s <sup>1)</sup>	4008321977670	120	230	2200	R7s	12	114,2	2900	D	20	2
HALOLINE PRO 160 W 230 V R7s <sup>1)</sup>	4008321977755	160	230	3100	R7s	12	114,2	2900	C	20	2
HALOLINE PRO 230 W 230 V R7s <sup>1)</sup>	4008321207692	230	230	5000	R7s	12	114,2	2950	C	20	2
HALOLINE PRO 400 W 230 V R7s <sup>1)</sup>	4008321207715	400	230	8750	R7s	12	114,2	3000	C	20	2

<sup>1)</sup> Absicherung mit den angegebenen Sicherungswerten ist leuchtensseitig vorzunehmen (nach IEC 60357, EN 60357) / Bei Einsatz in der Innenraum- und Außenbeleuchtung sind geschlossene Leuchten zu verwenden. / Änderungen lichttechnischer Daten vorbehalten

### Produkteigenschaften

- Mittlere Lebensdauer: 2.000 Stunden
- Dimmbar
- Farbwiedergabeindex  $R_a$ : 100

### Produktvorteile

- Brillantes Akzentlicht
- 1:1-Austausch gegen Standard-Halogenstablampen
- Deutlich weniger CO<sub>2</sub>-Emissionen im Vergleich zur Standardversion
- Geringere Wärmeentwicklung (gegenüber dem Standardreferenzprodukt)
- Betrieb ohne Trafo
- Enthält kein Quecksilber

### Anwendungsgebiete

- Allgemeinbeleuchtung
- Eingangsbeleuchtung
- Wegbeleuchtung
- Außenanwendungen nur in geeigneten Leuchten
- Befahrene Bereiche
- Shops
- Gaststätten, Hotels und ähnliche repräsentative Anwendungen
- Büros, öffentliche Einrichtungen
- Ideal zur Betonung und Akzentuierung der Raumstruktur

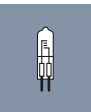

# HALOLINE® Standard

## Zweiseitig gesockelte Halogenlampen in Stabform

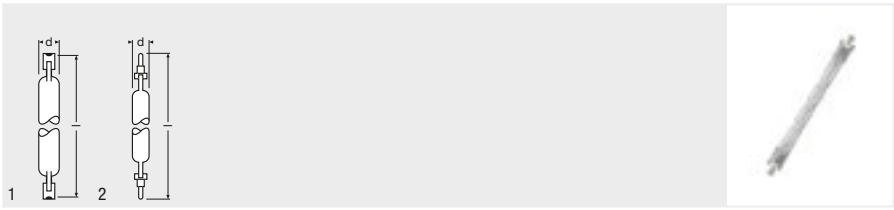

Produktbezeichnung	GTIN (EAN)	W	V	lm							
HALOLINE 750 W 230 V R7S <sup>1)</sup>	4050300004167	750	230	16500	R7s	12	185,7	6,3	C	12	1
HALOLINE 1000 W 230 V R7S <sup>1)</sup>	4050300004174	1000	230	22000	R7s	12	185,7	6,3	C	12	1
HALOLINE 1500 W 230 V R7S <sup>1)</sup>	4050300004181	1500	230	33000	R7s	12	250,7	10	C	12	1
HALOLINE 2000 W 230 V FA4 <sup>1)</sup>	4050300004198	2000	230	44000	Fa4	12	327,4	10	C	12	2
HALOLINE 2000 W 230 V R7S <sup>1)</sup>	4050300004204	2000	230	44000	R7s	12	327,4	10	C	12	1

<sup>1)</sup> Absicherung mit den angegebenen Sicherungswerten ist leuchtenseitig vorzunehmen (nach IEC 60357, EN 60357) / Bei Einsatz in der Innenraum- und Außenbeleuchtung sind geschlossene Leuchten zu verwenden.

### Produkteigenschaften

- Mittlere Lebensdauer: 2.000 Stunden
- 100 % dimmbar
- Farbwiedergabeindex R<sub>a</sub>: 100
- Farbtemperatur: 3.000 K
- Brennstellung: p15

### Produktvorteile

- Brillantes Akzentlicht
- Betrieb ohne Trafo
- Enthält kein Quecksilber

### Anwendungsgebiete

- Ideal zur Betonung und Akzentuierung von Gebäuden
- Allgemeinbeleuchtung
- Eingangsbeleuchtung
- Wegbeleuchtung
- Gartenbeleuchtung
- Befahrene Bereiche
- Shops
- Gaststätten, Hotels und ähnliche repräsentative Anwendungen
- Außenanwendungen nur in geeigneten Leuchten



# HALOSTAR® PRO

## Niedervolt-Halogenlampen mit Stecksockel

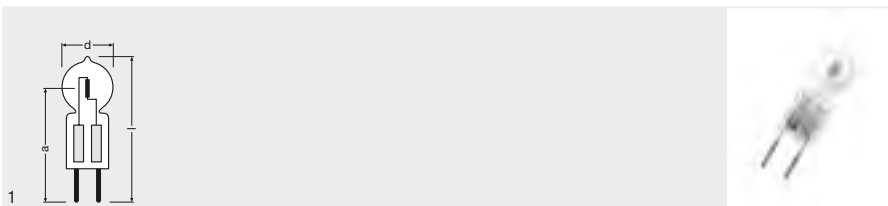

Produkt- bezeichnung	GTIN (EAN)	W	V	lm				K			
HALOSTAR PRO 7 W 12 V G4	4008321963192	7	12	105	G4	10	33	2800	B	40	1
HALOSTAR PRO 14 W 12 V G4	4008321317964	14	12	240	G4	10	33	2800	B	40	1
HALOSTAR PRO 25 W 12 V GY6.35	4050300987262	25	12	500	GY6.35	12	44	2800	B	40	1
HALOSTAR PRO 35 W 12 V GY6.35	4050300615905	35	12	860	GY6.35	12	44	2900	B	40	1
HALOSTAR PRO 50 W 12 V GY6.35	4050300615936	50	12	1180	GY6.35	12	44	3000	B	40	1
HALOSTAR PRO 60 W 12 V GY6.35	4050300785400	60	12	1650	GY6.35	12	44	3000	B	40	1

### Produkteigenschaften

- Mittlere Lebensdauer: 4.000 Stunden
- 100 % dimmbar
- Farbwiedergabeindex  $R_a$ : 100
- IRC-Technologie

### Produktvorteile

- Brillantes Akzentlicht
- Deutlich weniger  $CO_2$ -Emissionen im Vergleich zur Standardversion
- Hohe Lichtausbeute gegenüber Standardlampen
- Genial kleine Abmessungen für neue, revolutionäre Leuchtendesigns
- Für den Betrieb in offenen Leuchten gemäß IEC 60598-1
- UV-Filter
- Enthält kein Quecksilber

### Anwendungsgebiete

- Allgemeinbeleuchtung
- Küchenbeleuchtung
- Beleuchtung zum Lesen
- Eingangsbeleuchtung
- Shops
- Gaststätten, Hotels und ähnliche repräsentative Anwendungen
- Büros, öffentliche Einrichtungen
- Außenanwendungen nur in geeigneten Leuchten



# HALOSTAR STARLITE®

## Niedervolt-Halogenlampen mit Stecksockel

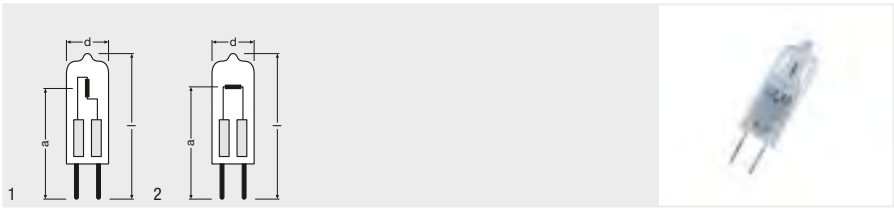

Produkt- bezeichnung	GTIN (EAN)	W	V	lm				K				No.
HALOSTAR STARLITE 10 W 6 V G4	4050300335131	10	6	110	G4	10	33	2700	C	40	1	
HALOSTAR STARLITE 5 W 12 V G4	4050300335032	5	12	55	G4	10	33	2700	B	40	2	
HALOSTAR STARLITE 10 W 12 V G4	4050300335087	10	12	130	G4	10	33	2800	C	40	1	
HALOSTAR STARLITE 20 W 12 V G4	4050300335162	20	12	300	G4	10	33	2800	C	40	1	
HALOSTAR STARLITE 20 W 12 V GY6.35	4050300328171	20	12	290	GY6.35	12	44	2800	C	40	1	
HALOSTAR STARLITE 35 W 12 V GY6.35	4050300017426	35	12	580	GY6.35	12	44	2900	C	40	1	
HALOSTAR STARLITE 50 W 12 V GY6.35	4050300328201	50	12	900	GY6.35	12	44	3000	C	40	1	
HALOSTAR STARLITE 75 W 12 V GY6.35	4050300490151	75	12	1450	GY6.35	12	44	3000	C	40	1	
HALOSTAR STARLITE 90 W 12 V GY6.35	4050300490182	90	12	1800	GY6.35	12	44	3000	C	40	1	

### Produkteigenschaften

- Mittlere Lebensdauer: 4.000 Stunden
- 100 % dimmbar
- Farbwiedergabeindex R<sub>a</sub>: 100

### Produktvorteile

- Brillantes Akzentlicht
- Genial kleine Abmessungen für neue, revolutionäre Leuchtendesigns
- Für den Betrieb in offenen Leuchten gemäß IEC 60598-1
- Axiale Wendel für optimale Lichtlenkung
- Spezialstifte als Korrosionsschutz
- UV-Filter
- Enthält kein Quecksilber





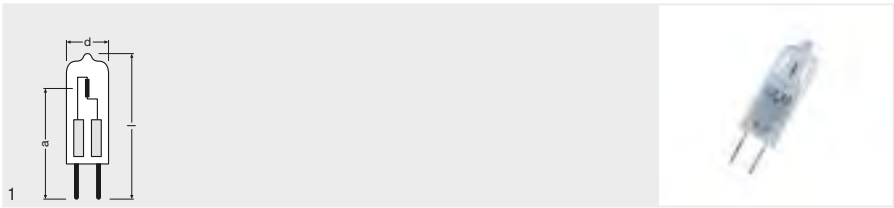

### Anwendungsgebiete

- Allgemeinbeleuchtung
- Eingangsbeleuchtung
- Akzentbeleuchtung
- Beleuchtung zum Lesen
- Gartenbeleuchtung
- Shops
- Gaststätten, Hotels und ähnliche repräsentative Anwendungen
- Büros, öffentliche Einrichtungen
- Außenanwendungen nur in geeigneten Leuchten



# HALOSTAR® Standard Niedervolt-Halogenlampen mit Stecksockel



Produkt- bezeichnung	GTIN (EAN)	W	V	lm		 d (mm)	 l (mm)	K			 No.
HALOSTAR 10 W 12 V G4	4050300010717	10	12	140	G4	10	33	2800	C	40	1
HALOSTAR 20 W 12 V G4	4050300003924	20	12	320	G4	10	33	2800	C	40	1
HALOSTAR 35 W 12 V GY6.35	4050300364629	35	12	630	GY6.35	12	44	2900	C	40	1
HALOSTAR 50 W 12 V GY6.35	4050300324432	50	12	910	GY6.35	12	44	3000	C	40	1

### Produkteigenschaften

- Mittlere Lebensdauer: 2.000 Stunden
- 100 % dimmbar
- Farbwiedergabeindex  $R_a$ : 100

### Produktvorteile

- Brillantes Akzentlicht
- Genial kleine Abmessungen für neue, revolutionäre Leuchtendesigns
- Für den Betrieb in offenen Leuchten gemäß IEC 60598-1
- UV-Filter
- Enthält kein Quecksilber

### Anwendungsgebiete

- Allgemeinbeleuchtung
- Küchenbeleuchtung
- Spiegelbeleuchtung
- Beleuchtung zum Lesen
- Eingangsbeleuchtung
- Shops
- Gaststätten, Hotels und ähnliche repräsentative Anwendungen
- Büros, öffentliche Einrichtungen

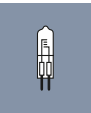

## HALOSTAR® 24 V Niedervolt-Halogenlampen mit Stecksockel (24 V)

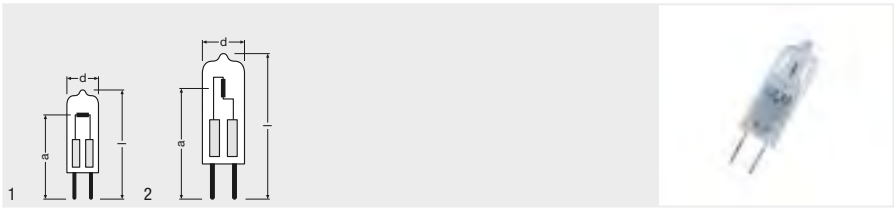

Produkt- bezeichnung	GTIN (EAN)	W	V	lm		t [h]		l [mm]			No.
HALOSTAR 24 V 20 W 24 V G4 <sup>1)</sup>	4050300335513	20	24	320	G4	2000	10	33	C	40	1
HALOSTAR 24 V 50 W 24 V GY6.35 <sup>1)</sup>	4050300335544	50	24	900	GY6.35	2000	12	44	C	40	2
HALOSTAR 24 V 100 W 24 V GY6.35 <sup>1)</sup>	4050300335667	100	24	2200	GY6.35	2000	12	44	C	40	2
HALOSTAR 24 V 150 W 24 V GY6.35 <sup>1)</sup>	4050300335698	150	24	3200	GY6.35	2000	12	44	D	40	2

1) Flinke Geräteschutzsicherung erforderlich nach EN 60432-3

### Produkteigenschaften

- Farbtemperatur: 2.900 K (20 W), 3.000 K (50 W/100 W/150 W)

### Produktvorteile

- Vergütung schützt die Sockelstifte vor Korrosion
- Axialwendel sorgt für optimale Lichtlenkung
- Hohes Beleuchtungsniveau
- Enthält kein Quecksilber



# HALOSTAR® OVEN

## Niedervolt-Halogenlampen mit Stecksockel für Backofenbeleuchtung

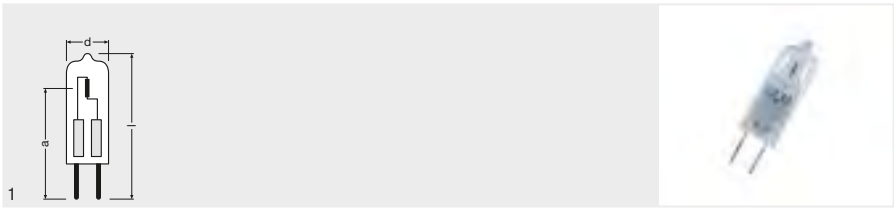

### Produkt- bezeichnung

### GTIN (EAN)



Produkt- bezeichnung	GTIN (EAN)	W	V	lm	Base	t [h]	d [mm]	l [mm]	Temp. class	Quantity	No.
HALOSTAR OVEN 5 W 12 V G4 <sup>1)</sup>	4050300308029	5	12	60	G4	1000 <sup>2)</sup>	10	33	B	40	1
HALOSTAR OVEN 10 W 12 V G4 <sup>1)</sup>	4050300308081	10	12	140	G4	2000 <sup>2)</sup>	10	33	C	40	1
HALOSTAR OVEN 20 W 12 V G4 <sup>1)</sup>	4050300308050	20	12	320	G4	2000 <sup>2)</sup>	10	33	C	40	1

<sup>1)</sup> Hitzebeständig bis zu 300 °C / Lampen sind für Pyrolyse geeignet (Lampen müssen ausgeschaltet sein, max. Umgebungstemperatur 450 °C) / Nur in geschlossenen Leuchten verwenden.  
<sup>2)</sup> Mittlere Lebensdauer bei Raumtemperatur, höhere Temperaturen können mittlere Lebensdauer reduzieren

### Produktvorteile

- Zwei- bis dreifache Lichtausbeute im Vergleich zu herkömmlicher Backofenbeleuchtung
- Optimale Halogenzusammensetzung für hohe Temperaturen
- Vergütete Stifte für sicheren Kontakt bei hohen Temperaturen
- Pyrolyseignung (zulässige Umgebungstemperatur 450 °C)
- Enthält kein Quecksilber

### Anwendungsgebiete

- Backöfen



# HALOSPOT® 111 PRO

Halogen-Spot mit Aluminiumreflektor, Durchmesser 111 mm

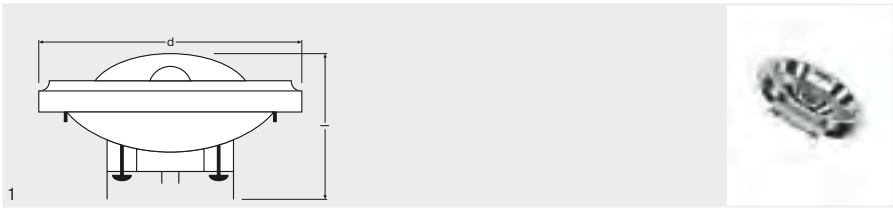

Produkt-bezeichnung	GTIN (EAN)	W	V	lm	cd			l (mm)			No.
HALOSPOT 111 PRO 35 W 12 V 6° G53 <sup>1)</sup>	4050300656823	35	12	440	22500	6	G53	57	B	6	1
HALOSPOT 111 PRO 35 W 12 V 24° G53 <sup>1)</sup>	4050300656847	35	12	440	4200	24	G53	67	B	6	1
HALOSPOT 111 PRO 50 W 12 V 6° G53 <sup>1)</sup>	4050300656861	50	12	650	33000	6	G53	67	B	6	1
HALOSPOT 111 PRO 50 W 12 V 24° G53 <sup>1)</sup>	4050300656885	50	12	650	5500	24	G53	67	B	6	1
HALOSPOT 111 PRO 50 W 12 V 40° G53 <sup>1)</sup>	4008321909237	50	12	650	2000	40	G53	67	B	6	1
HALOSPOT 111 PRO 60 W 12 V 6° G53 <sup>1)</sup>	4050300786070	60	12	870	42000	6	G53	67	B	6	1
HALOSPOT 111 PRO 60 W 12 V 24° G53 <sup>1)</sup>	4050300786094	60	12	870	7000	24	G53	67	B	6	1
HALOSPOT 111 PRO 60 W 12 V 40° G53 <sup>1)</sup>	4008321909251	60	12	870	2800	40	G53	67	B	6	1

1) Bei der Verwendung von Steckverbindungen ist eine zusätzliche Halterung über den Reflektorrand nötig. / Geräusentwicklung bei Kombination mit einigen Dimmern u. U. möglich. Empfohlene Lösung: Verwendung von OSRAM HTI DALI 150/230-240 DIM mit OSRAM DALI MCU

## Produkteigenschaften

- Mittlere Lebensdauer: 4.000 Stunden
- 100 % dimmbar
- Farbwiedergabeindex  $R_a$ : 100
- Farbtemperatur: 2.900 K (35 W), 3.000 K (50 W/60 W)
- Durchmesser: 111 mm
- IRC-Technologie

## Produktvorteile

- Brillantes Akzentlicht
- Deutlich weniger  $CO_2$ -Emissionen im Vergleich zur Standardversion
- Griffkappe zur Blendbegrenzung und für einfaches Handling
- Für den Betrieb in offenen Leuchten gemäß IEC 60598-1
- UV-Filter
- Drastisch reduzierte Wärmebelastung in der Leuchte durch aluminiumbeschichteten Reflektor
- Enthält kein Quecksilber

## Anwendungsgebiete

- Allgemeinbeleuchtung
- Eingangsbeleuchtung
- Shops
- Gaststätten, Hotels und ähnliche repräsentative Anwendungen
- Büros, öffentliche Einrichtungen

## Referenzen / Verweise

Lichtverteilungskurven unter [www.osram.de](http://www.osram.de)





# HALOSPOT® 111

Halogen-Spot mit Aluminiumreflektor, Durchmesser 111 mm

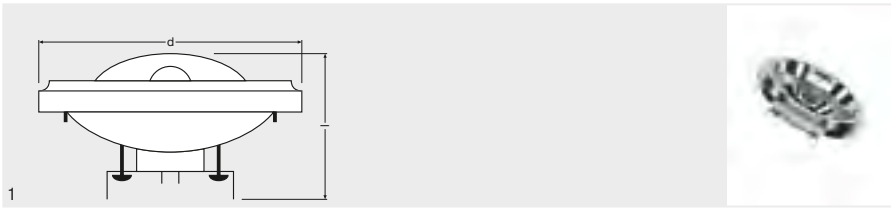

Produktbezeichnung	GTIN (EAN)	W	V	lm	cd			l [mm]			
HALOSPOT 111 35 W 6 V 4° G53 <sup>1)</sup>	4050300011141	35	6	320	30000	4	G53	67	C	6	1
HALOSPOT 111 35 W 12 V 4° G53 <sup>1)</sup>	4050300335728	35	12	320	30000	4	G53	67	C	6	1
HALOSPOT 111 35 W 12 V 24° G53 <sup>1)</sup>	4050300335766	35	12	320	2500	24	G53	67	C	6	1
HALOSPOT 111 50 W 12 V 4° G53 <sup>1)</sup>	4050300011165	50	12	510	40000	4	G53	67	C	6	1
HALOSPOT 111 50 W 12 V 6° G53 <sup>1)</sup>	4050300011752	50	12	510	17000	6	G53	67	C	6	1
HALOSPOT 111 50 W 12 V 24° G53 <sup>1)</sup>	4050300011769	50	12	510	4000	24	G53	67	C	6	1
HALOSPOT 111 50 W 12 V 45° G53 <sup>1)</sup>	4008321909213	50	12	510	1400	40	G53	67	C	6	1
HALOSPOT 111 75 W 12 V 6° G53 <sup>1)</sup>	4050300011776	75	12	850	30000	6	G53	67	C	6	1
HALOSPOT 111 75 W 12 V 24° G53 <sup>1)</sup>	4050300011783	75	12	850	5300	24	G53	67	C	6	1
HALOSPOT 111 75 W 12 V 45° G53 <sup>1)</sup>	4050300011790	75	12	850	2000	40	G53	67	C	6	1
HALOSPOT 111 100 W 12 V 6° G53 <sup>1)</sup>	4050300358604	100	12	1200	48000	6	G53	67	C	6	1
HALOSPOT 111 100 W 12 V 24° G53 <sup>1)</sup>	4050300358628	100	12	1200	8500	24	G53	67	C	6	1
HALOSPOT 111 100 W 12 V 45° G53 <sup>1)</sup>	4050300358642	100	12	1200	2800	40	G53	67	C	6	1

1) Bei der Verwendung von Steckverbindungen ist eine zusätzliche Halterung über den Reflektorrand nötig. / Geräuschentwicklung bei Kombination mit einigen Dimmern u. U. möglich. Empfohlene Lösung: Verwendung von OSRAM HTI DALI 150/230-240 DIM mit OSRAM DALI MCU

## Produkteigenschaften

- Mittlere Lebensdauer: 4.000 Stunden
- 100 % dimmbar
- Farbwiedergabeindex R<sub>a</sub>: 100
- Farbtemperatur: 3.000 K (35 W), 2.900 K (50 W/75 W/100 W)
- Durchmesser: 111 mm

## Produktvorteile

- Brillantes Akzentlicht
- Griffkappe zur Blendbegrenzung und für einfaches Handling
- Brenner mit Axialwendel für optimale Lichtverteilung
- Für den Betrieb in offenen Leuchten gemäß IEC 60598-1
- UV-Filter
- Drastisch reduzierte Wärmebelastung in der Leuchte durch aluminiumbeschichteten Reflektor
- Enthält kein Quecksilber

## Anwendungsgebiete

- Allgemeinbeleuchtung
- Shops
- Gaststätten, Hotels und ähnliche repräsentative Anwendungen
- Büros, öffentliche Einrichtungen
- Eingangsbeleuchtung

## Referenzen / Verweise

Lichtverteilungskurven unter [www.osram.de](http://www.osram.de)

## HALOSPOT® 70

Halogen-Spot mit Aluminiumreflektor, Durchmesser 70 mm

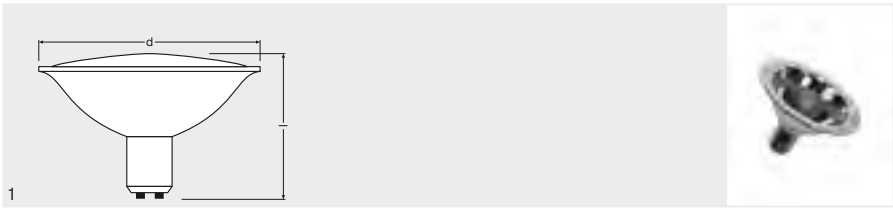

Produktbezeichnung	GTIN (EAN)	W	V	lm	cd			l [mm]				
HALOSPOT 70 20 W 12 V 8° BA15D <sup>1)</sup>	4050300010656	20	12	150	7700	8	BA15d	50	C	10	1	
HALOSPOT 70 20 W 12 V 24° BA15D	4050300011110	20	12	150	900	24	BA15d	50	C	10	1	
HALOSPOT 70 50 W 12 V 8° BA15D <sup>1)</sup>	4050300011158	50	12	510	12500	8	BA15d	50	C	10	1	
HALOSPOT 70 50 W 12 V 24° BA15D	4050300004020	50	12	510	2600	24	BA15d	50	C	10	1	

1) Ausphasung ab September 2016. Nachfolger nach Abverkauf wird die FL-Version.

### Produkteigenschaften

- Mittlere Lebensdauer: 4.000 Stunden
- 100 % dimmbar
- Farbwiedergabeindex  $R_a$ : 100
- Farbtemperatur: 3.000 K
- Durchmesser: 70 mm

### Produktvorteile

- Brillantes Akzentlicht
- Griffkappe zur Blendbegrenzung und für einfaches Handling
- Hervorragende Lichtverteilung durch Reflektorfacetten
- Für den Betrieb in offenen Leuchten gemäß IEC 60598-1
- UV-Filter
- Drastisch reduzierte Wärmebelastung in der Leuchte durch aluminiumbeschichteten Reflektor
- Enthält kein Quecksilber

### Anwendungsgebiete

- Allgemeinbeleuchtung
- Shops
- Gaststätten, Hotels und ähnliche repräsentative Anwendungen
- Büros, öffentliche Einrichtungen

### Referenzen / Verweise

Lichtverteilungskurven unter [www.osram.de](http://www.osram.de)



# HALOSPOT® 48

Halogen-Spot mit Aluminiumreflektor, Durchmesser 48 mm

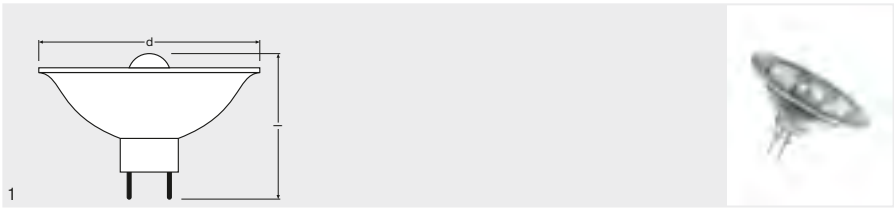

## Produktbezeichnung

GTIN (EAN)

W

V

lm

cd

°

GY4

38

C

10

1

HALOSPOT 48 20 W 12 V 8° GY4

4050300003962

20

12

150

3100

8

GY4

38

C

10

1

HALOSPOT 48 20 W 24 V 8° GY4<sup>1)</sup>

4050300003979

20

24

205

3100

8

GY4

38

C

10

1

<sup>1)</sup> Ausphasung ab September 2016.

## Produkteigenschaften

- Mittlere Lebensdauer: 4.000 Stunden (12 V)
- Farbtemperatur: 2.800 K
- 100 % dimmbar
- Farbwiedergabeindex  $R_a$ : 100
- Durchmesser: 48 mm

## Produktvorteile

- Brillantes Akzentlicht
- Griffkappe zur Blendbegrenzung und für einfaches Handling
- Hervorragende Lichtverteilung durch Reflektorfacettierung
- Für den Betrieb in offenen Leuchten gemäß IEC 60598-1
- UV-Filter
- Drastisch reduzierte Wärmebelastung in der Leuchte durch aluminiumbeschichteten Reflektor
- Enthält kein Quecksilber

## Anwendungsgebiete

- Allgemeinbeleuchtung
- Shops
- Gaststätten, Hotels und ähnliche repräsentative Anwendungen
- Büros, öffentliche Einrichtungen

## Referenzen / Verweise

Lichtverteilungskurven unter [www.osram.de](http://www.osram.de)



# DECOSTAR® 51 PRO

Halogenlampen mit Kaltlichtspiegelreflektor, Durchmesser 51 mm

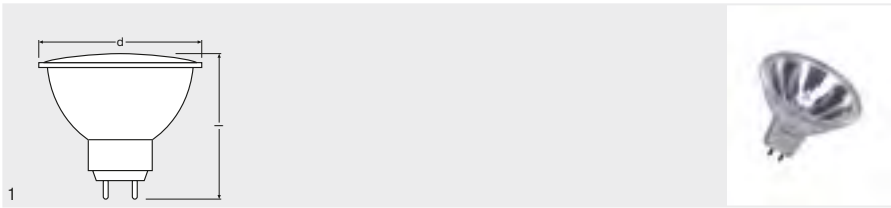

Produkt- bezeichnung	GTIN (EAN)	W	V	lm	cd						
DECOSTAR 51 PRO 14 W 12 V 10° GU5.3	4008321945020	14	12	180	2800	10	GU5.3	46	B	20	1
DECOSTAR 51 PRO 14 W 12 V 36° GU5.3	4008321945044	14	12	180	480	36	GU5.3	46	B	20	1
DECOSTAR 51 PRO 20 W 12 V 10° GU5.3	4050300620169	20	12	300	5500	10	GU5.3	46	B	20	1
DECOSTAR 51 PRO 20 W 12 V 24° GU5.3	4050300620183	20	12	300	2000	24	GU5.3	46	B	20	1
DECOSTAR 51 PRO 20 W 12 V 36° GU5.3	4050300620206	20	12	300	1000	36	GU5.3	46	B	20	1
DECOSTAR 51 PRO 20 W 12 V 60° GU5.3	4050300620220	20	12	300	450	60	GU5.3	46	B	20	1
DECOSTAR 51 PRO 35 W 12 V 10° GU5.3	4050300516592	35	12	620	11000	10	GU5.3	46	B	20	1
DECOSTAR 51 PRO 35 W 12 V 24° GU5.3	4050300516615	35	12	620	4100	24	GU5.3	46	B	20	1
DECOSTAR 51 PRO 35 W 12 V 36° GU5.3	4050300516639	35	12	620	2200	36	GU5.3	46	B	20	1
DECOSTAR 51 PRO 35 W 12 V 60° GU5.3	4050300516653	35	12	620	1050	60	GU5.3	46	B	20	1
DECOSTAR 51 PRO 50 W 12 V 10° GU5.3	4050300516677	50	12	870	15000	10	GU5.3	46	B	20	1
DECOSTAR 51 PRO 50 W 12 V 24° GU5.3	4050300516691	50	12	870	5300	24	GU5.3	46	B	20	1
DECOSTAR 51 PRO 50 W 12 V 36° GU5.3	4050300516714	50	12	870	2850	36	GU5.3	46	B	20	1
DECOSTAR 51 PRO 50 W 12 V 60° GU5.3	4050300516738	50	12	870	1450	60	GU5.3	46	B	20	1

## Produkteigenschaften

- Mittlere Lebensdauer: 5.000 Stunden
- 100 % dimmbar
- Farbwiedergabeindex R<sub>a</sub>: 100
- Farbtemperatur: 3.000 K
- Durchmesser: 51 mm
- Abdeckscheibe
- IRC-Technologie

## Produktvorteile

- Brillantes Akzentlicht
- Deutlich weniger CO<sub>2</sub>-Emissionen im Vergleich zur Standardversion
- Konstante Lichtstärke und konstanter Farbort über die Lebensdauer
- Für den Betrieb in offenen Leuchten gemäß IEC 60598-1
- UV-Filter
- Enthält kein Quecksilber

## Anwendungsgebiete

- Allgemeinbeleuchtung
- Küchenbeleuchtung
- Esstischbeleuchtung
- Spiegelbeleuchtung
- Arbeitsplatzbeleuchtung
- Shops
- Gaststätten, Hotels und ähnliche repräsentative Anwendungen

## Referenzen / Verweise

Lichtverteilungskurven unter [www.osram.de](http://www.osram.de)

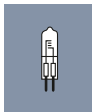

# DECOSTAR® 51 TITAN

Halogenlampen mit Kaltlichtspiegelreflektor, Durchmesser 51 mm

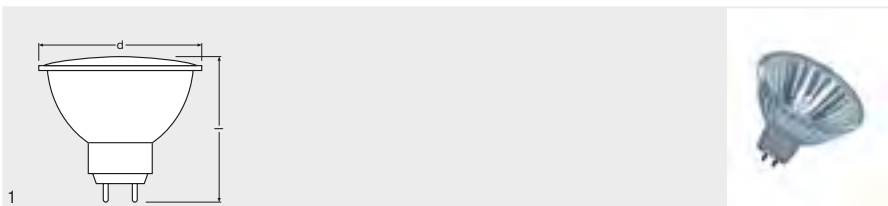

Produktbezeichnung	GTIN (EAN)	W	V	lm	cd			l [mm]			
DECOSTAR 51 TITAN 20 W 12 V 10° GU5.3	4050300428635	20	12	250	5000	10	GU5.3	46	B	20	1
DECOSTAR 51 TITAN 20 W 12 V 36° GU5.3	4050300428659	20	12	250	780	36	GU5.3	46	B	20	1
DECOSTAR 51 TITAN 20 W 12 V 60° GU5.3	4050300428673	20	12	250	350	60	GU5.3	46	B	20	1
DECOSTAR 51 TITAN 35 W 12 V 10° GU5.3	4050300428697	35	12	550	9500	10	GU5.3	46	B	20	1
DECOSTAR 51 TITAN 35 W 12 V 24° GU5.3	4050300476414	35	12	550	3100	24	GU5.3	46	B	20	1
DECOSTAR 51 TITAN 35 W 12 V 36° GU5.3	4050300428710	35	12	550	1500	36	GU5.3	46	B	20	1
DECOSTAR 51 TITAN 35 W 12 V 60° GU5.3	4050300428734	35	12	550	700	60	GU5.3	46	B	20	1
DECOSTAR 51 TITAN 50 W 12 V 10° GU5.3	4050300428758	50	12	770	12500	10	GU5.3	46	B	20	1
DECOSTAR 51 TITAN 50 W 12 V 24° GU5.3	4050300465708	50	12	770	4400	24	GU5.3	46	B	20	1
DECOSTAR 51 TITAN 50 W 12 V 36° GU5.3	4050300428772	50	12	770	2200	36	GU5.3	46	B	20	1
DECOSTAR 51 TITAN 50 W 12 V 60° GU5.3	4050300428796	50	12	770	1100	60	GU5.3	46	B	20	1

### Produkteigenschaften

- Mittlere Lebensdauer: 4.000 Stunden
- 100 % dimmbar
- Farbwiedergabeindex R<sub>a</sub>: 100
- Farbtemperatur: 3.000 K
- Durchmesser: 51 mm
- Abdeckscheibe

### Produktvorteile

- Brillantes Akzentlicht
- KL-Reflektor reduziert die Wärmebelastung im Lichtbündel um bis zu 66 %
- Konstante Lichtstärke und konstanter Farbort über die Lebensdauer
- Für den Betrieb in offenen Leuchten gemäß IEC 60598-1
- UV-Filter
- Enthält kein Quecksilber

### Anwendungsgebiete

- Allgemeinbeleuchtung
- Shops
- Gaststätten, Hotels und ähnliche repräsentative Anwendungen
- Büros, öffentliche Einrichtungen

### Referenzen / Verweise

Lichtverteilungskurven unter [www.osram.de](http://www.osram.de)

## DECOSTAR® 35 TITAN

Halogenlampen mit Kaltlichtspiegelreflektor, Durchmesser 35 mm

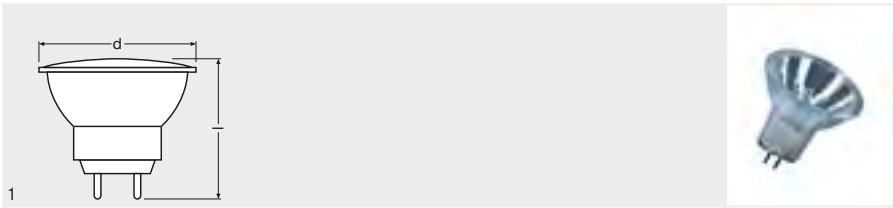

Produktbezeichnung	GTIN (EAN)	W	V	lm	cd			l [mm]			No.
DECOSTAR 35 TITAN 20 W 12 V 10° GU4	4050300529301	20	12	220	3500	10	GU4	40	B	10	1
DECOSTAR 35 TITAN 20 W 12 V 36° GU4	4050300529325	20	12	220	700	36	GU4	40	B	10	1
DECOSTAR 35 TITAN 35 W 12 V 10° GU4	4050300529349	35	12	480	6200	10	GU4	40	B	10	1
DECOSTAR 35 TITAN 35 W 12 V 36° GU4	4050300529363	35	12	480	1400	36	GU4	40	B	10	1

### Produkteigenschaften

- Mittlere Lebensdauer: 4.000 Stunden
- 100 % dimmbar
- Farbwiedergabeindex  $R_{a}$ : 100
- Farbtemperatur: 3.000 K
- Durchmesser: 35 mm
- Abdeckscheibe

### Produktvorteile

- Brillantes Akzentlicht
- KL-Reflektor reduziert die Wärmebelastung im Lichtbündel um bis zu 66 %
- Konstante Lichtstärke und konstanter Farbort über die Lebensdauer
- Für den Betrieb in offenen Leuchten gemäß IEC 60598-1
- UV-Filter
- Enthält kein Quecksilber

### Anwendungsgebiete

- Allgemeinbeleuchtung
- Shops
- Gaststätten, Hotels und ähnliche repräsentative Anwendungen
- Büros, öffentliche Einrichtungen

### Referenzen / Verweise

Lichtverteilungskurven unter [www.osram.de](http://www.osram.de)



## DECOSTAR® 51 ALU

Halogenlampen mit aluminiumbeschichtetem Glasreflektor, Durchmesser 51 mm

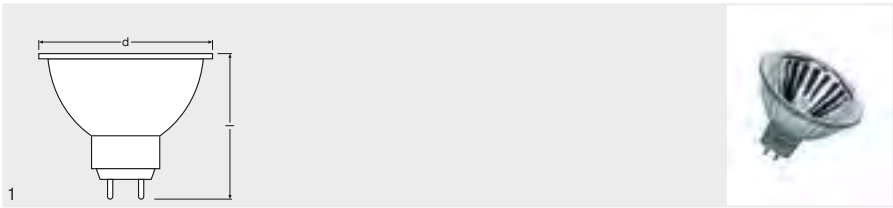

Produktbezeichnung	GTIN (EAN)	W	V	lm	cd			l [mm]			
DECOSTAR 51 ALU 20 W 12 V 36° GU5.3	4050300428819	20	12	205	510	36	GU5.3	46	C	20	1
DECOSTAR 51 ALU 35 W 12 V 36° GU5.3	4050300428833	35	12	430	1100	36	GU5.3	46	C	20	1
DECOSTAR 51 ALU 50 W 12 V 36° GU5.3	4050300428857	50	12	675	1500	36	GU5.3	46	C	20	1

### Produkteigenschaften

- Mittlere Lebensdauer: 4.000 Stunden
- 100 % dimmbar
- Farbwiedergabeindex  $R_a$ : 100
- Farbtemperatur: 2.800 K (20 W), 2.900 K (35 W), 2.950 K (50 W)
- Durchmesser: 51 mm

### Produktvorteile

- Brillantes Akzentlicht
- Kein Lichtaustritt durch die Reflektorrückseite
- Für den Betrieb in offenen Leuchten gemäß IEC 60598-1
- UV-Filter
- Aluminiumbeschichteter Reflektor ohne Abdeckscheibe reduziert die Wärmelast in der Leuchte
- Wärmelastreduktion: ~60 % gegenüber aluminiumbeschichtetem Reflektor mit Abdeckscheibe
- Wärmelastreduktion: ~80 % gegenüber Kaltlicht-Reflektor mit Abdeckscheibe
- Enthält kein Quecksilber

### Anwendungsgebiete

- Allgemeinbeleuchtung
- Shops
- Gaststätten, Hotels und ähnliche repräsentative Anwendungen
- Büros, öffentliche Einrichtungen

### Referenzen / Verweise

Lichtverteilungskurven unter [www.osram.de](http://www.osram.de)

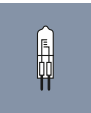

## DECOSTAR® 51 COOL BLUE®

Halogenlampen mit Kaltlichtspiegelreflektor, Durchmesser 51 mm

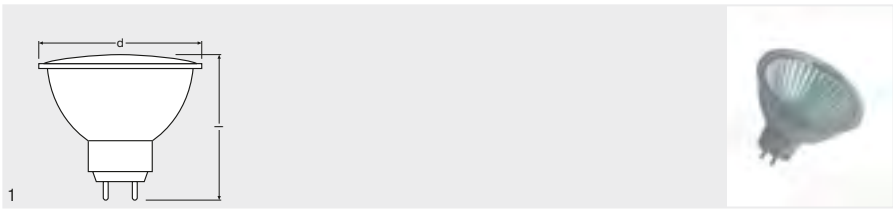

### Produktbezeichnung

DECOSTAR CB 50 W  
12 V 36° GU5.3

### GTIN (EAN)

4050300816661

W

50

V

12

lm

680

cd

1200

°

36

GU5.3

46

l  
[mm]

C

20

No.

1



### Produkteigenschaften

- Mittlere Lebensdauer: 4.000 Stunden
- 100 % dimmbar
- Farbwiedergabeindex  $R_a$ : 95
- Farbtemperatur: 4.500 K
- Durchmesser: 51 mm
- Beschichtete Abdeckscheibe für bläulich weißes Licht

### Produktvorteile

- Brillantes Akzentlicht
- KL-Reflektor reduziert die Wärmebelastung im Lichtbündel um bis zu 66 %
- Für den Betrieb in offenen Leuchten gemäß IEC 60598-1
- UV-Filter
- Enthält kein Quecksilber

### Anwendungsgebiete

- Juwelier-, Glas- und Keramikgeschäfte

### Referenzen / Verweise

Lichtverteilungskurven unter [www.osram.de](http://www.osram.de)





## DECOSTAR® 51S Standard Halogenlampen mit Kaltlichtspiegelreflektor, Durchmesser 51 mm

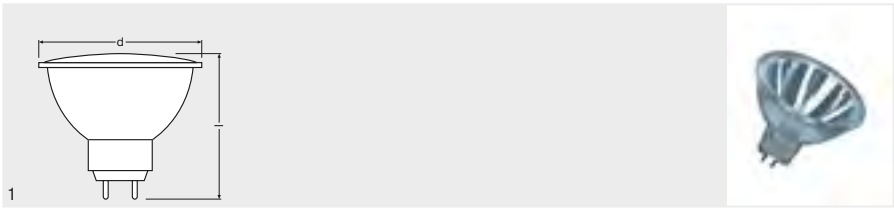

Produkt- bezeichnung	GTIN (EAN)	W	V	lm	cd						
DECOSTAR 51S 20 W 12 V 36° GU5.3	4050300272511	20	12	210	480	36	GU5.3	46	C	20	1
DECOSTAR 51S 35 W 12 V 36° GU5.3	4050300272634	35	12	430	1000	36	GU5.3	46	C	20	1
DECOSTAR 51S 50 W 12 V 36° GU5.3	4050300272795	50	12	680	1450	36	GU5.3	46	C	20	1

### Produkteigenschaften

- Mittlere Lebensdauer: 4.000 Stunden
- 100 % dimmbar
- Farbwiedergabeindex  $R_a$ : 100
- Farbtemperatur: 3.000 K (20 W), 2.900 K (35 W), 2.950 K (50 W)
- Durchmesser: 51 mm
- Abdeckscheibe

### Produktvorteile

- Brillantes Akzentlicht
- KL-Reflektor reduziert die Wärmebelastung im Lichtbündel um bis zu 66 %
- Für den Betrieb in offenen Leuchten gemäß IEC 60598-1
- UV-Filter
- Enthält kein Quecksilber

### Anwendungsgebiete

- Allgemeinbeleuchtung
- Eingangsbeleuchtung
- Arbeitsplatzbeleuchtung
- Küchenbeleuchtung
- Spiegelbeleuchtung
- Objektbeleuchtung

### Referenzen / Verweise

Lichtverteilungskurven unter [www.osram.de](http://www.osram.de)



## DECOSTAR® 35

Halogenlampen mit Kaltlichtspiegelreflektor, Durchmesser 35 mm

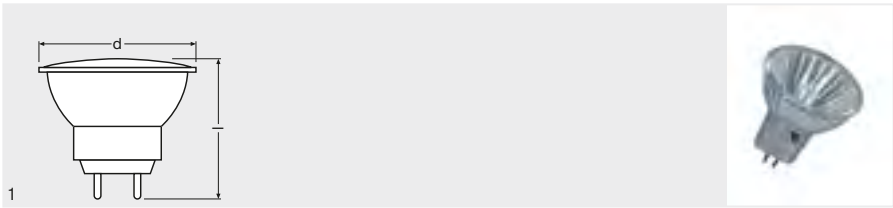

Produkt- bezeichnung	GTIN (EAN)	W	V	lm	cd						
DECOSTAR 35 10 W 12 V 36° GU4	4050300443935	10	12	90	300	36	GU4	40	C	10	1
DECOSTAR 35 20 W 12 V 36° GU4	4050300346168	20	12	205	580	36	GU4	40	C	10	1
DECOSTAR 35 35 W 12 V 36° GU4	4050300346229	35	12	430	1000	36	GU4	40	C	10	1

### Produkteigenschaften

- Mittlere Lebensdauer: 4.000 Stunden
- 100 % dimmbar
- Farbwiedergabeindex  $R_a$ : 100
- Farbtemperatur: 2.800 K (10 W/20 W), 2.900 K (35 W)
- Durchmesser: 35 mm
- Abdeckscheibe

### Produktvorteile

- Brillantes Akzentlicht
- KL-Reflektor reduziert die Wärmebelastung im Lichtbündel um bis zu 66 %
- Für den Betrieb in offenen Leuchten gemäß IEC 60598-1
- UV-Filter
- Enthält kein Quecksilber

### Anwendungsgebiete

- Allgemeinbeleuchtung
- Arbeitsplatzbeleuchtung
- Küchenbeleuchtung
- Spiegelbeleuchtung
- Objektbeleuchtung
- Shops
- Gaststätten, Hotels und ähnliche repräsentative Anwendungen

### Referenzen / Verweise

Lichtverteilungskurven unter [www.osram.de](http://www.osram.de)



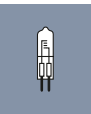
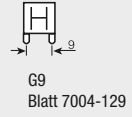
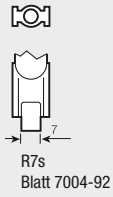
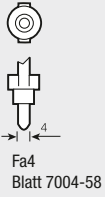
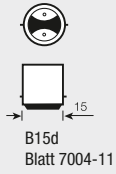
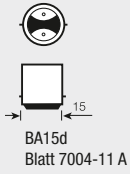

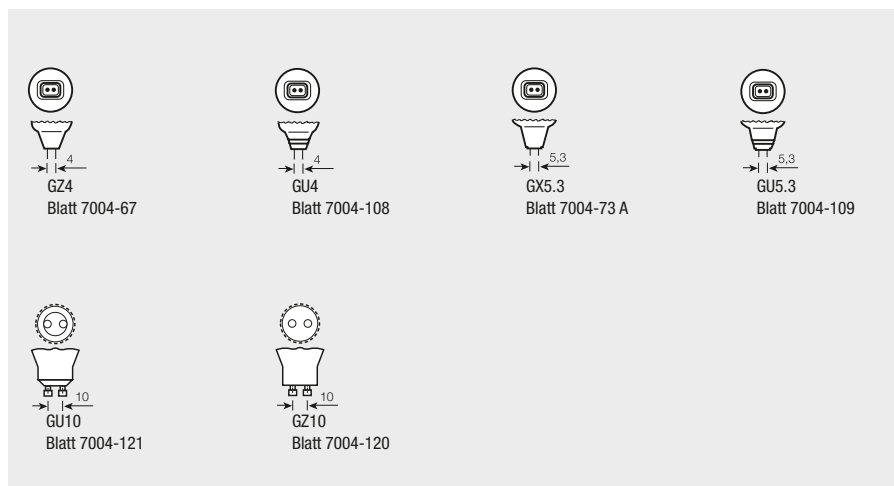

**Hinweis:**

Halogenlampen im Außenbereich und in Feuchträumen nur in dafür zugelassenen Leuchten betreiben.

Alle gezeigten Halogen-Hochvoltlampen sind auf die europäische Netzspannung von 230 V ausgelegt.

Andere Typen auf Anfrage erhältlich.  
Erweitertes Sortiment für Nicht-EU-Länder siehe [www.osram.com](http://www.osram.com)

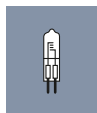



BARRACUDA POTSDAMER PLATZ

BARRACUDA TOP

# Anzeige- und Signallampen

Halogen-Niedervoltlampen Longlife für 10 V-Systeme, Straßenverkehr	11.02
Halogen-Niedervoltlampen, Straßenverkehr	11.03
SIRIUS® – Halogen-Niedervoltlampen mit dichroischem Reflektor, Straßenverkehr	11.04
Niedervolt-Überdruck-Lampen 10 V, Straßenverkehr	11.05
Hochdruck-Niedervoltlampen Longlife für 10 V-Systeme, Straßenverkehr	11.06
Niedervolt-Überdruck-Einwendellampen 40 V, Straßenverkehr	11.07
Niedervolt-Überdruck-Zweiwendellampen 40 V, Straßenverkehr	11.08
Hochvolt-Kryptonlampen, Straßenverkehr	11.09
Hochvolt-Kryptonlampen Longlife, Straßenverkehr	11.10
Standard-Hochvoltlampen, Straßenverkehr	11.10
Standard-Hochvoltlampen Longlife, Straßenverkehr	11.11
Niedervolt-Überdruck-Einwendellampen, Schienenverkehr	11.11
Niedervolt-Überdruck-Zweiwendellampen, Schienenverkehr	11.12
Socket IEC/EN 60061-1	11.13

## Halogen-Niedervoltlampen Longlife für 10 V-Systeme, Straßenverkehr

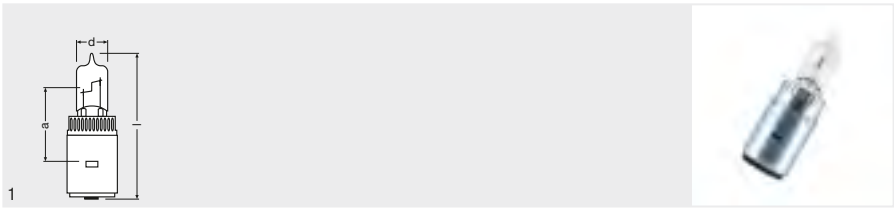

### Produktbezeichnung

### GTIN (EAN)



Produktbezeichnung	GTIN (EAN)	W	V TEST	lm	LCL ä (mm)	d (mm)	l (mm)	s105 <sup>2)</sup>	200	No. 1
SIG 64032	4008321037725	20	10,5	270	31 <sup>1)</sup>	12,5	65	s105 <sup>2)</sup>	200	1
SIG 64033	4008321037732	30	10,5	400	31 <sup>1)</sup>	12,5	65	s105 <sup>2)</sup>	200	1

1) Abstand Wendel zu Sockellappen

2) Die zulässigen Brennstellungen sind unbedingt einzuhalten, Abweichungen hiervon führen zu einem vorzeitigen Ausfall der Lampe

### Produkteigenschaften

- Lebensdauer: ca. 16.000 h (berücksichtigt gesamten Einsatzzeitraum im Signalgeber)

### Produktvorteile

- Ermöglichen 2-Jahres-Auswechsellrhythmus
- Max. 2 % Frühausfälle (nur für Ausfälle aufgrund von Lampenfehlern)
- Reduzierung der Wartungskosten der Signalanlage durch lange Lampenlebensdauer
- Einsatz ohne Umrüstung und Nachjustierung in normgerechten Anlagen möglich

### Anwendungsgebiete

- Straßenverkehrssignalanlagen

### Betriebshinweise

Alle Halogen-Signallampen arbeiten bei hohem Druck und hoher Temperatur. Sie dürfen daher nur in den dafür konstruierten Signalgebern/Leuchten betrieben werden. Es ist darauf zu achten, dass die Lampen im Betrieb und insbesondere beim Lampenwechsel vor Feuchtigkeit geschützt werden. Zum Lampenwechsel ist das Kolbenschutzrohr aus Pappe zu verwenden.



### Rechtliche Hinweise

Entsprechen der DIN 49842 Teil 1 und 3 und der DIN 67527-1

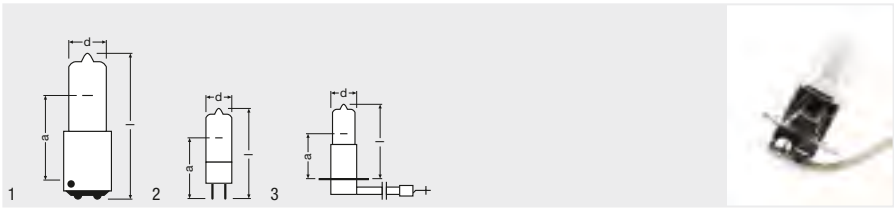

## Halogen-Niedervoltlampen, Straßenverkehr



Produkt- bezeichnung	GTIN (EAN)	W	V TEST	t [h]	lm	d [mm]	l [mm]	LCL ä [mm]		 No.
SIG 62165 <sup>1)</sup>	4008321037718	50	10	2000	820	11,5	50	26 <sup>3)</sup>	100	1
SIG 64016	4050300837741	50	12	4000	900	12	44	30 <sup>3)</sup>	100	2
SIG 64014 <sup>2)</sup>	4050300222509	50	10	2000	950	11,5	42	18 <sup>4)</sup>	100	3
SIG 64015	4050300217543	50	10	8000	750	11,5	42	18 <sup>4)</sup>	100	3
SIG 64012/1	4008321033260	20	12	2000	320	9	31	19,5 <sup>3)</sup>	40	2

1) Auf Anfrage

2) Besonders geeignet für den Einsatz in faseroptischen Wechselverkehrszeichenanlagen

3) Abstand Wendel zu Sockellappen

4) Abstand Wendel zu Bodenkontakt

### Produktvorteile

- Niedervoltlampe in Halogentechnik, deshalb besonders hohe Lichtströme möglich
- Fast punktförmige Leuchtkörper für die optimale Fokussierung
- Nahezu konstanter Lichtstrom über die gesamte Lebensdauer
- Sehr lange Lebensdauer gegenüber konventionellen Lampen

### Anwendungsgebiete

- Straßenverkehrssignalanlagen

### Betriebshinweise

Alle Halogen-Signallampen arbeiten bei hohem Druck und hoher Temperatur. Sie dürfen daher nur in den dafür konstruierten Signalgebern/Leuchten betrieben werden. Es ist darauf zu achten, dass die Lampen im Betrieb und insbesondere beim Lampenwechsel vor Feuchtigkeit geschützt werden. Zum Lampenwechsel ist das Kolbenschutzrohr aus Pappe zu verwenden.





# SIRIUS® – Halogen-Niedervoltlampen mit dichroischem Reflektor, Straßenverkehr

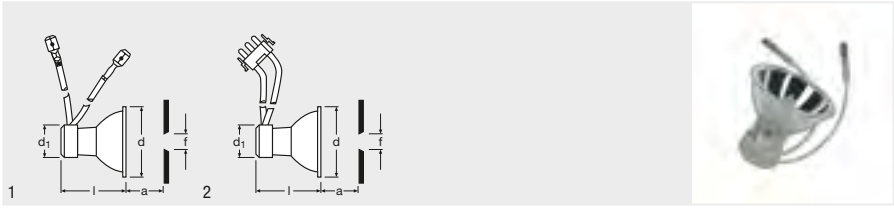

## Produktbezeichnung

## GTIN (EAN)



Produktbezeichnung	GTIN (EAN)	W	V TEST	t [h]	d [mm]	d1 [mm]	l [mm]	a [mm]		No.
SIG 64002	4050300246505	20	12	2000 <sup>2)</sup>	51	24,5	46,5	42	10	1
SIG 64002/B <sup>1)</sup>	4050300324562	20	12	2000 <sup>2)</sup>	51	24,5	46,5	42	10	2
SIG 64004	4050300245225	50	10	2000 <sup>2)</sup>	51	24,5	46,5	42	10	1
SIG 64005	4050300282060	50	10	6000 <sup>2)</sup>	51	24,5	46,5	42	10	1

1) Für Bahnsignale

2) Mittlere Lebensdauer bei Prüfspannung/-strom

## Produkteigenschaften

- Anschlusskabel mit weitgehend korrosions- und hitzebeständigen Kontakten/Isolierungen ausgerüstet

## Produktvorteile

- Fixe Justierung des Halogenbrenners zum Reflektor erlaubt hohe Achslichtstärken
- Nahezu konstante Achslichtstärke durch hochwertige Verspiegelung des Reflektors
- Sehr lange Lebensdauer aufgrund des Halogenbrenners

## Anwendungsgebiete

- Straßen- und Bahnverkehrsanlagen

## Sicherheitshinweise

Alle Halogen-Signallampen arbeiten bei hohem Druck und hoher Temperatur. Sie dürfen daher nur in den dafür konstruierten Signalgebern/Leuchten betrieben werden. Es ist darauf zu achten, dass die Lampen im Betrieb und insbesondere beim Lampenwechsel vor Feuchtigkeit geschützt werden.



## Niedervolt-Überdruck-Lampen 10 V, Straßenverkehr

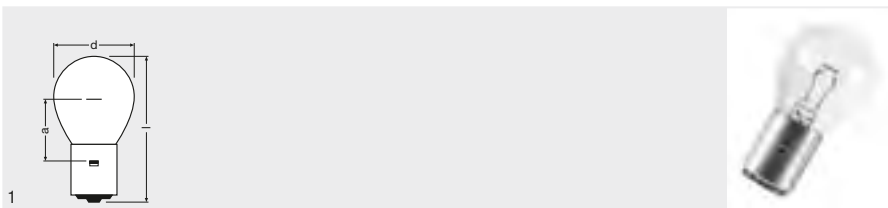

Produktbezeichnung	GTIN (EAN)	W	V TEST	lm	d (mm)	h (mm)	LCL a (mm)	s135 <sup>2)</sup>	200	No.
SIG 1227	4008321903990	22	10,5	270	36	67	31 <sup>1)</sup>	s135 <sup>2)</sup>	200	1
SIG 1238	4008321904003	30	10,5	400	36	67	31 <sup>1)</sup>	s135 <sup>2)</sup>	200	1

1) Abstand Wendel zu Bodenkontakt

2) Lampen mit Querswendel sollten nur senkrecht zur Leuchtkörperebene geneigt werden. Die zulässigen Brennstellungen sind unbedingt einzuhalten, Abweichungen hiervon führen zu einem vorzeitigen Ausfall der Lampe.



### Produktvorteile

- Erheblich gesteigerte Lichtausbeute gegenüber Hochvolt-Signallampen
- Deutliche Steigerung der Lampengüte durch Edelgasfüllung und höheren Gasdruck
- Ermöglichen die Reduzierung des Energieverbrauchs von Signalanlagen
- Hohe Stoß- und Vibrationsfestigkeit im Vergleich zu Hochvolt-Signallampen
- Max. 2 % Frühausfälle bis 4.400 h (nur für Ausfälle aufgrund von Lampenfehlern)
- Retrofit für 230 V-Anlagen (Lampe und Reflektor austauschen und Transformator einbauen)

### Anwendungsgebiete

- Straßenverkehrssignalanlagen

### Sicherheitshinweise

Betrieb ausschließlich in dafür zugelassenen Leuchten/Signalgebern erlaubt.

Lampen im Betrieb und insbesondere beim Lampenwechsel vor Feuchtigkeit schützen.



# Hochdruck-Niedervoltlampen Longlife für 10 V-Systeme, Straßenverkehr

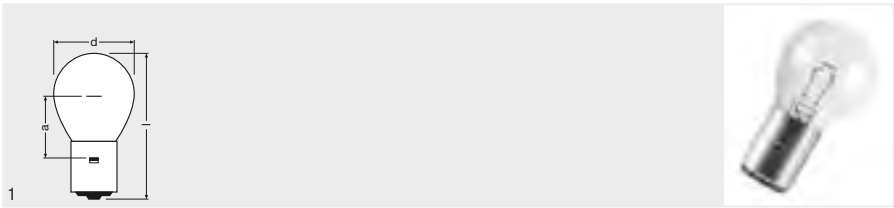

## Produktbezeichnung

## GTIN (EAN)



Produktbezeichnung	GTIN (EAN)	W	V TEST	lm	d [mm]	l [mm]	LCL L LCL A [mm]	s	Quantity	No.
SIG 1227 LL	4008321037695	22	10,5	270	36	67	31 <sup>1)</sup>	s135 <sup>2)</sup>	200	1
SIG 1238 LL	4008321037701	30	10,5	400	36	67	31 <sup>1)</sup>	s135 <sup>2)</sup>	200	1

1) Abstand Wendel zu Bodenkontakt  
 2) Lampen mit Quervendel sollten nur senkrecht zur Leuchtkörperebene geneigt werden. Die zulässigen Brennstellungen sind unbedingt einzuhalten, Abweichungen hiervon führen zu einem vorzeitigen Ausfall der Lampe.

## Produkteigenschaften

- Wartungsintervalle von bis zu einem Jahr möglich (anlagenabhängig)

## Produktvorteile

- Lebensdauersteigerung gegenüber bisherigen Niedervolt-Signallampen
- Max. 2 % Frühausfälle bis 8.000 h (nur für Ausfälle aufgrund von Lampenfehlern)
- Austausch gegen bisherige NV-Überdrucklampen ohne Nachjustierung möglich
- Retrofit für 230 V-Anlagen (Lampe und Reflektor austauschen und Transformator einbauen)

## Anwendungsgebiete

- Straßenverkehrssignalanlagen

## Sicherheitshinweise

Betrieb ausschließlich in dafür zugelassenen Leuchten/ Signalgebern erlaubt.

Lampen im Betrieb und insbesondere beim Lampenwechsel vor Feuchtigkeit schützen.



# Niedervolt-Überdruck-Einwendellampen 40 V, Straßenverkehr

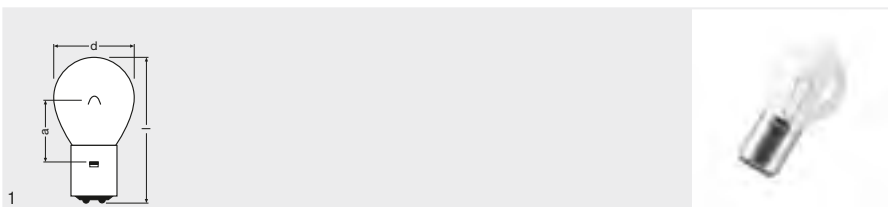

Produktbezeichnung	GTIN (EAN)	W	V TEST	lm	d (mm)	l (mm)	LCL a (mm)			No.
SIG 1462	4050300832326	40	40	500	36	67	31 <sup>1)</sup>	s135 <sup>2)</sup>	100	1
SIG 1470	4050300832289	60	40	720	36	67	31 <sup>1)</sup>	s135 <sup>2)</sup>	100	1

1) Abstand Wendel zu Sockellappen

2) Lampen mit Quervendel sollten nur senkrecht zur Leuchtkörperebene geneigt werden. Die zulässigen Brennstellungen sind unbedingt einzuhalten, Abweichungen hiervon führen zu einem vorzeitigen Ausfall der Lampe.



## Produkteigenschaften

- Lange mittlere Lebensdauer: 8.000 h
- Wartungsintervalle von bis zu vier Monaten möglich (anlagenabhängig)

## Produktvorteile

- Max. 2 % Frühausfälle bis 3.000 h (nur für Ausfälle aufgrund von Lampenfehlern)

## Anwendungsgebiete

- Straßenverkehrssignalanlagen

## Sicherheitshinweise

Betrieb ausschließlich in dafür zugelassenen Leuchten/Signalgebern erlaubt.

Lampen im Betrieb und insbesondere beim Lampenwechsel vor Feuchtigkeit schützen.

## Rechtliche Hinweise

Entsprechen der DIN 49842 Teil 1 und 3



# Niedervolt-Überdruck-Zweiwendellampen 40 V, Straßenverkehr

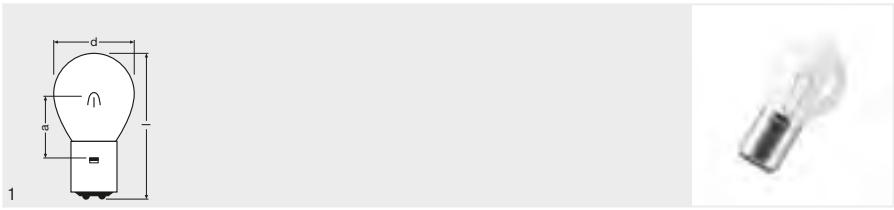

## Produktbezeichnung

SIG 1463

## GTIN (EAN)

4050300832302



40



40



500



36



67



31<sup>1)</sup>



s135<sup>2)</sup>



100



1

1) Abstand Wendel zu Sockellappen

2) Lampen mit Querswendel sollten nur senkrecht zur Leuchtkörperebene geneigt werden. Die zulässigen Brennstellungen sind unbedingt einzuhalten, Abweichungen hiervon führen zu einem vorzeitigen Ausfall der Lampe.

## Produkteigenschaften

- Zweiwendellampe für höhere Betriebssicherheit der Signalanlage
- Lange mittlere Lebensdauer: 8.000 h (gilt nur für die Hauptwendel)
- Wartungsintervalle von bis zu vier Monaten möglich (anlagenabhängig)

## Produktvorteile

- Bei Ausfall der Hauptwendel einfaches Umschalten auf die Nebenwendel möglich
- Max. 2 % Frühausfälle bis 3.000 h (nur für Ausfälle aufgrund von Lampenfehlern)

## Anwendungsgebiete

- Straßenverkehrssignalanlagen

## Sicherheitshinweise

Betrieb ausschließlich in dafür zugelassenen Leuchten/Signalgebern erlaubt.

Lampen im Betrieb und insbesondere beim Lampenwechsel vor Feuchtigkeit schützen.

## Rechtliche Hinweise

Entsprechen der DIN 49842 Teil 1 und 3



# Hochvolt-Kryptonlampen, Straßenverkehr

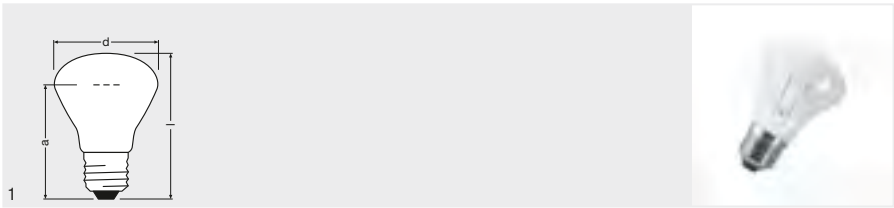

**Produkt-  
bezeichnung**

**GTIN (EAN)**

**W**

**V  
TEST**

**Im**

**d (mm)**

**l  
(mm)**

**LCL  
a (mm)**

**s105<sup>2)</sup>**

**E**

**100**

**1**

SIG 1543

4008321044365

75

235

520

62

91

69<sup>1)</sup>

s105<sup>2)</sup>

E

100

1

1) Abstand Wendel zu Sockellappen

2) Die zulässigen Brennstellungen sind unbedingt einzuhalten, Abweichungen hiervon führen zu einem vorzeitigen Ausfall der Lampe



## Produkteigenschaften

- Korrosionsbeständiger Sockel
- Lange mittlere Lebensdauer: 8.000 h
- Wartungsintervalle von bis zu vier Monaten möglich (anlagenabhängig)

## Produktvorteile

- Sehr guter optischer Wirkungsgrad durch kleinen Wendelspannkranzdurchmesser
- Hohe Lichtausbeute durch Kryptonedelgasfüllung
- Max. 2 % Frühausfälle bis 3.000 h (nur für Ausfälle aufgrund von Lampenfehlern)
- Hohe Stoß- und Vibrationsfestigkeit durch 9-fach gehärteten Leuchtkörper

## Anwendungsgebiete

- Straßenverkehrssignalanlagen

## Sicherheitshinweise

Betrieb ausschließlich in dafür zugelassenen Leuchten/ Signalgebern erlaubt.

Lampen im Betrieb und insbesondere beim Lampenwechsel vor Feuchtigkeit schützen.

## Rechtliche Hinweise

Entsprechen der DIN 49842 Teil 1 und 3

Einhaltung der Lichtstärkewerte gemäß DIN 67527-1 und EN 12368 (anlagenabhängig)



## Hochvolt-Kryptonlampen Longlife, Straßenverkehr

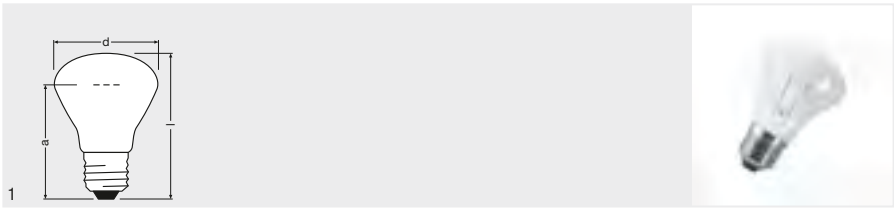

### Produktbezeichnung

GTIN (EAN)



Produktbezeichnung	GTIN (EAN)	W	V TEST	lm	d [mm]	l [mm]	LCL a [mm]	Beam Spread	Packaging	No.
SIG 1541 LL	4008321044327	60	235	380	62	91	69 <sup>1)</sup>	s105 <sup>2)</sup>	100	1
SIG 1543 LL	4008321044389	75	235	540	62	91	69 <sup>1)</sup>	s105 <sup>2)</sup>	100	1
SIG 1546 LL	4008321044358	100	235	780	62	100	79 <sup>1)</sup>	s105 <sup>2)</sup>	100	1

1) Abstand Wendel zu Sockellappen

2) Die zulässigen Brennstellungen sind unbedingt einzuhalten, Abweichungen hiervon führen zu einem vorzeitigen Ausfall der Lampe

### Produkteigenschaften

- Lange mittlere Lebensdauer: 14.000 h
- Wartungsintervalle von bis zu einem Jahr möglich (anlagenabhängig)

### Produktvorteile

- Lebensdauersteigerung gegenüber der bisherigen Hochvolt-Krypton-Signallampe
- Einsatz in bestehenden HV-Signalgebern ohne Umrüstung und Nachjustieren
- Max. 2 % Frühausfälle bis 6.000 h (nur für Ausfälle aufgrund von Lampenfehlern)

### Anwendungsgebiete

- Straßenverkehrssignalanlagen

### Sicherheitshinweise

Betrieb ausschließlich in dafür zugelassenen Leuchten/Signalgebern erlaubt.

Lampen im Betrieb und insbesondere beim Lampenwechsel vor Feuchtigkeit schützen.

### Rechtliche Hinweise

Einhaltung der Lichtstärkewerte gemäß DIN EN 12368 (anlagenabhängig)

## Standard-Hochvoltlampen, Straßenverkehr

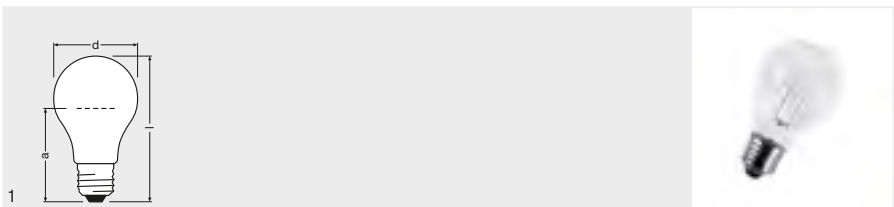

### Produktbezeichnung

GTIN (EAN)



Produktbezeichnung	GTIN (EAN)	W	V TEST	lm	d [mm]	l [mm]	LCL a [mm]	Beam Spread	Packaging	No.
SIG 1534 <sup>1)</sup>	4050300984339	40	235	230	62	107	69 <sup>2)</sup>	s135 <sup>3)</sup>	100	1

1) Nicht für Neukonstruktionen

2) Abstand Wendel zu Sockellappen

3) Die zulässigen Brennstellungen sind unbedingt einzuhalten, Abweichungen hiervon führen zu einem vorzeitigen Ausfall der Lampe

### Anwendungsgebiete

- Straßenverkehrssignalanlagen

### Sicherheitshinweise

Betrieb ausschließlich in dafür zugelassenen Leuchten/Signalgebern erlaubt.

Lampen im Betrieb und insbesondere beim Lampenwechsel vor Feuchtigkeit schützen.

## Standard-Hochvoltlampen Longlife, Straßenverkehr

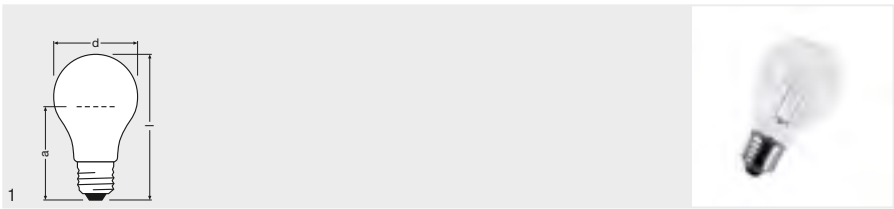

Produkt-bezeichnung	GTIN (EAN)	W	V TEST	Im	d [mm]	l [mm]	LCL a [mm]			No.
SIG 1534 LL <sup>1)</sup>	4008321044396	40	235	200	62	105	69 <sup>2)</sup>	s135 <sup>3)</sup>	100	1

- 1) Nicht für Neukonstruktionen  
 2) Abstand Wendel zu Sockellappen  
 3) Die zulässigen Brennstellungen sind unbedingt einzuhalten, Abweichungen hiervon führen zu einem vorzeitigen Ausfall der Lampe



### Anwendungsgebiete

- Straßenverkehrssignalanlagen

### Sicherheitshinweise

Betrieb ausschließlich in dafür zugelassenen Leuchten/Signalgebern erlaubt.

Lampen im Betrieb und insbesondere beim Lampenwechsel vor Feuchtigkeit schützen.

## Niedervolt-Überdruck-Einwendellampen, Schienenverkehr

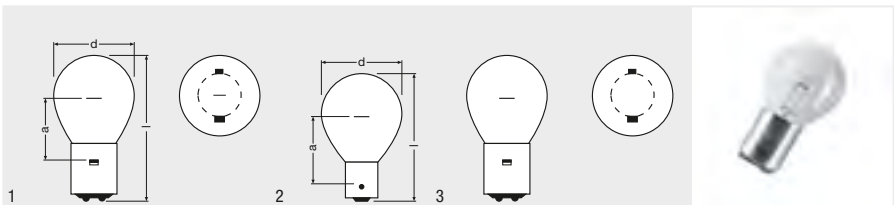

Produkt-bezeichnung	GTIN (EAN)	W	V TEST	t [h]	Im	d [mm]	l [mm]	LCL a [mm]		No.
SIG 1206 <sup>1)</sup>	4050300832869	6	12	600 <sup>2)</sup>	55	36	67	29,6 <sup>3)</sup>	100	1
SIG 1220 <sup>1)</sup>	4050300831596	20	12	2000 <sup>2)</sup>	280	36	65	30 <sup>3)</sup>	100	3
SIG 1260 <sup>1)</sup>	4050300832036	20	10	6000 <sup>2)</sup>	240	36	62	33,5 <sup>3)</sup>	100	2

- 1) Auf Anfrage / Nicht für Neukonstruktionen  
 2) Mittlere Lebensdauer bei Prüfspannung/-strom  
 3) Abstand Wendel zu Sockellappen

### Produktvorteile

- Enge Geometrietoleranzen für einen sicheren Betrieb der Signalanlagen
- Exakte Ausrichtung des Lichtschwerpunktes für optimale Justierung im Signalgeber
- Hohe Lebensdauer für einen wirtschaftlichen Betrieb der Signalanlagen
- Hohe Zuverlässigkeit vermeidet kostenintensive Fahrplanverzögerungen

### Anwendungsgebiete

- Bahnverkehrssignalanlagen

### Sicherheitshinweise

Betrieb ausschließlich in dafür zugelassenen Leuchten/Signalgebern erlaubt.

Lampen im Betrieb und insbesondere beim Lampenwechsel vor Feuchtigkeit schützen.





## Niedervolt-Überdruck-Zweiwendellampen, Schienenverkehr

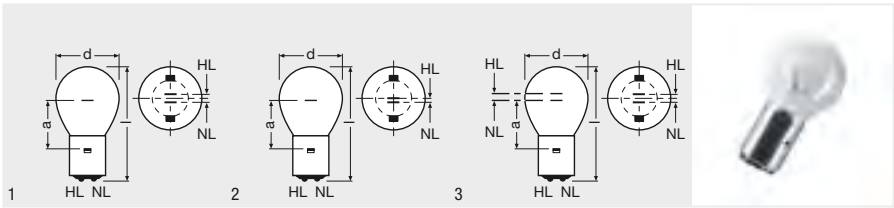

### Produktbezeichnung

GTIN (EAN)

W

V  
TEST

t [h]

lm

d [mm]

l [mm]

LCL  
ä [mm]

100

No.

SIG 1810 <sup>1)</sup>	4050300832142	10	12	600 <sup>3)</sup>	137	36	67	29,6 <sup>4)</sup>	100	1
SIG 1210 <sup>1)</sup>	4050300832173	10	12	600 <sup>3)</sup>	137	36	67	29,6 <sup>4)</sup>	100	2
SIG 1820 <sup>2)</sup>	4050300832234	20	12	600 <sup>3)</sup>	350	36	67	29,6 <sup>4)</sup>	100	2
SIG 1230 <sup>2)</sup>	4050300832203	30	12	600 <sup>3)</sup>	520	36	67	29,6 <sup>4)</sup>	100	2
SIG 2460 <sup>1)</sup>	4050300831756	60	24	600 <sup>3)</sup>	700	36	67	29,6 <sup>4)</sup>	100	3
SIG 3015 <sup>2)</sup>	4050300832111	15	30	600 <sup>3)</sup>	213	36	67	29,6 <sup>4)</sup>	100	2

1) Auf Anfrage / Nicht für Neukonstruktionen

2) Auf Anfrage

3) Mittlere Lebensdauer bei Prüfspannung/-strom

4) Abstand Wendel zu Sockellampen

### Produkteigenschaften

- Zweiwendellampe für höhere Betriebssicherheit der Signalanlage

### Produktvorteile

- Nebenwendel kann bei Ausfall schnell die Funktion der Hauptwendel übernehmen
- Unterschiedliche Leistungsstufen optimal auf die jeweilige Optik abgestimmt

### Anwendungsgebiete

- Bahnverkehrssignalanlagen

### Sicherheitshinweise

Betrieb ausschließlich in dafür zugelassenen Leuchten/ Signalgebern erlaubt.

Lampen im Betrieb und insbesondere beim Lampenwechsel vor Feuchtigkeit schützen.



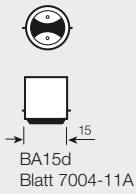

Fassungsnorm:  
Blatt 7005-13

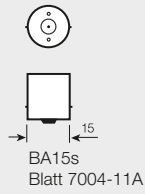

Blatt 7005-13

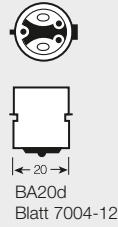

Blatt 7005-14

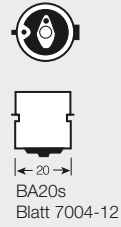

Blatt 7005-14



Fassungsnorm:  
Blatt 7005-20

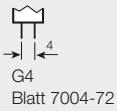

Fassungsnorm:  
Blatt 7005-72



Blatt 7005-59

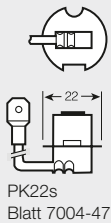

Fassungsnorm:  
Blatt 7005-47









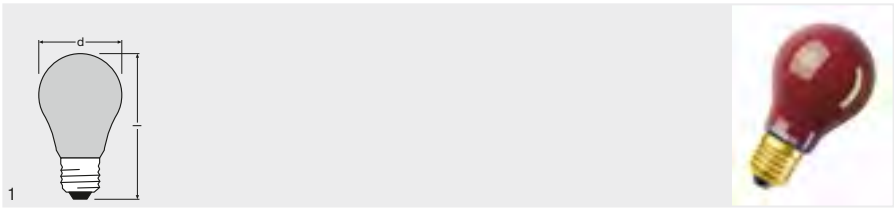

# Allgebrauchs-Glühlampen

DECOR COLOR A	12.02
SPECIAL OVEN T	12.03
SPECIAL OVEN P	12.03
SPECIAL T/FRIDGE	12.04
Socket IEC/EN 60061-1	12.05

## DECOR COLOR A

### Farbige Glühlampen, klassische Kolbenform



Produkt- bezeichnung	GTIN (EAN)	W	V						
DECOR A ORANGE 11 W 240 V E27	4008321545916	11	240	E27	55	96	E	35	1
DECOR A GREEN 11 W 240 V E27	4008321545893	11	240	E27	55	96	E	35	1
DECOR A RED 11 W 240 V E27	4008321545824	11	240	E27	55	96	E	35	1
DECOR A BLUE 11 W 240 V E27	4008321545862	11	240	E27	55	96	E	35	1
DECOR A YELLOW 11 W 240 V E27	4008321480910	11	240	E27	55	96	E	35	1

#### Produkteigenschaften

— Farbe: Orange, Blau, Grün, Rot oder Gelb



## SPECIAL OVEN T

### Glühlampen, Röhrenform, für Ofenbeleuchtung

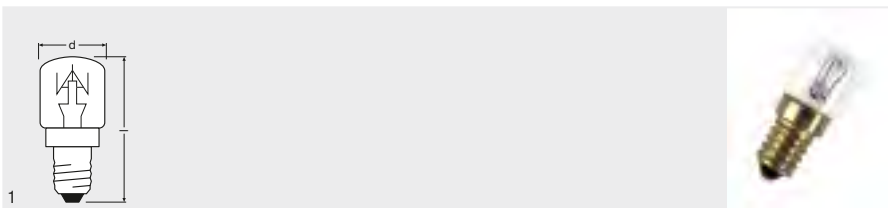

**Produkt-  
bezeichnung**

**GTIN (EAN)**

SPC.T OVEN CL 15 W  
230 V E14

4050300003108

W

15

V

230

lm

85

E14

E14

d (mm)

22

l (mm)

50

E

E

100

100

No.

1



#### Produkteigenschaften

— Umgebungstemperatur: bis zu 300 °C

#### Anwendungsgebiete

— Haushaltsbacköfen



## SPECIAL OVEN P

### Glühlampen, klassische Miniball-Form, für Ofenbeleuchtung

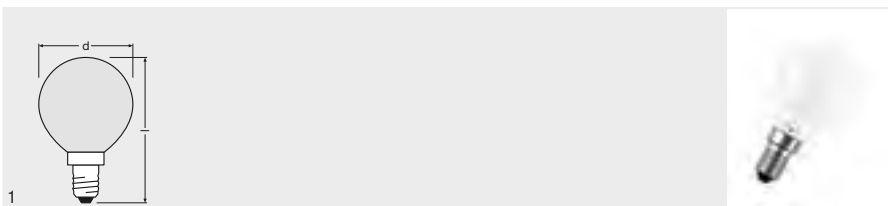

**Produkt-  
bezeichnung**

**GTIN (EAN)**

SPC.P OVEN FR 40 W  
240 V E14

4050300008486

W

40

V

240

lm

400

E14

E14

d (mm)

45

l (mm)

74

E

E

50

50

No.

1



#### Produkteigenschaften

— Umgebungstemperatur: bis zu 300 °C

#### Anwendungsgebiete

— Haushaltsbacköfen



## SPECIAL T/FRIDGE

### Glühlampen, Röhrenform, für Kühlschrankbeleuchtung

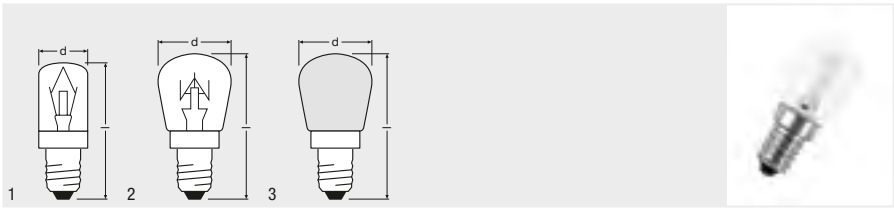

#### Produkt- bezeichnung

#### GTIN (EAN)



SPC.T CL 15 W  
230 V E14

4050300066639

15

230

90

E14

17

54

E

50

1

SPC.T CL 15 W  
230 V E14

4050300310282

15

230

110

E14

26

57

E

100

2

SPC.T FR 15 W  
230 V E14

4050300003085

15

230

110

E14

26

57

E

100

3

SPC.T FR 25 W  
230 V E14

4050300323596

25

230

190

E14

26

57

E

100

3

#### Anwendungsgebiete

- Haushaltskühlschränke
- Nähmaschinen



## Socket IEC/EN 60061-1



E14  
Blatt 7004-23



E27  
Blatt 7004-21







# Elektronische Betriebsgeräte

Elektronische Betriebsgeräte von OSRAM – innovative Technologie für energieeffiziente Lichtgestaltung	13.02
QUICKTRONIC®	13.04
OSRAM hat immer das richtige Vorschaltgerät für Sie	13.06
QUICKTRONIC® INTELLIGENT DALI DIM – EVG dimmbar für T5/16 mm Lampen	13.08
QUICKTRONIC® INTELLIGENT DALI DIM – EVG dimmbar für T8/26 mm Lampen	13.12
QUICKTRONIC® INTELLIGENT DALI DIM – EVG dimmbar für CFL	13.14
QUICKTRONIC® INTELLIGENT DIM – EVG dimmbar 1...10 V für T5/16 mm Lampen	13.16
QUICKTRONIC® INTELLIGENT DIM – EVG dimmbar 1...10 V für T8/26 mm Lampen	13.19
QUICKTRONIC® INTELLIGENT DIM – EVG dimmbar 1...10 V für CFL	13.20
QUICKTRONIC® DIM – EVG dimmbar 1...10 V für T8/26 mm Lampen	13.22
QUICKTRONIC® INTELLIGENT – EVG für T5/16 mm Lampen	13.23
QUICKTRONIC® PROFESSIONAL – EVG für T5/16 mm Lampen	13.27
QUICKTRONIC® FQ® – EVG für T5/16 mm Lampen	13.29
QUICKTRONIC® PROFESSIONAL OPTIMAL – EVG für CFL, T5/16 mm und T8/26 mm Lampen	13.30
QUICKTRONIC® FIT 5 – EVG für T5/16 mm Lampen	13.32
QUICKTRONIC® FIT 5/8 – EVG für T5/16 mm und T8/26 mm Lampen	13.34
QUICKTRONIC® FIT 8 – EVG für T8/26 mm Lampen	13.36
QUICKTRONIC® QTz8 – EVG für T8/26 mm Lampen	13.38
QUICKTRONIC® PROFESSIONAL – EVG für DULUX® L und DULUX® F Lampen	13.39
QUICKTRONIC® PROFESSIONAL – EVG für T5/16 mm Ringlampen	13.41
QUICKTRONIC® MULTIWATT – EVG für CFL	13.42
QUICKTRONIC® ECONOMIC – EVG für CFL	13.44
QUICKTRONIC® PROFESSIONAL – EVG für CFL	13.46
POWERTRONIC®	13.47

POWERTRONIC® OUTDOOR PTo – EVG für HID-Lampen, zur Außenbeleuchtung	13.48
POWERTRONIC® INTELLIGENT PTi S – EVG für HID-Lampen, zum Leuchteneinbau	13.49
POWERTRONIC® INTELLIGENT PTi I – EVG für HID-Lampen, mit Zugentlastung	13.50
POWERTRONIC® PT-FIT S – EVG für HID-Lampen, zum Leuchteneinbau	13.51
POWERTRONIC® PT-FIT I – EVG für HID-Lampen, mit Zugentlastung	13.52
POWERTRONIC® GREENHOUSE PTg – EVG für die Gewächshausbeleuchtung	13.53
EBN-OS – Einschaltstrombegrenzer für POWERTRONIC® EVG	13.54
HALOTRONIC®	13.55
HALOTRONIC® HTI – Dimmbare elektronische Trafos für Halogen-Niedervolt-Lampen	13.56
HALOTRONIC® PROFESSIONAL HTL – Elektronische Trafos für Halogen-Niedervolt-Lampen	13.57
HALOTRONIC® COMPACT – HTM, HTN – Elektronische Trafos für Halogen-Niedervolt-Lampen	13.58
ET-PARROT® – Elektronische Trafos für Halogen-Niedervolt-Lampen	13.59
HALOTRONIC® – Dimmermodule	13.60
EVG-Zubehör – Schutzgehäuse	13.61
EVG-Zubehör – Zugentlastungen	13.62
Lampen-EVG-Kombinationsübersicht	13.63
Installations- und Betriebshinweise	13.95
Verdrahtungspläne für dimmbare EVG (DALI)	13.106
Verdrahtungspläne für dimmbare EVG (1...10 V)	13.107
Verdrahtungspläne für nicht dimmbare EVG (T5)	13.108
Verdrahtungspläne für nicht dimmbare EVG (T8)	13.110
Verdrahtungspläne für nicht dimmbare EVG (CFL)	13.111

# Elektronische Betriebsgeräte von OSRAM – innovative Technologie für energieeffiziente Lichtgestaltung

## Perfektes Zusammenspiel

Erwarten Sie mehr als nur Komponenten – erwarten Sie ein perfekt abgestimmtes System! Als einer der weltweit führenden Anbieter im Beleuchtungsbereich erhalten Sie von OSRAM optimal aufeinander abgestimmte Komponenten: hochwertige EVG und Lampen.

## Ihre Vorteile

- Lampen und EVG aus einer Hand
- Höchste Zuverlässigkeit im Systembetrieb
- Nur ein Ansprechpartner für alle Fragen rund ums Thema Licht

## Hohe Verlässlichkeit heute und in Zukunft

Auf EVG von OSRAM zu setzen, hat sich bewährt – weltweit sind unsere Kunden von der Zuverlässigkeit überzeugt und sparen Zeit und Geld. Besonders für höchst verlässliche Angaben von Temperatur und Lebensdauer wird OSRAM geschätzt, selbst in thermisch kritischen Fällen gibt es nur minimale Ausfälle.

## Ihre Vorteile

- Einhaltung von aktuellen Vorschriften, ggf. schon Berücksichtigung bereits geplanter Vorschriften
- Höchste Energieeffizienz in Beleuchtungslösungen
- Verwendung von Standardprotokollen, ergänzt um marktweit einzigartige Eigenschaften
- Neuester Stand der Technik
- Bewährte OSRAM Qualität, Zuverlässigkeit und Garantie



Nationalstadion Warschau



Philologische Bibliothek

**Qualität im System – aus einer Hand**  
**OSRAM Garantie für elektronische Betriebsgeräte und**  
**ausgewählte Leuchtmittel – Auszug aus den Garantiebedingungen**



Elektronische Betriebsgeräte	Elektronische Betriebsgeräte	Elektronische Betriebsgeräte
<b>Garantiestufe 1</b> <b>OSRAM Garantie</b>	<b>Garantiestufe 2</b> <b>OSRAM Garantie</b>	<b>Garantiestufe 3</b> <b>OSRAM System* Garantie</b>
OSRAM gibt volle 3 Jahre Garantie auf Produkte der Baureihen:  POWERTRONIC® PTg HALOTRONIC® PARROT	OSRAM gibt volle 5 Jahre Garantie auf Produkte der Baureihen:  QUICKTRONIC® DALI dimmbar QUICKTRONIC® 1...10 V dimmbar QUICKTRONIC® INTELLIGENT QUICKTRONIC® PROFESSIONAL QUICKTRONIC® FIT POWERTRONIC® (PTI, PTo, PT-FIT) HALOTRONIC® PROFESSIONAL (HTI, HTL, HTM, HTN)	Bei einem gemeinsamen Einsatz „EVG und Leuchtmittel“ (ausgewählter Baureihen bzw. Typen) von OSRAM gibt OSRAM bis zu 8 Jahre Garantie.  Sie gilt für ausgewählte Leuchtstofflampen und Hochdruckentladungslampen im System mit:  QUICKTRONIC® DALI dimmbar QUICKTRONIC® 1...10 V dimmbar QUICKTRONIC® INTELLIGENT QUICKTRONIC® PROFESSIONAL QUICKTRONIC® FIT POWERTRONIC® (PTI, PTo, PT-FIT) HALOTRONIC® PROFESSIONAL (HTI, HTL, HTM, HTN)
Die Garantie beginnt mit der Inbetriebnahme der betreffenden elektronischen Betriebsgeräte (EVG) von OSRAM und endet spätestens 42 Monate nach Herstellung des OSRAM Produktes.	Die Garantie beginnt mit der Inbetriebnahme der betreffenden elektronischen Betriebsgeräte (EVG) von OSRAM und endet spätestens 66 Monate nach Herstellung des OSRAM Produktes.	Die Garantie beginnt mit der Inbetriebnahme der betreffenden Leuchten mit den OSRAM Leuchtmitteln und OSRAM elektronischen Betriebsgeräten im System.
Es ist <u>keine</u> Registrierung erforderlich. Für <u>jedes</u> aufgrund eines Material- oder Herstellfehlers ausgefallene Produkt der o. g. Baureihen gibt es im Rahmen der Garantieleistung Ersatz oder Gutschrift.	Es ist <u>keine</u> Registrierung erforderlich. Für <u>jedes</u> aufgrund eines Material- oder Herstellfehlers ausgefallene Produkt der o. g. Baureihen gibt es im Rahmen der Garantieleistung Ersatz oder Gutschrift.	Es ist <u>eine</u> Registrierung erforderlich. Für <u>jedes</u> aufgrund eines Material- oder Herstellfehlers ausgefallene Produkt der betreffenden Lampen-Kombinationen gibt es im Rahmen der Garantieleistung Ersatz oder Gutschrift.
Die vollständigen Bedingungen und Details zur Garantiestufe 1 finden Sie im Internet unter: <a href="http://www.osram.de/systemgarantie">www.osram.de/systemgarantie</a>	Die vollständigen Bedingungen und Details zur Garantiestufe 2 finden Sie im Internet unter: <a href="http://www.osram.de/systemgarantie">www.osram.de/systemgarantie</a>	Die vollständigen Bedingungen und Details zur System* Garantie, Garantiestufe 3 finden Sie im Internet unter: <a href="http://www.osram.de/systemgarantie">www.osram.de/systemgarantie</a>



# QUICKTRONIC®

## QUICKTRONIC® INTELLIGENT dimmbar QTi (DALI)...DIM

### QTi dimmbar – DALI- oder 1...10-V-Schnittstelle

Die aktuelle Generation der dimmbaren QUICKTRONIC® INTELLIGENT-Vorschaltgeräte mit DALI (Digital Addressable Lighting Interface)- oder 1...10-V-Schnittstelle (QTi DALI/DIM):

- Automatische Lampenerkennung durch intelligenten Multilampenbetrieb und Verwendung einer Vielzahl von unterschiedlichsten Lampen
  - Flexible Leuchten und Reduzierung der EVG-Typenzahl

### Höchste Energieeffizienz. Besonders niedriger Standby-Verbrauch für OSRAM DALI-EVG.

- Energie-Effizienz-Index EEI = A1 BAT
- Sehr geringer Standby-Verbrauch:
  - QTi DALI 1x, 2x: 0,2 W (im AC- und DC-Betrieb)
  - QTi DALI 3x, 4x: < 0,5 W (im AC- und DC-Betrieb)
- Schalten und Dimmen hat keinen Einfluss auf die Lampenlebensdauer
- Optimale Vorheizung in jeder Dimmstellung
- Dimmbereich: 1...100 % Lichtstrom

### Höchste Flexibilität und Qualität.

#### Amalgam- und Longlife-Lampen.

- Dimmen bis 1 % von T5-/T5 CONSTANT-, T5 Energy Saver- und T5 XT-Longlife-Lampen
- Vielzahl weiterer EVG-Lampen-Kombinationen (OSRAM DULUX® L...HE, XT)
- Bis zu 100.000 h Lebensdauer bei  $T_c = 65^\circ\text{C}$ , bei max. 10 % Ausfall
- Geeignet für Leuchten der Schutzklasse I
- Optimierter Lampenwarmstart innerhalb von 0,5 s
- OSRAM CFL und T5 CONSTANT-Lampen: Dimmen im Außenbereich möglich
- Höchster Wirkungsgrad der OSRAM Dimm-EVG von bis zu 94 % dank hocheffizienten Bauelementen und temperaturabhängiger „cut off“-Funktion. Bei Dimmstellungen > 80 % Abschaltung der Elektrodenheizung
  - Zusätzliche Energieeinsparungen von bis zu 4 W (typenabhängig)



- CORRIDOR FUNCTION für direkten Anschluss des EVG an handelsübliche Bewegungsmelder (oder frei parametrisierbar)



- Touch DIM®-Betrieb mit bis zu 20 DALI-EVG



- Fit for SMART GRID für Rückmeldung von aufgenommener Netzleistung und Lampenbetriebsstunden



- Fit for Emergency-Funktion (automatische Erkennung von Notlichtbetrieb durch EVG einstellbar)

### Elektronische Vorschaltgeräte QTi DIM von OSRAM zeichnen sich durch ihre optimierte Systemleistung aus

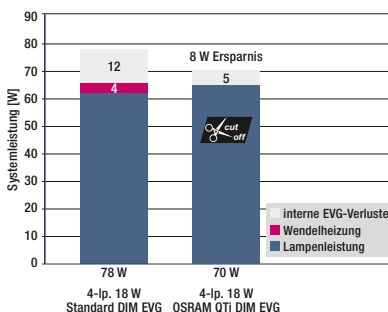

Werte bezogen auf den gleichen Lichtstrom (Ballast-Lumen-Faktor) (BLF) für alle QTi DIM = 1,0

### Ausregelung des Planungsfaktors (0,8) dank Einsatz von Dimm-EVG, spart zusätzlich 10 % der Stromkosten

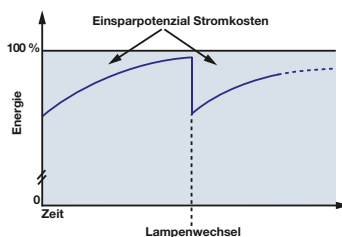

Bei einer 2x HO 49 W Leuchte werden über die Lampenlebensdauer, bei einem Strompreis von 0,10 €/kWh, 20 € alleine durch die Planungsfaktorausregelung (0,8) zusätzlich gespart:

10 % von  $110\text{ W} \times 18.000\text{ h} \times 0,10\text{ €/kWh} = 20\text{ €/Leuchte}$  in 4 Jahren. Die Ausregelung kann mittels Building Management System oder Lichtsensor erfolgen.

## Temperaturregelung mit QTl DALI-EVG

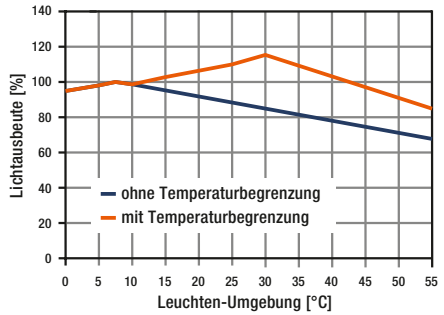
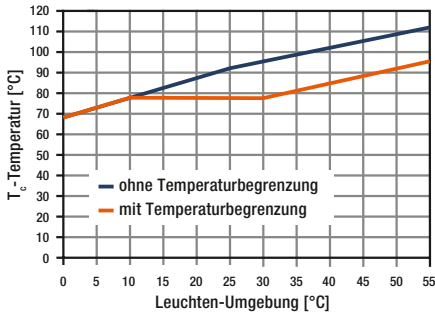

- Effektiver Temperaturschutz durch intelligente Leistungsreduktion bei hohen  $T_c$ -Temperaturen
- Vereinfacht die Sicherheitszulassung heißer Leuchten

Die Vorteile sind eine deutliche Steigerung der Lichtausbeute (lm/W) heißer Leuchten und eine thermische Entlastung der Leuchtenkomponenten

- End of Life (EoL)-Abschaltung nach Test 2 (asymmetrischer Leistungstest)
- DALI-Standard gemäß IEC 60929 und IEC 62386

## QTl DALI DIM – DALI oder Touch DIM® in einem Gerät

- Touch DIM® – Dimmen ohne Dimmer durch direkten Anschluss konventioneller Taster oder handelsüblicher Bewegungsmelder

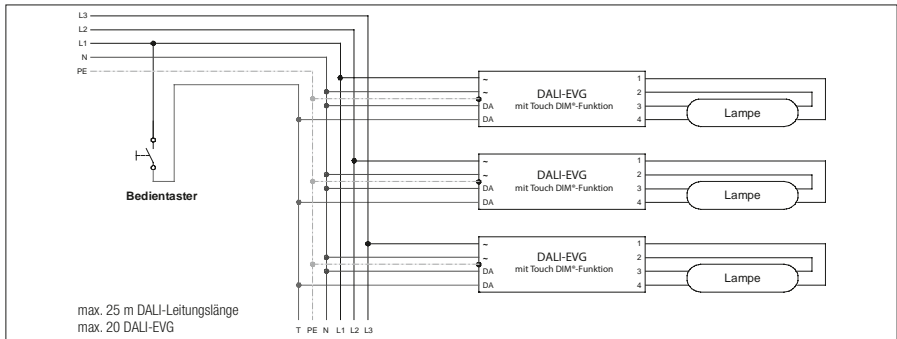

- Betrieb von bis zu 64 DALI-EVG über Repeater

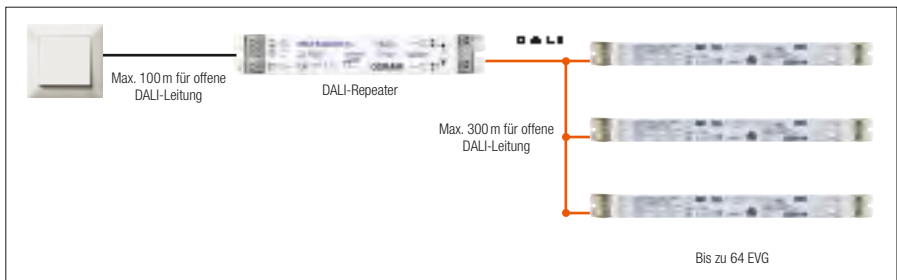

# OSRAM hat immer das richtige Vorschaltgerät für Sie

## Für Leuchtstofflampen T5/Ø16mm und T8/Ø26mm

### – QUICKTRONIC® INTELLIGENT QTI

Dank intelligenter Lampenerkennung über 50 % weniger EVG-Typen bei gleichzeitig mehr Flexibilität in Beleuchtungsanlagen. Mit nur einer Leuchte können bis zu 3 Beleuchtungsniveaus realisiert werden.

- Bis zu 100.000 h Lebensdauer\*
- Geeignet für SK-I- und SK-II-Leuchten



### – QUICKTRONIC® PROFESSIONAL QTP5

– 2. Generation (GI) der langlebigen 100.000-h-Warmstart-EVG\*

- Auch für SK-II-Leuchten

### – QUICKTRONIC® PROFESSIONAL QTP-OPTIMAL

– Für T5-, T8- und DULUX®-Lampen

– 3. Generation der langlebigen 100.000-h-Warmstart-QTP-EVG\*

- Auch für SK-II-Leuchten
- Statt 16 nur noch 4 EVG-Typen, dadurch mehr Flexibilität in der Leuchtenproduktion und Lagerhaltung sowie vereinfachte Montage durch einheitliche Geometrie und Verdrahtung

### – QUICKTRONIC® QTP-FC, QTP-M und QT-M

– Die kompakten Vorschaltgeräte für filigrane T5-Ringlampen

### – QUICKTRONIC® QT-FIT 5/8

– Das zuverlässige 50.000-h-Warmstart-EVG\*\*

– Für T5- oder T8-Lampen

– Besonders energiesparend in Verbindung mit Bewegungsmeldern



### – QUICKTRONIC® QT-FIT8

– Das zuverlässige 50.000-h-Warmstart-EVG\*\*

– Besonders energiesparend in Verbindung mit Bewegungsmeldern

### – QUICKTRONIC® QTz8

– Für T8-Lampen

– Einfach-EVG für semiprofessionelle Anwendungen



\* Bei 10 % Ausfall und T<sub>a</sub> max -10 °C

\*\* Bei 10 % Ausfall

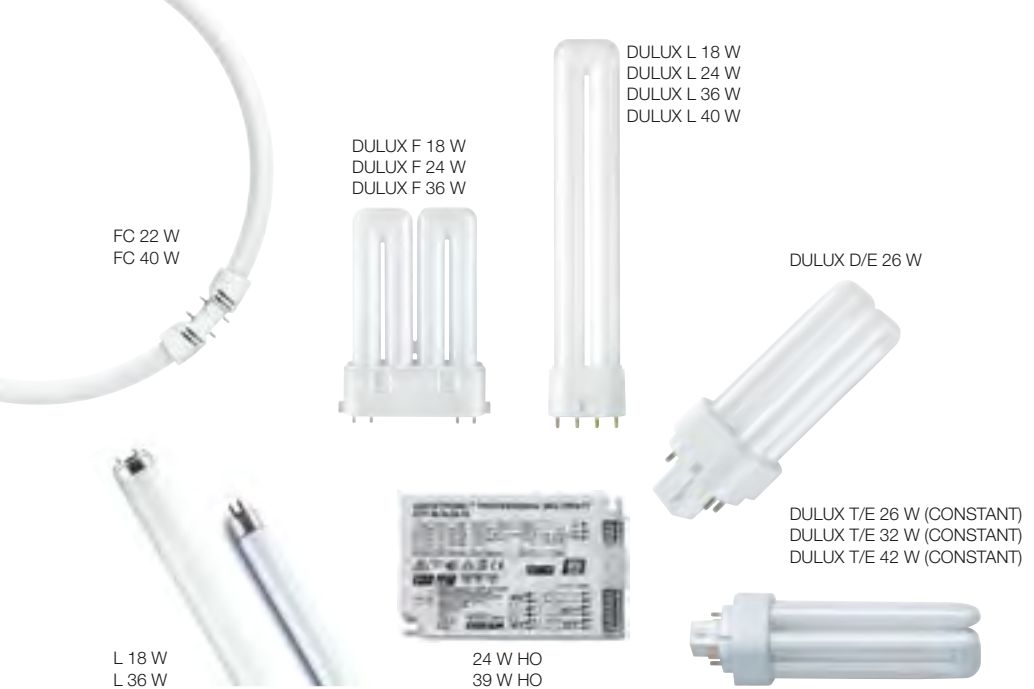

### Für Kompaktleuchtstofflampen

#### – QUICKTRONIC® MULTIWATT-QTP-M und QT-M

Die universellen Warmstart-EVG für bis zu 18 unterschiedliche Lampen (OSRAM DULUX® L, F, D/E, T/E ...) von 18 bis 42 W

#### – QUICKTRONIC® PROFESSIONAL QTP-DL

Für OSRAM DULUX® L und F von 18 bis 55 W sowie QTP-D/E, T/E für OSRAM DULUX® T/E, D/E und S/E von 9 bis 42 W

#### – QUICKTRONIC® ECONOMIC



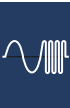



Die elektronische Alternative zum VG – für OSRAM DULUX® S/E, D/E, T/E, T5, T8 von 4 bis 26 W

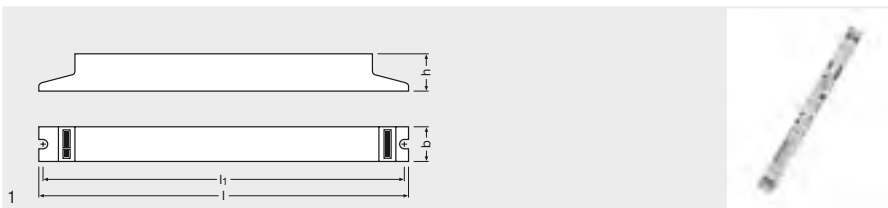



# QUICKTRONIC® INTELLIGENT DALI DIM – EVG dimmbar für T5/16 mm Lampen



Produkt- bezeichnung	GTIN (EAN)							
QTI DALI 1X14/24 DIM	4050300870380	1xHE 14	1x1200	0,07	15	0,95	+10...+50	154...276
		1xHE 14 SLS	1x1200	0,07	15	0,95	+15...+50	
		1xHO 24	1x1750	0,11	25	0,98	+10...+50	
		1xHO 24 CONSTANT	1x1900	0,11	25	0,98	+10...+50	
		1xFC 22	1x1750	0,11	25	0,98	+10...+50	
		1xDL 24	1x1600	0,11	25	0,98	+10...+50	
		1xDF 24	1x1700	0,11	25	0,98	+10...+50	
QTI DALI 1X21/39 DIM	4050300870366	1xHE 21	1x1900	0,11	23	0,95	+10...+50	154...276
		1xHE 21 SLS	1x1900	0,11	23	0,96	+15...+50	
		1xHO 39	1x3100	0,18	42	0,98	+10...+50	
		1xHO 39 SLS	1x3100	0,18	41	0,98	+15...+50	
		1xHO 39 CONSTANT	1x3400	0,18	42	0,98	+10...+50	
		1xFC 40	1x3100	0,18	42	0,98	+10...+50	
		1xL 70	1x6200	0,29	70	0,99	-10...+50	
		1xDL 22 HE	1x2000	0,11	23	0,95	+10...+50	
		1xDL 40	1x3500	0,18	42	0,98	+10...+50	
		1xDL 40 CONSTANT	1x3500	0,18	42	0,98	+10...+50	
		1xDL 40 XT	1x3500	0,18	42	0,98	+10...+50	
QTI DALI 1X28/54 DIM	4050300870809	1xHE 28	1x2600	0,14	30	0,97	+10...+50	154...276
		1xHE 28 SLS	1x2600	0,14	30	0,97	+15...+50	
		1xHO 50 ES	1x4800	0,26	59	0,99	+10...+50	
		1xHO 54	1x4450	0,26	59	0,99	+10...+50	
		1xHO 54 SLS	1x4450	0,26	59	0,99	+15...+50	
		1xHO 54 CONSTANT	1x4850	0,26	59	0,99	+10...+50	
		1xHO 54 XT	1x4450	0,26	59	0,99	+10...+50	
		1xFC 55	1x4450	0,26	59	0,99	+10...+50	
		1xDL 26 HE	1x2700	0,14	30	0,97	+10...+50	
		1xDL 28 HE	1x2700	0,14	30	0,97	+10...+50	
		1xDL 55	1x4800	0,26	59	0,99	+10...+50	
		1xDL 55 CONSTANT	1x4800	0,26	59	0,99	+10...+50	
		1xDL 55 XT	1x4800	0,26	59	0,99	+10...+50	
		1xDL 55 XT	1x4800	0,26	59	0,99	+10...+50	
QTI DALI 1X35/49/80 DIM	4050300870342	1xHE 35	1x3300	0,17	38	0,95	+10...+50	154...276
		1xHE 35 XT	1x3300	0,17	38	0,95	+10...+50	
		1xHO 45 ES	1x4600	0,24	53	0,98	+10...+50	
		1xHO 49	1x4300	0,24	53	0,98	+10...+50	
		1xHO 49 CONSTANT	1x4450	0,24	53	0,98	+10...+50	
		1xHO 73 ES	1x6650	0,39	88	0,99	+10...+50	
		1xHO 80	1x6150	0,39	88	0,99	+10...+50	
		1xHO 80 CONSTANT	1x6800	0,39	88	0,99	+10...+50	
		1xHO 80 XT	1x6150	0,39	88	0,99	+10...+50	
		1xDL 80	1x6000	0,40	88	0,99	+10...+50	
		1xDL 80 CONSTANT	1x6000	0,40	88	0,99	+10...+50	



**Produkt-  
bezeichnung**
**GTIN (EAN)**

QTI DALI 2X14/24 DIM	4050300870861	2xHE 14	2x1200	0,14	31	0,95	+10...+50	154...276
		2xHE 14 SLS	2x1200	0,14	31	0,95	+15...+50	
		2xHO 24	2x1750	0,22	49	0,98	+10...+50	
		2xHO 24 CONSTANT	2x1900	0,22	49	0,98	+10...+50	
		2xFC 22	2x1750	0,22	49	0,98	+10...+50	
		2xDL 24	2x1800	0,22	49	0,98	+10...+50	
		2xDF 24	2x1700	0,22	49	0,98	+10...+50	
QTI DALI 2X21/39 DIM	4050300870489	2xHE 21	2x1900	0,21	45	0,95	+10...+50	154...276
		2xHE 21 SLS	2x1900	0,21	45	0,96	+15...+50	
		2xHO 39	2x3100	0,36	82	0,98	+10...+50	
		2xHO 39 SLS	2x3100	0,36	82	0,98	+15...+50	
		2xHO 39 CONSTANT	2x3400	0,36	82	0,98	+10...+50	
		2xFC 40	2x3100	0,36	82	0,98	+10...+50	
		2xL 70	2x6200	0,56	128	0,99	-10...+50	
		2xDL 22 HE	2x2000	0,21	45	0,95	+10...+50	
		2xDL 40	2x3500	0,36	82	0,97	+10...+50	
		2xDL 40 CONSTANT	2x3500	0,36	82	0,97	+10...+50	
		QTI DALI 2X28/54 DIM	4050300870502	2xHE 28	2x2600	0,27	60	
2xHE 28 SLS	2x2600			0,27	60	0,97	+15...+50	
2xHO 50 ES	2x4800			0,51	115	0,99	+10...+50	
2xHO 54	2x4450			0,51	115	0,99	+10...+50	
2xHO 54 SLS	2x4450			0,51	115	0,99	+15...+50	
2xHO 54 CONSTANT	2x4850			0,51	115	0,99	+10...+50	
2xHO 54 XT	2x4450			0,51	115	0,99	+10...+50	
2xFC 55	2x4450			0,51	115	0,99	+10...+50	
2xDL 26 HE	2x2700			0,27	60	0,97	+10...+50	
2xDL 28 HE	2x2700			0,27	60	0,97	+10...+50	
2xDL 55	2x4800			0,51	115	0,99	+10...+50	
2xDL 55 CONSTANT	2x4800			0,51	115	0,99	+10...+50	
2xDL 55 XT	2x4800			0,51	115	0,99	+10...+50	
QTI DALI 2X35/49 DIM	4050300870465			2xHE 35	2x3300	0,33	75	0,98
		2xHE 35 XT	2x3300	0,33	75	0,98	+10...+50	
		2xHO 49	2x4300	0,45	104	0,99	+10...+50	
		2xHO 49 CONSTANT	2x4450	0,45	104	0,99	+10...+50	
		2xHE 35	2x3300	0,34	74	0,98	+10...+50	
QTI DALI 2X35/49/80 DIM	4050300870441	2xHE 35 XT	2x3300	0,34	74	0,98	+10...+50	154...276
		2xHO 45 ES	2x4600	0,45	101	0,97	+10...+50	
		2xHO 49	2x4300	0,46	101	0,99	+10...+50	
		2xHO 49 CONSTANT	2x4450	0,46	101	0,99	+10...+50	
		2xHO 73 ES	2x6400	0,72	165	0,99	+10...+50	
		2xHO 80	2x6150	0,74	165	0,99	+10...+50	
		2xHO 80 CONSTANT	2x6800	0,74	165	0,99	+10...+50	
		2xHO 80 XT	2x6150	0,74	165	0,99	+10...+50	
		2xDL 80	2x6000	0,74	165	0,99	+10...+50	
		2xDL 80 CONSTANT	2x6000	0,74	165	0,99	+10...+50	
		QTI DALI 3X14/24 DIM	4008321069955	3xHE 14	3x1200	0,20	45	
3xHO 24	3x1750			0,32	73	0,99	+10...+50	
3xHO 24 CONSTANT	3x1900			0,32	73	0,99	+10...+50	
3xFC 22	3x1750			0,32	73	0,99	+10...+50	
3xDL 24	3x1800			0,32	73	0,99	+10...+50	
3xDF 24	3x1700			0,32	73	0,99	+10...+50	
QTI DALI 4X14/24 DIM	4008321070036	4xHE 14	4x1200	0,27	60	0,97	+10...+50	154...276
		4xHO 24	4x1750	0,43	98	0,99	+10...+50	
		4xHO 24 CONSTANT	4x1900	0,43	98	0,99	+10...+50	
		4xFC 22	4x1750	0,43	98	0,99	+10...+50	
		4xDL 24	4x1800	0,43	98	0,99	+10...+50	
		4xDF 24	4x1700	0,43	98	0,99	+10...+50	

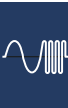

**Produkt-  
bezeichnung**



Produkt- bezeichnung	kHz EVG	CONTROL	l (mm)	b (mm)	h (mm)	H (mm)	Packaging icon	Light bulb icon No.
QTi DALI 1X14/24 DIM	53...120	DALI / Touch DIM / Touch DIM Sensor	360	30	21	350	20	1
QTi DALI 1X21/39 DIM	44...120	DALI / Touch DIM / Touch DIM Sensor	360	30	21	350	20	1
QTi DALI 1X28/54 DIM	44...120	DALI / Touch DIM / Touch DIM Sensor	360	30	21	350	20	1
QTi DALI 1X35/49/80 DIM	44...120	DALI / Touch DIM / Touch DIM Sensor	360	30	21	350	20	1
QTi DALI 2X14/24 DIM	53...120	DALI / Touch DIM / Touch DIM Sensor	423	30	21	415	20	1
QTi DALI 2X21/39 DIM	44...120	DALI / Touch DIM / Touch DIM Sensor	423	30	21	415	20	1
QTi DALI 2X28/54 DIM	44...120	DALI / Touch DIM / Touch DIM Sensor	423	30	21	415	20	1
QTi DALI 2X35/49 DIM	44...120	DALI / Touch DIM / Touch DIM Sensor	423	30	21	415	20	1
QTi DALI 2X35/49/80 DIM	44...120	DALI / Touch DIM / Touch DIM Sensor	423	30	21	415	20	1
QTi DALI 3X14/24 DIM	40...100	DALI / Touch DIM / Touch DIM Sensor	360	40	21	350	20	1
QTi DALI 4X14/24 DIM	40...100	DALI / Touch DIM / Touch DIM Sensor	360	40	21	350	20	1



### Produkteigenschaften

- Corridor-Funktion für direkten Anschluss des EVGs an handelsübliche Bewegungsmelder
- Corridor-Funktion mit voreingestelltem Licht-Programm
- TouchDIM®-Funktion für freie Parametrisierung des Lichtwertes und der Einschaltzeit
- Fit for SMART GRID für Rückmeldung der aufgenommenen Netzleistung und Lampenbetriebsstunden
- Fit for Emergency-Funktion für automatische Erkennung von Notlichtbetrieb durch EVG
- Sehr niedriger Standby-Leistungsverbrauch: < 0,2 W (A1 BAT)
- Lebensdauer: > 100.000 h (bei T = 65 °C an T<sub>d</sub>)
- Sehr hohe Schaltfestigkeit: bis zu 300.000
- Dimmbereich: 1...100 % (3...100 % mit Kompaktleuchtstofflampe)
- POWER2LAMP-Funktion für optimale Anpassung der EVG-Leistung auf die Lampe während der Lampenlebensdauer
- Netzfrequenz: 0 Hz, 50...60 Hz, pulsierender AC

### Produktvorteile

- System\* Garantie verfügbar
- Einfache Leuchtenintegration dank gleicher Gerätegröße wie DALI GI EVG
- Touch DIM®-Funktion für einfaches und kostengünstiges Dimmen mehrerer EVGs
- Gleicher Lichtstrom bei Gleich- und Wechselspannung
- Dimmen von Amalgamlampen ohne Flimmern oder Lebensdauerverkürzung
- Automatische Wiedereinschaltung nach Lampenwechsel
- Keine neuen Approbationen notwendig

### DALI-Produkteigenschaften

- Ansteuerung über DALI-Schnittstelle
- Einhaltung des DALI-Standards nach IEC 60929 und IEC 62386
- Steuereingang überspannungsfest und verpolungssicher (OSRAM-EVG)

### Touch DIM®- und Touch DIM® Sensor-Funktion

- Manueller Dimmbetrieb ohne Steuergerät mit Standard-Installationstaster
- Inklusive Memory-Funktion (Doppelklick) und Softstart





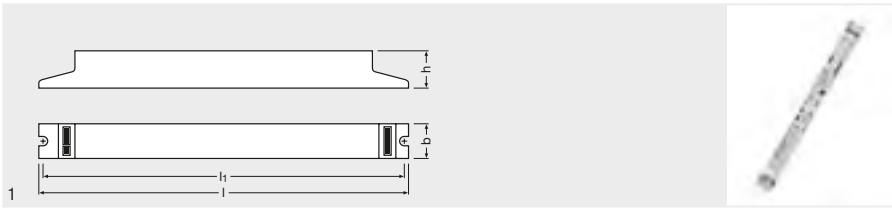

### Anwendungsgebiete

- Für Einsatz in Notbeleuchtungsanlagen gemäß EN 50172 / DIN VDE 0108-100 geeignet
- Einbau in Notbeleuchtungsanlagen gemäß IEC 61347-2-3, Anhang J
- Industrie
- Großraumbüros, Korridore oder Lagerräume
- Öffentliche Gebäude
- Sporthallen und Fabriken
- Lichtbänder
- Shopbeleuchtung
- Geeignet für Leuchten der Schutzklasse I











**QUICKTRONIC® INTELLIGENT DALI DIM –  
EVG dimmbar für T8/26 mm Lampen**



Produkt- bezeichnung	GTIN (EAN)							
QTI DALI 1X18 DIM	4050300870403	1xL 18	1x1350	0,08	18	0,97	-20...+50	154...276
		1xL 18 XT	1x1350	0,08	18	0,97	-20...+50	
		1xL 18 XXT	1x1350	0,08	18	0,97	-20...+50	
		1xDL 18	1x1200	0,08	18	0,97	+10...+50	
		1xDF 18	1x1100	0,08	18	0,97	+10...+50	
QTI DALI 1X36 DIM	4050300870427	1xL 30	1x2250	0,16	36	0,98	+10...+50	154...276
		1xL 32 C	1x2300	0,16	36	0,98	+10...+50	
		1xL 36 -1	1x2700	0,16	36	0,98	+10...+50	
		1xL 36 XT	1x3300	0,16	36	0,98	+10...+50	
		1xL 36 XXT	1x3300	0,16	36	0,98	-20...+50	
		1xL 36	1x3300	0,16	36	0,98	-20...+50	
		1xL 38	1x3300	0,16	36	0,98	+10...+50	
		1xDL 36	1x2900	0,16	36	0,97	+10...+50	
		1xDL 36 XT	1x2900	0,16	36	0,97	+10...+50	
		1xDF 36	1x2900	0,16	36	0,97	+10...+50	
QTI DALI 1X58 DIM	4050300870823	1xL 58	1x5000	0,25	56	0,99	+10...+50	154...276
		1xL 58 XT	1x5000	0,25	56	0,99	-20...+50	
		1xL 58 XXT	1x5000	0,25	56	0,99	-20...+50	
QTI DALI 2X18 DIM	4050300870526	2xL 18	2x1350	0,16	37	0,97	-20...+50	154...276
		2xL 18 XT	2x1350	0,16	37	0,97	-20...+50	
		2xL 18 XXT	2x1350	0,16	37	0,97	-20...+50	
		2xDL 18	2x1200	0,16	37	0,97	+10...+50	
QTI DALI 2X36 DIM	4050300870885	2xL 18	2x1100	0,16	37	0,97	+10...+50	
		2xL 30	2x2250	0,31	69	0,98	+10...+50	154...276
		2xL 32 C	2x2300	0,31	69	0,98	+10...+50	
		2xL 36 -1	2x2700	0,31	69	0,98	+10...+50	
		2xL 36 XT	2x3300	0,31	37	0,98	+10...+50	
		2xL 36 XXT	2x3300	0,31	37	0,98	-20...+50	
		2xL 36	2x3300	0,30	69	0,98	-20...+50	
		2xL 38	2x3300	0,31	69	0,98	+10...+50	
		2xDL 36	2x2900	0,31	69	0,98	+10...+50	
		2xDL 36 XT	2x2900	0,31	69	0,98	+10...+50	
QTI DALI 2X58 DIM	4050300870847	2xL 58	2x5000	0,47	108	0,99	-20...+50	154...276
		2xL 58 XT	2x5000	0,47	108	0,99	-20...+50	
		2xL 58 XXT	2x5000	0,47	108	0,99	-20...+50	
QTI DALI 3X18 DIM	4008321069979	3xL 18	3x1350	0,24	54	0,98	-20...+50	154...276
		3xL 18 XT	3x1350	0,24	54	0,98	-20...+50	
		3xL 18 XXT	3x1350	0,24	54	0,98	-20...+50	
		3xDL 18	3x1200	0,24	54	0,98	+10...+50	
QTI DALI 4X18 DIM	4008321070050	3xDF 18	3x1100	0,24	54	0,98	+10...+50	
		4xL 18	4x1350	0,31	69	0,98	-20...+50	154...276
		4xL 18 XT	4x1350	0,31	69	0,98	-20...+50	
		4xL 18 XXT	4x1350	0,31	69	0,98	-20...+50	
		4xDL 18	4x1200	0,31	69	0,98	+10...+50	
4xDF 18	4x1100	0,31	69	0,98	+10...+50			



Produkt- bezeichnung								
QTI DALI 1X18 DIM	51...120	DALI / Touch DIM / Touch DIM Sensor	360	30	21	350	20	1
QTI DALI 1X36 DIM	48...120	DALI / Touch DIM / Touch DIM Sensor	360	30	21	350	20	1
QTI DALI 1X58 DIM	46...120	DALI / Touch DIM / Touch DIM Sensor	360	30	21	350	20	1
QTI DALI 2X18 DIM	51...120	DALI / Touch DIM / Touch DIM Sensor	423	30	21	415	20	1
QTI DALI 2X36 DIM	48...120	DALI / Touch DIM / Touch DIM Sensor	423	30	21	415	20	1
QTI DALI 2X58 DIM	46...120	DALI / Touch DIM / Touch DIM Sensor	423	30	21	415	20	1
QTI DALI 3X18 DIM	40...100	DALI / Touch DIM / Touch DIM Sensor	360	40	21	350	20	1
QTI DALI 4X18 DIM	40...100	DALI / Touch DIM / Touch DIM Sensor	360	40	21	350	20	1

### Produkteigenschaften

- Corridor-Funktion für direkten Anschluss des EVGs an handelsübliche Bewegungsmelder
- Corridor-Funktion mit voreingestelltem Licht-Programm
- TouchDIM®-Funktion für freie Parametrisierung des Lichtwertes und der Einschaltzeit
- Fit for SMART GRID für Rückmeldung der aufgenommenen Netzleistung und Lampenbetriebsstunden
- Fit for Emergency-Funktion für automatische Erkennung von Notlichtbetrieb durch EVG
- Sehr niedriger Standby-Leistungsverbrauch: < 0,2 W (A1 BAT)
- Lebensdauer: > 100.000 h (bei T = 65 °C an T<sub>2</sub>)
- Sehr hohe Schaltfestigkeit: bis zu 300.000
- Dimmbereich: 1...100 % (3...100 % mit Kompaktleuchtstofflampe)
- POWER2LAMP-Funktion für optimale Anpassung der EVG-Leistung auf die Lampe während der Lampenlebensdauer
- Netzfrequenz: 0 Hz, 50...60 Hz, pulsierender AC

### Produktvorteile

- System\* Garantie verfügbar
- Einfache Leuchtenintegration dank gleicher Gerätegröße wie DALI GI EVG
- Touch DIM®-Funktion für einfaches und kostengünstiges Dimmen mehrerer EVGs
- Gleicher Lichtstrom bei Gleich- und Wechselspannung
- Dimmen von Amalgamlampen ohne Flimmern oder Lebensdauerverkürzung
- Automatische Wiedereinschaltung nach Lampenwechsel
- Keine neuen Approbationen notwendig

### DALI-Produkteigenschaften

- Ansteuerung über DALI-Schnittstelle
- Einhaltung des DALI-Standards nach IEC 60929 und IEC 62386
- Steuereingang überspannungsfest und verpolungssicher (OSRAM-EVG)

### Touch DIM®- und Touch DIM® Sensor-Funktion

- Manueller Dimmbetrieb ohne Steuergerät mit Standard-Installationstaster
- Inklusive Memory-Funktion (Doppelklick) und Softstart

### Anwendungsgebiete

- Für Einsatz in Notbeleuchtungsanlagen gemäß EN 50172 / DIN VDE 0108-100 geeignet
- Einbau in Notbeleuchtungsanlagen gemäß IEC 61347-2-3, Anhang J
- Industrie
- Großraumbüros, Korridore oder Lagerräume
- Öffentliche Gebäude
- Sporthallen und Fabriken
- Lichtbänder
- Geeignet für Leuchten der Schutzklasse I



# QUICKTRONIC® INTELLIGENT DALI DIM – EVG dimmbar für CFL

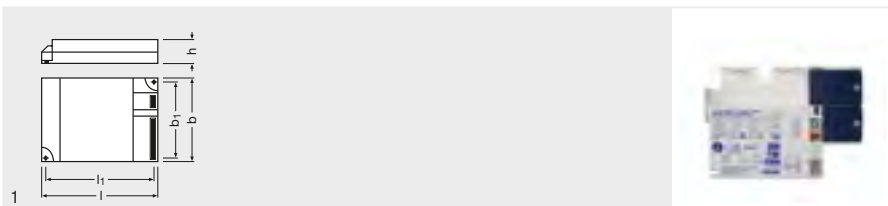

Produkt- bezeichnung	GTIN (EAN)		Im	A	W SYSTEM	$\lambda$	T <sub>a</sub>	
QTI DALI-T/E 1x18...57 DIM <sup>1)</sup>	4008321060808	1xDL 24	1x1200	0,12	26	0,96	+10...+50	154...276
		1xDL 40	1x3500	0,20	45	0,98	+10...+50	
		1xDD/E 18	1x1200	0,09	20	0,95	+10...+50	
		1xDD/E 26	1x1800	0,13	29	0,97	+10...+50	
		1xDT/E 18	1x1200	0,09	20	0,95	+10...+50	
		1xDT/E 26	1x1800	0,13	29	0,97	+10...+50	
		1xDT/E 26 CONSTANT	1x1800	0,13	29	0,97	+10...+50	
		1xDT/E 32	1x2400	0,16	36	0,98	+10...+50	
		1xDT/E 32 CONSTANT	1x2400	0,16	36	0,98	+10...+50	
		1xDT/E 32 XT	1x2400	0,16	36	0,98	+10...+50	
		1xDT/E 42	1x3200	0,21	47	0,99	+10...+50	
		1xDT/E 42 CONSTANT	1x3200	0,21	47	0,99	+10...+50	
		1xFC 22	1x1800	0,12	26	0,96	+10...+50	
		1xFC 40	1x3200	0,20	45	0,98	+10...+50	
QTI DALI-T/E 2X18...42 DIM <sup>1)</sup>	4008321060822	2xDL 24	2x1200	0,22	51	0,97	+10...+50	154...276
		2xDL 40	2x3500	0,38	87	0,99	+10...+50	
		2xDD/E 18	2x1200	0,17	38	0,95	+10...+50	
		2xDD/E 26	2x1800	0,25	56	0,98	+10...+50	
		2xDT/E 18	2x1200	0,17	38	0,95	+10...+50	
		2xDT/E 26	2x1800	0,25	56	0,98	+10...+50	
		2xDT/E 26 CONSTANT	2x1800	0,25	56	0,98	+10...+50	
		2xDT/E 32	2x2400	0,30	69	0,99	+10...+50	
		2xDT/E 32 CONSTANT	2x2400	0,30	69	0,99	+10...+50	
		2xDT/E 32 XT	2x2400	0,30	69	0,99	+10...+50	
		2xDT/E 42	2x3200	0,39	90	0,99	+10...+50	
		2xDT/E 42 CONSTANT	2x3200	0,39	90	0,99	+10...+50	
		2xFC 22	2x1800	0,22	51	0,97	+10...+50	
		2xFC 40	2x3200	0,38	87	0,99	+10...+50	

Produkt- bezeichnung			$l$ [mm]	$b$ [mm]	$h$ [mm]	$l_1$ [mm]	$b_1$ [mm]		
QTI DALI-T/E 1x18...57 DIM <sup>1)</sup>	42...130	DALI / Touch DIM / Touch DIM Sensor	123	79	33	129	67	20	1
QTI DALI-T/E 2X18...42 DIM <sup>1)</sup>	42...130	DALI / Touch DIM / Touch DIM Sensor	123	79	33	129	67	20	1

1) Kombination mit Zugentlastung möglich – siehe Seite 13.62



### Produkteigenschaften

- Corridor-Funktion für direkten Anschluss des EVGs an handelsübliche Bewegungsmelder
- Corridor-Funktion mit voreingestelltem Licht-Programm
- TouchDIM®-Funktion für freie Parametrisierung des Lichtwertes und der Einschaltzeit
- Fit for SMART GRID für Rückmeldung der aufgenommenen Netzleistung und Lampenbetriebsstunden
- Fit for Emergency-Funktion für automatische Erkennung von Notlichtbetrieb durch EVG
- Sehr niedriger Standby-Leistungsverbrauch: < 0,2 W (A1 BAT)
- Lebensdauer: > 100.000 h (bei T = 65 °C an T<sub>d</sub>)
- Sehr hohe Schaltfestigkeit: bis zu 300.000
- Dimmbereich: 1...100 % (3...100 % mit Kompaktleuchtstofflampe)
- POWER2LAMP-Funktion für optimale Anpassung der EVG-Leistung auf die Lampe während der Lampenlebensdauer
- Netzfrequenz: 0 Hz, 50...60 Hz, pulsierender AC

### Produktvorteile

- System\* Garantie verfügbar
- Einfache Leuchtenintegration dank gleicher Gerätegröße wie DALI GI EVG

### DALI-Produkteigenschaften

- Ansteuerung über DALI-Schnittstelle
- Einhaltung des DALI-Standards nach IEC 60929 und IEC 62386
- Steuereingang überspannungsfest und verpolungssicher (OSRAM-EVG)

### Touch DIM®- und Touch DIM® Sensor-Funktion

- Manueller Dimmbetrieb ohne Steuergerät mit Standard-Installationstaster
- Inklusive Memory-Funktion (Doppelklick) und Softstart

### Anwendungsgebiete







- Für Einsatz in Notbeleuchtungsanlagen gemäß EN 50172 / DIN VDE 0108-100 geeignet
- Einbau in Notbeleuchtungsanlagen gemäß IEC 61347-2-3, Anhang J
- Großraumbüros, Korridore oder Lagerräume
- Öffentliche Gebäude
- Geeignet für Leuchten der Schutzklasse I

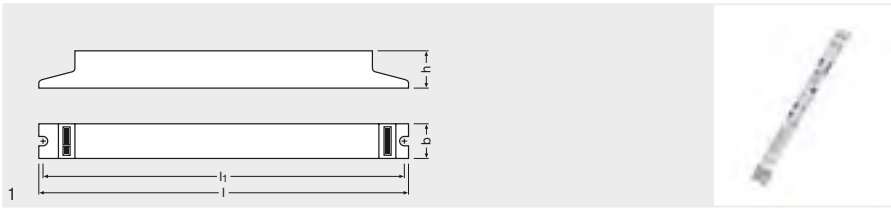













**QUICKTRONIC® INTELLIGENT DIM –  
EVG dimmbar 1...10 V für T5/16 mm Lampen**



Produkt- bezeichnung	GTIN (EAN)							
QTI 1X14/24 DIM	4050300870922	1xHE 14	1x1200	0,07	15	0,96	+10...+50	154...276
		1xHE 14 SLS	1x1200	0,07	15	0,95	+15...+50	
		1xHO 24	1x1750	0,11	26	0,98	+10...+50	
		1xHO 24 CONSTANT	1x1900	0,11	26	0,98	+10...+50	
		1xFC 22	1x1750	0,11	25	0,98	+10...+50	
		1xDL 24	1x1800	0,11	25	0,98	+10...+50	
		1xDF 24	1x1700	0,11	25	0,98	+10...+50	
QTI 1X21/39 DIM	4050300870564	1xHE 21	1x1900	0,11	23	0,96	+10...+50	154...276
		1xHE 21 SLS	1x1900	0,11	23	0,96	+15...+50	
		1xHO 39	1x3100	0,18	42	0,98	+10...+50	
		1xHO 39 SLS	1x3100	0,18	41	0,98	+15...+50	
		1xHO 39 CONSTANT	1x3400	0,18	42	0,98	+10...+50	
		1xFC 40	1x3100	0,18	42	0,98	+10...+50	
		1xDL 22 HE	1x2000	0,11	23	0,95	-20...+50	
		1xDL 40 CONSTANT	1x3500	0,18	42	0,98	+10...+50	
		1xDL 40	1x3500	0,18	42	0,98	+10...+50	
		1xDL 40	1x3500	0,18	42	0,98	+10...+50	
QTI 1X28/54 DIM	4050300870588	1xHE 28	1x2600	0,14	30	0,97	+10...+50	154...276
		1xHE 28 SLS	1x2600	0,14	30	0,97	+15...+50	
		1xHO 50 ES	1x4800	0,26	59	0,99	+10...+50	
		1xHO 54	1x4450	0,26	59	0,99	+10...+50	
		1xHO 54 SLS	1x4450	0,26	59	0,99	+15...+50	
		1xHO 54 XT	1x4450	0,26	59	0,99	+10...+50	
		1xHO 54 CONSTANT	1x4850	0,26	59	0,99	+10...+50	
		1xFC 55	1x4450	0,26	59	0,99	+10...+50	
		1xDL 26 HE	1x2700	0,14	30	0,97	-20...+50	
		1xDL 28 HE	1x2800	0,14	30	0,97	+10...+50	
		1xDL 55	1x4800	0,26	59	0,99	+10...+50	
		1xDL 55 XT	1x4800	0,26	59	0,99	+10...+50	
		1xDL 55 CONSTANT	1x4800	0,26	59	0,99	+10...+50	
		1xDL 55	1x4800	0,26	59	0,99	+10...+50	
QTI 1X35/49/80 DIM	4050300870540	1xHE 35	1x3300	0,17	38	0,96	+10...+50	154...276
		1xHE 35 XT	1x3300	0,17	38	0,96	+10...+50	
		1xHO 45 ES	1x4600	0,24	53	0,98	+10...+50	
		1xHO 49	1x4300	0,24	53	0,98	+10...+50	
		1xHO 49 CONSTANT	1x4450	0,24	53	0,98	+10...+50	
		1xHO 73 ES	1x6650	0,39	88	0,99	+10...+50	
		1xHO 80	1x6150	0,39	88	0,99	+10...+50	
		1xHO 80 XT	1x6150	0,39	88	0,99	+10...+50	
		1xHO 80 CONSTANT	1x6800	0,39	88	0,99	+10...+50	
		1xDL 80	1x6000	0,40	88	0,99	+10...+50	
		1xDL 80	1x6000	0,40	88	0,99	+10...+50	
		1xDL 80 CONSTANT	1x6000	0,40	88	0,99	+10...+50	



Produkt- bezeichnung	GTIN (EAN)		lm	A	W SYSTEM	$\lambda$	T <sub>a</sub>	
QTI 2X14/24 DIM	4050300870946	2xHE 14	2x1200	0,14	31	0,96	+10...+50	154...276
		2xHE 14 SLS	2x1200	0,14	31	0,95	+15...+50	
		2xHO 24	2x1750	0,22	50	0,96	+10...+50	
		2xHO 24 CONSTANT	2x1900	0,22	50	0,96	+10...+50	
		2xFC 22	2x1750	0,22	49	0,98	+10...+50	
		2xDL 24	2x1800	0,22	49	0,98	+10...+50	
		2xDF 24	2x1700	0,22	49	0,98	+10...+50	
QTI 2X21/39	4050300870694	2xHE 21	2x1900	0,21	45	0,96	+10...+50	154...276
		2xHE 21 SLS	2x1900	0,21	45	0,96	+15...+50	
		2xHO 39	2x3100	0,36	82	0,96	+10...+50	
		2xHO 39 SLS	2x3100	0,36	80	0,98	+15...+50	
		2xHO 39 CONSTANT	2x3400	0,36	82	0,96	+10...+50	
		2xFC 40	2x3100	0,36	82	0,98	+10...+50	
		2xDL 22 HE	2x2000	0,21	45	0,95	-20...+50	
		2xDL 40	2x3500	0,36	82	0,97	+10...+50	
		2xDL 40 CONSTANT	2x3500	0,36	82	0,97	+10...+50	
		2xDL 40 CONSTANT	2x3500	0,36	82	0,97	+10...+50	
QTI 2X28/54 DIM	4050300870717	2xHE 28	2x2600	0,27	60	0,97	+10...+50	154...276
		2xHO 54	2x4450	0,51	115	0,98	+10...+50	
		2xHO 54 CONSTANT	2x4850	0,51	115	0,98	+10...+50	
		2xFC 55	2x4450	0,51	115	0,99	+10...+50	
		2xDL 26 HE	2x2700	0,27	60	0,97	-20...+50	
		2xDL 28 HE	2x2800	0,27	60	0,97	+10...+50	
		2xDL 55	2x4800	0,51	115	0,99	+10...+50	
2xDL 55 CONSTANT	2x4800	0,51	115	0,99	+10...+50			
QTI 2X35/49 DIM	4050300870670	2xHE 35	2x3300	0,33	75	0,95	+10...+50	154...276
		2xHE 35 XT	2x3300	0,33	75	0,95	+10...+50	
		2xHO 49	2x4300	0,45	104	0,97	+10...+50	
		2xHO 49 CONSTANT	2x4450	0,45	104	0,97	+10...+50	
QTI 2X35/49/80 DIM	4050300870984	2xHE 35	2x3300	0,34	74	0,95	+10...+50	154...276
		2xHE 35 XT	2x3300	0,34	74	0,95	+10...+50	
		2xHO 45 ES	2x4600	0,45	101	0,97	+10...+50	
		2xHO 49	2x4300	0,46	103	0,97	+10...+50	
		2xHO 49 CONSTANT	2x4450	0,46	103	0,97	+10...+50	
		2xHO 73 ES	2x6400	0,72	165	0,99	+10...+50	
		2xHO 80	2x6150	0,74	165	0,99	+10...+50	
		2xHO 80 XT	2x6150	0,74	165	0,99	+10...+50	
		2xHO 80 CONSTANT	2x6800	0,74	165	0,99	+10...+50	
		2xDL 80	2x6000	0,74	165	0,99	+10...+50	
2xDL 80 CONSTANT	2x6000	0,74	165	0,99	+10...+50			
QTI 3X14/24 DIM	4008321069719	3xHE 14	3x1200	0,20	45	0,97	+10...+50	154...276
		3xHO 24	3x1750	0,32	74	0,99	+10...+50	
		3xHO 24 CONSTANT	3x1900	0,32	74	0,99	+10...+50	
		3xFC 22	3x1750	0,32	73	0,99	+10...+50	
		3xDL 24	3x1800	0,32	73	0,99	+10...+50	
		3xDF 24	3x1700	0,32	74	0,99	+10...+50	

Produkt- bezeichnung								
QTI 1X14/24 DIM	53...120	1...10 V	360	30	21	350	20	1
QTI 1X21/39 DIM	44...120	1...10 V	360	30	21	350	20	1
QTI 1X28/54 DIM	44...120	1...10 V	360	30	21	350	20	1
QTI 1X35/49/80 DIM	44...120	1...10 V	360	30	21	350	20	1
QTI 2X14/24 DIM	53...120	1...10 V	423	30	21	415	20	1
QTI 2X21/39	44...120	1...10 V	423	30	21	415	20	1
QTI 2X28/54 DIM	44...120	1...10 V	423	30	21	415	20	1
QTI 2X35/49 DIM	44...120	1...10 V	423	30	21	415	20	1
QTI 2X35/49/80 DIM	44...120	1...10 V	423	30	21	415	20	1
QTI 3X14/24 DIM	40...100	1...10 V	360	40	21	350	20	1



### Produkteigenschaften

- Ansteuerung über 1...10 V-Schnittstelle
- Versorgungsspannung: 220...240 V
- Netzfrequenz: 0 Hz 50 Hz 60 Hz
- Netzspannung: 198...264 V
- Dimmbereich: 1...100 % Lichtstrom
- Lampenstart: innerhalb 0,6 s
- Lebensdauer: > 100.000 h (bei  $T = 65\text{ °C}$  an  $T_c$ )
- Automatische Sicherheitsabschaltung bei Lampendefekt und am Lampenlebensende (EoL T.2)
- Energie-Effizienz-Index EEI: A1 BAT
- Übertemperatur-Schutz durch Thermomanagement bei hohen  $T_c$ -Temperaturen
- Sicherheit nach EN 61347-2-3
- Lampenbetrieb nach EN 60929
- Funkentstörung nach EN 55015:2006+A1:2007+A2:2009/CISPR 15
- Netzstromoberwellen nach EN 61000-3-2
- Immunität, Störfestigkeit nach EN 61547

### Produktvorteile

- Gleicher Lichtstrom bei Gleich- und Wechselspannung
- Perfekter Lampenwarmstart für Anwendungen mit Bewegungsmelder
- Dimmen von Amalgamlampen ohne Flimmern oder Lebensdauerverkürzung
- Höchste Effizienz durch Cut-off-Technologie
- Automatische Wiedereinschaltung nach Lampenwechsel
- Vorschaltgeräte erfüllen MINERGIE-Standard durch sehr geringen Standby-Verbrauch
- Konfigurierbare Notstromeigenschaften

### Anwendungsgebiete

- Geeignet für Notstrominstallation
- Industrie
- Großraumbüros, Korridore oder Lagerräume
- Öffentliche Gebäude
- Geeignet für Leuchten der Schutzklasse I



# QUICKTRONIC® INTELLIGENT DIM – EVG dimmbar 1...10 V für T8/26 mm Lampen

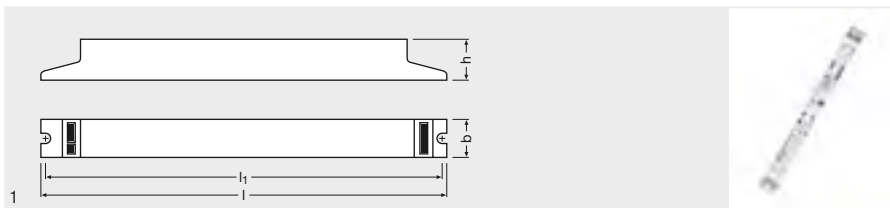

Produkt- bezeichnung	GTIN (EAN)							
QTI 3X18 DIM	4008321069931	3xL 18	3x1350	0,24	54	0,98	-20...+50	154...276
		3xL 18 XT	3x1350	0,24	54	0,98	-20...+50	
		3xL 18 XXT	3x1350	0,24	54	0,98	-20...+50	
		3xDL 18	3x1200	0,24	54	0,98	+10...+50	
		3xDF 18	3x1100	0,24	54	0,98	+10...+50	
QTI 4X18 DIM	4008321070012	4xL 18	4x1350	0,31	69	0,98	-20...+50	154...276
		4xL 18 XT	4x1350	0,31	69	0,98	-20...+50	
		4xL 18 XXT	4x1350	0,31	69	0,98	-20...+50	
		4xDL 18	4x1200	0,31	69	0,98	+10...+50	
		4xDF 18	4x1100	0,31	69	0,98	+10...+50	

Produkt- bezeichnung								
QTI 3X18 DIM	40...100	1...10 V	360	40	21	350	20	1
QTI 4X18 DIM	40...100	1...10 V	360	40	21	350	20	1

## Produkteigenschaften

- Ansteuerung über 1...10 V-Schnittstelle
- Versorgungsspannung: 220...240 V
- Netzfrequenz: 0 Hz 50 Hz 60 Hz
- Netzspannung: 198...264 V
- Dimmbereich: 1...100 % Lichtstrom
- Lampenstart: innerhalb 0,6 s
- Lebensdauer: > 100.000 h (bei T = 65 °C an T<sub>c</sub>)
- Automatische Sicherheitsabschaltung bei Lampendefekt und am Lampenlebensende (EoL T<sub>2</sub>)
- Energie-Effizienz-Index EEI: A1 BAT
- Übertemperatur-Schutz durch Thermomanagement bei hohen T<sub>c</sub>-Temperaturen
- Sicherheit nach EN 61347-2-3
- Lampenbetrieb nach EN 60929
- Funkentstörung nach EN 55015:2006+A1:2007+A2:2009/CISPR 15
- Netzstromoberwellen nach EN 61000-3-2
- Immunität, Störfestigkeit nach EN 61547

## Produktvorteile

- Gleicher Lichtstrom bei Gleich- und Wechselspannung
- Perfekter Lampenwarmstart für Anwendungen mit Bewegungsmelder
- Dimmen von Amalgamlampen ohne Flimmern oder Lebensdauerverkürzung
- Höchste Effizienz durch Cut-off-Technologie
- Automatische Wiedereinschaltung nach Lampenwechsel
- Vorschaltgeräte erfüllen MINERGIE-Standard durch sehr geringen Standby-Verbrauch
- Konfigurierbare Notstromeigenschaften
- Ansteuerung über 1...10 V-Schnittstelle

## Anwendungsgebiete

- Für Einsatz in Notbeleuchtungsanlagen gemäß EN 50172 / DIN VDE 0108-100 geeignet
- Einbau in Notbeleuchtungsanlagen gemäß IEC 61347-2-3, Anhang J
- Industrie
- Großraumbüros, Korridore oder Lagerräume
- Öffentliche Gebäude
- Geeignet für Leuchten der Schutzklasse I



**QUICKTRONIC® INTELLIGENT DIM –  
EVG dimmbar 1...10 V für CFL**

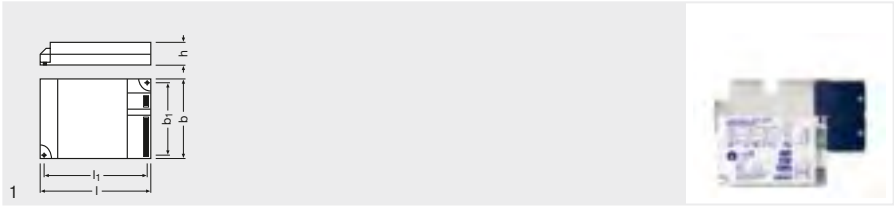

Produkt- bezeichnung	GTIN (EAN)		Im	A	W SYSTEM	$\lambda$	T <sub>a</sub>					
QTI-T/E 1x18-57 DIM <sup>1)</sup>	4008321060860	1xDD/E 18	1x1200	0,09	20	0,95	+10...+50	154...276				
		1xDD/E 26	1x1800	0,13	29	0,97	+10...+50					
		1xDT/E 18	1x1200	0,09	20	0,95	+10...+50					
		1xDT/E 26	1x1800	0,13	29	0,97	+10...+50					
		1xDT/E 26 CONSTANT	1x1800	0,13	29	0,97	+10...+50					
		1xDT/E 32	1x2400	0,16	36	0,98	+10...+50					
		1xDT/E 32 CONSTANT	1x2400	0,16	36	0,98	+10...+50					
		1xDT/E 32 XT	1x2400	0,16	36	0,98	+10...+50					
		1xDT/E 42	1x3200	0,21	47	0,99	+10...+50					
		1xDT/E 42 CONSTANT	1x3200	0,21	47	0,99	+10...+50					
		1xFC 22	1x1750	0,12	26	0,96	+10...+50					
		1xFC 40	1x3200	0,20	45	0,98	+10...+50					
		QTI-T/E 2x18-42 DIM <sup>1)</sup>	4008321060846	2xDD/E 18	2x1200	0,17	38		0,95	+10...+50	154...276	
				2xDD/E 26	2x1800	0,25	56		0,98	+10...+50		
2xDT/E 18	2x1200			0,17	38	0,95	+10...+50					
2xDT/E 26	2x1800			0,25	56	0,98	+10...+50					
2xDT/E 26 CONSTANT	2x1800			0,25	56	0,98	+10...+50					
2xDT/E 32	2x2400			0,30	69	0,99	+10...+50					
2xDT/E 32 CONSTANT	2x2400			0,30	69	0,99	+10...+50					
2xDT/E 32 XT	2x2400			0,30	69	0,99	+10...+50					
2xDT/E 42	2x3200			0,39	90	0,99	+10...+50					
2xDT/E 42 CONSTANT	2x3200			0,39	90	0,99	+10...+50					
2xFC 22	2x1750			0,22	51	0,97	+10...+50					
2xFC 40	2x3200			0,38	87	0,99	+10...+50					
Produkt- bezeichnung					$\frac{l}{\text{[mm]}}$	$\frac{b}{\text{[mm]}}$	$\frac{h}{\text{[mm]}}$	$\frac{l_1}{\text{[mm]}}$	$\frac{b_1}{\text{[mm]}}$			
QTI-T/E 1x18-57 DIM <sup>1)</sup>	42...140			1...10 V	123	79	33	111	67	20		1
QTI-T/E 2x18-42 DIM <sup>1)</sup>	42...140	1...10 V	123	79	33	111	67	20	1			

1) Kombination mit Zugentlastung möglich – siehe Seite 13.62



### Produkteigenschaften

- Ansteuerung über 1...10 V-Schnittstelle
- Versorgungsspannung: 220...240 V
- Netzfrequenz: 0 Hz 50 Hz 60 Hz
- Netzspannung: 198...264 V
- Dimmbereich: 3...100 % Lichtstrom
- Lampenstart: innerhalb 0,6 s
- Lebensdauer: > 100.000 h (bei  $T = 65\text{ °C}$  an  $T_c$ )
- Automatische Sicherheitsabschaltung bei Lampendefekt und am Lampenlebensende (EoL T.2)
- Energie-Effizienz-Index EEI: A1 BAT
- Übertemperatur-Schutz durch Thermomanagement bei hohen  $T_c$ -Temperaturen
- Sicherheit nach EN 61347-2-3
- Lampenbetrieb nach EN 60929
- Funkentstörung nach EN 55015:2006+A1:2007+A2:2009/CISPR 15
- Netzstromoberwellen nach EN 61000-3-2
- Immunität, Störfestigkeit nach EN 61547

### Produktvorteile

- Gleicher Lichtstrom bei Gleich- und Wechselspannung
- Perfekter Lampenwarmstart für Anwendungen mit Bewegungsmelder
- Dimmen von Amalgamlampen ohne Flimmern oder Lebensdauerverkürzung
- Höchste Effizienz durch Cut-off-Technologie
- Automatische Wiedereinschaltung nach Lampenwechsel
- Vorschaltgeräte erfüllen MINERGIE-Standard durch sehr geringen Standby-Verbrauch
- Konfigurierbare Notstromeigenschaften
- Ansteuerung über 1...10 V-Schnittstelle

### Anwendungsgebiete

- Für Einsatz in Notbeleuchtungsanlagen gemäß EN 50172 / DIN VDE 0108-100 geeignet
- Industrie
- Großraumbüros, Korridore oder Lagerräume
- Öffentliche Gebäude
- Geeignet für Leuchten der Schutzklasse I



## QUICKTRONIC® DIM – EVG dimmbar 1...10 V für T8/26 mm Lampen

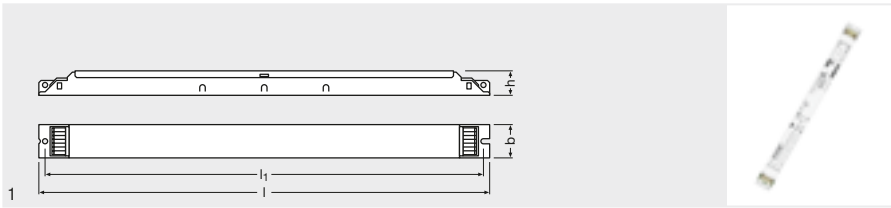

Produkt- bezeichnung	GTIN (EAN)		Im	A	W SYSTEM	$\lambda$	T <sub>a</sub>	
QT 1X18 DIM	4008321645647	1xL 18 1xDL 18	1x1350 1x1350	0,08 0,08	19 19	0,97 0,97	-20...+60 +10...+60	154...276
QT 1X36 DIM	4008321645623	1xL 36 1xDL 36	1x3350 1x3350	0,16 0,16	36 36	0,97 0,97	-20...+60 +10...+60	154...276
QT 1X58 DIM	4008321645609	1xL 58	1x5000	0,25	56	0,98	-20...+60	154...276
QT 2X18 DIM	4008321645852	2xL 18 2xDL 18	2x1350 2x1350	0,17 0,17	38 38	0,97 0,97	-20...+60 +10...+60	154...276
QT 2X36 DIM	4008321645838	2xL 36 2xDL 36	2x3350 2x3350	0,32 0,32	72 72	0,98 0,98	-20...+60 +10...+60	154...276
QT 2X58 DIM	4008321645814	2xL 58	2x5000	0,48	110	0,99	-20...+60	154...276
Produkt- bezeichnung		CONTROL	$\frac{l}{b}$ [mm]	b [mm]	h [mm]	l <sub>h</sub> [mm]		
QT 1X18 DIM	44...120	1...10 V	360	30	21	350	20	1
QT 1X36 DIM	44...120	1...10 V	360	30	21	350	20	1
QT 1X58 DIM	44...120	1...10 V	360	30	21	350	20	1
QT 2X18 DIM	44...120	1...10 V	423	30	21	415	20	1
QT 2X36 DIM	44...120	1...10 V	423	30	21	415	20	1
QT 2X58 DIM	44...120	1...10 V	423	30	21	415	20	1

### Produkteigenschaften

- Ansteuerung über 1...10 V-Schnittstelle
- Versorgungsspannung: 220...240 V
- Netzfrequenz: 0 Hz 50 Hz 60 Hz
- Netzspannung: 198...264 V
- Dimmbereich: 1...100 % Lichtstrom
- Lampenstart: innerhalb 0,6 s
- Lebensdauer: > 100.000 h (bei T = 65 °C an T<sub>c</sub>)
- Automatische Sicherheitsabschaltung bei Lampendefekt und am Lampenlebensende (EoL T.2)
- Energie-Effizienz-Index EEI: A1 BAT
- Power Boost für stabilen Lampenbetrieb
- Übertemperatur-Schutz durch Thermomanagement bei hohen T<sub>c</sub>-Temperaturen
- Sicherheit nach EN 61347-2-3

### Produktvorteile

- Gleicher Lichtstrom bei Gleich- und Wechselspannung
- Perfekter Lampenwarmstart für Anwendungen mit Bewegungsmelder
- Dimmen von Amalgamlampen ohne Flimmern oder Lebensdauerverkürzung
- Höchste Energieeffizienz durch Cut-off-Technologie
- Automatische Wiedereinschaltung nach Lampenwechsel
- Vorschaltgeräte erfüllen MINERGIE-Standard durch sehr geringen Standby-Verbrauch

### Anwendungsgebiete

- Für Einsatz in Notbeleuchtungsanlagen gemäß EN 50172 / DIN VDE 0108-100 geeignet
- Einbau in Notbeleuchtungsanlagen gemäß IEC 61347-2-3, Anhang J
- Industrie
- Großraumbüros, Korridore oder Lagerräume
- Öffentliche Gebäude
- Geeignet für Leuchten der Schutzklasse I

**QUICKTRONIC® INTELLIGENT –  
EVG für T5/16 mm Lampen**

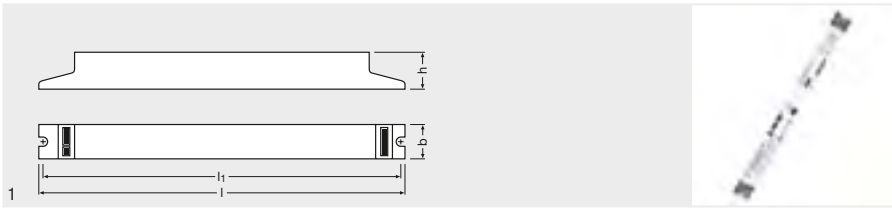

Produkt- bezeichnung	GTIN (EAN)		lm	A	W SYSTEM	$\lambda$	T <sub>a</sub>		
QTI 1X14/24/21/39 GII	4008321383334	1xHE 13 ES	1x1150	0,07	15	0,91 c	-20...+50		
		1xHE 14	1x1200	0,08	16	0,92 c	-20...+50		
		1xHE 14 SLS	1x1200	0,08	16	0,92 c	-20...+50		
		1xHE 19 ES	1x1800	0,10	22	0,94 c	-20...+50		
		1xHE 21	1x1900	0,11	24	0,94 c	-20...+50		
		1xHE 21 SLS	1x1900	0,11	24	0,94 c	-20...+50		
		1xHE 25 ES	1x2500	0,13	29	0,95	-20...+50		
		1xHE 28	1x2700	0,15	33	0,99	-20...+50		
		1xHE 32 ES	1x3150	0,16	36	0,96	-20...+50		
		1xHE 35	1x3300	0,18	39	0,97	-20...+50		
		1xHE 35 XT	1x3300	0,18	39	0,97	-20...+50		
		1xHO 24	1x1750	0,12	26	0,96	-20...+50		
		1xHO 24 SLS	1x1750	0,12	26	0,96	-20...+50		
		1xHO 24 CONSTANT	1x1900	0,12	26	0,96	-20...+50		
		1xHO 39	1x3100	0,18	41	0,98	-20...+50		
		1xHO 39 SLS	1x3100	0,18	41	0,98	-20...+50		
		1xHO 39 CONSTANT	1x3300	0,18	41	0,98	-20...+50		
		1xFC 22	1x1800	0,15	25	0,94 c	-20...+50		
		1xFC 40	1x3200	0,19	43	0,96	-20...+50		
		1xL 18	1x1350	0,09	19	0,93 c	-20...+50		
		1xL 18 XT	1x1350	0,09	19	0,93 c	-20...+50		
		1xL 18 XXT	1x1350	0,09	19	0,93 c	-20...+50		
		1xL 36	1x3350	0,09	35	0,96	-20...+50		
		1xL 36 XT	1x3200	0,09	35	0,96	-20...+50		
		1xL 36 XXT	1x3200	0,09	35	0,96	-20...+50		
		1xL 38	1x3300	0,09	35	0,96	-20...+50		
		1xDF 36	1x2750	0,15	34	0,96	-20...+50		
		1xDL 36	1x2750	0,15	34	0,96	-20...+50		
		1xDL 36 XT	1x2750	0,15	34	0,96	-20...+50		
		1xDL 40	1x3500	0,19	44	0,98	-20...+50		
		1xDL 40 CONSTANT	1x3500	0,19	44	0,98	-20...+50		
		QTI 1X28/54/35/49 GII	4008321383358	1xHE 13 ES	1x1150	0,07	15	0,91 c	-20...+50
				1xHE 14	1x1275	0,08	16	0,93 c	-20...+50
1xHE 19 ES	1x1800			0,10	22	0,94 c	-20...+50		
1xHE 21	1x1900			0,11	24	0,94 c	-20...+50		
1xHE 25 ES	1x2500			0,13	29	0,95	-20...+50		
1xHE 28	1x2600			0,15	32	0,95	-20...+50		
1xHE 28 SLS	1x2600			0,15	32	0,95	-20...+50		
1xHE 32 ES	1x3150			0,16	36	0,96	-20...+50		
1xHE 35	1x3300			0,17	38	0,97	-20...+50		
1xHE 35 XT	1x3300			0,17	38	0,97	-20...+50		
1xHO 45 ES	1x4300			0,21	48	0,97	-20...+50		
1xHO 49	1x4300			0,24	53	0,97	-20...+50		
1xHO 49 CONSTANT	1x4450			0,24	53	0,97	-20...+50		
1xHO 50 ES	1x4450			0,23	54	0,98	-20...+50		
1xHO 54	1x4450			0,26	58	0,97	-20...+50		
1xHO 54 SLS	1x4450	0,26	58	0,97	-20...+50				





Produkt-  
bezeichnung

GTIN (EAN)



Produkt- bezeichnung	GTIN (EAN)						
		1xHO 54 CONSTANT	1x4850	0,26	58	0,97	-20...+50
		1xHO 54 XT	1x4450	0,26	58	0,97	-20...+50
		1xL 58	1x5000	0,24	55	0,99	-20...+50
		1xL 58 XT	1x5000	0,24	55	0,99	-20...+50
		1xL 58 XXT	1x5000	0,24	55	0,99	-20...+50
		1xDL 16 HE	1x1500	0,08	18	0,96	-20...+50
		1xDL 22 HE	1x2200	0,11	25	0,97	-20...+50
		1xDL 26 HE	1x2600	0,13	30	0,97	-20...+50
		1xDL 28 HE	1x2700	0,14	31	0,95	-20...+50
QTI 1X35/49/80 GII	4008321383372	1xHE 13 ES	1x1150	0,07	15	0,91 c	-20...+50
		1xHE 14	1x1275	0,08	16	0,93 c	-20...+50
		1xHE 19 ES	1x1800	0,10	22	0,94 c	-20...+50
		1xHE 21	1x1900	0,11	25	0,99	-20...+50
		1xHE 28	1x2700	0,15	33	0,99	-20...+50
		1xHE 32 ES	1x3150	0,16	36	0,96	-20...+50
		1xHE 35	1x3300	0,17	38	0,97	-20...+50
		1xHE 35 XT	1x3300	0,17	38	0,97	-20...+50
		1xHO 45 ES	1x4300	0,21	48	0,97	-20...+50
		1xHO 49	1x4300	0,24	53	0,97	-20...+50
		1xHO 49 CONSTANT	1x4450	0,24	53	0,97	-20...+50
		1xHO 73 ES	1x6150	0,34	79	0,98	-20...+50
		1xHO 80	1x6150	0,38	85	0,98	-20...+50
		1xHO 80 CONSTANT	1x6800	0,38	85	0,98	-20...+50
		1xHO 80 XT	1x6150	0,38	85	0,98	-20...+50
		1xFC 55	1x4200	0,26	59	0,99	-20...+50
		1xDL 26 HE	1x2600	0,13	30	0,97	-20...+50
		1xDL 28 HE	1x2700	0,14	31	0,95	-20...+50
		1xDL 55	1x4800	0,26	59	0,99	-20...+50
		1xDL 55 CONSTANT	1x4800	0,26	59	0,99	-20...+50
		1xDL 55 XT	1x4800	0,26	59	0,99	-20...+50
		1xDL 80	1x6000	0,38	85	0,98	-20...+50
		1xDL 80 CONSTANT	1x6000	0,38	85	0,98	-20...+50
QTI 2X14/24/21/39 GII	4008321383396	2xHE 13 ES	2x1150	0,125	29	0,95	-20...+50
		2xHE 14	2x1200	0,15	31	0,95	-20...+50
		2xHE 14 SLS	2x1200	0,15	31	0,95	-20...+50
		2xHE 19 ES	2x1800	0,18	42	0,96	-20...+50
		2xHE 21	2x1900	0,20	45	0,96	-20...+50
		2xHE 21 SLS	2x1900	0,20	45	0,96	-20...+50
		2xHE 25 ES	2x2500	0,26	56	0,96	-20...+50
		2xHE 28	2x2650	0,29	63	0,99	-20...+50
		2xHE 32 ES	2x3150	0,31	68	0,96	-20...+50
		2xHE 35	2x3300	0,35	76	0,96	-20...+50
		2xHE 35 XT	2x3300	0,35	76	0,96	-20...+50
		2xHO 24	2x1750	0,23	50	0,96	-20...+50
		2xHO 24 SLS	2x1750	0,23	50	0,96	-20...+50
		2xHO 24 CONSTANT	2x1900	0,23	50	0,96	-20...+50
		2xHO 39	2x3100	0,36	81	0,98	-20...+50
		2xHO 39 SLS	2x3100	0,36	81	0,98	-20...+50
		2xHO 39 CONSTANT	2x3400	0,36	81	0,98	-20...+50
		2xFC 22	2x1800	0,21	49	0,96	-20...+50
		2xFC 40	2x3200	0,36	88	0,99	-20...+50
		2xL 18	2x1350	0,17	37	0,96	-20...+50
		2xL 18 XT	2x1350	0,17	37	0,96	-20...+50
		2xL 18 XXT	2x1350	0,17	37	0,96	-20...+50
		2xL 36	2x3200	0,31	70	0,98	-20...+50



Produkt-  
bezeichnung

GTIN (EAN)



Produktbezeichnung	GTIN (EAN)	Lightbulb	l [mm]	A	W SYSTEM	λ	T <sub>a</sub>
		2xL 36 XT	2x3200	0,31	70	0,98	-20...+50
		2xL 36 XXT	2x3200	0,31	70	0,98	-20...+50
		2xDL 28 HE	2x2750	0,27	60	0,96	-20...+50
		2xDL 36	2x2800	0,29	68	0,98	-20...+50
		2xDL 36 XT	2x2800	0,29	68	0,98	-20...+50
		2xDL 40	2x3500	0,37	86	0,98	-20...+50
		2xDL 40 CONSTANT	2x3500	0,37	86	0,98	-20...+50
		2xDF 36	2x2800	0,29	66	0,98	-20...+50
QTI 2X28/54/35/49 GII	4008321383419	2xHE 13 ES	2x1150	0,125	29	0,95	-20...+50
		2xHE 14	2x1275	0,15	32	0,93	-20...+50
		2xHE 19 ES	2x1800	0,18	42	0,96	-20...+50
		2xHE 21	2x1900	0,20	45	0,96	-20...+50
		2xHE 28	2x2600	0,28	61	0,96	-20...+50
		2xHE 28 SLS	2x2600	0,28	61	0,96	-20...+50
		2xHE 32 ES	2x3150	0,31	68	0,96	-20...+50
		2xHE 35	2x3300	0,35	76	0,96	-20...+50
		2xHE 35 XT	2x3300	0,35	76	0,96	-20...+50
		2xHO 45 ES	2x4300	0,42	98	0,95	-20...+50
		2xHO 49	2x4300	0,46	105	0,98	-20...+50
		2xHO 49 CONSTANT	2x4450	0,46	105	0,98	-20...+50
		2xHO 50 ES	2x4450	0,46	108	0,99	-20...+50
		2xHO 54	2x4450	0,51	115	0,98	-20...+50
		2xHO 54 SLS	2x4450	0,51	115	0,98	-20...+50
		2xHO 54 CONSTANT	2x4850	0,51	115	0,98	-20...+50
		2xHO 54 XT	2x4450	0,51	115	0,98	-20...+50
		2xL 58	2x5000	0,47	109	0,99	-20...+50
		2xL 58 XT	2x5000	0,47	109	0,99	-20...+50
		2xL 58 XXT	2x5000	0,47	109	0,99	-20...+50
		2xDL 16 HE	2x1500	0,15	35	0,99	-20...+50
		2xDL 22 HE	2x2200	0,21	49	0,99	-20...+50
		2xDL 26 HE	2x2600	0,26	58	0,99	-20...+50
		2xDL 28 HE	2x2700	0,27	60	0,96	-20...+50
QTI 2X35/49/80 GII	4008321658951	2xHE 13 ES	2x1150	0,16	30	0,95	-20...+50
		2xHE 14	2x1250	0,18	34	0,95	-20...+50
		2xHE 19 ES	2x1800	0,21	43	0,96	-20...+50
		2xHE 21	2x2000	0,23	49	0,96	-20...+50
		2xHE 25 ES	2x2500	0,26	57	0,96	-20...+50
		2xHE 28	2x2650	0,30	63	0,97	-20...+50
		2xHE 32 ES	2x3150	0,33	70	0,97	-20...+50
		2xHE 35	2x3400	0,36	77	0,98	-20...+50
		2xHE 35 XT	2x3400	0,36	77	0,98	-20...+50
		2xHO 45 ES	2x4300	0,43	95	0,99	-20...+50
		2xHO 49	2x4300	0,45	105	0,99	-20...+50
		2xHO 49 CONSTANT	2x4450	0,45	105	0,99	-20...+50
		2xHO 73 ES	2x6150	0,66	155	0,99	-20...+50
		2xHO 80	2x6150	0,70	167	0,99	-20...+50
		2xHO 80 CONSTANT	2x6800	0,70	167	0,99	-20...+50
		2xHO 80 XT	2x6150	0,70	167	0,99	-20...+50
		2xFC 55	2x4200	0,53	119	0,98	-20...+50
		2xDL 26 HE	2x2700	0,27	61	0,97	-20...+50
		2xDL 28 HE	2x2650	0,27	59	0,96	-20...+50
		2xDL 55	2x4800	0,53	119	0,98	-20...+50
		2xDL 55 CONSTANT	2x4800	0,53	119	0,98	-20...+50
		2xDL 55 XT	2x4800	0,53	119	0,98	-20...+50
		2xDL 80	2x6000	0,70	167	0,99	-20...+50
		2xDL 80 CONSTANT	2x6000	0,70	167	0,99	-20...+50



**Produkt-  
bezeichnung**

Produktbezeichnung	176...276 V	42...85 kHz EVG	360 mm	30 mm	21 mm	350 mm	20 mm	1
QTI 1X14/24/21/39 GII	176...276	42...85	360	30	21	350	20	1
QTI 1X28/54/35/49 GII	176...276	42...85	360	30	21	350	20	1
QTI 1X35/49/80 GII	176...276	42...85	360	30	21	350	20	1
QTI 2X14/24/21/39 GII	176...276	42...85	360	30	21	350	20	1
QTI 2X28/54/35/49 GII	176...276	42...85	360	30	21	350	20	1
QTI 2X35/49/80 GII	176...276	45...70	425	30	21	415	20	1

**Produkteigenschaften**

- Versorgungsspannung: 220...240 V
- Netzspannung: 198...264 V
- Netzfrequenz: 0 Hz 50 Hz 60 Hz
- Lampenstart mit optimaler Wendelvorheizung
- Lebensdauer: > 100.000 h (bei T = 65 °C an T<sub>c</sub>)
- Energie-Effizienz-Index EEI: A2 BAT
- Automatische Sicherheitsabschaltung bei Lampendefekt und am Lampenlebensende (EoL T.2)
- Sicherheit nach EN 61347-2-3
- Lampenbetrieb nach EN 60929

**Anwendungsgebiete**

- Notbeleuchtungsanlagen gemäß EN 50172 / DIN VDE 0108-100
- Industrie
- Großraumbüros, Korridore oder Lagerräume
- Öffentliche Gebäude
- Sporthallen und Fabriken
- Lichtbänder
- Geeignet für Notbeleuchtung (DC-Betrieb)
- Modernisierung bestehender Anlagen
- Geeignet für Leuchten der Schutzklasse I und II

**Produktvorteile**

- Lange Lampenlebensdauer
- Hohe Schaltfestigkeit
- Automatische Wiedereinschaltung nach Lampenwechsel
- Perfekter Lampenwarmstart für Anwendungen mit Bewegungsmelder
- VDE/VDE EMV-zertifiziertes System
- Höchste Energieeffizienz durch Cut-off-Technologie



**QUICKTRONIC® PROFESSIONAL –  
EVG für T5/16 mm Lampen**

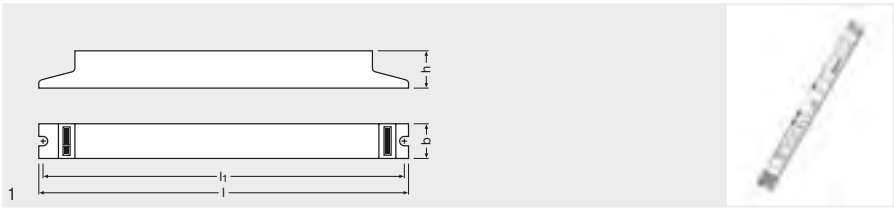

Produkt- bezeichnung	GTIN (EAN)		lm	A	W SYSTEM	$\lambda$	T <sub>a</sub>
QTP5 1X14...35	4008321329035	1xHE 13 ES	1x1150	0,075	15	0,90 c	-20...+50
		1xHE 14	1x1200	0,08	16	0,90 c	-20...+50
		1xHE 19 ES	1x1800	0,10	22	0,95	-20...+50
		1xHE 21	1x1900	0,11	24	0,95	-20...+50
		1xHE 25 ES	1x2450	0,12	27	0,96	-20...+50
		1xHE 28	1x2600	0,14	31	0,96	-20...+50
		1xHE 32 ES	1x3100	0,15	34	0,97	-20...+50
		1xHE 35	1x3300	0,17	38	0,97	-20...+50
		1xHE 35 XT	1x3300	0,17	38	0,97	-20...+50
		1xDL 16 HE	1x1500	0,08	18	0,92 c	-20...+50
		1xDL 22 HE	1x2055	0,11	24	0,95	-20...+50
		1xDL 26 HE	1x2470	0,13	29	0,95	-20...+50
		1xDL 28 HE	1x2550	0,13	29	0,95	-20...+50
		QTP5 1X49	4008321329370	1xHO 45 ES	1x4300	0,22	49
1xHO 49	1x4300			0,24	53	0,95	-20...+50
1xHO 49 CONSTANT	1x4450			0,24	53	0,95	-20...+50
QTP5 1X80	4008321329059	1xHO 73 ES	1x6150	0,35	79	0,98	-20...+50
		1xHO 80	1x6150	0,38	86	0,98	-20...+50
		1xHO 80 CONSTANT	1x6800	0,38	86	0,98	-20...+50
		1xHO 80 XT	1x6150	0,38	86	0,98	-20...+50
		1xDL 80	1x6000	0,38	86	0,98	-20...+50
		1xDL 80 CONSTANT	1x6000	0,38	86	0,98	-20...+50
QTP5 2X14...35	4008321329073	2xHE 13 ES	2x1350	0,13	28	0,95	-20...+50
		2xHE 14	2x1200	0,14	30	0,98	-20...+50
		2xHE 19 ES	2x1800	0,185	42	0,98	-20...+50
		2xHE 21	2x1900	0,20	45	0,98	-20...+50
		2xHE 25 ES	2x2450	0,24	54	0,98	-20...+50
		2xHE 28	2x2600	0,26	60	0,98	-20...+50
		2xHE 32 ES	2x3100	0,30	68	0,98	-20...+50
		2xHE 35	2x3300	0,33	75	0,98	-20...+50
		2xHE 35 XT	2x3300	0,33	75	0,98	-20...+50
		2xDL 16 HE	2x1500	0,15	34	0,95	-20...+50
		2xDL 22 HE	2x2055	0,21	48	0,96	-20...+50
		2xDL 26 HE	2x2470	0,26	57	0,95	-20...+50
2xDL 28 HE	2x2525	0,26	56	0,98	-20...+50		
QTP5 2X49	4008321329431	2xHO 45 ES	2x4300	0,44	100	0,98	-20...+50
		2xHO 49	2x4300	0,49	106	0,99	-20...+50
		2xHO 49 CONSTANT	2x4450	0,49	106	0,99	-20...+50
QTP5 3X14,4X14	4008321484598	3xHE 14	3x1200	0,28	48	0,95	-20...+50
		4xHE 14	4x1200	0,22	63	0,97	-20...+50



**Produkt-  
bezeichnung**

Produktbezeichnung	Voltage Range (V min-max)	Frequency Range (kHz EVG)	Length (l [mm])	Width (b [mm])	Height (h [mm])	Depth (l [mm])	Emergency Lighting Symbol	Emergency Lighting Symbol with 'No.'
QTP5 1X14...35	176...276	40...50	280	30	21	270	20	1
QTP5 1X49	176...276	40...50	280	30	21	270	20	1
QTP5 1X80	176...276	40...50	360	30	21	350	20	1
QTP5 2X14...35	176...276	40...50	360	30	21	350	20	1
QTP5 2X49	176...276	40...50	360	30	21	350	20	1
QTP5 3X14,4X14	176...276	40...50	280	40	21	270	20	1

**Produkteigenschaften**

- Versorgungsspannung: 220...240 V
- Netzspannung: 198...264 V
- Netzfrequenz: 0 Hz 50 Hz 60 Hz
- Lampenstart mit optimaler Wendelvorheizung
- Lebensdauer: bis zu 100.000 h (bei T = 65 °C an T<sub>c</sub>, max. 10 % Ausfallrate)
- Energie-Effizienz-Index EEI: A2 BAT
- Automatische Sicherheitsabschaltung bei Lampendefekt und am Lampenlebensende (EoL T.2)
- Sicherheit nach EN 61347-2-3
- Lampenbetrieb nach EN 60929

**Produktvorteile**

- Lange Lampenlebensdauer
- Hohe Schaltfestigkeit
- Perfekter Lampenwarmstart für Anwendungen mit Bewegungsmelder
- Automatische Wiedereinschaltung nach Lampenwechsel
- VDE/VDE EMV-zertifiziertes System
- Höchste Energieeffizienz durch Cut-off-Technologie

**Anwendungsgebiete**

- Notbeleuchtungsanlagen gemäß EN 50172 / DIN VDE 0108-100
- Industrie
- Großraumbüros, Korridore oder Lagerräume
- Öffentliche Gebäude
- Sporthallen und Fabriken
- Lichtbänder
- Geeignet für Notbeleuchtung (DC-Betrieb)
- Modernisierung bestehender Anlagen
- Geeignet für Leuchten der Schutzklasse I und II



# QUICKTRONIC® FQ® – EVG für T5/16 mm Lampen

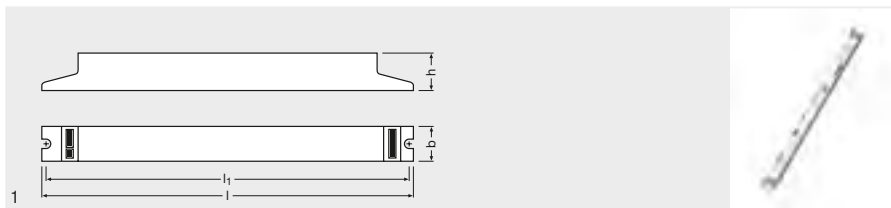

Produkt- bezeichnung	GTIN (EAN)		lm	A	W SYSTEM	$\lambda$	T <sub>a</sub>
QT-FQ 2X80	4050300825564	2xHO 73 ES	2x6150	0,71	162	0,99	-20...+50
		2xHO 80	2x6300	0,76	175	0,98	-20...+50
		2xHO 80 CONSTANT	2x6800	0,76	175	0,98	-20...+50
		2xHO 80 XT	2x6300	0,76	175	0,98	-20...+50
		2xDL 55	2x4800	0,59	122	0,99	-20...+50
		2xDL 55 CONSTANT	2x4800	0,59	122	0,99	-20...+50
		2xDL 55 XT	2x4800	0,59	122	0,99	-20...+50
		2xDL 80	2x6150	0,76	175	0,99	-20...+50
		2xDL 80 CONSTANT	2x6150	0,76	175	0,99	-20...+50

Produkt- bezeichnung							
QT-FQ 2X80	70...75	423	30	21	415	20	1

## Produkteigenschaften

- Versorgungsspannung: 220...240 V
- Netzspannung: 198...264 V
- Netzfrequenz: 50 Hz 60 Hz
- Lampenstart mit optimaler Wendelvorheizung
- Lebensdauer: bis zu 100.000 h (bei T = 65 °C an T<sub>c</sub>, max. 10 % Ausfallrate)
- Energie-Effizienz-Index EEI: A2
- Sicherheit nach EN 61347-2-3
- Automatische Sicherheitsabschaltung bei Lampendefekt und am Lampenlebensende (EoL T.2)

## Anwendungsgebiete

- Industrie
- Großraumbüros, Korridore oder Lagerräume
- Öffentliche Gebäude
- Sporthallen und Fabriken
- Lichtbänder
- Modernisierung bestehender Anlagen



## Produktvorteile

- Lange Lampenlebensdauer
- Hohe Schaltfestigkeit
- Automatische Wiedereinschaltung nach Lampenwechsel
- Perfekter Lampenwarmstart für Anwendungen mit Bewegungsmelder
- VDE/VDE EMV-zertifiziertes System
- Höchste Energieeffizienz durch Cut-off-Technologie



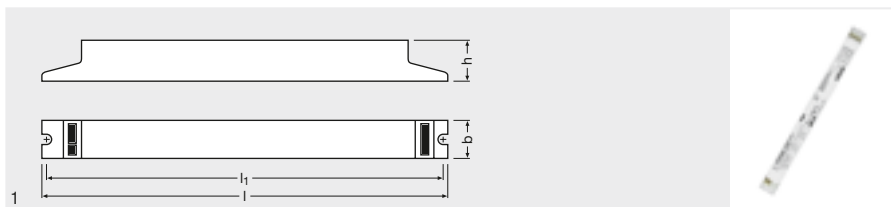













**QUICKTRONIC® PROFESSIONAL OPTIMAL –  
EVG für CFL, T5/16 mm und T8/26 mm Lampen**



Produkt- bezeichnung	GTIN (EAN)		lm	A		$\lambda$	$T_a$
QTP-OPTIMAL 1x18...40	4008321873743	1xHO 24	1x1750	0,13	28	0,98	-20...+50
		1xHO 24 CONSTANT	1x1900	0,13	28	0,98	-20...+50
		1xHO 39	1x3100	0,13	41	0,98	-20...+50
		1xHO 39 CONSTANT	1x3400	0,13	41	0,98	-20...+50
		1xL 15	1x950	0,08	17	0,95	-20...+50
		1xL 16 ES	1x1100	0,08	18	0,96	-20...+50
		1xL 18	1x1350	0,10	20	0,95	-20...+50
		1xL 18 U	1x1100	0,10	20	0,95	-20...+50
		1xL 18 XT	1x1350	0,10	20	0,95	-20...+50
		1xL 18 XXT	1x1350	0,10	20	0,95	-20...+50
		1xL 30	1x2850	0,15	36	0,95	-20...+50
		1xL 32 ES	1x2500	0,15	36	0,95	-20...+50
		1xL 36	1x3200	0,16	36	0,98	-20...+50
		1xL 36 -1	1x3100	0,16	36	0,98	-20...+50
		1xL 36 XT	1x3200	0,16	36	0,98	-20...+50
		1xL 36 XXT	1x3200	0,16	36	0,98	-20...+50
		1xDL 18	1x1150	0,09	19	0,90 c	-20...+50
		1xDL 18 XT	1x1150	0,09	19	0,90 c	-20...+50
		1xDL 24	1x1750	0,12	27	0,95	-20...+50
		1xDL 24 XT	1x1750	0,12	27	0,95	-20...+50
		1xDL 36	1x2800	0,16	35	0,98	-20...+50
		1xDL 36 XT	1x2800	0,16	35	0,98	-20...+50
		1xDL 40	1x3500	0,20	44	0,98	-20...+50
1xDL 40 CONSTANT	1x3500	0,20	44	0,98	-20...+50		
1xDF 18	1x1050	0,08	18	0,90 c	-20...+50		
1xDF 24	1x1650	0,12	25	0,95	-20...+50		
1xDF 36	1x2700	0,15	34	0,98	-20...+50		
QTP-OPTIMAL 1x54...58	4008321873729	1xHO 50 ES	1x4450	0,26	54	0,98	-20...+50
		1xHO 54	1x4450	0,26	54	0,98	-20...+50
		1xHO 54 CONSTANT	1x4450	0,26	54	0,98	-20...+50
		1xHO 54 XT	1x4450	0,26	54	0,98	-20...+50
		1xL 58	1x5000	0,25	54	0,98	-20...+50
		1xL 58 XT	1x5000	0,25	54	0,98	-20...+50
		1xL 58 XXT	1x5000	0,25	54	0,98	-20...+50
		1xDL 55	1x4800	0,24	50	0,98	-20...+50
		1xDL 55 CONSTANT	1x4800	0,21	50	0,98	-20...+50
		1xDL 55 XT	1x4800	0,21	50	0,98	-20...+50
QTP-OPTIMAL 2x18...40	4008321873767	2xHO 24	2x1750	0,24	52	0,98	-20...+50
		2xHO 24 CONSTANT	2x1900	0,24	52	0,98	-20...+50
		2xHO 39	2x3100	0,24	88	0,99	-20...+50
		2xHO 39 CONSTANT	2x3400	0,24	88	0,98	-20...+50
		2xL 15	2x950	0,15	31	0,95	-20...+50
		2xL 16 ES	2x1100	0,15	33	0,95	-20...+50
		2xL 18	2x1350	0,17	39	0,95	-20...+50
		2xL 18 U	2x1100	0,17	39	0,95	-20...+50
		2xL 18 XT	2x1350	0,17	39	0,95	-20...+50
		2xL 18 XXT	2x1350	0,17	39	0,95	-20...+50



Produkt- bezeichnung	GTIN (EAN)						
		2xL 30	2x2850	0,28	63	0,98	-20...+50
		2xL 32 ES	2x2500	0,28	71	0,98	-20...+50
		2xL 36	2x3200	0,30	71	0,98	-20...+50
		2xL 36 -1	2x3100	0,30	71	0,98	-20...+50
		2xL 36 XT	2x3200	0,30	71	0,98	-20...+50
		2xL 36 XXT	2x3200	0,30	71	0,98	-20...+50
		2xDL 18	2x1150	0,16	36	0,95	-20...+50
		2xDL 18 XT	2x1150	0,16	36	0,95	-20...+50
		2xDL 24	2x1750	0,23	53	0,98	-20...+50
		2xDL 24 XT	2x1750	0,23	53	0,98	-20...+50
		2xDL 36	2x2800	0,30	70	0,98	-20...+50
		2xDL 36 XT	2x2800	0,30	70	0,98	-20...+50
		2xDL 40	2x3500	0,37	88	0,99	-20...+50
		2xDL 40 CONSTANT	2x3500	0,37	88	0,99	-20...+50
		2xDF 18	2x1050	0,16	33	0,95	-20...+50
		2xDF 24	2x1650	0,23	50	0,98	-20...+50
		2xDF 36	2x2700	0,30	67	0,98	-20...+50
GTP-OPTIMAL 2X54...58	4008321880253	2xHO 50 ES	2x4450	0,46	107	0,99	-20...+50
		2xHO 54	2x4450	0,52	120	0,99	-20...+50
		2xHO 54 CONSTANT	2x4450	0,52	120	0,99	-20...+50
		2xHO 54 XT	2x4450	0,52	120	0,99	-20...+50
		2xL 58	2x5000	0,49	112	0,99	-20...+50
		2xL 58 XT	2x5000	0,49	112	0,99	-20...+50
		2xL 58 XXT	2x5000	0,49	112	0,99	-20...+50
		2xDL 55	2x4800	0,48	110	0,99	-20...+50
		2xDL 55 CONSTANT	2x4800	0,48	110	0,99	-20...+50
		2xDL 55 XT	2x4800	0,48	110	0,99	-20...+50

Produkt- bezeichnung								
GTP-OPTIMAL 1x18...40	176...276	40...50	280	30	21	270	20	1
GTP-OPTIMAL 1X54...58	176...276	40...50	280	30	21	270	20	1
GTP-OPTIMAL 2X18...40	176...276	40...50	360	30	21	350	20	1
GTP-OPTIMAL 2X54...58	176...276	40...50	360	30	21	350	20	1

### Produkteigenschaften

- Versorgungsspannung: 220...240 V
- Netzspannung: 198...264 V
- Netzfrequenz: 0 Hz 50 Hz 60 Hz
- Lampenstart mit optimaler Wendelvorheizung
- Lebensdauer: bis zu 100.000 h (bei T = 65 °C an T<sub>o</sub>, max. 10 % Ausfallrate)
- Energie-Effizienz-Index EEI: A2 BAT
- Automatische Sicherheitsabschaltung bei Lampendefekt und am Lampenlebensende (EoL T.2)
- Sicherheit nach EN 61347-2-3
- Lampenbetrieb nach EN 60929

### Produktvorteile

- Lange Lampenlebensdauer
- Hohe Schaltfestigkeit
- Automatische Wiedereinschaltung nach Lampenwechsel
- Perfekter Lampenwarmstart für Anwendungen mit Bewegungsmelder
- VDE/VDE EMV-zertifiziertes System
- Höchste Energieeffizienz durch Cut-off-Technologie

### Anwendungsgebiete

- Notbeleuchtungsanlagen gemäß EN 50172 / DIN VDE 0108-100
- Industrie
- Großraumbüros, Korridore oder Lagerräume
- Öffentliche Gebäude
- Sporthallen und Fabriken
- Lichtbänder
- Geeignet für Notbeleuchtung (DC-Betrieb)
- Modernisierung bestehender Anlagen
- Geeignet für Leuchten der Schutzklasse I und II





**QUICKTRONIC® FIT 5 –  
EVG für T5/16 mm Lampen**

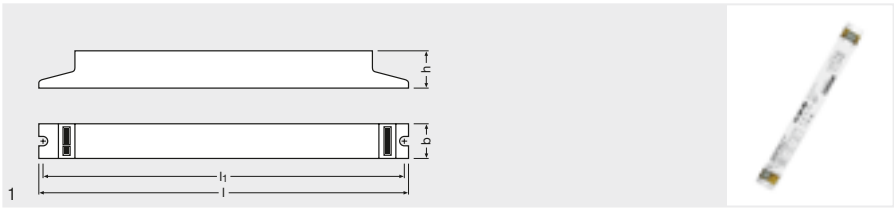

Produkt- bezeichnung	GTIN (EAN)		lm	A	W SYSTEM	$\lambda$	$T_a$	
QT-FIT5 1X14...35	4008321971234	1xHE 13 ES	1x1150	0,07	15	0,95	-15...+50	
		1xHE 14	1x1200	0,08	16	0,95	-15...+50	
		1xHE 19 ES	1x1800	0,10	21	0,95	-15...+50	
		1xHE 21	1x1900	0,11	23	0,95	-15...+50	
		1xHE 25 ES	1x2450	0,12	28	0,96	-15...+50	
		1xHE 28	1x2600	0,14	31	0,96	-15...+50	
		1xHE 32 ES	1x3100	0,15	35	0,97	-15...+50	
		1xHE 35	1x3320	0,17	38	0,97	-15...+50	
		1xHE 35 XT	1x3320	0,17	38	0,97	-15...+50	
		QT-FIT5 2X14...35	4008321971258	2xHE 13 ES	2x1150	0,13	29	0,95
2xHE 14	2x1200			0,14	32	0,98	-15...+50	
2xHE 19 ES	2x1800			0,19	43	0,98	-15...+50	
2xHE 21	2x1900			0,22	46	0,98	-15...+50	
2xHE 25 ES	2x2450			0,25	56	0,98	-15...+50	
2xHE 28	2x2600			0,26	63	0,98	-15...+50	
2xHE 32 ES	2x3100			0,32	71	0,98	-15...+50	
2xHE 35	2x3300			0,35	78	0,98	-15...+50	
QT-FIT5 3X14,4X14	4008321971210	3xHE 13 ES	3x1150	0,19	43	0,98	-15...+50	
		4xHE 13 ES	4x1150	0,25	55	0,98	-15...+50	
		3xHE 14	3x1200	0,28	63	0,98	-15...+50	
		4xHE 14	4x1200	0,28	63	0,98	-15...+50	
QT-FIT5 1X49	4008321832139	1xHO 45 ES	1x4300	0,21	49	0,98	-15...+50	
		1xHO 49	1x4300	0,24	54	0,98	-15...+50	
QT-FIT5 2X49	4008321832153	2xHO 45 ES	2x4300	0,43	98	0,98	-15...+50	
		2xHO 49	2x4300	0,47	106	0,98	-15...+50	
Produkt- bezeichnung								
QT-FIT5 1X14...35	185...264 <sup>1)</sup>	40...50	280	30	21	270	20	1
QT-FIT5 2X14...35	198...264	40...50	280	30	21	270	20	1
QT-FIT5 3X14,4X14	185...264 <sup>1)</sup>	40...50	280	40	21	270	20	1
QT-FIT5 1X49	186...276 <sup>1)</sup>	40...50	280	30	21	270	20	1
QT-FIT5 2X49	185...264 <sup>1)</sup>	40...50	280	30	21	270	20	1

1) Minimale Spannung für Lampenzündung: 198 V, 185...198 V für maximal 1 h



### Produkteigenschaften

- Versorgungsspannung: 220...240 V
- Netzspannung: 198...264 V
- Netzfrequenz: 50 Hz 60 Hz
- Lampenstart mit optimaler Wendelvorheizung
- Energie-Effizienz-Index EEL: A2
- Automatische Sicherheitsabschaltung bei Lampendefekt und am Lampenlebensende (EoL T.2)
- Lampenbetrieb nach EN 60929
- Sicherheit nach EN 61347-2-3

### Produktvorteile

- Lange Lampenlebensdauer
- Hohe Schaltfestigkeit
- Automatische Wiedereinschaltung nach Lampenwechsel
- Perfekter Lampenwarmstart für Anwendungen mit Bewegungsmelder
- VDE/VDE EMV-zertifiziertes System
- Höchste Energieeffizienz durch Cut-off-Technologie

### Anwendungsgebiete

- Großraumbüros, Korridore oder Lagerräume
- Öffentliche Gebäude
- Lichtbänder
- Geeignet für Notbeleuchtung (DC-Betrieb)
- Geeignet für Leuchten der Schutzklasse I
- Modernisierung bestehender Anlagen



**QUICKTRONIC® FIT 5/8 –**  
**EVG für T5/16 mm und T8/26 mm Lampen**

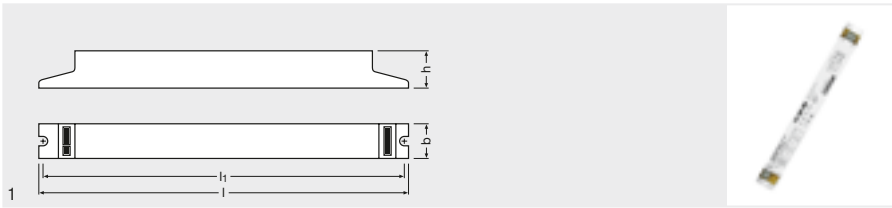

Produkt- bezeichnung	GTIN (EAN)		lm	A	W SYSTEM	$\lambda$	$T_a$		
QT-FIT 5/8 1X18...39	4008321873927	1xHO 24	1x1750	0,13	28	0,98	-15...+50		
		1xHO 24 CONSTANT	1x1900	0,13	28	0,98	-15...+50		
		1xHO 39	1x3100	0,19	42	0,98	-15...+50		
		1xHO 39 CONSTANT	1x3400	0,19	42	0,98	-15...+50		
		1xL 16 ES	1x1100	0,08	18	0,96	-15...+50		
		1xL 18	1x1350	0,10	21	0,95	-15...+50		
		1xL 18 XT	1x1350	0,10	21	0,95	-15...+50		
		1xL 18 XXT	1x1350	0,10	21	0,95	-15...+50		
		1xL 30	1x3000	0,15	33	0,98	-15...+50		
		1xL 36	1x3200	0,16	37	0,98	-15...+50		
		1xL 36 XT	1x3200	0,16	37	0,98	-15...+50		
		1xL 36 XXT	1x3200	0,16	37	0,98	-15...+50		
		QT-FIT 5/8 1X54...58	4008321873828	1xHO 50 ES	1x4450	0,25	59	0,98	-15...+50
				1xHO 54	1x4450	0,25	59	0,98	-15...+50
1xHO 54 CONSTANT	1x4450			0,25	59	0,98	-15...+50		
1xHO 54 XT	1x4450			0,25	59	0,98	-15...+50		
1xL 58	1x5000			0,24	54	0,98	-15...+50		
1xL 58 XT	1x5000			0,24	54	0,98	-15...+50		
1xL 58 XXT	1x5000			0,24	54	0,98	-15...+50		
QT-FIT 5/8 2X18...39	4008321873903	2xHO 24	2x1750	0,24	53	0,98	-15...+50		
		2xHO 24 CONSTANT	2x1900	0,24	53	0,98	-15...+50		
		2xHO 39	2x3100	0,36	80	0,98	-15...+50		
		2xHO 39 CONSTANT	2x3400	0,36	80	0,98	-15...+50		
		2xL 16 ES	2x1100	0,15	33	0,95	-15...+50		
		2xL 18 XT	2x1350	0,17	39	0,95	-15...+50		
		2xL 18 XXT	2x1350	0,17	39	0,95	-15...+50		
		2xL 18	2x1350	0,17	39	0,95	-15...+50		
		2xL 30	2x3000	0,27	63	0,98	+15...+50		
		2xL 36	2x3200	0,31	70	0,98	-15...+50		
		2xL 36 XT	2x3200	0,31	70	0,98	-15...+50		
		2xL 36 XXT	2x3200	0,31	70	0,98	-15...+50		
		QT-FIT 5/8 2X54...58	4008321873842	2xHO 50 ES	2x4450	0,49	116	0,98	-15...+50
				2xHO 54	2x4450	0,49	116	0,98	-15...+50
2xHO 54 CONSTANT	2x4450			0,49	116	0,98	-15...+50		
2xHO 54 XT	2x4450			0,49	116	0,98	-15...+50		
2xL 58	2x5000			0,48	107	0,98	-15...+50		
2xL 58 XT	2x5000			0,48	107	0,98	-15...+50		
2xL 58 XXT	2x5000			0,48	107	0,98	-15...+50		

Produkt- bezeichnung								
QT-FIT 5/8 1X18...39	185...264 <sup>1)</sup>	40...50	280	30	21	270	20	1
QT-FIT 5/8 1X54...58	185...264 <sup>1)</sup>	40...50	280	30	21	270	20	1
QT-FIT 5/8 2X18...39	185...264 <sup>1)</sup>	40...50	280	30	21	270	20	1
QT-FIT 5/8 2X54...58	185...264 <sup>1)</sup>	40...50	280	30	21	270	20	1

1) Minimale Spannung für Lampenzündung: 198 V, 185...198 V für maximal 1 h

### Produkteigenschaften

- Versorgungsspannung: 220...240 V
- Netzspannung: 198...264 V
- Netzfrequenz: 50 Hz 60 Hz
- Lampenstart mit optimaler Wendelvorheizung
- Energie-Effizienz-Index EEL: A2
- Automatische Sicherheitsabschaltung bei Lampendefekt und am Lampenlebensende (EoL T.2)
- Lampenbetrieb nach EN 60929
- Sicherheit nach EN 61347-2-3

### Produktvorteile

- Lange Lampenlebensdauer
- Hohe Schaltfestigkeit
- Automatische Wiedereinschaltung nach Lampenwechsel
- Perfekter Lampenwarmstart für Anwendungen mit Bewegungsmelder
- VDE/VDE EMV-zertifiziertes System
- Höchste Energieeffizienz durch Cut-off-Technologie

### Anwendungsgebiete

- Großraumbüros, Korridore oder Lagerräume
- Öffentliche Gebäude
- Lichtbänder
- Geeignet für Notbeleuchtung (DC-Betrieb)
- Geeignet für Leuchten der Schutzklasse I
- Modernisierung bestehender Anlagen



**QUICKTRONIC® FIT 8 –  
EVG für T8/26 mm Lampen**

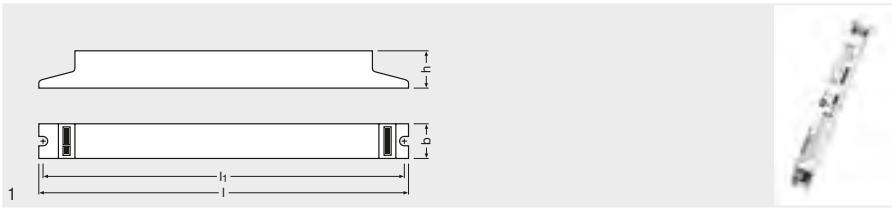

Produkt- bezeichnung	GTIN (EAN)		lm	A	W SYSTEM	$\lambda$	T <sub>a</sub>
QT-FIT8 1X18	4008321294180	1xL 16 ES	1x1100	0,08	17	0,90 c	+10...+50
		1xL 18	1x1350	0,09	19	0,95	-15...+50
		1xL 18 XT	1x1350	0,09	19	0,95	-15...+50
		1xL 18 XXT	1x1350	0,09	19	0,95	-15...+50
QT-FIT8 1X36	4008321294203	1xL 32 ES	1x2500	0,15	32	0,93 c	+10...+50
		1xL 36	1x3200	0,16	36	0,96	-15...+50
		1xL 36 XT	1x3200	0,16	36	0,96	-15...+50
QT-FIT8 1X58...70	4008321294227	1xL 51 ES	1x4200	0,23	50	0,96	+10...+50
		1xL 58	1x5000	0,24	54	0,96	-15...+50
		1xL 58 XT	1x3200	0,16	36	0,96	-15...+50
		1xL 70	1x5900	0,28	62	0,96	-15...+50
QT-FIT8 2X18	4008321294241	2xL 16 ES	2x1100	0,14	32	0,97	+10...+50
		2xL 18	2x1350	0,16	36	0,98	-15...+50
		2xL 18 XT	2x1350	0,16	36	0,98	-15...+50
		2xL 18 XXT	2x1350	0,16	36	0,98	-15...+50
QT-FIT8 2X36	4008321294265	2xL 32 ES	2x2500	0,296	64	0,97	+10...+50
		2xL 36	2x3200	0,32	71	0,98	-15...+50
		2xL 36 XT	2x3200	0,32	71	0,98	-15...+50
QT-FIT8 2X58...70	4052899151932	2xL 51 ES	2x4200	0,43	96	0,98	+10...+50
		2xL 58	2x5000	0,48	109	0,98	-15...+50
		2xL 58 XT	2x3200	0,32	71	0,98	-15...+50
		2xL 70	2x5900	0,55	124	0,98	-15...+50
QT-FIT8 2X58	4008321294289	2xL 51 ES	2x4200	0,43	96	0,98	+10...+50
		2xL 58	2x5000	0,48	109	0,98	-15...+50
		2xL 58 XT	2x3200	0,32	71	0,98	-15...+50
QT-FIT8 3X18,4X18	4008321294302	4xL 16 ES	4x1100	0,28	21	0,98	+10...+50
QT-FIT8 3X36	4008321512055	3xL 32 ES	3x2500	0,434	100	0,99	+10...+50
		3xL 36	3x3500	0,48	105	0,99	-15...+50
		3xL 36 XT	3x3500	0,48	105	0,99	-15...+50

Produkt- bezeichnung	 min-max	 kHz EVG	 l [mm]	 b [mm]	 h [mm]	 l [mm]		 No.
QT-FIT8 1X18	185...264 <sup>1)</sup>	40...50	280	30	28	270	20	1
QT-FIT8 1X36	185...264 <sup>1)</sup>	40...50	280	30	28	270	20	1
QT-FIT8 1X58...70	185...264 <sup>1)</sup>	40...50	280	30	28	270	20	1
QT-FIT8 2X18	185...264 <sup>1)</sup>	40...50	360	30	28	350	20	1
QT-FIT8 2X36	185...264 <sup>1)</sup>	40...50	360	30	28	350	20	1
QT-FIT8 2X58...70	185...264 <sup>1)</sup>	40...50	360	30	28	350	20	1
QT-FIT8 2X58	185...264 <sup>1)</sup>	40...50	360	30	28	350	20	1
QT-FIT8 3X18,4X18	185...264 <sup>1)</sup>	40...50	280	40	28	270	20	1
QT-FIT8 3X36	185...264 <sup>1)</sup>	40...50	280	40	28	270	20	1

1) Minimale Spannung für Lampenzündung; 198 V, 185...198 V für maximal 1 h



### Produkteigenschaften

- Versorgungsspannung: 220...240 V
- Netzspannung: 198...264 V
- Netzfrequenz: 50 Hz 60 Hz
- Lampenstart mit optimaler Wendelvorheizung
- Energie-Effizienz-Index EEL: A2
- Automatische Sicherheitsabschaltung bei Lampendefekt und am Lampenlebensende (EoL T.2)
- Lampenbetrieb nach EN 60929
- Sicherheit nach EN 61347-2-3

### Produktvorteile

- Lange Lampenlebensdauer
- Hohe Schaltfestigkeit
- Automatische Wiedereinschaltung nach Lampenwechsel
- Perfekter Lampenwarmstart für Anwendungen mit Bewegungsmelder
- VDE/VDE EMV-zertifiziertes System
- Höchste Energieeffizienz durch Cut-off-Technologie

### Anwendungsgebiete

- Großraumbüros, Korridore oder Lagerräume
- Öffentliche Gebäude
- Lichtbänder
- Geeignet für Notbeleuchtung (DC-Betrieb)
- Geeignet für Leuchten der Schutzklasse I



## QUICKTRONIC® QTz8 – EVG für T8/26 mm Lampen

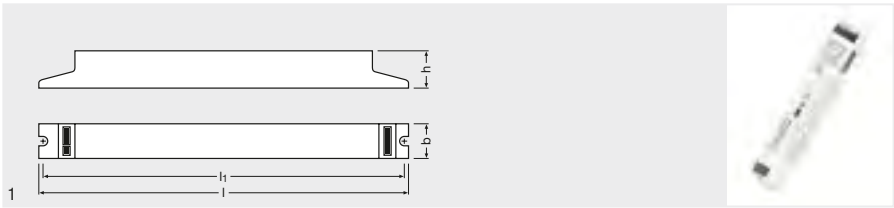

Produkt- bezeichnung	GTIN (EAN)		Im	A	W SYSTEM	
QTz8 1X18	4008321863263	1xL 18	1x1350	0,09	20	0,95
QTz8 1X36	4008321863287	1xL 36	1x3200	0,16	36	0,96
QTz8 2X18	4008321863300	2xL 18	2x1350	0,09	23	0,95
QTz8 2X36	4008321863324	2xL 36	2x3200	0,32	71	0,98
QTz8 3X18	4008321863348	3xL 18	3x1350	0,25	54	0,97
QTz8 4X18	4008321863362	4xL 18	4x1350	0,25	54	0,97

Produkt- bezeichnung	T <sub>a</sub>	kHz EVG	l [mm]	b [mm]	h [mm]		
QTz8 1X18	-15...+50	30...45	150	40	28	20	1
QTz8 1X36	-15...+50	30...45	150	40	28	20	1
QTz8 2X18	-15...+50	30...45	150	40	28	20	1
QTz8 2X36	-15...+50	30...45	210	40	30	20	1
QTz8 3X18	-15...+50	30...45	210	40	30	20	1
QTz8 4X18	-15...+50	30...45	210	40	30	20	1

### Produkteigenschaften

- Versorgungsspannung: 220...240 V
- Netzspannung: 198...264 V
- Netzfrequenz: 50 Hz 60 Hz
- Energie-Effizienz-Index EEI: A2

### Anwendungsgebiete

- Öffentliche Gebäude
- Sporthallen
- Lichtbänder
- Geeignet für Leuchten der Schutzklasse I





### Produktvorteile

- Kompaktes Gehäuse
- Automatische Wiedereinschaltung nach Lampenwechsel

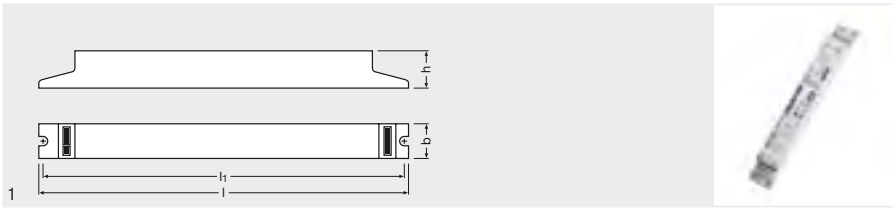

**QUICKTRONIC® PROFESSIONAL –  
EVG für DULUX® L und DULUX® F Lampen**



Produkt- bezeichnung	GTIN (EAN)		lm	A			
QTP-DL 1X18...24	4008321117861	1xDL 18	1x1200	0,085	18	0,95	-20...+50
		1xDL 18 XT	1x1200	0,085	18	0,95	-20...+50
		1xDL 24	1x1800	0,115	26	0,95	-20...+50
		1xDL 24 XT	1x1800	0,115	26	0,95	-20...+50
		1xDF 18	1x1100	0,085	18	0,95	-20...+50
		1xDF 24	1x1700	0,115	26	0,95	-20...+50
		1xL 15	1x950	0,08	17	0,95	-20...+50
		1xL 18	1x1300	0,09	18	0,95	-20...+50
		1xL 18 XT	1x1300	0,09	18	0,95	-20...+50
		1xL 18 XXT	1x1300	0,09	18	0,95	-20...+50
QTP-DL 1X36...40	4008321117908	1xDL 36	1x2900	0,17	35	0,99	-20...+50
		1xDL 36 XT	1x2900	0,17	35	0,99	-20...+50
		1xDL 40	1x3600	0,21	45	0,99	-20...+50
		1xDL 40 CONSTANT	1x3600	0,21	45	0,99	-20...+50
		1xDF 36	1x2800	0,17	35	0,99	-20...+50
		1xL 36	1x3400	0,17	38	0,99	-20...+50
		1xL 36 -1	1x2875	0,15	31	0,99	-20...+50
QTP-DL 2X18...24	4008321117885	2xDL 18	2x1200	0,16	36	0,98	-20...+50
		2xDL 18 XT	2x1200	0,16	36	0,98	-20...+50
		2xDL 24	2x1800	0,22	49	0,98	-20...+50
		2xDL 24 XT	2x1800	0,22	49	0,98	-20...+50
		2xDF 18	2x1100	0,16	36	0,98	-20...+50
		2xDF 24	2x1700	0,22	49	0,98	-20...+50
		2xL 15	2x950	0,15	32	0,98	-20...+50
		2xL 18	2x1300	0,17	37	0,98	-20...+50
		2xL 18 XT	2x1300	0,17	37	0,98	-20...+50
		2xL 18 XXT	2x1300	0,17	37	0,98	-20...+50
QTP-DL 2X36...40	4008321117922	2xDL 36	2x2900	0,33	68	0,99	-20...+50
		2xDL 36 XT	2x2900	0,33	68	0,99	-20...+50
		2xDL 40	2x3650	0,21	90	0,99	-20...+50
		2xDL 40 CONSTANT	2x3650	0,21	90	0,99	-20...+50
		2xDF 36	2x2800	0,33	68	0,99	-20...+50
		2xL 36	2x3400	0,35	81	0,99	-20...+50
		2xL 36 -1	2x2900	0,28	60	0,99	-20...+50
QTP-DL 1X55 GII	4008321390158	1xDL 55	1x4800	0,26	59	0,99	-20...+50
		1xDL 55 CONSTANT	1x4800	0,26	59	0,99	-20...+50
		1xDL 55 XT	1x4800	0,26	59	0,99	-20...+50
QTP-DL 2X55 GII	4008321390172	2xDL 55	2x4800	0,51	116	0,99	-20...+50
		2xDL 55 CONSTANT	2x4800	0,51	116	0,99	-20...+50
		2xDL 55 XT	2x4800	0,51	116	0,99	-20...+50

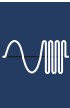



**Produkt-  
bezeichnung**

Produkt- bezeichnung	V min-max	kHz EVG	l (mm)	b (mm)	h (mm)	li (mm)		No.
QTP-DL 1X18...24	176...276 <sup>1)</sup>	45...50	239	30	28	229	20	1
QTP-DL 1X36...40	154...276 <sup>1)</sup>	45...50	239	30	28	229	20	1
QTP-DL 2X18...24	154...276 <sup>1)</sup>	41...46	239	40	28	229	20	1
QTP-DL 2X36...40	154...276 <sup>1)</sup>	45...50	280	40	28	270	20	1
QTP-DL 1X55 GII	176...276 <sup>1)</sup>	40...50	280	30	21	270	20	1
QTP-DL 2X55 GII	176...276 <sup>1)</sup>	40...50	360	30	21	350	20	1

1) Minimale Spannung für Lampenzündung: 198 V

**Produkteigenschaften**

- Versorgungsspannung: 220...240 V
- Netzspannung: 198...264 V
- Netzfrequenz: 0 Hz 50 Hz 60 Hz
- Lampenstart mit optimaler Wendelvorheizung
- Energie-Effizienz-Index EEI: A2 BAT
- Automatische Sicherheitsabschaltung bei Lampendefekt und am Lampenlebensende (EoL T.2)
- Lampenbetrieb nach EN 60929
- Sicherheit nach EN 61347-2-3

**Produktvorteile**

- Lange Lampenlebensdauer
- Hohe Schaltfestigkeit
- Automatische Wiedereinschaltung nach Lampenwechsel
- Perfekter Lampenwarmstart für Anwendungen mit Bewegungsmelder
- VDE/VDE EMV-zertifiziertes System
- Höchste Energieeffizienz durch Cut-off-Technologie

**Anwendungsgebiete**

- Notbeleuchtungsanlagen gemäß EN 50172 / DIN VDE 0108-100
- Großraumbüros, Korridore oder Lagerräume
- Öffentliche Gebäude
- Geeignet für Leuchten der Schutzklasse I und II



# QUICKTRONIC® PROFESSIONAL – EVG für T5/16 mm Ringlampen

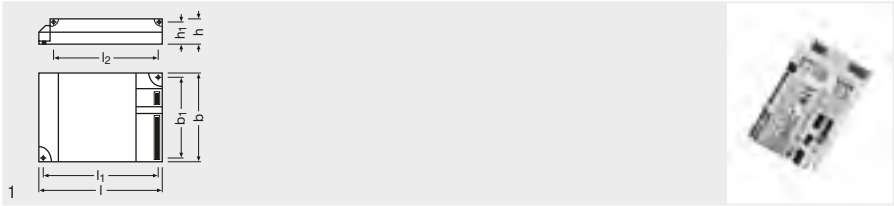

Produkt- bezeichnung	GTIN (EAN)							
QTP-FC 1X55	4008321537041	1xDL 55 CONSTANT	1x4800	0,26	59	0,98	-20...+50	176...276
		1xDL 55 XT	1x4800	0,26	59	0,98	-20...+50	
		1xDL 55	1x4800	0,26	59	0,98	-20...+50	
		1xFC 55	1x4200	0,26	59	0,98	-20...+50	

Produkt- bezeichnung								
QTP-FC 1X55	40...50	103	67	31	94	67	20	1

## Produkteigenschaften

- Versorgungsspannung: 220...240 V
- Netzspannung: 198...264 V
- Netzfrequenz: 0 Hz 50 Hz 60 Hz
- Lampenstart mit optimaler Wendelvorheizung
- Energie-Effizienz-Index EEI: A2 BAT
- Automatische Sicherheitsabschaltung bei Lampendefekt und am Lampenlebensende (EoL)
- Lampenbetrieb nach EN 60929
- Sicherheit nach EN 61347-2-3

## Produktvorteile

- Lange Lampenlebensdauer
- Hohe Schaltfestigkeit
- Automatische Wiedereinschaltung nach Lampenwechsel
- Perfekter Lampenwarmstart für Anwendungen mit Bewegungsmelder
- Unabhängige Installationen durch optionale Kabelklammer für K2- und K3-Gehäuse
- VDE/VDE EMV-zertifiziertes System

## Anwendungsgebiete

- Notbeleuchtungsanlagen gemäß EN 50172 / DIN VDE 0108-100
- Großraumbüros, Korridore oder Lagerräume
- Öffentliche Gebäude
- Geeignet für Leuchten der Schutzklasse I





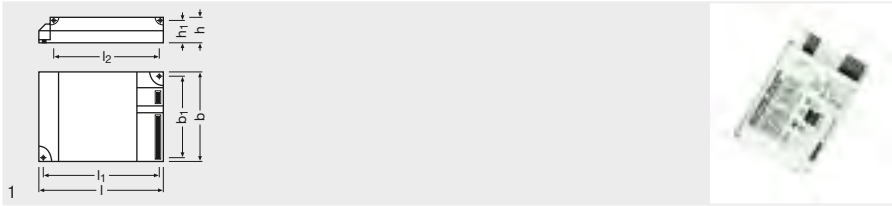











**QUICKTRONIC® MULTIWATT –  
EVG für CFL**



Produkt- bezeichnung	GTIN (EAN)		lm	A	W SYSTEM	$\lambda$	T <sub>a</sub>
QT-M 2X26...42 S	4008321110022	2xDL 24	2x1750	0,23	54	0,97	-20...+50
		2xDL 24 XT	2x1750	0,23	54	0,97	-20...+50
		2xDL 36	2x2800	0,30	70	0,97	-20...+50
		2xDL 36 XT	2x2800	0,30	70	0,97	-20...+50
		2xDF 24	2x1700	0,23	54	0,97	-20...+50
		2xDF 36	2x2700	0,30	70	0,97	-20...+50
		2xDD/E 26	2x1800	0,23	54	0,97	-20...+50
		2xDT/E 26	2x1800	0,23	54	0,97	-20...+50
		2xDT/E 26 CONSTANT	2x1800	0,23	54	0,97	-20...+50
		2xDT/E 32	2x2400	0,30	70	0,97	-20...+50
		2xDT/E 32 XT	2x2400	0,30	70	0,97	-20...+50
		2xDT/E 32 CONSTANT	2x2400	0,30	70	0,97	-20...+50
		2xDT/E 42	2x3200	0,39	92	0,97	-20...+50
		2xDT/E 42 CONSTANT	2x3200	0,39	92	0,97	-20...+50
		2xHO 24	2x3500	0,23	54	0,97	-20...+50
		2xHO 24 CONSTANT	2x1900	0,23	54	0,97	-20...+50
		2xL 36	2x3200	0,30	70	0,97	-20...+50
		2xFC 22	2x3200	0,36	54	0,97	-20...+50
		2xFC 40	2x3200	0,36	88	0,97	-20...+50
		QTP-M 1X26...42 <sup>1)</sup>	4008321329134	1xDL 18	1x1150	0,09	18
1xDL 18 XT	1x1150			0,09	18	0,88 c	-20...+50
1xDL 24	1x1750			0,12	25	0,94 c	-20...+50
1xDL 24 XT	1x1750			0,12	25	0,94 c	-20...+50
1xDL 36	1x2800			0,16	35	0,97	-20...+50
1xDL 36 XT	1x2800			0,16	35	0,97	-20...+50
1xDL 40	1x3500			0,19	43	0,98	-20...+50
1xDL 40 CONSTANT	1x3500			0,19	43	0,98	-20...+50
1xDF 18	1x1050			0,09	19	0,88 c	-20...+50
1xDF 24	1x1650			0,12	25	0,94 c	-20...+50
1xDF 36	1x2700			0,16	35	0,96	-20...+50
1xDD/E 26	1x1750			0,12	27	0,95	-20...+50
1xDD/E 26 XT	1x1750			0,12	27	0,95	-20...+50
1xDT/E 26	1x1750			0,12	27	0,95	-20...+50
1xDT/E 26 CONSTANT	1x1750			0,12	27	0,95	-20...+50
1xDT/E 32	1x2400			0,16	35	0,97	-20...+50
1xDT/E 32 CONSTANT	1x2400			0,16	35	0,97	-20...+50
1xDT/E 32 XT	1x2400			0,16	35	0,97	-20...+50
1xDT/E 42	1x3200			0,20	46	0,97	-20...+50
1xDT/E 42 CONSTANT	1x3200			0,20	46	0,97	-20...+50
1xHO 24	1x1750			0,12	25	0,95	-20...+50
1xHO 24 CONSTANT	1x1900			0,12	25	0,95	-20...+50
1xHO 39	1x3100			0,18	41	0,97	-20...+50
1xHO 39 CONSTANT	1x3300			0,18	41	0,97	-20...+50
1xFC 22	1x1800			0,12	25	0,94 c	-20...+50
1xFC 40	1x3200			0,19	43	0,97	-20...+50
1xL 18	1x1350			0,10	19	0,88 c	-20...+50



Produkt- bezeichnung	GTIN (EAN)						
		1xL 18 XT	1x1350	0,10	19	0,88 c	-20...+50
		1xL 18 XXT	1x1350	0,10	19	0,88 c	-20...+50
		1xL 36	1x3350	0,16	35	0,97	-20...+50
QTP-M 2X26...32 <sup>1)</sup>	4008321329158	2xDL 18	2x1150	0,16	36	0,95	-20...+50
		2xDL 18 XT	2x1150	0,16	36	0,95	-20...+50
		2xDL 24	2x1750	0,22	48	0,97	-20...+50
		2xDL 24 XT	2x1750	0,22	48	0,97	-20...+50
		2xDL 36	2x2800	0,30	68	0,97	-20...+50
		2xDL 36 XT	2x2800	0,30	68	0,97	-20...+50
		2xDF 18	2x1050	0,16	36	0,95	-20...+50
		2xDF 24	2x1650	0,21	48	0,97	-20...+50
		2xDF 36	2x2700	0,30	68	0,97	-20...+50
		2xDT/E 26	2x1750	0,24	53	0,97	-20...+50
		2xDT/E 26 CONSTANT	2x1750	0,24	53	0,97	-20...+50
		2xDT/E 32	2x2400	0,30	68	0,97	-20...+50
		2xDT/E 32 CONSTANT	2x2400	0,30	68	0,97	-20...+50
		2xDT/E 32 XT	2x2400	0,30	68	0,97	-20...+50
		1xDT/E 42	1x3200	0,20	46	0,97	-20...+50
		1xDT/E 42 CONSTANT	1x3200	0,20	46	0,97	-20...+50
		2xDD/E 26	2x1750	0,24	53	0,97	-20...+50
		2xDD/E 26 XT	2x1750	0,24	53	0,97	-20...+50
		2xHO 24	2x1750	0,23	49	0,97	-20...+50
		2xHO 24 CONSTANT	2x1900	0,23	49	0,97	-20...+50
		2xFC 22	2x1800	0,22	49	0,97	-20...+50
		2xFC 22+40	2x5000	0,30	67	0,97	-20...+50
		2xL 18	2x1350	0,17	36	0,95	-20...+50
		2xL 18 XT	2x1350	0,17	36	0,95	-20...+50
		2xL 18 XXT	2x1350	0,17	36	0,95	-20...+50

Produkt- bezeichnung								
QT-M 2X26...42 S	176...254 <sup>2)</sup>	45 <sup>3)</sup>	123	79	33	111	20	1
QTP-M 1X26...42 <sup>1)</sup>	176...276	47 <sup>3)</sup>	103	67	31	94	20	1
QTP-M 2X26...32 <sup>1)</sup>	176...276	45 <sup>3)</sup>	123	79	33	111	20	1

1) Kombination mit Zusatzlastung möglich – siehe Seite 13.62

2) Minimale Spannung für Lampenzündung: 198 V

3) Ca.

### Produkteigenschaften

- Versorgungsspannung: 220...240 V
- Netzspannung: 198...264 V
- Netzfrequenz: 0 Hz 50 Hz 60 Hz
- Lampenstart mit optimaler Wendelvorheizung
- Energie-Effizienz-Index EEI: A2
- Automatische Sicherheitsabschaltung bei Lampendefekt und am Lampenlebensende (EoL T.2)
- Lampenbetrieb nach EN 60929
- Sicherheit nach EN 61347-2-3

### Produktvorteile

- Lange Lampenlebensdauer
- Hohe Schaltfestigkeit
- Automatische Wiedereinschaltung nach Lampenwechsel
- Perfekter Lampenwarmstart für Anwendungen mit Bewegungsmelder
- Unabhängige Installationen durch optionale Kabelklammer für K2- und K3-Gehäuse
- VDE/VDE EMV-zertifiziertes System

### Anwendungsgebiete

- Notbeleuchtungsanlagen gemäß EN 50172 / DIN VDE 0108-100
- Öffentliche Gebäude
- Sporthallen und Fabriken
- Geeignet für Leuchten der Schutzklasse I

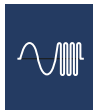



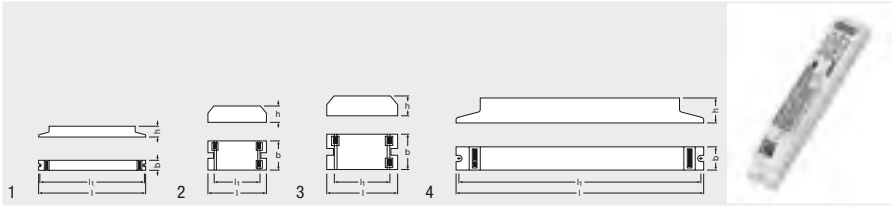











**QUICKTRONIC® ECONOMIC –  
EVG für CFL**



Produkt- bezeichnung	GTIN (EAN)		lm	A	W SYSTEM	$\lambda$	T <sub>a</sub>		
QT-ECO 1X4...16 L	4050300660370	1xDS/E 7	1x400	0,06	9	0,60 c	-15...+50		
		1xDS/E 9	1x600	0,07	10	0,60 c	-15...+50		
		1xDS/E 11	1x900	0,09	13	0,60 c	-15...+50		
		1xDD/E 10	1x600	0,08	12	0,60 c	-15...+50		
		1xDD/E 13	1x850	0,10	14	0,60 c	-15...+50		
		1xDT/E 13	1x800	0,10	14	0,60 c	-15...+50		
		1xHE 14	1x1150	0,10	15	0,60 c	-15...+50		
		1xL 10	1x650	0,10	12	0,60 c	-15...+50		
		1xL 13 BASIC	1x950	0,08	15	0,60 c	-15...+50		
		1xL 16	1x1100	0,11	16	0,60 c	-15...+50		
		1xL 4 BASIC	1x120	0,05	7	0,60 c	-15...+50		
		1xL 6 BASIC	1x270	0,06	9	0,60 c	-15...+50		
		1xL 8 BASIC	1x450	0,07	11	0,60 c	-15...+50		
		QT-ECO 1X4...16 S	4050300638584	1xDS/E 7	1x400	0,06	9	0,60 c	-15...+50
				1xDS/E 9	1x600	0,07	10	0,60 c	-15...+50
1xDS/E 11	1x900			0,09	13	0,60 c	-15...+50		
1xDD/E 10	1x600			0,08	12	0,60 c	-15...+50		
1xDD/E 13	1x850			0,10	14	0,60 c	-15...+50		
1xDT/E 13	1x800			0,10	14	0,60 c	-15...+50		
1xHE 14	1x1150			0,10	15	0,60 c	-15...+50		
1xL 10	1x650			0,10	12	0,60 c	-15...+50		
1xL 13 BASIC	1x950			0,08	15	0,60 c	-15...+50		
1xL 16	1x1100			0,11	16	0,60 c	-15...+50		
1xL 4 BASIC	1x120			0,05	7	0,60 c	-15...+50		
1xL 6 BASIC	1x270			0,06	9	0,60 c	-15...+50		
1xL 8 BASIC	1x450			0,07	11	0,60 c	-15...+50		
QT-ECO 1X18...24 L	4050300660417			1xDL 18	1x1200	0,13	18	0,92 c	-15...+50
				1xDL 24	1x1600	0,16	23	0,60 c	-15...+50
		1xDF 18	1x1000	0,13	18	0,60 c	-15...+50		
		1xDF 24	1x1500	0,16	23	0,60 c	-15...+50		
		1xHO 24	1x1600	0,15	20	0,60 c	-15...+50		
		1xL 15	1x950	0,13	17	0,60 c	-15...+50		
		1xL 18	1x1250	0,14	19	0,60 c	-15...+50		
		1xL 18 U	1x1100	0,14	20	0,60 c	-15...+50		
		1xL 22 C	1x1250	0,14	20	0,60 c	-15...+50		
		1xFC 22	1x1650	0,16	23	0,60 c	-15...+50		
		QT-ECO 1X18...21 S	4050300794907	1xDD/E 18	1x1150	0,14	19	0,60 c	-15...+50
				1xDT/E 18	1x1150	0,14	19	0,60 c	-15...+50
				1xHE 21	1x1800	0,17	23	0,60 c	-15...+50
		QT-ECO 1X18...24 S	4050300638560	1xDL 18	1x1200	0,13	18	0,92 c	-15...+50
				1xDL 24	1x1600	0,16	23	0,60 c	-15...+50
1xDF 18	1x1000			0,13	18	0,60 c	-15...+50		
1xDF 24	1x1500			0,16	23	0,60 c	-15...+50		
1xHO 24	1x1600			0,15	20	0,60 c	-15...+50		
1xL 15	1x950			0,13	17	0,60 c	-15...+50		
1xL 18	1x1250			0,14	19	0,60 c	-15...+50		
1xL 18	1x1250			0,14	19	0,60 c	-15...+50		



Produkt- bezeichnung	GTIN (EAN)						
		1xL 18 U	1x1100	0,14	20	0,60 c	-15...+50
		1xL 22 C	1x1250	0,14	20	0,60 c	-15...+50
		1xFC 22	1x1650	0,16	23	0,60 c	-15...+50
QT-ECO 1X26 S	4008321065971	1xDD/E 26	1x1600	0,18	24	0,60 c	-15...+50
		1xDD/E 26 XT	1x1600	0,18	24	0,60 c	-15...+50
		1xDT/E 26	1x1600	0,18	24	0,60 c	-15...+50
QT-ECO 2X5...11 S	4050300821504	2xDS/E 7	2x400	0,11	15	0,60 c	-15...+50
		2xDS/E 9	2x550	0,13	18	0,60 c	-15...+50
		2xDS/E 11	2x700	0,16	24	0,60 c	-15...+50
		2xDD/E 10	2x600	0,14	20	0,60 c	-15...+50
		2xL 6 BASIC	2x280	0,11	15	0,60 c	-15...+50
		2xL 8 BASIC	2x450	0,13	18	0,60 c	-15...+50
		2xL 10	2x600	0,14	20	0,60 c	-15...+50

Produkt- bezeichnung								
QT-ECO 1X4...16 L	176...254	35...45 <sup>1)</sup>	150	22	22	140	50	1
QT-ECO 1X4...16 S	176...254	35...45 <sup>1)</sup>	80	40	22	72	50	2
QT-ECO 1X18...24 L	176...254	35...45 <sup>1)</sup>	150	22	22	140	50	1
QT-ECO 1X18...21 S	176...254	35...45	80	40	22	72	50	2
QT-ECO 1X18...24 S	176...254	35...45 <sup>1)</sup>	80	40	22	72	50	2
QT-ECO 1X26 S	176...254	35...45	80	40	22	72	50	2
QT-ECO 2X5...11 S	176...254	35...45	80	40	22	72	50	3
QT-ECO T/E 2X18	176...254	45 <sup>1)</sup>	150	41	28	140	50	4
QT-ECO T/E 2X26	176...254	45 <sup>1)</sup>	150	41	28	140	50	4

1) Ca.

#### Produkteigenschaften

- Versorgungsspannung: 220...240 V
- Netzspannung: 198...264 V
- Netzfrequenz: 50 Hz 60 Hz
- Energie-Effizienz-Index EEI: A2
- Automatische Sicherheitsabschaltung bei Lampendefekt und am Lampenlebensende (EoL)

#### Anwendungsgebiete

- Öffentliche Gebäude

#### Produktvorteile

- Kompaktes Gehäuse
- Automatische Wiedereinschaltung nach Lampenwechsel



# QUICKTRONIC® PROFESSIONAL – EVG für CFL

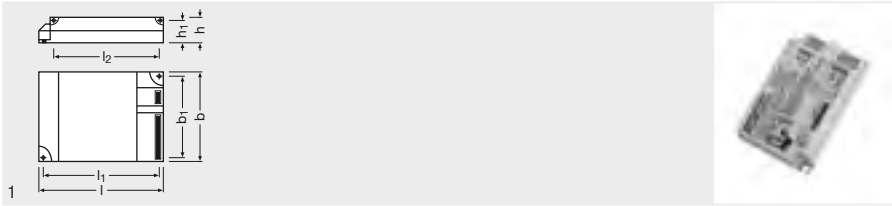

Produkt- bezeichnung	GTIN (EAN)		Im	A	W SYSTEM	$\lambda$	T <sub>a</sub>	
QTP-D/E 1X10...13 <sup>1)</sup>	4008321181572	1xDS/E 9	1x600	0,05	10	0,92 c	-20...+50	176...276 <sup>3)</sup>
		1xDS/E 11	1x900	0,06	14	0,95	-20...+50	
		1xDD/E 10	1x600	0,05	12	0,95	-20...+50	
		1xDD/E 13	1x900	0,07	15	0,95	-20...+50	
		1xDT/E 13	1x900	0,07	15	0,95	-20...+50	
QTP-D/E 2X10...13 <sup>1)</sup>	4008321181596	2xDS/E 9	2x600	0,09	18	0,92 c	-20...+50	176...276 <sup>3)</sup>
		2xDS/E 11	2x950	0,12	28	0,95	-20...+50	
		2xDD/E 10	2x600	0,09	21	0,95	-20...+50	
		2xDD/E 13	2x900	0,13	29	0,95	-20...+50	
		2xDT/E 13	2x900	0,13	29	0,95	-20...+50	
QTP-T/E 1x18,2x18	4008321537065	1xDD/E 18, DT/E 18	1x1200	0,09	19	0,90 c	-20...+50	176...264
		2xDD/E 18, DT/E 18	2x1200	0,16	36	0,98	-20...+50	
QTP-T/E 1X26...42,2X26 <sup>1)</sup>	4008321537089	1xDD/E 26	1x1750	0,13	28	0,95	-20...+50	176...264
		2xDD/E 26	2x1750	0,24	54	0,98	-20...+50	
		1xDT/E 32	1x2400	0,15	35	0,95	-20...+50	
		2xDT/E 26	2x1750	0,24	54	0,98	-20...+50	
		1xDT/E 42	1x3200	0,20	45	0,95	-20...+50	

Produkt- bezeichnung								
QTP-D/E 1X10...13 <sup>1)</sup>	44 <sup>2)</sup>	93	58	29	84	48	20	1
QTP-D/E 2X10...13 <sup>1)</sup>	44 <sup>2)</sup>	123	79	33	111	67	20	1
QTP-T/E 1x18,2x18	40...50	103	67	31	94	57	20	1
QTP-T/E 1X26...42,2X26 <sup>1)</sup>	40...50	103	67	31	94	57	20	1

1) Kombination mit Zugentlastung möglich – siehe Seite 13.62

2) Ca.

3) Minimale Spannung für Lampenzündung: 198 V

## Produkteigenschaften

- Versorgungsspannung: 220...240 V
- Netzspannung: 198...264 V
- Netzfrequenz: 0 Hz 50 Hz 60 Hz
- Lampenstart mit optimaler Wendelvorheizung
- Energie-Effizienz-Index EEI: A2
- Automatische Sicherheitsabschaltung bei Lampendefekt und am Lampenlebensende (EoL T:2)
- Lampenbetrieb nach EN 60929
- Sicherheit nach EN 61347-2-3

## Produktvorteile

- Lange Lampenlebensdauer
- Hohe Schaltfestigkeit
- Automatische Wiedereinschaltung nach Lampenwechsel
- Perfekter Lampenwarmstart für Anwendungen mit Bewegungsmelder
- Unabhängige Installationen durch optionale Kabelklammer für K2- und K3-Gehäuse
- VDE/VDE EMV-zertifiziertes System

## Anwendungsgebiete

- Notbeleuchtungsanlagen gemäß EN 50172 / DIN VDE 0108-100
- Öffentliche Gebäude
- Sporthallen und Fabriken
- Geeignet für Leuchten der Schutzklasse I

# POWERTRONIC®

## POWERTRONIC® Elektronische Betriebsgeräte für den optimalen Betrieb von Halogen-Metaldampflampen HCl®, HQI® und NAV®

POWERTRONIC® EVG sind vielseitig einsetzbar.

Das geringe Gewicht und das kleine Volumen erweitern den Spielraum bei der Leuchtengestaltung und der Anlagenplanung. POWERTRONIC® EVG machen das wirtschaftliche Licht der Halogen-Metaldampflampen noch komfortabler, zuverlässiger und sicherer, indem sie den Lampenstart und den Lampenbetrieb permanent überwachen und Lampen zuverlässig abschalten.

POWERTRONIC® EVG sind in folgenden Anwendungen einsetzbar:

Für die Außenbeleuchtung:

## 3DIM

**PTo 3DIM:** Robustes HID-EVG – 10 kV blitzschlagfest, vibrationsgeprüft (EN 60598), für SK-I- und II-Leuchten geeignet, 3 Ansteuerungsmöglichkeiten:

- DALI-Ansteuerung oder
- StepDIM (2-Stufen-Schaltung) oder
- AstroDIM (Dimmen mittels integriertem Zeitstellglied)

Für die Innenbeleuchtung:

Mit Zugentlastung für unabhängige Montage:

**PTi I:** bewährte Technologie für lange Systemlebensdauer

**PT-FIT I:** für Standardanwendungen

Für den Leuchteneinbau:

**PTi S:** bewährte Technologie für lange Systemlebensdauer

**PT-FIT S:** für Standardanwendungen

Für die Gewächshausbeleuchtung:

**PTg 1000:** für die Gewächshausbeleuchtung (mit 400-V<sub>AC</sub>-Eingang)

## Zubehör

**Einschaltstrom-Begrenzer EBN-OS** für mehr

Flexibilität in Ihrer Installation

## Anwendungsgebiete

- Verkaufsräume/Schaufenster
- Foyers/Eingangshallen
- Produktionsstätten/Industrieanlagen
- Öffentliche Einrichtungen
- Galerien/Museen/Ausstellungsräume
- Straßen/Parks/Außenanlagen (PTo)

## Komfort

- Flimmerfreies Licht
- Höhere Farbstabilität und weniger Streuung im Farbort
- Kein Blinken alternder oder defekter Lampen

## Verbesserte Wirtschaftlichkeit durch POWERTRONIC® EVG gegenüber konventionellen Betriebsgeräten

- Energieeffizienzklasse A2
- Bis zu 15 % höhere Systemeffizienz
- Bis zu 20 % bessere Lichtstrom-Maintenance und geringere Streuung im Lichtstrom
- Bis zu 30 % verlängerte Lampenlebensdauer

## Sicherheit

- Zuverlässiges Abschalten alternder oder defekter Lampen für deutlich höhere Anlagensicherheit
- Integrierte Zündzeitbegrenzung verhindert Zündversuche defekter oder alter Lampen und damit Lampencycling und Funkstörungen

## Garantie

OSRAM bietet seinen Kunden die jahrelang bewährte System\* Garantie\*:

- 5 Jahre auf PT-EVG in Verbindung mit OSRAM HQI®, HCl®- und NAV®-Lampen
- 3 oder 5 Jahre für PT-EVG



\* Bedingungen und Details unter [www.osram.de/systemgarantie](http://www.osram.de/systemgarantie)

\*\* Ausgewählte Lampen wie HCl®, T/TI, NAV®, E ...





## POWERTRONIC® OUTDOOR PT<sub>0</sub> – EVG für HID-Lampen, zur Außenbeleuchtung

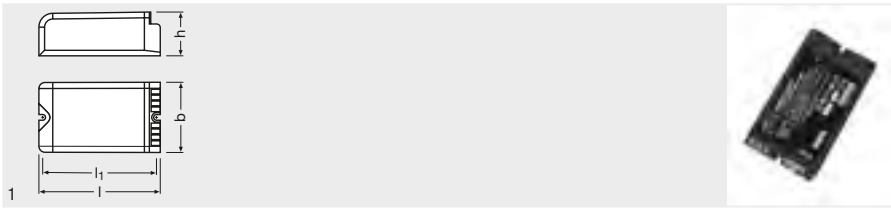

Produkt- bezeichnung	GTIN (EAN)	W	A	kV START	CONTROL	W	T <sub>a</sub>	T <sub>c</sub>
PT <sub>0</sub> 35/220...240	4008321956323	39	0,20 <sup>1)</sup>	4,5 kVp	-	-	-25...+60	75
PT <sub>0</sub> 50/220...240 3DIM	4008321956347	50	0,26 <sup>1)</sup>	4,5 kVp	DALI / StepDIM / AstroDIM	60...100 %	-25...+55	75
PT <sub>0</sub> 70/220...240 3DIM	4008321959355	73	0,35 <sup>1)</sup>	4,5 kVp	DALI / StepDIM / AstroDIM	60...100 %	-25...+55	75
PT <sub>0</sub> 100/220...240 3DIM	4008321956361	100	0,48 <sup>1)</sup>	4,5 kVp	DALI / StepDIM / AstroDIM	60...100 %	-25...+55	75
PT <sub>0</sub> 150/220...240 3DIM	4008321956385	147	0,71 <sup>1)</sup>	4,5 kVp	DALI / StepDIM / AstroDIM	60...100 %	-25...+55	85
PT <sub>0</sub> 250/220...240 3DIM	4008321863669	250	1,17 <sup>1)</sup>	4,5 kVp	DALI / StepDIM / AstroDIM	60...100 %	-25...+55	85

Produkt- bezeichnung							
PT <sub>0</sub> 35/220...240	1,5	133	77	48	123	20	1
PT <sub>0</sub> 50/220...240 3DIM	1,5	133	77	48	123	20	1
PT <sub>0</sub> 70/220...240 3DIM	1,5	133	77	48	123	20	1
PT <sub>0</sub> 100/220...240 3DIM	1,5	158	94	43	148	10	1
PT <sub>0</sub> 150/220...240 3DIM	1,5	158	94	43	148	10	1
PT <sub>0</sub> 250/220...240 3DIM	1,5	170	90	60	160	10	1

1) Bei 230 V<sub>ac</sub>

### Produkteigenschaften

- 3DIM Funktionalität (StepDIM/AstroDIM/DALI)
- Energie-Effizienz-Index EEI: A2
- Blitzschutz: bis zu 10 kV
- Netzspannung: 198...264 V
- Netzfrequenz: 50...60 Hz
- Netzstromoberwellen nach EN 61000-3-2
- Immunität, Störfestigkeit nach EN 61547
- Funkentstörung nach EN 55015 (A1:2007) bis 300 MHz
- Sicherheit nach EN 61347-2-12
- Lichtstromfaktor 1 verglichen mit KVG-Betrieb
- Nicht geeignet für Gleichspannungsbetrieb

### Anwendungsgebiete

- Geeignet für Leuchten der Schutzklasse I und II
- Geeignet für Außenanwendungen in Leuchten mit IP > 54

### Produktvorteile

- Bis zu 30 % Energieersparnis (gegenüber KVG-Betrieb) durch 3DIM (außer PT<sub>0</sub> 35)
- Hoher Überspannungsschutz: bis zu 3 kV (L-N) / 4 kV (L/N-PE)
- Automatische Sicherheitsabschaltung bei Lampendefekt und am Lampenlebensende (EoL)
- Ausgezeichnetes thermisches Verhalten ermöglicht sehr hohe Grenztemperaturen T<sub>c</sub> und T<sub>a</sub>

# POWERTRONIC® INTELLIGENT PTi S – EVG für HID-Lampen, zum Leuchteinbau

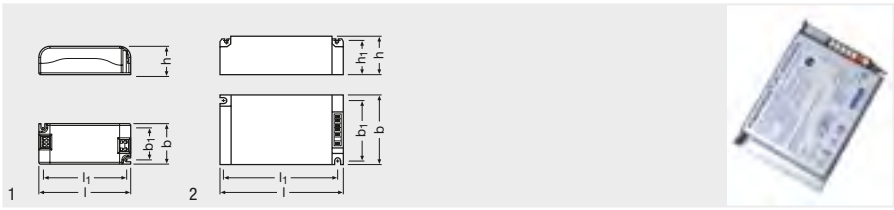

Produkt- bezeichnung	GTIN (EAN)	W	A	kV START	kHz EVG	T <sub>a</sub>	T <sub>c</sub>	
PTi 20/220...240 S	4008321353290	20	0,11 <sup>1)</sup>	3,0 kVp	0,100...0,120	-25...+60	80	0,5
PTi 35/220...240 S	4008321073112	39	0,19 <sup>1)</sup>	4,5 kVp	0,200...0,240	-25...+65	85	1,5
PTi 35/220...240 S MINI	4008321955906	39	0,19 <sup>1)</sup>	3,0 kVp	0,100...0,120	-25...+50	80	0,5
PTi 50/220...240 S	4008321955852	50	0,24 <sup>1)</sup>	4,5 kVp	0,200...0,240	-25...+60	85	1,5
PTi 70/220...240 S	4008321049629	73	0,36 <sup>1)</sup>	4,5 kVp	0,200...0,240	-25...+55	85	1,5
PTi 100/220...240 S	4008321926630	100	0,49 <sup>1)</sup>	4,5 kVp	0,165	-25...+55	80	1,5
PTi 150/220...240 S	4008321188090	147	0,72 <sup>1)</sup>	4,5 kVp	0,165	-25...+55	85	1,5

Produkt- bezeichnung							
PTi 20/220...240 S	97	43	30	88	34	20	1
PTi 35/220...240 S	110	75	30	99	64	20	2
PTi 35/220...240 S MINI	97	43	30	88	34	20	1
PTi 50/220...240 S	110	75	30	99	64	20	2
PTi 70/220...240 S	110	75	30	99	64	20	2
PTi 100/220...240 S	150	85	31	139	74	20	2
PTi 150/220...240 S	150	85	31	139	74	20	2

1) Bei 230 V<sub>ac</sub>

## Produkteigenschaften

- Energie-Effizienz-Index EEI: A2
- Versorgungsspannung: 220...240 V
- Netzfrequenz: 50...60 Hz
- Funkentstörung nach EN 55015/CISPR 15
- Sicherheit nach EN 61347-2-12
- Netzstromoberwellen nach EN 61000-3-2
- Immunität, Störfestigkeit nach EN 61547

## Anwendungsgebiete

- Shopbeleuchtung
- Wellnessbereiche (an trockenem, korrosionsgeschütztem Ort)
- Effekt- und Akzentbeleuchtung

## Produktvorteile

- Bewährte, lange Lebensdauer bei maximal zulässigen Temperaturen
- Kompakte Abmessungen und geringes Gewicht für filigrane Leuchtendesigns
- Ausgezeichnetes thermisches Verhalten ermöglicht sehr hohe Grenztemperaturen T<sub>c</sub> und T<sub>a</sub>
- Automatische Sicherheitsabschaltung bei Lampendefekt und am Lampenlebensende (EoL)





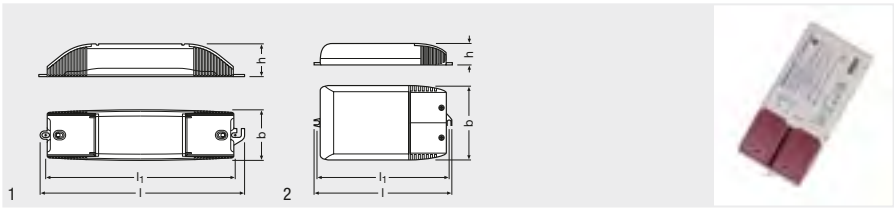



# POWERTRONIC® INTELLIGENT PTi I – EVG für HID-Lampen, mit Zugentlastung



Produkt- bezeichnung	GTIN (EAN)	W	A	kV START	kHz EVG	T <sub>a</sub>	T <sub>c</sub>
PTi 20/220...240 I	4008321404763	20	0,11 <sup>1)</sup>	3,0 kVp	0,100...0,120	-25...+60	75
PTi 35/220...240 I	4008321099488	39	0,19 <sup>1)</sup>	4,5 kVp	0,200...0,240	-25...+65	80
PTi 50/220...240 I	4008321955869	50	0,24 <sup>1)</sup>	4,5 kVp	0,200...0,240	-25...+55	80
PTi 70/220...240 I	4008321099501	73	0,36 <sup>1)</sup>	4,5 kVp	0,200...0,240	-25...+50	80
PTi 100/220...240 I	4008321926654	100	0,49 <sup>1)</sup>	4,5 kVp	0,165	-25...+55	70
PTi 150/220...240 I	4008321915535	147	0,72 <sup>1)</sup>	4,5 kVp	0,165	-25...+50	75

Produkt- bezeichnung	 max2	 l [mm]	 b [mm]	 h [mm]	 l1 [mm]		 No.
PTi 20/220...240 I	1,5	204	50	32	187	20	1
PTi 35/220...240 I	1,5	171	83	32	163	20	2
PTi 50/220...240 I	1,5	171	83	32	163	20	2
PTi 70/220...240 I	1,5	171	83	32	163	20	2
PTi 100/220...240 I	1,5	212	93	33	203	20	2
PTi 150/220...240 I	1,5	212	93	33	203	20	2

1) Bei 230 V<sub>ac</sub>

## Produkteigenschaften

- Energie-Effizienz-Index EEI: A2
- Versorgungsspannung: 220...240 V
- Netzfrequenz: 50...60 Hz
- Funkentstörung nach EN 55015/CISPR 15
- Sicherheit nach EN 61347-2-12
- Netzstromoberwellen nach EN 61000-3-2
- Immunität, Störfestigkeit nach EN 61547

## Anwendungsgebiete

- Shopbeleuchtung
- Wellnessbereiche (an trockenem, korrosionsgeschütztem Ort)
- Effekt- und Akzentbeleuchtung

## Produktvorteile

- Erweiterter Klemmenbereich erlaubt das Weiterschleifen der Netzleitung (Mains Looping)
- Schraubensichere Kabelklemmung für zuverlässige Zugentlastung
- Bewährte, lange Lebensdauer bei maximal zulässigen Temperaturen
- Automatische Sicherheitsabschaltung bei Lampendefekt und am Lampenlebensende (EoL)



# POWERTRONIC® PT-FIT S – EVG für HID-Lampen, zum Leuchteinbau

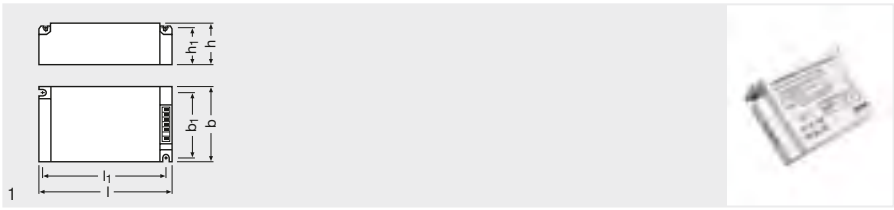

Produkt- bezeichnung	GTIN (EAN)	W	A	kV START	kHz EVG	T <sub>a</sub>	T <sub>c</sub>	1 max.1
PT-FIT 35/220...240 S	4008321386625	39	0,19 <sup>1)</sup>	4,5 kVp	0,200...0,240	-15...+65	85	1,5
PT-FIT 50/220...240 S	4008321648693	50	0,24 <sup>1)</sup>	4,5 kVp	0,200...0,240	-15...+60	85	1,5
PT-FIT 70/220...240 S	4008321386649	73	0,36 <sup>1)</sup>	4,5 kVp	0,200...0,240	-15...+55	85	1,5

Produkt- bezeichnung	l [mm]	b [mm]	h [mm]	h [mm]	b1 [mm]		 No.
PT-FIT 35/220...240 S	110	75	30	99	64	20	1
PT-FIT 50/220...240 S	110	75	30	99	64	20	1
PT-FIT 70/220...240 S	110	75	30	99	64	20	1

1) Bei 230 V<sub>ac</sub>

## Produkteigenschaften

- Energie-Effizienz-Index EEI: A2
- Versorgungsspannung: 220...240 V
- Netzfrequenz: 50...60 Hz
- Funkentstörung nach EN 55015/CISPR 15
- Sicherheit nach EN 61347-2-12
- Netzstromoberwellen nach EN 61000-3-2
- Immunität, Störfestigkeit nach EN 61547

## Produktvorteile

- Optimierter Kosten-Nutzen-Faktor
- Kompakte Abmessungen und geringes Gewicht für filigrane Leuchtendesigns
- Automatische Sicherheitsabschaltung bei Lampendefekt und am Lampenlebensende (EoL)

## Anwendungsgebiete

- Shopbeleuchtung
- Wellnessbereiche (an trockenem, korrosionsgeschütztem Ort)
- Effekt- und Akzentbeleuchtung

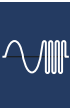

# POWERTRONIC® PT-FIT I – EVG für HID-Lampen, mit Zugentlastung

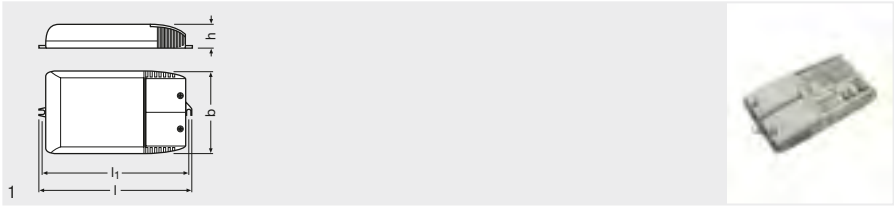

Produkt- bezeichnung	GTIN (EAN)	W	A	kV START	kHz EVG	T <sub>a</sub>	T <sub>c</sub>
PT-FIT 35/220...240 I	4008321377661	39	0,19 <sup>1)</sup>	4,5 kVp	0,200...0,240	-15...+60	75
PT-FIT 50/220...240 I	4008321648679	50	0,24 <sup>1)</sup>	4,5 kVp	0,200...0,240	-15...+50	75
PT-FIT 70/220...240 I	4008321377685	73	0,36 <sup>1)</sup>	4,5 kVp	0,200...0,240	-15...+45	75

Produkt- bezeichnung							
PT-FIT 35/220...240 I	1,5	172	83	33	163	20	1
PT-FIT 50/220...240 I	1,5	172	83	33	163	20	1
PT-FIT 70/220...240 I	1,5	172	83	33	163	20	1

1) Bei 230 V<sub>ac</sub>

## Produkteigenschaften

- Energie-Effizienz-Index EEI: A2
- Versorgungsspannung: 220...240 V
- Netzfrequenz: 50...60 Hz
- Funkentstörung nach EN 55015/CISPR 15
- Sicherheit nach EN 61347-2-12
- Netzstromoberwellen nach EN 61000-3-2
- Immunität, Störfestigkeit nach EN 61547

## Produktvorteile

- EVG mit ergonomischer Zugentlastung für normgerechte Montage in der Zwischendecke
- Optimierter Kosten-Nutzen-Faktor
- Automatische Sicherheitsabschaltung bei Lampendefekt und am Lampenlebensende (EoL)

## Anwendungsgebiete

- Shopbeleuchtung
- Wellnessbereiche (an trockenem, korrosionsgeschütztem Ort)
- Effekt- und Akzentbeleuchtung



# POWERTRONIC® GREENHOUSE PTg – EVG für die Gewächshausbeleuchtung

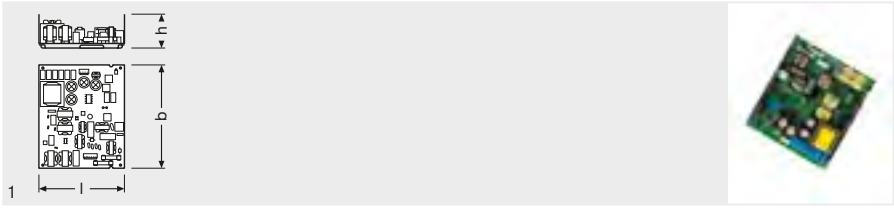

<b>Produkt- bezeichnung</b>	<b>GTIN (EAN)</b>	<b>W</b>	<b>A</b>	<b>kV START</b>	<b>kHz EVG</b>	<b>T<sub>a</sub></b>	<b>T<sub>c</sub></b>
PTg 1000/400	4052899070912	1000	2,60 <sup>1)</sup>	3,2 kVp	130	+5...+35	70
<b>Produkt- bezeichnung</b>							
PTg 1000/400	0,8	152	181	58	216	1	

1) Bei 400 V<sub>ac</sub>

## Produkteigenschaften

- Versorgungsspannung: 400 V
- Netzfrequenz: 50...60 Hz
- Funkentstörung nach EN 55015 (A1:2007) bis 300 MHz
- Sicherheit nach EN 61347-2-12
- Netzstromoberwellen nach EN 61000-3-2
- Immunität, Störfestigkeit nach EN 61547
- Nicht geeignet für Gleichspannungsbetrieb
- Kein sofortiges Wiederzünden heißer Lampen
- Platinenversion für kompakte und/oder thermisch empfindliche Leuchten

## Anwendungsgebiete

- Gewächshausbeleuchtung

## Produktvorteile

- Automatische Sicherheitsabschaltung bei Lampendefekt und am Lampenlebensende (EoL)
- Bewährte, lange Lebensdauer bei maximal zulässigen Temperaturen
- VDE/VDE EMV-zertifiziertes System
- Minimierter Energieverbrauch durch den hohen Wirkungsgrad



## EBN-OS – Einschaltstrombegrenzer für POWERTRONIC® EVG



Produkt- bezeichnung	GTIN (EAN)	W SYSTEM	T <sub>a</sub>	l [mm]	b [mm]	h [mm]	
EBN-OS	4006584548019	0,6	-10...+40	58	18	88	100

### Produkteigenschaften

- Nachrüstung von Hutschienen nach DIN EN 50022
- Betriebsfrequenz: 50...60 Hz
- Maximale Dauerlast: 16 A
- Begrenzungsdauer: 70 ms
- Anzahl der Schaltzyklen: 10.000

### Produktvorteile

- Erhöht die maximale Anzahl an EVGs je Sicherungsautomat um Faktor 2,5
- In Abhängigkeit von der Anlagengröße flexibel einsetzbar
- Einfache Montage

### Anwendungsgebiete

- Geeignet für alle POWERTRONIC® Vorschaltgeräte und ausgewählte OPTOTRONIC® LED-Treiber



# HALOTRONIC®

## HALOTRONIC® Elektronische Transformatoren und Dimmer für den optimalen Betrieb von Halogen-Niedervoltlampen

HALOTRONIC® ist primär gedacht für:

- Deckeneinbauleuchten mit Zugentlastung
- Displaystrahler
- Wohnraumleuchten (Möbeleinbau- und -aufbauleuchten)

### Ausführungen

HTi DALI 105 DIM ist in DALI-Beleuchtungssysteme integrierbar und auch per Taster mittels Touch DIM® dimmbar. Ein tageslicht- bzw. präsenzabhängiger Betrieb ist mit dem DALIeco bzw. dem DALI PROFESSIONAL-System möglich. Für Notstrominstallationen geeignet.

Weitere Informationen zu DALI finden Sie ab Seite 5.58ff, verwendbare Komponenten im Kapitel 5.

HALOTRONIC® LONG (HTL) stehen in 105 W und 225 W für die komfortable, unabhängige Montage zur Verfügung:

- Primärseitig 2 Klemmenpaare zum Durchschleifen von Gerät zu Gerät
  - Sekundärseitig 3 große Klemmenpaare zum parallelen Anschluss von bis zu 3 Leuchten
- Sie zeichnen sich durch eine lange Lebensdauer bei gleichzeitig hoher thermischer Belastbarkeit aus und sind zur Verwendung in Notstrominstallationen geeignet.

HALOTRONIC® MOUSE® HTM steht als kompaktes Standardgerät mit Zugentlastung für niedrig abgehängte Decken in drei Leistungsstufen zur Verfügung. Der elektronische Transformator von OSRAM – millionenfach bewährt.

HALOTRONIC® NANO (HTN) ist im System mit miniaturisierten Halogen-Niedervoltlampen ideal für besonders enge Einbaueverhältnisse geeignet. Trotz extrem kleiner Bauform exzellentes thermisches Verhalten.

ET-PARROT® ist eine kostengünstige Alternative zum konventionellen Transformator in den Leistungsstufen von 70–105 W.

### Vorgeschriebener Dimmer für HALOTRONIC®

HTL 105/230-240	
HTL 225/230-240	
HTM 70/230-240	
HTM 105/230-240	
HTM 150/230-240	
HTN 75/230-240 I	
ET-PARROT® 70/220-240 I	
ET-PARROT® 105/220-240 I	

- mit Phasenabschnittdimmer
- mit Phasenabschnittdimmer oder Phasenanschnittdimmer für induktive Lasten

Dimmer für ohmsche Lasten sind prinzipiell nicht geeignet.

HTi DALI 315 DIM ermöglicht als Phasenabschnittdimmer die Integration aller aufgeführten elektronischen Trafos in eine DALI-Anlage und ist alternativ auch per Taster bedienbar. Ein tageslicht- bzw. präsenzabhängiger Betrieb ist mit dem DALIeco bzw. dem DALI PROFESSIONAL-System möglich. Auch für Hochvolt-Lampen und Hochvolt-LED-Lampen geeignet.

### Anwendung

- Akzentbeleuchtung
- Dekorative Beleuchtung
- Foyers/Empfangsräume
- Passagen/Flure
- Verkaufs- und Ausstellungsräume
- Einzelbüros und Konferenzräume
- Wohnraumbereich

### Komfort

- Durch um 80 % verringertes Gewicht und um rund 40 % verkleinertes Volumen im Vergleich zum konventionellen Transformator wesentlich erweiterter Spielraum in der Anlagenplanung mit Halogenlicht
- Alle Geräte mit sicherer Zugentlastung und Befestigungsmöglichkeit
- Dimmbar
- Die Geräte bieten eine elektronisch reversible Absicherung bei Kurzschluss, Überlastung und Übertemperatur

### Wirtschaftlichkeit

- Lampenschonender Betrieb im gesamten Teillastbereich für lange Lampenlebensdauer
- Anschlussfähige Einheit ohne zusätzliche Sicherungsmaßnahmen
- Ca. 60 % weniger Verlustleistung gegenüber konventionellen Transformatoren
- Energieeffizienz  $\geq 91$  % gemäß ErP-Verordnung 2012/1194/EC

### Sicherheit

- Alle Transformatoren sind VDE/IMQ-geprüft
- Für Montage auf Holz geeignet
- Alle Transformatoren haben
- Ohne zusätzliche Maßnahmen geeignet für Leuchten der Schutzklasse II und III sowie für Leuchten mit - und -Kennzeichnung bzw. mit - und -Kennzeichnung
- Einhaltung der internationalen, europäischen und deutschen Normen für Sicherheit und EMV (EMC)

### Garantie

- OSRAM bietet seinen Kunden einzigartige Garantieleistungen (Details zu Garantie siehe S. 13.03)\*:
- 5 Jahre Garantie für OSRAM HALOTRONIC® PROFESSIONAL Elektronische Transformatoren
  - 5 Jahre Garantie für OSRAM HALOTRONIC® DIMMER in Verbindung mit HALOTRONIC® Transformatoren
  - 3 Jahre Garantie auf HALOTRONIC® PARROT Elektronische Transformatoren



\* Bedingungen und Details unter [www.osram.de/systemgarantie](http://www.osram.de/systemgarantie)



# HALOTRONIC® HTI – Dimmbare elektronische Trafos für Halogen-Niedervolt-Lampen

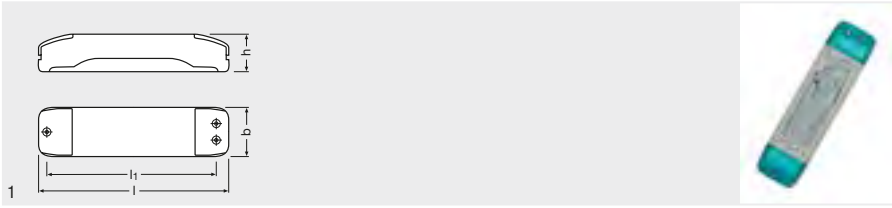

<b>Produktbezeichnung</b>	<b>GTIN (EAN)</b>	<b>W</b>	<b>A</b>	<b>V</b> min-max	<b>λ</b>	<b>kHz</b> EVG	<b>V<sub>OUT</sub></b>
HTI DALI 105/230...240 DIM	4008321420633	35...105	0,45	176...275	0,95 <sup>1)</sup>	40 <sup>2)</sup>	11,6 V / 11,4 <sup>3)</sup>
<b>Produktbezeichnung</b>	<b>V</b>	<b>T<sub>a</sub></b>	<b>I</b> [mm]	<b>b</b> [mm]	<b>h</b> [mm]	<b>No.</b>	
HTI DALI 105/230...240 DIM	230...240	-20...+50	170	44	34	10	1

1) Minimum  
2) Ca.  
3) 105 W / 35 W

## Produkteigenschaften

- DALI-Trafo für Niedervolthalogenlampen
- Galvanische Trennung zwischen Primär- und Sekundärseite
- Kurzschlusschutz, Überlastschutz, Übertemperaturschutz: elektronisch reversibel
- Sekundärseitiges Schalten zwischen elektronischem Trafo und Lampe nicht zulässig
- Energieeffizienz:  $\geq 91\%$  (gemäß ErP-Verordnung 2012/1194/EC)
- Gerät auch für Spezialanwendungen, die ein Dimmniveau unter 1 % erfordern, geeignet

## Produktvorteile

- Minimierter Energieverbrauch durch den hohen Wirkungsgrad
- Durchverdrahtung auf der Primärseite möglich
- Großer Temperaturbereich
- Lampenschonender Betrieb im gesamten Teillastbereich für lange Lampenlebensdauer

## Anwendungsgebiete

- Effekt- und Akzentbeleuchtung
- Wohnraumbereiche
- Objektbeleuchtung
- Besprechungsräume
- Restaurants
- Deckeneinbau- und Deckenaufbauleuchten
- Shopbeleuchtung
- Veranstaltungsräume
- Geeignet für Installationen im Innenbereich



# HALOTRONIC® PROFESSIONAL HTL – Elektronische Trafos für Halogen-Niedervolt-Lampen

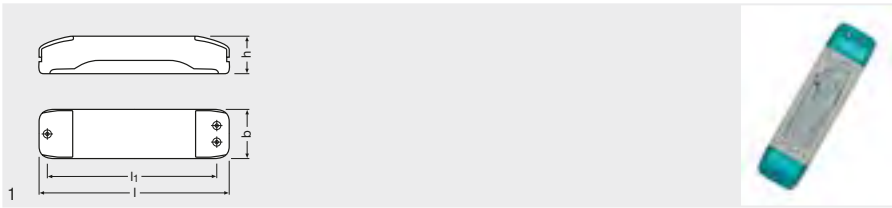

Produkt- bezeichnung	GTIN (EAN)	W	A	V	$\lambda$	kHz EVG	V <sub>OUT</sub>
HTL 105/230...240	4008321927019	35...105	0,44 <sup>1)</sup>	230...240	0,95 <sup>2)</sup>	40 <sup>3)</sup>	11,6 V / 11,3 <sup>4)</sup>
HTL 225/230...240	4008321927026	50...225	0,90 <sup>1)</sup>	230...240	0,95 <sup>2)</sup>	50 <sup>3)</sup>	11,6 V / 11,7 <sup>5)</sup>
Produkt- bezeichnung	T <sub>a</sub>	l [mm]	b [mm]	h [mm]	l <sub>1</sub> [mm]		
HTL 105/230...240	-20...+50	170	44	34	140	10	1
HTL 225/230...240	-20...+50	170	44	34	140	10	1

- 1) Effektiv  
2) Minimum  
3) Ca.  
4) 105 W / 35 W  
5) 225 W / 50 W

## Produkteigenschaften

- Netzfrequenz: 50...60 Hz
- Funkentstörung nach EN 55015 (A1:2007)/CISPR 15
- Netzstromoberwellen nach EN 61000-3-2
- Immunität, Störfestigkeit nach EN 61547
- Sicherheit nach EN 61347
- Kurzschlusschutz, Überlastschutz, Übertemperaturschutz: elektronisch reversibel
- Galvanische Trennung zwischen Primär- und Sekundärseite
- Sekundärseitiges Schalten zwischen elektronischem Trafo und Lampe nicht zulässig
- Energieeffizienz:  $\geq 91\%$  (gemäß ErP-Verordnung 2012/1194/EC)

## Produktvorteile

- Dimmbar über Phasenanschnitt und Phasenabschnitt
- Sehr geringe Verlustleistung durch hohe Effizienz
- Durchverdrahtung auf der Primärseite möglich
- Großer Temperaturbereich
- Lampenschonender Betrieb im gesamten Teillastbereich für lange Lampenlebensdauer
- Hohe Effizienz und Zuverlässigkeit

## Anwendungsgebiete

- Effekt- und Akzentbeleuchtung
- Wohnraumbereiche
- Objektbeleuchtung
- Besprechungsräume
- Restaurants
- Möbeleinbau- und Möbelaufbauleuchten
- Shopbeleuchtung
- Veranstaltungsräume



# HALOTRONIC® COMPACT – HTM, HTN – Elektronische Trafos für Halogen-Niedervolt-Lampen

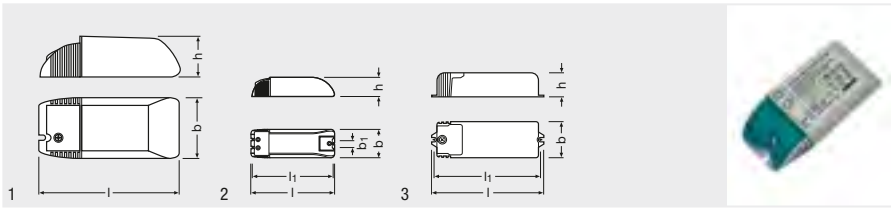

Produkt- bezeichnung	GTIN (EAN)	W	A	V	$\lambda$	kHZ EVG	V <sub>OUT</sub>	CONTROL
HTM 70/230...240	4050300442310	20...70	0,27 <sup>1)</sup>	230...240	0,99	52 <sup>3)</sup>	11,2 V / 11,2 <sup>5)</sup>	Phasenab- oder Phasen- schnittdimmer für induktive Lasten
HTM 105/230...240	4050300442334	35...105	0,41 <sup>1)</sup>	230...240	0,99	43 <sup>3)</sup>	11,3 V / 11,4 <sup>5)</sup>	Phasenab- oder Phasen- schnittdimmer für induktive Lasten
HTM 150/230...240	4050300581415	50...150	0,57 <sup>1)</sup>	230...240	0,99	40 <sup>3)</sup>	11,4 V / 11,5 <sup>5)</sup>	Phasenab- oder Phasen- schnittdimmer für induktive Lasten
HTN 75/230...240 I	4008321073037	20...75	0,32 <sup>1)</sup>	230...240	0,95 <sup>2)</sup>	50 <sup>3)</sup>	11,5 V / 11,7 <sup>7)</sup>	Phasenab- schnittdimmer

Produkt- bezeichnung	T <sub>a</sub>	l (mm)	b (mm)	h (mm)	b <sub>1</sub> (mm)		
HTM 70/230...240	0...+50	108	52	33	-	20	1
HTM 105/230...240	0...+45	108	52	33	-	20	1
HTM 150/230...240	0...+45	153	54	36	15	10	2
HTN 75/230...240 I	0...+50	104	33	22	-	20	3

- 1) Effektiv
- 2) Minimum
- 3) Ca.
- 4) 70 W / 20 W
- 5) 105 W / 35 W
- 6) 150 W / 50 W
- 7) 75 W / 20 W

## Produkteigenschaften

- Netzfrequenz: 50...60 Hz
- Funkentstörung nach EN 55015 (A1:2007)/CISPR 15
- Netzstromoberwellen nach EN 61000-3-2
- Immunität, Störfestigkeit nach EN 61547
- Sicherheit nach EN 61347
- Kurzschlusschutz, Überlastschutz, Übertemperaturschutz: elektronisch reversibel
- Galvanische Trennung zwischen Primär- und Sekundärseite
- Sekundärseitiges Schalten zwischen elektronischem Trafo und Lampe nicht zulässig
- Energieeffizienz:  $\geq 91\%$  (gemäß ErP-Verordnung 2012/1194/EC)

## Produktvorteile

- Dimmbar über Phasenanschnitt (ohne HTN) und Phasenabschnitt
- Sehr geringe Verlustleistung durch hohe Effizienz
- Zugentlastung für unterschiedliche Kabeltypen geeignet (HTM)
- Geeignet für platzkritischen Einbau durch kompaktes funktionelles Design
- Extrem kompakter Transformator für sehr platzkritische Einbaubedingungen (HTN)
- Lampenschonender Betrieb im gesamten Teillastbereich für lange Lampenlebensdauer

## Anwendungsgebiete

- Effekt- und Akzentbeleuchtung
- Wohnraumbereiche
- Objektbeleuchtung
- Besprechungsräume
- Restaurants
- Möbeleinbau- und Möbelaufbauleuchten
- Shopbeleuchtung
- Veranstaltungsräume



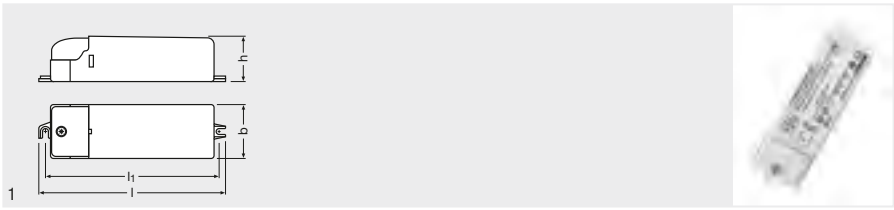

# ET-PARROT® – Elektronische Trafos für Halogen-Niedervolt-Lampen



Produktbezeichnung	GTIN (EAN)	W	A	V	$\lambda$	kHz EVG	V <sub>OUT</sub>	CONTROL
ET-PARROT 70/220...240 I	4008321111593	20...70	0,30 <sup>1)</sup>	220...240	0,95 <sup>2)</sup>	50 <sup>3)</sup>	11,9 V / 12 <sup>4)</sup>	Phasenab- oder Phasenanschnittdimmer für induktive Lasten
ET-PARROT 105/220...240 I	4008321111579	35...105	0,45 <sup>1)</sup>	220...240	0,95 <sup>2)</sup>	40 <sup>3)</sup>	11,9 V / 12 <sup>5)</sup>	Phasenab- oder Phasenanschnittdimmer für induktive Lasten

Produktbezeichnung	T <sub>a</sub>	l [mm]	b [mm]	h [mm]	l <sub>i</sub> [mm]		
ET-PARROT 70/220...240 I	0...+45	128	38	31	119	50	1
ET-PARROT 105/220...240 I	0...+40	128	38	31	119	50	1

- 1) Effektiv
- 2) Minimum
- 3) Ca
- 4) 70 W / 20 W
- 5) 105 W / 35 W

### Produkteigenschaften

- Netzfrequenz: 50...60 Hz
- Funkentstörung nach EN 55015 (A1:2007)/CISPR 15
- Netzstromoberwellen nach EN 61000-3-2
- Immunität, Störfestigkeit nach EN 61547
- Energieeffizienz:  $\geq 91\%$  (gemäß ErP-Verordnung 2012/1194/EC)
- Sicherheit nach EN 61347
- Kurzschlusschutz, Überlastschutz, Übertemperaturschutz: elektronisch reversibel
- Galvanische Trennung zwischen Primär- und Sekundärseite
- Sekundärseitiges Schalten zwischen elektronischem Trafo und Lampe nicht zulässig

### Anwendungsgebiete

- Effekt- und Akzentbeleuchtung
- Wohnraumbereiche
- Objektbeleuchtung
- Besprechungsräume
- Restaurants
- Möbeleinbau- und Möbelaufbauleuchten
- Shopbeleuchtung
- Veranstaltungsräume

### Produktvorteile

- Dimmbar über Phasenanschnitt und Phasenabschnitt
- Sehr geringe Verlustleistung durch hohe Effizienz
- Lampenschonender Betrieb im gesamten Teillastbereich für lange Lampenlebensdauer



# HALOTRONIC® – Dimmermodule

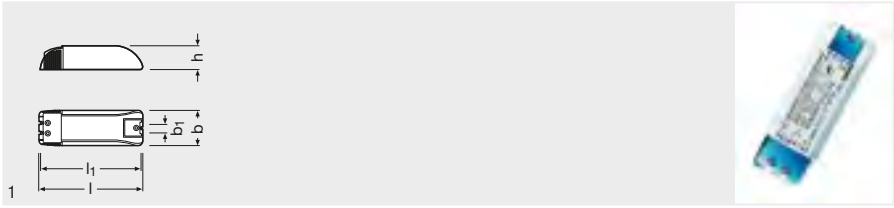

<b>Produktbezeichnung</b>	<b>GTIN (EAN)</b>	<b>W</b>	<b>V</b>	<b>CONTROL</b>	<b>T<sub>a</sub></b>	<b>l</b> [mm]
HTi DALI 315 DIM	4008321957344	20...315 <sup>1)</sup>	220...240	DALI / Touch DIM	0...+45	153
<b>Produktbezeichnung</b>	<b>b</b> [mm]	<b>h</b> [mm]	<b>Hz</b>	<b>W</b>	<b>CONTROL</b>	<b>No.</b>
HTi DALI 315 DIM	54	36	50	0,1...100 % <sup>2)</sup>	25	1

1) 3...200 VA-LED-Lampenleistung  
2) Abhängig vom Lampentyp (siehe [www.osram.de/dim](http://www.osram.de/dim))

## Produkteigenschaften

- DALI-Phasenabschnittdimmer
- Dimmen von Hochvolthalogen- und Glühlampen
- Dimmen von vielen handelsüblichen dimmbaren LED-Lampen für Netzspannung
- Dimmen von elektronischen Trafos
- Standby-Stromverbrauch: < 0,5 W
- DALI/Touch DIM® Steuersignal
- Kurzschlusschutz, Überlastschutz, Übertemperaturschutz: elektronisch reversibel
- Funkentstörung nach EN 55015 (A1:2007)
- Netzstromoberwellen nach EN 61000-3-2
- Sicherheit nach EN 61347
- Immunität, Störfestigkeit nach EN 61547
- Gerät auch für Spezialanwendungen, die ein Dimmniveau unter 1 % erfordern, geeignet

## Technische Ausstattung

- Geeignet für alle OSRAM HALOTRONIC® und ET-PARROT® Vorschaltgeräte
- Geeignet für alle dimmbaren OSRAM LED-Lampen für Netzspannung



## EVG-Zubehör – Schutzgehäuse

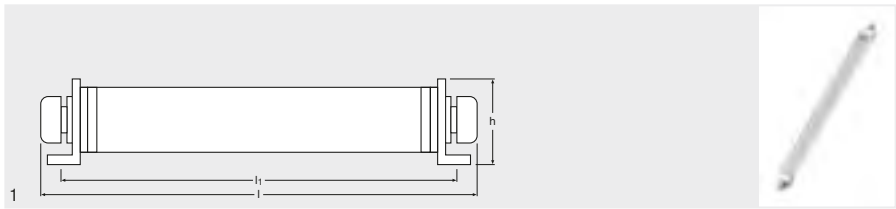

### Produkt- bezeichnung

OUT KIT 21 S

### GTIN (EAN)

4008321159571



-25...+50



455



38

### Produkt- bezeichnung

OUT KIT 21 S



28



120



20



1

### „Schutzgehäuse für elektronische Betriebsgeräte für Anwendung mit höherer Luftfeuchtigkeit“

Elektronische Vorschaltgeräte für Leuchtstofflampen spielen bei der Innenbeleuchtung inzwischen eine sehr bedeutende Rolle. Um die Vorteile der Energieeinsparung und der geringen Wartungskosten durch EVG-Betrieb auch für die Anwendungen im Außenbereich voll zum Tragen zu bringen, müssen die hochwertigen EVGs vor Feuchtigkeit geschützt werden. Aus diesem Grund ist ein spezielles Gehäuse notwendig.

### Produkteigenschaften

- Schutzart: IP67

### Produktvorteile

- Eigenerwärmung: Nur 5 °C höher verglichen mit dem offenen EVG





### Anwendungsgebiete

- Außenanwendungen, bei denen höhere Schutzarten gegenüber Feuchtigkeit für EVGs notwendig sind
- Geeignet als Zusatzmaßnahme, wenn Leuchte Schutzart IP67 nicht gewährt
- Geeignet für Installationen im Außenbereich

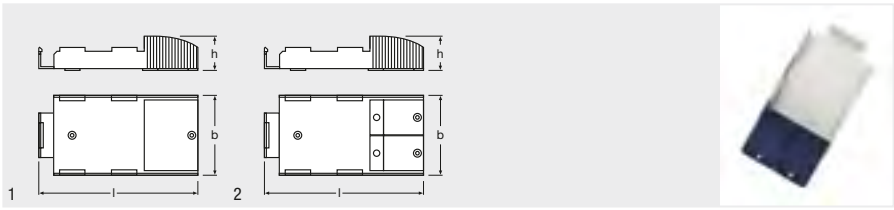

## EVG-Zubehör – Zugentlastungen



Produkt- bezeichnung	GTIN (EAN)	 l [mm]	 b [mm]
CABLE CLAMP K2	4008321190727	147	71
CABLE CLAMP QT-K3	4008321190741	168	84
Produkt- bezeichnung	 h [mm]		 No.
CABLE CLAMP K2	33	10	1
CABLE CLAMP QT-K3	37	10	2

### Produkteigenschaften

- Geeignet für diverse Kabeltypen mit einem Außendurchmesser von min. 7 mm bis max. 11 mm

### Anwendungsgebiete

- Geeignet für Installationen im Innenbereich

### Produktvorteile

- Unabhängige Installationen durch optionale Kabelklammer für K2- und K3-Gehäuse



## Lampen-EVG-Kombinationsübersicht

### HE 14 W

Lampe	Ip	EVG Typ	EAN	LxBxH	Systemleistung in Watt	Lampenlichtstrom
HE 14 W	1	QTi DALI 1x14/24 DIM	4050300870380	360x30x21	15,4	1x1200
HE 14 W	2	QTi DALI 2x14/24 DIM	4050300870861	423x30x21	30,6	2x1200
HE 14 W	3	QTi DALI 3x14/24 DIM	4008321069955	360x40x21	45,3	3x1200
HE 14 W	4	QTi DALI 4x14/24 DIM	4008321070036	360x40x21	60,4	4x1200
HE 14 W	1	QTi 1x14/24 DIM	4050300870922	360x30x21	15,4	1x1200
HE 14 W	2	QTi 2x14/24 DIM	4050300870946	423x30x21	30,6	2x1200
HE 14 W	3	QTi 3x14/24 DIM	4008321069719	360x40x21	45,3	3x1200
HE 14 W	4	QTi 4x14/24 DIM	4008321069993	360x40x21	60,4	4x1200
HE 14 W	1	QTi 1x14/24/21/39 GII	4008321383334	360x30x21	16	1x1200
HE 14 W	1	QTi 1x28/54/35/49 GII	4008321383358	360x30x21	16	1x1275
HE 14 W	1	QTi 1x35/49/80 GII	4008321383372	360x30x21	16	1x1275
HE 14 W	2	QTi 2x14/24/21/39 GII	4008321383396	360x30x21	31	2x1200
HE 14 W	2	QTi 2x28/54/35/49 GII	4008321383419	360x30x21	32	2x1275
HE 14 W	2	QTi 2x35/49/80 GII	4008321658951	424x30x21	34	2x1250
HE 14 W	1	QTP5 1x14-35	4008321329035	280x30x21	16	1x1200
HE 14 W	2	QTP5 2x14-35	4008321329073	360x30x21	30	2x1200
HE 14 W	3	QTP5 3x14, (4x14)	4008321484598	280x40x21	48	3x1200
HE 14 W	4	QTP5 (3x14), 4x14	4008321484598	280x40x21	63	4x1200
HE 14 W	1	QT-FIT 5 1x14-35	4008321971234	280x30x21	16	1x1200
HE 14 W	2	QT-FIT 5 2x14-35	4008321971258	280x30x21	32	2x1200
HE 14 W	4	QT-FIT 5 3x14, 4x14	4052899927049	280x40x21	63	4x1200
HE 14 W	1	QTz5 1x14	4052899019225	275x20x21	15	1x1150
HE 14 W	2	QTz5 2x14	4052899019164	275x33x21	32	2x1200
HE 14 W	3	QTz5 3x14	4052899019447	275x33x21	49	3x1200
HE 14 W	1	QT-ECO 1x4-16/220-240 S	4050300638584	80x40x22	15	1x1150
HE 14 W	1	QT-ECO 1x4-16/220-240 L	4050300660370	150x22x22	15	1x1150

### HE 14 W SLS

Lampe	Ip	EVG Typ	EAN	LxBxH	Systemleistung in Watt	Lampenlichtstrom
HE 14 W SLS	1	QTi DALI 1x14/24 DIM	4050300870380	360x30x21	15,4	1x1200
HE 14 W SLS	2	QTi DALI 2x14/24 DIM	4050300870861	423x30x21	30,6	2x1200
HE 14 W SLS	1	QTi 1x14/24 DIM	4050300870922	360x30x21	15,4	1x1200
HE 14 W SLS	2	QTi 2x14/24 DIM	4050300870946	423x30x21	30,6	2x1200
HE 14 W SLS	1	QTi 1x14/24/21/39 GII	4008321383334	360x30x21	16	1x1200
HE 14 W SLS	2	QTi 2x14/24/21/39 GII	4008321383396	360x30x21	31	2x1200





## Lampen-EVG-Kombinationsübersicht

### HE 21 W

Lampe	Ip	EVG Typ	EAN	LxBxH	Systemleistung in Watt	Lampenlichtstrom
HE 21 W	1	QTi DALI 1x21/39 DIM	4050300870366	360x30x21	23,1	1x1900
HE 21 W	2	QTi DALI 2x21/39 DIM	4050300870489	423x30x21	45	2x1900
HE 21 W	1	QTi 1x21/39 DIM	4050300870564	360x30x21	23,1	1x1900
HE 21 W	2	QTi 2x21/39 DIM	4050300870694	423x30x21	45	2x1900
HE 21 W	1	QTi 1x14/24/21/39 GII	4008321383334	360x30x21	24	1x1900
HE 21 W	1	QTi 1x28/54/35/49 GII	4008321383358	360x30x21	24	1x1900
HE 21 W	1	QTi 1x35/49/80 GII	4008321383372	360x30x21	25	1x1900
HE 21 W	2	QTi 2x14/24/21/39 GII	4008321383396	360x30x21	45	2x1900
HE 21 W	2	QTi 2x28/54/35/49 GII	4008321383419	360x30x21	45	2x1900
HE 21 W	2	QTi 2x35/49/80 GII	4008321658951	424x30x21	49	2x2000
HE 21 W	1	QTP5 1x14-35	4008321329035	280x30x21	24	1x1900
HE 21 W	2	QTP5 2x14-35	4008321329073	360x30x21	45	2x1900
HE 21 W	1	QT-FIT 5 1x14-35	4052899927025	280x30x21	23	1x1900
HE 21 W	2	QT-FIT 5 2x14-35	4008321971258	280x30x21	46	2x1900
HE 21 W	1	QTz5 1x21	4052899019126	275x20x21	23	1x1800
HE 21 W	1	QT-ECO 1x18-21/220-240 S	4050300794907	80x40x22	23	1x1800

### HE 21 W SLS

Lampe	Ip	EVG Typ	EAN	LxBxH	Systemleistung in Watt	Lampenlichtstrom
HE 21 W SLS	1	QTi DALI 1x21/39 DIM	4050300870366	360x30x21	23,1	1x1900
HE 21 W SLS	2	QTi DALI 2x21/39 DIM	4050300870489	423x30x21	45	2x1900
HE 21 W SLS	1	QTi 1x21/39 DIM	4050300870564	360x30x21	23,1	1x1900
HE 21 W SLS	2	QTi 2x21/39 DIM	4050300870694	423x30x21	45	2x1900
HE 21 W SLS	1	QTi 1x14/24/21/39 GII	4008321383334	360x30x21	24	1x1900
HE 21 W SLS	2	QTi 2x14/24/21/39 GII	4008321383396	360x30x21	45	2x1900

### HE 28 W

Lampe	Ip	EVG Typ	EAN	LxBxH	Systemleistung in Watt	Lampenlichtstrom
HE 28 W	1	QTi DALI 1x28/54 DIM	4050300870809	360x30x21	30,1	1x2600
HE 28 W	2	QTi DALI 2x28/54 DIM	4050300870502	423x30x21	60,2	2x2600
HE 28 W	1	QTi 1x28/54 DIM	4050300870588	360x30x21	30,1	1x2600
HE 28 W	2	QTi 2x28/54 DIM	4050300870717	423x30x21	60,2	2x2600
HE 28 W	1	QT 1x28 DIM	4008321640390	360x30x21	30,8	1x2600
HE 28 W	2	QT 2x28 DIM	4008321640499	423x30x21	59,8	2x2600
HE 28 W	1	QTi 1x14/24/21/39 GII	4008321383334	360x30x21	33	1x2700
HE 28 W	1	QTi 1x28/54/35/49 GII	4008321383358	360x30x21	32	1x2600
HE 28 W	1	QTi 1x35/49/80 GII	4008321383372	360x30x21	33	1x2700
HE 28 W	2	QTi 2x14/24/21/39 GII	4008321383396	360x30x21	63	2x2650
HE 28 W	2	QTi 2x28/54/35/49 GII	4008321383419	360x30x21	61	2x2600
HE 28 W	2	QTi 2x35/49/80 GII	4008321658951	424x30x21	63	2x2650
HE 28 W	1	QTP5 1x14-35	4008321329035	280x30x21	31	1x2600
HE 28 W	2	QTP5 2x14-35	4008321329073	360x30x21	60	2x2600
HE 28 W	1	QT-FIT 5 1x14-35	4008321971234	280x30x21	31	1x2600
HE 28 W	2	QT-FIT 5 2x14-35	4052899927032	280x30x21	63	2x2600
HE 28 W	1	QTz5 1x28	4052899019263	275x20x21	31	1x2600
HE 28 W	2	QTz5 2x28	4052899019188	275x33x21	63	2x2600

## Lampen-EVG-Kombinationsübersicht

### HE 28 W SLS

Lampe	Ip	EVG Typ	EAN	LxBxH	Systemleistung in Watt	Lampenlichtstrom
HE 28 W SLS	1	QTi DALI 1x28/54 DIM	4050300870809	360x30x21	30,1	1x2600
HE 28 W SLS	2	QTi DALI 2x28/54 DIM	4050300870502	423x30x21	60,2	2x2600
HE 28 W SLS	1	QT 1x28 DIM	4008321640390	360x30x21	30,8	1x2600
HE 28 W SLS	2	QT 2x28 DIM	4008321640499	423x30x21	59,8	2x2600
HE 28 W SLS	1	QTi 1x28/54 DIM	4050300870588	360x30x21	30,1	1x2600
HE 28 W SLS	1	QTi 1x28/54/35/49 GII	4008321383358	360x30x21	32	1x2600
HE 28 W SLS	2	QTi 2x28/54/35/49 GII	4008321383419	360x30x21	61	2x2600

### HE 35 W

Lampe	Ip	EVG Typ	EAN	LxBxH	Systemleistung in Watt	Lampenlichtstrom
HE 35 W	1	QTi DALI 1x35/49/80 DIM	4050300870342	360x30x21	37,8	1x3300
HE 35 W	2	QTi DALI 2x35/49 DIM	4050300870465	423x30x21	74,5	2x3300
HE 35 W	2	QTi DALI 2x35/49/80 DIM	4050300870441	423x30x21	74	2x3300
HE 35 W	1	QTi 1x35/49/80 DIM	4050300870540	360x30x21	37,8	1x3300
HE 35 W	2	QTi 2x35/49 DIM	4050300870670	423x30x21	74,5	2x3300
HE 35 W	2	QTi 2x35/49/80 DIM	4050300870984	423x30x21	74	2x3300
HE 35 W	1	QT 1x35 DIM	4008321640376	360x30x21	38,6	1x3300
HE 35 W	2	QT 2x35 DIM	4008321640475	423x30x21	77,3	2x3150
HE 35 W	1	QTi 1x14/24/21/39 GII	4008321383334	360x30x21	39	1x3300
HE 35 W	1	QTi 1x28/54/35/49 GII	4008321383358	360x30x21	38	1x3300
HE 35 W	1	QTi 1x35/49/80 GII	4008321383372	360x30x21	38	1x3300
HE 35 W	2	QTi 2x14/24/21/39 GII	4008321383396	360x30x21	76	2x3300
HE 35 W	2	QTi 2x28/54/35/49 GII	4008321383419	360x30x21	76	2x3300
HE 35 W	2	QTi 2x35/49/80 GII	4008321658951	424x30x21	77	2x3400
HE 35 W	1	QTP5 1x14-35	4008321329035	280x30x21	38	1x3300
HE 35 W	2	QTP5 2x14-35	4008321329073	360x30x21	75	2x3300
HE 35 W	1	QT-FIT 5 1x14-35	4052899927025	280x30x21	38	1x3320
HE 35 W	2	QT-FIT 5 2x14-35	4008321971258	280x30x21	78	2x3300

### HE 13 W ES

Lampe	Ip	EVG Typ	EAN	LxBxH	Systemleistung in Watt	Lampenlichtstrom
HE 13 W ES	1	QTi 1x14/24/21/39 GII	4008321383334	360x30x21	15	1x1150
HE 13 W ES	1	QTi 1x28/54/35/49 GII	4008321383358	360x30x21	15	1x1150
HE 13 W ES	1	QTi 1x35/49/80 GII	4008321383372	360x30x21	15	1x1150
HE 13 W ES	2	QTi 2x14/24/21/39 GII	4008321383396	360x30x21	29	2x1150
HE 13 W ES	2	QTi 2x28/54/35/49 GII	4008321383419	360x30x21	29	2x1150
HE 13 W ES	2	QTi 2x35/49/80 GII	4008321658951	424x30x21	30	2x1150
HE 13 W ES	1	QTP5 1x14-35	4008321329035	280x30x21	15	1x1150
HE 13 W ES	2	QTP5 2x14-35	4008321329073	360x30x21	28	2x1350
HE 13 W ES	1	QT-FIT 5 1x14-35	4008321971234	280x30x21	15	1x1150
HE 13 W ES	2	QT-FIT 5 2x14-35	4008321971258	280x30x21	29	2x1150
HE 13 W ES	3	QT-FIT 5 3x14, 4x14	4052899927049	280x40x21	43	3x1150
HE 13 W ES	4	QT-FIT 5 3x14, 4x14	4052899927049	280x40x21	55	4x1150



## Lampen-EVG-Kombinationsübersicht

### HE 19 W ES

Lampe	Ip	EVG Typ	EAN	LxBxH	Systemleistung in Watt	Lampen- lichtstrom
HE 19 W ES	1	QTi 1x14/24/21/39 GII	4008321383334	360x30x21	22	1x1800
HE 19 W ES	1	QTi 1x28/54/35/49 GII	4008321383358	360x30x21	22	1x1800
HE 19 W ES	1	QTi 1x35/49/80 GII	4008321383372	360x30x21	22	1x1800
HE 19 W ES	2	QTi 2x14/24/21/39 GII	4008321383396	360x30x21	42	2x1800
HE 19 W ES	2	QTi 2x28/54/35/49 GII	4008321383419	360x30x21	42	2x1800
HE 19 W ES	2	QTi 2x35/49/80 GII	4008321658951	424x30x21	43	2x1800
HE 19 W ES	1	QTP5 1x14-35	4008321329035	280x30x21	22	1x1800
HE 19 W ES	2	QTP5 2x14-35	4008321329073	360x30x21	42	2x1800
HE 19 W ES	1	QT-FIT 5 1x14-35	4052899927025	280x30x21	21	1x1800
HE 19 W ES	2	QT-FIT 5 2x14-35	4008321971258	280x30x21	43	2x1800

### HE 25 W ES

Lampe	Ip	EVG Typ	EAN	LxBxH	Systemleistung in Watt	Lampen- lichtstrom
HE 25 W ES	1	QT 1x28 DIM	4008321640390	360x30x21	30,8	1x2500
HE 25 W ES	2	QT 2x28 DIM	4008321640499	423x30x21	59,8	2x2500
HE 25 W ES	1	QTi 1x14/24/21/39 GII	4008321383334	360x30x21	29	1x2500
HE 25 W ES	1	QTi 1x28/54/35/49 GII	4008321383358	360x30x21	29	1x2500
HE 25 W ES	2	QTi 2x14/24/21/39 GII	4008321383396	360x30x21	56	2x2500
HE 25 W ES	2	QTi 2x35/49/80 GII	4008321658951	424x30x21	57	2x2500
HE 25 W ES	1	QTP5 1x14-35	4008321329035	280x30x21	27	1x2450
HE 25 W ES	2	QTP5 2x14-35	4008321329073	360x30x21	54	2x2450
HE 25 W ES	1	QT-FIT 5 1x14-35	4008321971234	280x30x21	28	1x2450
HE 25 W ES	2	QT-FIT 5 2x14-35	4052899927032	280x30x21	56	2x2450

### HE 32 W ES

Lampe	Ip	EVG Typ	EAN	LxBxH	Systemleistung in Watt	Lampen- lichtstrom
HE 32 W ES	1	QT 1x35 DIM	4008321640376	360x30x21	38,6	1x3150
HE 32 W ES	2	QT 2x35 DIM	4008321640475	423x30x21	77,3	2x3150
HE 32 W ES	1	QTi 1x14/24/21/39 GII	4008321383334	360x30x21	36	1x3150
HE 32 W ES	1	QTi 1x28/54/35/49 GII	4008321383358	360x30x21	36	1x3150
HE 32 W ES	1	QTi 1x35/49/80 GII	4008321383372	360x30x21	36	1x3150
HE 32 W ES	2	QTi 2x14/24/21/39 GII	4008321383396	360x30x21	68	2x3150
HE 32 W ES	2	QTi 2x28/54/35/49 GII	4008321383419	360x30x21	68	2x3150
HE 32 W ES	2	QTi 2x35/49/80 GII	4008321658951	424x30x21	70	2x3150
HE 32 W ES	1	QTP5 1x14-35	4008321329035	280x30x21	34	1x3100
HE 32 W ES	2	QTP5 2x14-35	4008321329073	360x30x21	68	2x3100
HE 32 W ES	1	QT-FIT 5 1x14-35	4008321971234	280x30x21	35	1x3100
HE 32 W ES	2	QT-FIT 5 2x14-35	4008321971258	280x30x21	71	2x3100



## Lampen-EVG-Kombinationsübersicht

### HE 35 W XT

Lampe	Ip	EVG Typ	EAN	LxBxH	Systemleistung in Watt	Lampenlichtstrom
HE 35 W XT	1	QTi DALI 1x35/49/80 DIM	4050300870342	360x30x21	37,8	1x3300
HE 35 W XT	2	QTi DALI 2x35/49 DIM	4050300870465	423x30x21	74,5	2x3300
HE 35 W XT	2	QTi DALI 2x35/49/80 DIM	4050300870441	423x30x21	74	2x3300
HE 35 W XT	1	QTi 1x35/49/80 DIM	4050300870540	360x30x21	37,8	1x3300
HE 35 W XT	2	QTi 2x35/49 DIM	4050300870670	423x30x21	74,5	2x3300
HE 35 W XT	2	QTi 2x35/49/80 DIM	4050300870984	423x30x21	74	2x3300
HE 35 W XT	1	QTi 1x14/24/21/39 GII	4008321383334	360x30x21	39	1x3300
HE 35 W XT	1	QTi 1x28/54/35/49 GII	4008321383358	360x30x21	38	1x3300
HE 35 W XT	1	QTi 1x35/49/80 GII	4008321383372	360x30x21	38	1x3300
HE 35 W XT	2	QTi 2x14/24/21/39 GII	4008321383396	360x30x21	76	2x3300
HE 35 W XT	2	QTi 2x28/54/35/49 GII	4008321383419	360x30x21	76	2x3300
HE 35 W XT	2	QTi 2x35/49/80 GII	4008321658951	424x30x21	77	2x3400
HE 35 W XT	1	QTP5 1x14-35	4008321329035	280x30x21	38	1x3300
HE 35 W XT	2	QTP5 2x14-35	4008321329073	360x30x21	75	2x3300
HE 35 W XT	1	QT-FIT 5 1x14-35	4008321971234	280x30x21	38	1x3320
HE 35 W XT	2	QT-FIT 5 2x14-35	4052899927032	280x30x21	78	2x3300

### HO 24 W

Lampe	Ip	EVG Typ	EAN	LxBxH	Systemleistung in Watt	Lampenlichtstrom
HO 24 W	1	QTi DALI 1x14/24 DIM	4050300870380	360x30x21	25,3	1x1750
HO 24 W	2	QTi DALI 2x14/24 DIM	4050300870861	423x30x21	49,3	2x1750
HO 24 W	3	QTi DALI 3x14/24 DIM	4008321069955	360x40x21	73,4	3x1750
HO 24 W	4	QTi DALI 4x14/24 DIM	4008321070036	360x40x21	97,6	4x1750
HO 24 W	1	QTi 1x14/24 DIM	4050300870922	360x30x21	26	1x1750
HO 24 W	2	QTi 2x14/24 DIM	4050300870946	423x30x21	50	2x1750
HO 24 W	3	QTi 3x14/24 DIM	4008321069719	360x40x21	74	3x1750
HO 24 W	4	QTi 4x14/24 DIM	4008321069993	360x40x21	98	4x1750
HO 24 W	1	QTi 1x14/24/21/39 GII	4008321383334	360x30x21	26	1x1750
HO 24 W	2	QTi 2x14/24/21/39 GII	4008321383396	360x30x21	50	2x1750
HO 24 W	1	QTP5 1x24-39	4008321329110	280x30x21	26	1x1750
HO 24 W	2	QTP5 2x24-39	4008321329417	360x30x21	49	2x1750
HO 24 W	1	QTP-OPTIMAL 1x18-40	4008321873743	280x30x21	28	1x1750
HO 24 W	2	QTP-OPTIMAL 2x18-40	4008321873767	360x30x21	52	2x1750
HO 24 W	1	QT-FIT 5/8 1x18-39	4052899141704	280x30x21	28	1x1750
HO 24 W	2	QT-FIT 5/8 2x18-39	4052899927018	280x30x21	53	2x1750
HO 24 W	1	QTP-M 1x26-42	4008321329134	103x67x31	25	1x1750
HO 24 W	2	QTP-M 2x26-32	4008321329158	123x79x33	49	2x1750
HO 24 W	2	QT-M 2x26-42/220-240 S	4008321110022	123x79x33	54	2x1750
HO 24 W	1	QT-ECO 1x18-24/220-240 S	4050300638560	80x40x22	20	1x1600
HO 24 W	1	QT-ECO 1x18-24/220-240 L	4050300660417	150x22x22	20	1x1600

### HO 24 W SLS

Lampe	Ip	EVG Typ	EAN	LxBxH	Systemleistung in Watt	Lampenlichtstrom
HO 24 W SLS	1	QTi 1x14/24/21/39 GII	4008321383334	360x30x21	26	1x1750
HO 24 W SLS	2	QTi 2x14/24/21/39 GII	4008321383396	360x30x21	50	2x1750



## Lampen-EVG-Kombinationsübersicht

### HO 24 W CONSTANT

Lampe	Ip	EVG Typ	EAN	LxBxH	Systemleistung in Watt	Lampen- lichtstrom
HO 24 W CONSTANT	1	QTI DALI 1x14/24 DIM	4050300870380	360x30x21	25,3	1x1900
HO 24 W CONSTANT	2	QTI DALI 2x14/24 DIM	4050300870861	423x30x21	49,3	2x1900
HO 24 W CONSTANT	3	QTI DALI 3x14/24 DIM	4008321069955	360x40x21	73,4	3x1900
HO 24 W CONSTANT	4	QTI DALI 4x14/24 DIM	4008321070036	360x40x21	97,6	4x1900
HO 24 W CONSTANT	1	QTI 1x14/24 DIM	4050300870922	360x30x21	26	1x1900
HO 24 W CONSTANT	2	QTI 2x14/24 DIM	4050300870946	423x30x21	50	2x1900
HO 24 W CONSTANT	3	QTI 3x14/24 DIM	4008321069719	360x40x21	74	3x1900
HO 24 W CONSTANT	4	QTI 4x14/24 DIM	4008321069993	360x40x21	98	4x1900
HO 24 W CONSTANT	1	QTI 1x14/24/21/39 GII	4008321383334	360x30x21	26	1x1900
HO 24 W CONSTANT	2	QTI 2x14/24/21/39 GII	4008321383396	360x30x21	50	2x1900
HO 24 W CONSTANT	1	QTP5 1x24-39	4008321329110	280x30x21	26	1x1900
HO 24 W CONSTANT	2	QTP5 2x24-39	4008321329417	360x30x21	49	2x1900
HO 24 W CONSTANT	1	QTP-OPTIMAL 1x18-40	4008321873743	280x30x21	28	1x1900
HO 24 W CONSTANT	2	QTP-OPTIMAL 2x18-40	4008321873767	360x30x21	52	2x1900
HO 24 W CONSTANT	1	QT-FIT 5/8 1x18-39	4008321873927	280x30x21	28	1x1900
HO 24 W CONSTANT	2	QT-FIT 5/8 2x18-39	4008321873903	280x30x21	53	2x1900
HO 24 W CONSTANT	1	QTP-M 1x26-42	4008321329134	103x67x31	25	1x1900
HO 24 W CONSTANT	2	QTP-M 2x26-32	4008321329158	123x79x33	49	2x1900
HO 24 W CONSTANT	2	QT-M 2x26-42/220-240 S	4008321110022	123x79x33	54	2x1900

### HO 39 W

Lampe	Ip	EVG Typ	EAN	LxBxH	Systemleistung in Watt	Lampen- lichtstrom
HO 39 W	1	QTI DALI 1x21/39 DIM	4050300870366	360x30x21	41,8	1x3100
HO 39 W	2	QTI DALI 2x21/39 DIM	4050300870489	423x30x21	82	2x3100
HO 39 W	1	QTI 1x21/39 DIM	4050300870564	360x30x21	41,8	1x3100
HO 39 W	2	QTI 2x21/39 DIM	4050300870694	423x30x21	82	2x3100
HO 39 W	1	QTI 1x14/24/21/39 GII	4008321383334	360x30x21	41	1x3100
HO 39 W	2	QTI 2x14/24/21/39 GII	4008321383396	360x30x21	81	2x3100
HO 39 W	1	QTP-OPTIMAL 1x18-40	4008321873743	280x30x21	41	1x3100
HO 39 W	2	QTP-OPTIMAL 2x18-40	4008321873767	360x30x21	88	2x3100
HO 39 W	1	QT-FIT 5/8 1x18-39	4052899141704	280x30x21	42	1x3100
HO 39 W	2	QT-FIT 5/8 2x18-39	4008321873903	280x30x21	80	2x3100
HO 39 W	1	QTP-M 1x26-42	4008321329134	103x67x31	41	1x3100

### HO 39 W SLS

Lampe	Ip	EVG Typ	EAN	LxBxH	Systemleistung in Watt	Lampen- lichtstrom
HO 39 W SLS	1	QTI DALI 1x21/39 DIM	4050300870366	360x30x21	40,8	1x3100
HO 39 W SLS	2	QTI DALI 2x21/39 DIM	4050300870489	423x30x21	82	2x3100
HO 39 W SLS	1	QTI 1x21/39 DIM	4050300870564	360x30x21	40,8	1x3100
HO 39 W SLS	2	QTI 2x21/39 DIM	4050300870694	423x30x21	80	2x3100
HO 39 W SLS	1	QTI 1x14/24/21/39 GII	4008321383334	360x30x21	41	1x3100
HO 39 W SLS	2	QTI 2x14/24/21/39 GII	4008321383396	360x30x21	81	2x3100



## Lampen-EVG-Kombinationsübersicht

### HO 39 W CONSTANT

Lampe	Ip	EVG Typ	EAN	LxBxH	Systemleistung in Watt	Lampen- lichtstrom
HO 39 W CONSTANT	1	QTI DALI 1x21/39 DIM	4050300870366	360x30x21	41,8	1x3400
HO 39 W CONSTANT	2	QTI DALI 2x21/39 DIM	4050300870489	423x30x21	82	2x3400
HO 39 W CONSTANT	1	QTI 1x21/39 DIM	4050300870564	360x30x21	41,8	1x3400
HO 39 W CONSTANT	2	QTI 2x21/39 DIM	4050300870694	423x30x21	82	2x3400
HO 39 W CONSTANT	1	QTI 1x14/24/21/39 GII	4008321383334	360x30x21	41	1x3300
HO 39 W CONSTANT	2	QTI 2x14/24/21/39 GII	4008321383396	360x30x21	81	2x3400
HO 39 W CONSTANT	1	QTP5 1x24-39	4008321329110	280x30x21	41	1x3300
HO 39 W CONSTANT	2	QTP5 2x24-39	4008321329417	360x30x21	82	2x3400
HO 39 W CONSTANT	1	QTP-OPTIMAL 1x18-40	4008321873743	280x30x21	41	1x3400
HO 39 W CONSTANT	2	QTP-OPTIMAL 2x18-40	4008321873767	360x30x21	88	2x3400
HO 39 W CONSTANT	1	QT-FIT 5/8 1x18-39	4008321873927	280x30x21	42	1x3400
HO 39 W CONSTANT	2	QT-FIT 5/8 2x18-39	4052899927018	280x30x21	80	2x3400
HO 39 W CONSTANT	1	QTP-M 1x26-42	4008321329134	103x67x31	41	1x3300

### HO 49 W

Lampe	Ip	EVG Typ	EAN	LxBxH	Systemleistung in Watt	Lampen- lichtstrom
HO 49 W	1	QTI DALI 1x35/49/80 DIM	4050300870342	360x30x21	53,4	1x4300
HO 49 W	2	QTI DALI 2x35/49 DIM	4050300870465	423x30x21	103,6	2x4300
HO 49 W	2	QTI DALI 2x35/49/80 DIM	4050300870441	423x30x21	101	2x4300
HO 49 W	1	QTI 1x35/49/80 DIM	4050300870540	360x30x21	53,4	1x4300
HO 49 W	1	QT 1x49 DIM	4008321640352	360x30x21	52,3	1x4300
HO 49 W	2	QTI 2x35/49 DIM	4050300870670	423x30x21	103,6	2x4300
HO 49 W	2	QTI 2x35/49/80 DIM	4050300870984	423x30x21	103	2x4300
HO 49 W	2	QT 2x49 DIM	4008321640451	423x30x21	103,9	2x4300
HO 49 W	1	QTI 1x28/54/35/49 GII	4008321383358	360x30x21	53	1x4300
HO 49 W	1	QTI 1x35/49/80 GII	4008321383372	360x30x21	53	1x4300
HO 49 W	2	QTI 2x28/54/35/49 GII	4008321383419	360x30x21	105	2x4300
HO 49 W	2	QTI 2x35/49/80 GII	4008321658951	424x30x21	105	2x4300
HO 49 W	1	QTP5 1x49	4008321329370	280x30x21	53	1x4300
HO 49 W	2	QTP5 2x49	4008321329431	360x30x21	106	2x4300
HO 49 W	1	QTP5 1x49	4008321329370	280x30x21	53	1x4300
HO 49 W	2	QTP5 2x49	4008321329431	360x30x21	106	2x4300
HO 49 W	1	QT-FIT 5 1x49	4008321832139	280x30x21	54	1x4300
HO 49 W	2	QT-FIT 5 2x49	4052899927070	280x30x21	106	2x4300

### HO 49 W CONSTANT

Lampe	Ip	EVG Typ	EAN	LxBxH	Systemleistung in Watt	Lampen- lichtstrom
HO 49 W CONSTANT	1	QTI DALI 1x35/49/80 DIM	4050300870342	360x30x21	53,4	1x4450
HO 49 W CONSTANT	2	QTI DALI 2x35/49 DIM	4050300870465	423x30x21	103,6	2x4450
HO 49 W CONSTANT	2	QTI DALI 2x35/49/80 DIM	4050300870441	423x30x21	101	2x4450
HO 49 W CONSTANT	1	QTI 1x35/49/80 DIM	4050300870540	360x30x21	53,4	1x4450
HO 49 W CONSTANT	2	QTI 2x35/49 DIM	4050300870670	423x30x21	103,6	2x4450
HO 49 W CONSTANT	2	QTI 2x35/49/80 DIM	4050300870984	423x30x21	103	2x4450
HO 49 W CONSTANT	1	QT 1x49 DIM	4008321640352	360x30x21	52,3	1x4300
HO 49 W CONSTANT	2	QT 2x49 DIM	4008321640451	423x30x21	103,9	2x4300
HO 49 W CONSTANT	1	QTI 1x28/54/35/49 GII	4008321383358	360x30x21	53	1x4450
HO 49 W CONSTANT	1	QTI 1x35/49/80 GII	4008321383372	360x30x21	53	1x4450
HO 49 W CONSTANT	2	QTI 2x28/54/35/49 GII	4008321383419	360x30x21	105	2x4450
HO 49 W CONSTANT	2	QTI 2x35/49/80 GII	4008321658951	424x30x21	105	2x4450
HO 49 W CONSTANT	1	QTP5 1x49	4008321329370	280x30x21	53	1x4450
HO 49 W CONSTANT	2	QTP5 2x49	4008321329431	360x30x21	106	2x4450



## Lampen-EVG-Kombinationsübersicht

### HO 49 W XT

Lampe	Ip	EVG Typ	EAN	LxBxH	Systemleistung in Watt	Lampenlichtstrom
HO 49 W XT	1	QT 1x49 DIM	4008321640352	360x30x21	52,3	1x4300
HO 49 W XT	2	QT 2x49 DIM	4008321640451	423x30x21	103,9	2x4300

### HO 54 W

Lampe	Ip	EVG Typ	EAN	LxBxH	Systemleistung in Watt	Lampenlichtstrom
HO 54 W	1	QTi DALI 1x28/54 DIM	4050300870809	360x30x21	58,8	1x4450
HO 54 W	2	QTi DALI 2x28/54 DIM	4050300870502	423x30x21	115	2x4450
HO 54 W	1	QTi 1x28/54 DIM	4050300870588	360x30x21	58,8	1x4450
HO 54 W	2	QTi 2x28/54 DIM	4050300870717	423x30x21	115	2x4450
HO 54 W	1	QT 1x54 DIM	4008321640338	360x30x21	58,1	1x4450
HO 54 W	2	QT 2x54 DIM	4008321640437	423x30x21	115,9	2x4450
HO 54 W	1	QTi 1x28/54/35/49 GII	4008321383358	360x30x21	58	1x4450
HO 54 W	2	QTi 2x28/54/35/49 GII	4008321383419	360x30x21	115	2x4450
HO 54 W	1	QTP5 1x54	4008321329394	280x30x21	59	1x4450
HO 54 W	2	QTP5 2x54	4008321329097	360x30x21	115	2x4450
HO 54 W	1	QTP-OPTIMAL 1x54-58	4008321873729	280x30x21	54	1x4450
HO 54 W	2	QTP-OPTIMAL 2x54-58	4008321880253	360x30x21	120	2x4450
HO 54 W	1	QT-FIT 5/8 1x54-58	4008321873828	280x30x21	59	1x4450
HO 54 W	2	QT-FIT 5/8 2x54-58	4008321873842	280x30x21	116	2x4450

### HO 54 W SLS

Lampe	Ip	EVG Typ	EAN	LxBxH	Systemleistung in Watt	Lampenlichtstrom
HO 54 W SLS	1	QTi DALI 1x28/54 DIM	4050300870809	360x30x21	58,8	1x4450
HO 54 W SLS	2	QTi DALI 2x28/54 DIM	4050300870502	423x30x21	115	2x4450
HO 54 W SLS	1	QTi 1x28/54 DIM	4050300870588	360x30x21	58,8	1x4450
HO 54 W SLS	1	QT 1x54 DIM	4008321640338	360x30x21	58,1	1x4450
HO 54 W SLS	2	QT 2x54 DIM	4008321640437	423x30x21	115,9	2x4450
HO 54 W SLS	1	QTi 1x28/54/35/49 GII	4008321383358	360x30x21	58	1x4450
HO 54 W SLS	2	QTi 2x28/54/35/49 GII	4008321383419	360x30x21	115	2x4450

### HO 54 W CONSTANT

Lampe	Ip	EVG Typ	EAN	LxBxH	Systemleistung in Watt	Lampenlichtstrom
HO 54 W CONSTANT	1	QTi DALI 1x28/54 DIM	4050300870809	360x30x21	58,8	1x4850
HO 54 W CONSTANT	2	QTi DALI 2x28/54 DIM	4050300870502	423x30x21	115	2x4850
HO 54 W CONSTANT	1	QTi 1x28/54 DIM	4050300870588	360x30x21	58,8	1x4850
HO 54 W CONSTANT	2	QTi 2x28/54 DIM	4050300870717	423x30x21	115	2x4850
HO 54 W CONSTANT	1	QT 1x54 DIM	4008321640338	360x30x21	58,1	1x4450
HO 54 W CONSTANT	2	QT 2x54 DIM	4008321640437	423x30x21	115,9	2x4450
HO 54 W CONSTANT	1	QTi 1x28/54/35/49 GII	4008321383358	360x30x21	58	1x4850
HO 54 W CONSTANT	2	QTi 2x28/54/35/49 GII	4008321383419	360x30x21	115	2x4850
HO 54 W CONSTANT	1	QTP5 1x54	4008321329394	280x30x21	59	1x4850
HO 54 W CONSTANT	2	QTP5 2x54	4008321329097	360x30x21	115	2x4850
HO 54 W CONSTANT	1	QTP-OPTIMAL 1x54-58	4008321873729	280x30x21	54	1x4450
HO 54 W CONSTANT	2	QTP-OPTIMAL 2x54-58	4008321880253	360x30x21	120	2x4450
HO 54 W CONSTANT	1	QT-FIT 5/8 1x54-58	4008321873828	280x30x21	59	1x4450
HO 54 W CONSTANT	2	QT-FIT 5/8 2x54-58	4008321873842	280x30x21	116	2x4450

## Lampen-EVG-Kombinationsübersicht

### HO 54 W XT

Lampe	Ip	EVG Typ	EAN	LxBxH	Systemleistung in Watt	Lampenlichtstrom
HO 54 W XT	1	QTi DALI 1x28/54 DIM	4050300870809	360x30x21	58,8	1x4450
HO 54 W XT	2	QTi DALI 2x28/54 DIM	4050300870502	423x30x21	115	2x4450
HO 54 W XT	1	QTi 1x28/54 DIM	4050300870588	360x30x21	58,8	1x4450
HO 54 W XT	1	QT 1x54 DIM	4008321640338	360x30x21	58,1	1x4450
HO 54 W XT	2	QT 2x54 DIM	4008321640437	423x30x21	115,9	2x4450
HO 54 W XT	1	QTi 1x28/54/35/49 GII	4008321383358	360x30x21	58	1x4450
HO 54 W XT	2	QTi 2x28/54/35/49 GII	4008321383419	360x30x21	115	2x4450
HO 54 W XT	1	QTP5 1x54	4008321329394	280x30x21	59	1x4450
HO 54 W XT	2	QTP5 2x54	4008321329097	360x30x21	115	2x4450
HO 54 W XT	1	QTP-OPTIMAL 1x54-58	4008321873729	280x30x21	54	1x4450
HO 54 W XT	2	QTP-OPTIMAL 2x54-58	4008321880253	360x30x21	120	2x4450
HO 54 W XT	1	QT-FIT 5/8 1x54-58	4052899927063	280x30x21	59	1x4450
HO 54 W XT	2	QT-FIT 5/8 2x54-58	4008321873842	280x30x21	116	2x4450

### HO 80 W

Lampe	Ip	EVG Typ	EAN	LxBxH	Systemleistung in Watt	Lampenlichtstrom
HO 80 W	1	QTi DALI 1x35/49/80 DIM	4050300870342	360x30x21	88,1	1x6150
HO 80 W	2	QTi DALI 2x35/49/80 DIM	4050300870441	423x30x21	165	2x6150
HO 80 W	1	QTi 1x35/49/80 DIM	4050300870540	360x30x21	88,1	1x6150
HO 80 W	2	QTi 2x35/49/80 DIM	4050300870984	423x30x21	165	2x6150
HO 80 W	1	QT 1x80 DIM	4008321640314	360x30x21	82	1x6150
HO 80 W	2	QT 2x80 DIM	4008321640413	423x30x21	163,2	2x6150
HO 80 W	1	QTi 1x35/49/80 GII	4008321383372	360x30x21	85	1x6150
HO 80 W	2	QTi 2x35/49/80 GII	4008321658951	424x30x21	167	2x6150
HO 80 W	1	QTP5 1x80	4008321329059	360x30x21	86	1x6150
HO 80 W	2	QT-FQ 2x80	4050300825564	424x30x21	175	2x6300

### HO 80 W CONSTANT

Lampe	Ip	EVG Typ	EAN	LxBxH	Systemleistung in Watt	Lampenlichtstrom
HO 80 W CONSTANT	1	QTi DALI 1x35/49/80 DIM	4050300870342	360x30x21	88,1	1x6800
HO 80 W CONSTANT	2	QTi DALI 2x35/49/80 DIM	4050300870441	423x30x21	165	2x6800
HO 80 W CONSTANT	1	QTi 1x35/49/80 DIM	4050300870540	360x30x21	88,1	1x6800
HO 80 W CONSTANT	2	QTi 2x35/49/80 DIM	4050300870984	423x30x21	165	2x6800
HO 80 W CONSTANT	1	QT 1x80 DIM	4008321640314	360x30x21	82	1x6150
HO 80 W CONSTANT	2	QT 2x80 DIM	4008321640413	423x30x21	163,2	2x6150
HO 80 W CONSTANT	1	QTi 1x35/49/80 GII	4008321383372	360x30x21	85	1x6800
HO 80 W CONSTANT	2	QTi 2x35/49/80 GII	4008321658951	424x30x21	167	2x6800
HO 80 W CONSTANT	1	QTP5 1x80	4008321329059	360x30x21	86	1x6800
HO 80 W CONSTANT	2	QT-FQ 2x80	4050300825564	424x30x21	175	2x6800





## Lampen-EVG-Kombinationsübersicht

### HO 80 W XT

Lampe	Ip	EVG Typ	EAN	LxBxH	Systemleistung in Watt	Lampenlichtstrom
HO 80 W XT	1	QTi DALI 1x35/49/80 DIM	4050300870342	360x30x21	88,1	1x6150
HO 80 W XT	2	QTi DALI 2x35/49/80 DIM	4050300870441	423x30x21	165	2x6150
HO 80 W XT	1	QTi 1x35/49/80 DIM	4050300870540	360x30x21	88,1	1x6150
HO 80 W XT	2	QTi 2x35/49/80 DIM	4050300870984	423x30x21	165	2x6150
HO 80 W XT	1	QT 1x80 DIM	4008321640314	360x30x21	82	1x6150
HO 80 W XT	2	QT 2x80 DIM	4008321640413	423x30x21	163,2	2x6150
HO 80 W XT	1	QTi 1x35/49/80 GII	4008321383372	360x30x21	85	1x6150
HO 80 W XT	2	QTi 2x35/49/80 GII	4008321658951	424x30x21	167	2x6150
HO 80 W XT	1	QTP5 1x80	4008321329059	360x30x21	86	1x6150
HO 80 W XT	2	QT-FQ 2x80	4050300825564	424x30x21	175	2x6300

### HO 45 W ES

Lampe	Ip	EVG Typ	EAN	LxBxH	Systemleistung in Watt	Lampenlichtstrom
HO 45 W ES	1	QTi DALI 1x35/49/80 DIM	4050300870342	360x30x21	53,4	1x4600
HO 45 W ES	2	QTi DALI 2x35/49/80 DIM	4050300870441	423x30x21	101	2x4600
HO 45 W ES	1	QTi 1x35/49/80 DIM	4050300870540	360x30x21	53,4	1x4600
HO 45 W ES	2	QTi 2x35/49/80 DIM	4050300870984	423x30x21	101	2x4600
HO 45 W ES	1	QT 1x49 DIM	4008321640352	360x30x21	52,3	1x4300
HO 45 W ES	2	QT 2x49 DIM	4008321640451	423x30x21	103,9	2x4300
HO 45 W ES	1	QTi 1x28/54/35/49 GII	4008321383358	360x30x21	48	1x4300
HO 45 W ES	1	QTi 1x35/49/80 GII	4008321383372	360x30x21	48	1x4300
HO 45 W ES	2	QTi 2x28/54/35/49 GII	4008321383419	360x30x21	98	2x4300
HO 45 W ES	2	QTi 2x35/49/80 GII	4008321658951	424x30x21	95	2x4300
HO 45 W ES	1	QTP5 1x49	4008321329370	280x30x21	49	1x4300
HO 45 W ES	2	QTP5 2x49	4008321329431	360x30x21	100	2x4300
HO 45 W ES	1	QT-FIT 5 1x49	4008321832139	280x30x21	49	1x4300
HO 45 W ES	2	QT-FIT 5 2x49	4052899927070	280x30x21	98	2x4300

### HO 50 W ES

Lampe	Ip	EVG Typ	EAN	LxBxH	Systemleistung in Watt	Lampenlichtstrom
HO 50 W ES	1	QTi DALI 1x28/54 DIM	4050300870809	360x30x21	59	1x4800
HO 50 W ES	2	QTi DALI 2x28/54 DIM	4050300870502	423x30x21	115	2x4800
HO 50 W ES	1	QTi 1x28/54 DIM	4050300870588	360x30x21	59	1x4800
HO 50 W ES	1	QTi 1x28/54/35/49 GII	4008321383358	360x30x21	54	1x4450
HO 50 W ES	2	QTi 2x28/54/35/49 GII	4008321383419	360x30x21	108	2x4450
HO 50 W ES	1	QTP5 1x54	4008321329394	280x30x21	54	1x4450
HO 50 W ES	2	QTP5 2x54	4008321329097	360x30x21	108	2x4450
HO 50 W ES	1	QTP-OPTIMAL 1x54-58	4008321873729	280x30x21	54	1x4450
HO 50 W ES	2	QTP-OPTIMAL 2x54-58	4008321880253	360x30x21	107	2x4450
HO 50 W ES	1	QT-FIT 5/8 1x54-58	4008321873828	280x30x21	59	1x4450
HO 50 W ES	2	QT-FIT 5/8 2x54-58	4052899927087	280x30x21	116	2x4450



## Lampen-EVG-Kombinationsübersicht

### HO 73 W ES

Lampe	Ip	EVG Typ	EAN	LxBxH	Systemleistung in Watt	Lampenlichtstrom
HO 73 W ES	1	QTi DALI 1x35/49/80 DIM	4050300870342	360x30x21	88	1x6650
HO 73 W ES	2	QTi DALI 2x35/49/80 DIM	4050300870441	423x30x21	165	2x6400
HO 73 W ES	1	QTi 1x35/49/80 DIM	4050300870540	360x30x21	88	1x6650
HO 73 W ES	2	QTi 2x35/49/80 DIM	4050300870984	423x30x21	165	2x6400
HO 73 W ES	1	QT 1x80 DIM	4008321640314	360x30x21	82	1x6150
HO 73 W ES	2	QT 2x80 DIM	4008321640413	423x30x21	163,2	2x6150
HO 73 W ES	1	QTi 1x35/49/80 GII	4008321383372	360x30x21	79	1x6150
HO 73 W ES	2	QTi 2x35/49/80 GII	4008321658951	424x30x21	155	2x6150
HO 73 W ES	1	QTP5 1x80	4008321329059	360x30x21	79	1x6150
HO 73 W ES	2	QT-FQ 2x80	4050300825564	424x30x21	162	2x6150

### FC 22 W

Lampe	Ip	EVG Typ	EAN	LxBxH	Systemleistung in Watt	Lampenlichtstrom
FC 22 W	1	QTi DALI 1x14/24 DIM	4050300870380	360x30x21	25	1x1750
FC 22 W	2	QTi DALI 2x14/24 DIM	4050300870861	423x30x21	49	2x1750
FC 22 W	3	QTi DALI 3x14/24 DIM	4008321069955	360x40x21	73	3x1750
FC 22 W	4	QTi DALI 4x14/24 DIM	4008321070036	360x40x21	98	4x1750
FC 22 W	1	QTi DALI-T/E 1x18-57 DIM	4008321060808	123x79x33	26	1x1800
FC 22 W	2	QTi DALI-T/E 2x18-42 DIM	4008321060822	123x79x33	51	2x1800
FC 22 W	1	QTi 1x14/24 DIM	4050300870922	360x30x21	25	1x1750
FC 22 W	2	QTi 2x14/24 DIM	4050300870946	423x30x21	49	2x1750
FC 22 W	3	QTi 3x14/24 DIM	4008321069719	360x40x21	73	3x1750
FC 22 W	4	QTi 4x14/24 DIM	4008321069993	360x40x21	98	4x1750
FC 22 W	1	QTi-T/E 1x18-57 DIM	4008321060860	123x79x33	26	1x1750
FC 22 W	2	QTi-T/E 2x18-42 DIM	4008321060846	123x79x33	51	2x1750
FC 22 W	1	QTi 1x14/24/21/39 GII	4008321383334	360x30x21	25	1x1800
FC 22 W	2	QTi 2x14/24/21/39 GII	4008321383396	360x30x21	49	2x1800
FC 22 W	1	QTP-M 1x26-42	4008321329134	103x67x31	25	1x1800
FC 22 W	2	QTP-M 2x26-32	4008321329158	123x79x33	49	2x1800
FC 22 W	2	QT-M 2x26-42/220-240 S	4008321110022	123x79x33	54	2x1600
FC 22 W	1	QT-ECO 1x18-24/220-240 S	4050300638560	80x40x22	22,5	1x1650
FC 22 W	1	QT-ECO 1x18-24/220-240 L	4050300660417	150x22x22	22,5	1x1650

### FC 22 + 40 W

Lampe	Ip	EVG Typ	EAN	LxBxH	Systemleistung in Watt	Lampenlichtstrom
FC 22 + 40 W	2	QTi DALI-T/E 2x18-42 DIM	4008321060822	123x79x33	70	2x5000
FC 22 + 40 W	2	QTi-T/E 2x18-42 DIM	4008321060846	123x79x33	70	2x5000
FC 22 + 40 W	2	QTP-M 2x26-32	4008321329158	123x79x33	67	2x5000
FC 22 + 40 W	2	QT-M 2x26-42/220-240 S	4008321110022	123x79x33	70	2x5000



## Lampen-EVG-Kombinationsübersicht

### FC 40 W

Lampe	Ip	EVG Typ	EAN	LxBxH	Systemleistung in Watt	Lampenlichtstrom
FC 40 W	1	QTi DALI 1x21/39 DIM	4050300870366	360x30x21	42	1x3100
FC 40 W	2	QTi DALI 2x21/39 DIM	4050300870489	423x30x21	82	2x3100
FC 40 W	1	QTi DALI-T/E 1x18-57 DIM	4008321060808	123x79x33	45	1x3200
FC 40 W	2	QTi DALI-T/E 2x18-42 DIM	4008321060822	123x79x33	87	2x3200
FC 40 W	1	QTi 1x21/39 DIM	4050300870564	360x30x21	42	1x3100
FC 40 W	2	QTi 2x21/39 DIM	4050300870694	423x30x21	82	2x3100
FC 40 W	1	QTi-T/E 1x18-57 DIM	4008321060860	123x79x33	45	1x3200
FC 40 W	2	QTi-T/E 2x18-42 DIM	4008321060846	123x79x33	87	2x3200
FC 40 W	1	QTi 1x14/24/21/39 GII	4008321383334	360x30x21	43	1x3200
FC 40 W	2	QTi 2x14/24/21/39 GII	4008321383396	360x30x21	88	2x3200
FC 40 W	1	QTP-M 1x26-42	4008321329134	103x67x31	43	1x3200
FC 40 W	2	QT-M 2x26-42/220-240 S	4008321110022	123x79x33	88	2x3200

### FC 55 W

Lampe	Ip	EVG Typ	EAN	LxBxH	Systemleistung in Watt	Lampenlichtstrom
FC 55 W	1	QTi DALI 1x28/54 DIM	4050300870809	360x30x21	59	1x4450
FC 55 W	2	QTi DALI 2x28/54 DIM	4050300870502	423x30x21	115	2x4450
FC 55 W	1	QTi 1x28/54 DIM	4050300870588	360x30x21	59	1x4450
FC 55 W	2	QTi 2x28/54 DIM	4050300870717	423x30x21	115	2x4450
FC 55 W	1	QTi 1x35/49/80 GII	4008321383372	360x30x21	59	1x4200
FC 55 W	2	QTi 2x35/49/80 GII	4008321658951	424x30x21	119	2x4200
FC 55 W	1	QTP-FC 1x55	4008321537041	103x67x31	59	1x4200

### L 4 W

Lampe	Ip	EVG Typ	EAN	LxBxH	Systemleistung in Watt	Lampenlichtstrom
L 4 W BASIC	1	QT-ECO 1x4-16/220-240 S	4050300638584	80x40x22	6,5	1x120
L 4 W BASIC	1	QT-ECO 1x4-16/220-240 L	4050300660370	150x22x22	6,5	1x120

### L 6 W

Lampe	Ip	EVG Typ	EAN	LxBxH	Systemleistung in Watt	Lampenlichtstrom
L 6 W BASIC	1	QT-ECO 1x4-16/220-240 S	4050300638584	80x40x22	8,5	1x270
L 6 W BASIC	1	QT-ECO 1x4-16/220-240 L	4050300660370	150x22x22	8,5	1x270
L 6 W BASIC	2	QT-ECO 2x5-11/220-240 S	4050300821504	80x40x22	14,5	2x280

### L 8 W

Lampe	Ip	EVG Typ	EAN	LxBxH	Systemleistung in Watt	Lampenlichtstrom
L 8 W BASIC	1	QT-ECO 1x4-16/220-240 S	4050300638584	80x40x22	10,5	1x450
L 8 W BASIC	1	QT-ECO 1x4-16/220-240 L	4050300660370	150x22x22	10,5	1x450
L 8 W BASIC	2	QT-ECO 2x5-11/220-240 S	4050300821504	80x40x22	17,5	2x450



## Lampen-EVG-Kombinationsübersicht

### L 10 W

Lampe	Ip	EVG Typ	EAN	LxBxH	Systemleistung in Watt	Lampenlichtstrom
L 10 W	1	QT-ECO 1x4-16/220-240 S	4050300638584	80x40x22	12	1x650
L 10 W	1	QT-ECO 1x4-16/220-240 L	4050300660370	150x22x22	12	1x650
L 10 W	2	QT-ECO 2x5-11/220-240 S	4050300821504	80x40x22	20	2x600

### L 13 W

Lampe	Ip	EVG Typ	EAN	LxBxH	Systemleistung in Watt	Lampenlichtstrom
L 13 W BASIC	1	QT-ECO 1x4-16/220-240 S	4050300638584	80x40x22	15	1x950
L 13 W BASIC	1	QT-ECO 1x4-16/220-240 L	4050300660370	150x22x22	15	1x950

### L 15 W

Lampe	Ip	EVG Typ	EAN	LxBxH	Systemleistung in Watt	Lampenlichtstrom
L 15 W	1	QTP-OPTIMAL 1x18-40	4008321873743	280x30x21	17	1x950
L 15 W	2	QTP-OPTIMAL 2x18-40	4008321873767	360x30x21	31	2x950
L 15 W	1	QTP-DL 1x18-24	4008321117861	239x30x28	17	1x950
L 15 W	2	QTP-DL 2x18-24	4008321117885	239x40x28	32	2x950
L 15 W	1	QT-ECO 1x18-24/220-240 S	4050300638560	80x40x22	17	1x950
L 15 W	1	QT-ECO 1x18-24/220-240 L	4050300660417	150x22x22	17	1x950

### L 16 W

Lampe	Ip	EVG Typ	EAN	LxBxH	Systemleistung in Watt	Lampenlichtstrom
L 16 W	1	QT-ECO 1x4-16/220-240 S	4050300638584	80x40x22	16	1x1100
L 16 W	1	QT-ECO 1x4-16/220-240 L	4050300660370	150x22x22	16	1x1100



## Lampen-EVG-Kombinationsübersicht

### L 18 W

Lampe	Ip	EVG Typ	EAN	LxBxH	Systemleistung in Watt	Lampenlichtstrom
L 18 W	1	QTI DALI 1x18 DIM	4050300870403	360x30x21	18,3	1x1350
L 18 W	2	QTI DALI 2x18 DIM	4050300870526	423x30x21	36,5	2x1350
L 18 W	3	QTI DALI 3x18 DIM	4008321069979	360x40x21	53,6	3x1350
L 18 W	4	QTI DALI 4x18 DIM	4008321070050	360x40x21	69,3	4x1350
L 18 W	1	QTI 1x18 DIM	4050300870601	360x30x21	19	1x1350
L 18 W	2	QTI 2x18 DIM	4050300870960	423x30x21	37	2x1350
L 18 W	3	QTI 3x18 DIM	4008321069931	360x40x21	53,6	3x1350
L 18 W	4	QTI 4x18 DIM	4008321070012	360x40x21	69,3	4x1350
L 18 W	1	QT 1x18 DIM	4008321645647	360x30x21	18,9	1x1350
L 18 W	2	QT 2x18 DIM	4008321645852	423x30x21	37,7	2x1350
L 18 W	1	QTI 1x14/24/21/39 GII	4008321383334	360x30x21	19	1x1350
L 18 W	2	QTI 2x14/24/21/39 GII	4008321383396	360x30x21	37	2x1350
L 18 W	1	QTP8 1x18	4008321131584	360x30x30	18	1x1350
L 18 W	2	QTP8 2x18	4008321131607	423x30x30	35	2x1350
L 18 W	3	QTP8 3x18, (4x18)	4008321131706	423x40x30	56	3x1300
L 18 W	4	QTP8 (3x18), 4x18	4008321131706	423x40x30	73	4x1300
L 18 W	1	QTP-OPTIMAL 1x18-40	4008321873743	280x30x21	20	1x1350
L 18 W	2	QTP-OPTIMAL 2x18-40	4008321873767	360x30x21	39	2x1350
L 18 W	1	QT-FIT 5/8 1x18-39	4008321873927	280x30x21	21	1x1350
L 18 W	2	QT-FIT 5/8 2x18-39	4052899927018	280x30x21	39	2x1350
L 18 W	1	QT-FIT8 1x18	4052899926950	280x30x28	19	1x1350
L 18 W	2	QT-FIT8 2x18	4052899926981	360x30x28	36	2x1350
L 18 W	3	QT-FIT8 3x18, (4x18)	4008321691415	280x40x28	54	3x1350
L 18 W	4	QT-FIT8 (3x18), 4x18	4008321691415	280x40x28	74	4x1350
L 18 W	1	QTz8 1x18	4008321863263	150x40x28	20	1x1350
L 18 W	2	QTz8 2x18	4008321863300	150x40x28	23	2x1350
L 18 W	3	QTz8 3x18	4008321863348	210x40x30	54	3x1350
L 18 W	4	QTz8 4x18	4008321863362	210x40x30	54	4x1350
L 18 W	1	QTP-DL 1x18-24	4008321117861	239x30x28	18	1x1300
L 18 W	2	QTP-DL 2x18-24	4008321117885	239x40x28	37	2x1300
L 18 W	1	QTP-M 1x26-42	4008321329134	103x67x31	19	1x1350
L 18 W	2	QTP-M 2x26-32	4008321329158	123x79x33	36	2x1350
L 18 W	1	QT-ECO 1x18-24/220-240 S	4050300638560	80x40x22	19	1x1250
L 18 W	1	QT-ECO 1x18-24/220-240 L	4050300660417	150x22x22	19	1x1250

### L 18 W U

Lampe	Ip	EVG Typ	EAN	LxBxH	Systemleistung in Watt	Lampenlichtstrom
L 18 W U	1	QTP8 1x18	4008321131584	360x30x30	21	1x1100
L 18 W U	1	QTP-OPTIMAL 1x18-40	4008321873743	280x30x21	20	1x1100
L 18 W U	2	QTP-OPTIMAL 2x18-40	4008321873767	360x30x21	39	2x1100
L 18 W U	1	QT-ECO 1x18-24/220-240 S	4050300638560	80x40x22	19,5	1x1100
L 18 W U	1	QT-ECO 1x18-24/220-240 L	4050300660417	150x22x22	19,5	1x1100



## L 18 W XT

Lampe	Ip	EVG Typ	EAN	LxBxH	Systemleistung in Watt	Lampen- lichtstrom
L 18 W XT	1	QTi DALI 1x18 DIM	4050300870403	360x30x21	18,3	1x1350
L 18 W XT	2	QTi DALI 2x18 DIM	4050300870526	423x30x21	36,5	2x1350
L 18 W XT	3	QTi DALI 3x18 DIM	4008321069979	360x40x21	53,6	3x1350
L 18 W XT	4	QTi DALI 4x18 DIM	4008321070050	360x40x21	69,3	4x1350
L 18 W XT	1	QTi 1x18 DIM	4050300870601	360x30x21	19	1x1350
L 18 W XT	2	QTi 2x18 DIM	4050300870960	423x30x21	37	2x1350
L 18 W XT	3	QTi 3x18 DIM	4008321069931	360x40x21	53,6	3x1350
L 18 W XT	4	QTi 4x18 DIM	4008321070012	360x40x21	69,3	4x1350
L 18 W XT	1	QTi 1x14/24/21/39 GII	4008321383334	360x30x21	19	1x1350
L 18 W XT	2	QTi 2x14/24/21/39 GII	4008321383396	360x30x21	37	2x1350
L 18 W XT	1	QTP8 1x18	4008321131584	360x30x30	18	1x1350
L 18 W XT	2	QTP8 2x18	4008321131607	423x30x30	35	2x1350
L 18 W XT	3	QTP8 3x18, (4x18)	4008321131706	423x40x30	56	3x1300
L 18 W XT	4	QTP8 (3x18), 4x18	4008321131706	423x40x30	73	4x1300
L 18 W XT	1	QTP-OPTIMAL 1x18-40	4008321873743	280x30x21	20	1x1350
L 18 W XT	2	QTP-OPTIMAL 2x18-40	4008321873767	360x30x21	39	2x1350
L 18 W XT	1	QT-FIT 5/8 1x18-39	4008321873927	280x30x21	21	1x1350
L 18 W XT	2	QT-FIT 5/8 2x18-39	4052899927018	280x30x21	39	2x1350
L 18 W XT	1	QT-FIT8 1x18	4052899926950	280x30x28	19	1x1350
L 18 W XT	2	QT-FIT8 2x18	4052899926981	360x30x28	36	2x1350
L 18 W XT	3	QT-FIT8 3x18, (4x18)	4008321691415	280x40x28	54	3x1350
L 18 W XT	4	QT-FIT8 (3x18), 4x18	4008321691415	280x40x28	74	4x1350
L 18 W XT	1	QTP-DL 1x18-24	4008321117861	239x30x28	18	1x1300
L 18 W XT	2	QTP-DL 2x18-24	4008321117885	239x40x28	37	2x1300
L 18 W XT	1	QTP-M 1x26-42	4008321329134	103x67x31	19	1x1350
L 18 W XT	2	QTP-M 2x26-32	4008321329158	123x79x33	36	2x1350

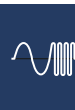

## Lampen-EVG-Kombinationsübersicht

### L 18 W XXT

Lampe	Ip	EVG Typ	EAN	LxBxH	Systemleistung in Watt	Lampenlichtstrom
L 18 W XXT	1	QTi DALI 1x18 DIM	4050300870403	360x30x21	18,3	1x1350
L 18 W XXT	2	QTi DALI 2x18 DIM	4050300870526	423x30x21	36,5	2x1350
L 18 W XXT	3	QTi DALI 3x18 DIM	4008321069979	360x40x21	53,6	3x1350
L 18 W XXT	4	QTi DALI 4x18 DIM	4008321070050	360x40x21	69,3	4x1350
L 18 W XXT	1	QTi 1x18 DIM	4050300870601	360x30x21	19	1x1350
L 18 W XXT	2	QTi 2x18 DIM	4050300870960	423x30x21	37	2x1350
L 18 W XXT	3	QTi 3x18 DIM	4008321069931	360x40x21	53,6	3x1350
L 18 W XXT	4	QTi 4x18 DIM	4008321070012	360x40x21	69,3	4x1350
L 18 W XXT	1	QTi 1x14/24/21/39 GII	4008321383334	360x30x21	19	1x1350
L 18 W XXT	2	QTi 2x14/24/21/39 GII	4008321383396	360x30x21	37	2x1350
L 18 W XXT	1	QTP8 1x18	4008321131584	360x30x30	18	1x1350
L 18 W XXT	2	QTP8 2x18	4008321131607	423x30x30	35	2x1350
L 18 W XXT	3	QTP8 3x18, 4x18	4008321131706	423x40x30	56	3x1300
L 18 W XXT	4	QTP8 3x18, 4x18	4008321131706	423x40x30	73	4x1300
L 18 W XXT	1	QTP-OPTIMAL 1x18-40	4008321873743	280x30x21	20	1x1350
L 18 W XXT	2	QTP-OPTIMAL 2x18-40	4008321873767	360x30x21	39	2x1350
L 18 W XXT	1	QT-FIT 5/8 1x18-39	4052899141704	280x30x21	21	1x1350
L 18 W XXT	2	QT-FIT 5/8 2x18-39	4052899927018	280x30x21	39	2x1350
L 18 W XXT	1	QT-FIT8 1x18	4052899926950	280x30x28	19	1x1350
L 18 W XXT	2	QT-FIT8 2x18	4052899926981	360x30x28	36	2x1350
L 18 W XXT	3	QT-FIT8 3x18, (4x18)	4008321691415	280x40x28	54	3x1350
L 18 W XXT	4	QT-FIT8 (3x18), 4x18	4008321691415	280x40x28	74	4x1350
L 18 W XXT	1	QTP-DL 1x18-24	4008321117861	239x30x28	18	1x1300
L 18 W XXT	2	QTP-DL 2x18-24	4008321117885	239x40x28	37	2x1300
L 18 W XXT	1	QTP-M 1x26-42	4008321329134	103x67x31	19	1x1350
L 18 W XXT	2	QTP-M 2x26-32	4008321329158	123x79x33	36	2x1350

### L 30 W

Lampe	Ip	EVG Typ	EAN	LxBxH	Systemleistung in Watt	Lampenlichtstrom
L 30 W	1	QTi DALI 1x36 DIM	4050300870427	360x30x21	36	1x2250
L 30 W	2	QTi DALI 2x36 DIM	4050300870885	423x30x21	69	2x2250
L 30 W	1	QTi 1x36 DIM	4050300870625	360x30x21	36	1x2250
L 30 W	2	QTi 2x36 DIM	4050300870755	423x30x21	69	2x2250
L 30 W	1	QTP5 1x24-39	4008321329110	280x30x21	33	1x3000
L 30 W	2	QTP5 2x24-39	4008321329417	360x30x21	62	2x2850
L 30 W	1	QTP-OPTIMAL 1x18-40	4008321873743	280x30x21	36	1x2850
L 30 W	2	QTP-OPTIMAL 2x18-40	4008321873767	360x30x21	63	2x2850
L 30 W	1	QT-FIT 5/8 1x18-39	4008321873927	280x30x21	33	1x2350
L 30 W	2	QT-FIT 5/8 2x18-39	4052899927018	280x30x21	63	2x2350



## Lampen-EVG-Kombinationsübersicht

### L 36 W

Lampe	Ip	EVG Typ	EAN	LxBxH	Systemleistung in Watt	Lampen- lichtstrom
L 36 W	1	QTi DALI 1x36 DIM	4050300870427	360x30x21	36	1x2700
L 36 W	2	QTi DALI 2x36 DIM	4050300870885	423x30x21	69	2x2700
L 36 W	1	QTi 1x36 DIM	4050300870625	360x30x21	36	1x3350
L 36 W	2	QTi 2x36 DIM	4050300870755	423x30x21	69	2x3350
L 36 W	1	QT 1x36 DIM	4008321645623	360x30x21	36	1x3350
L 36 W	2	QT 2x36 DIM	4008321645838	423x30x21	72,4	2x3350
L 36 W	1	QTi 1x14/24/21/39 GII	4008321383334	360x30x21	35	1x3350
L 36 W	2	QTi 2x14/24/21/39 GII	4008321383396	360x30x21	70	2x3200
L 36 W	1	QTP5 1x24-39	4008321329110	280x30x21	36	1x3200
L 36 W	2	QTP5 2x24-39	4008321329417	360x30x21	70	2x3200
L 36 W	1	QTP8 1x36	4008321131621	360x30x30	35	1x3200
L 36 W	2	QTP8 2x36	4008321131645	423x30x30	72	2x3200
L 36 W	1	QTP-OPTIMAL 1x18-40	4008321873743	280x30x21	36	1x3200
L 36 W	2	QTP-OPTIMAL 2x18-40	4008321873767	360x30x21	71	2x3200
L 36 W	1	QT-FIT 5/8 1x18-39	4008321873927	280x30x21	37	1x3200
L 36 W	2	QT-FIT 5/8 2x18-39	4008321873903	280x30x21	70	2x3200
L 36 W	1	QT-FIT8 1x36	4052899926967	280x30x28	36	1x3200
L 36 W	2	QT-FIT8 2x36	4052899926998	360x30x28	71	2x3200
L 36 W	3	QT-FIT8 3x36	4052899927094	280x40x28	105	3x3500
L 36 W	1	QTz8 1x36	4008321863287	150x40x28	36	1x3200
L 36 W	2	QTz8 2x36	4008321863324	210x40x30	71	2x3200
L 36 W	1	QTP-DL 1x36-40	4008321117908	239x30x28	38	1x3400
L 36 W	2	QTP-DL 2x36-40	4008321117922	280x40x28	80,5	2x3400
L 36 W	1	QTP-M 1x26-42	4008321329134	103x67x31	35	1x3350
L 36 W	2	QT-M 2x26-42/220-240 S	4008321110022	123x79x33	70	2x3200

### L 36 W -1

Lampe	Ip	EVG Typ	EAN	LxBxH	Systemleistung in Watt	Lampen- lichtstrom
L 36 W -1	1	QTi DALI 1x36 DIM	4050300870427	360x30x21	36	1x2700
L 36 W -1	2	QTi DALI 2x36 DIM	4050300870885	423x30x21	69	2x2700
L 36 W -1	1	QTi 1x36 DIM	4050300870625	360x30x21	36	1x2700
L 36 W -1	2	QTi 2x36 DIM	4050300870755	423x30x21	69	2x2700
L 36 W -1	1	QTP8 1x58	4008321131669	360x30x30	40	1x3100
L 36 W -1	2	QTP8 2x58	4008321131683	423x30x30	83	2x3100
L 36 W -1	1	QTP-OPTIMAL 1x18-40	4008321873743	280x30x21	36	1x3100
L 36 W -1	2	QTP-OPTIMAL 2x18-40	4008321873767	360x30x21	71	2x3100
L 36 W -1	1	QTP-DL 1x36-40	4008321117908	239x30x28	31	1x2875
L 36 W -1	2	QTP-DL 2x36-40	4008321117922	280x40x28	60	2x2900





## Lampen-EVG-Kombinationsübersicht

### L 36 W XT

Lampe	Ip	EVG Typ	EAN	LxBxH	Systemleistung in Watt	Lampenlichtstrom
L 36 W XT	1	QTi DALI 1x36 DIM	4050300870427	360x30x21	36	1x3300
L 36 W XT	2	QTi DALI 2x36 DIM	4050300870885	423x30x21	37	2x3300
L 36 W XT	1	QTi 1x36 DIM	4050300870625	360x30x21	36	1x3300
L 36 W XT	2	QTi 2x36 DIM	4050300870755	423x30x21	37	2x3300
L 36 W XT	1	QTi 1x14/24/21/39 GII	4008321383334	360x30x21	35	1x3200
L 36 W XT	2	QTi 2x14/24/21/39 GII	4008321383396	360x30x21	70	2x3200
L 36 W XT	1	QTP8 1x36	4008321131621	360x30x30	35	1x3200
L 36 W XT	2	QTP8 2x36	4008321131645	423x30x30	72	2x3200
L 36 W XT	1	QTP-OPTIMAL 1x18-40	4008321873743	280x30x21	36	1x3200
L 36 W XT	2	QTP-OPTIMAL 2x18-40	4008321873767	360x30x21	71	2x3200
L 36 W XT	1	QT-FIT 5/8 1x18-39	4008321873927	280x30x21	16	1x3200
L 36 W XT	2	QT-FIT 5/8 2x18-39	4008321873903	280x30x21	70	2x3200
L 36 W XT	1	QT-FIT8 1x36	4008321294203	280x30x28	36	1x3200
L 36 W XT	2	QT-FIT8 2x36	4052899926998	360x30x28	71	2x3200
L 36 W XT	3	QT-FIT8 3x36	4008321512055	280x40x28	105	3x3500

### L 36 W XXT

Lampe	Ip	EVG Typ	EAN	LxBxH	Systemleistung in Watt	Lampenlichtstrom
L 36 W XXT	1	QTi DALI 1x36 DIM	4050300870427	360x30x21	36	1x3300
L 36 W XXT	2	QTi DALI 2x36 DIM	4050300870885	423x30x21	37	2x3300
L 36 W XXT	1	QTi 1x36 DIM	4050300870625	360x30x21	36	1x3300
L 36 W XXT	2	QTi 2x36 DIM	4050300870755	423x30x21	37	2x3300
L 36 W XXT	1	QTi 1x14/24/21/39 GII	4008321383334	360x30x21	35	1x3200
L 36 W XXT	2	QTi 2x14/24/21/39 GII	4008321383396	360x30x21	70	2x3200
L 36 W XXT	1	QTP8 1x36	4008321131621	360x30x30	35	1x3200
L 36 W XXT	2	QTP8 2x36	4008321131645	423x30x30	72	2x3200
L 36 W XXT	1	QTP-OPTIMAL 1x18-40	4008321873743	280x30x21	36	1x3200
L 36 W XXT	2	QTP-OPTIMAL 2x18-40	4008321873767	360x30x21	71	2x3200
L 36 W XXT	1	QT-FIT 5/8 1x18-39	4008321873927	280x30x21	37	1x3200
L 36 W XXT	2	QT-FIT 5/8 2x18-39	4008321873903	280x30x21	70	2x3200

### L 38 W

Lampe	Ip	EVG Typ	EAN	LxBxH	Systemleistung in Watt	Lampenlichtstrom
L 38 W	1	QTi DALI 1x36 DIM	4050300870427	360x30x21	36	1x3300
L 38 W	2	QTi DALI 2x36 DIM	4050300870885	423x30x21	69	2x3300
L 38 W	1	QTi 1x36 DIM	4050300870625	360x30x21	36	1x3300
L 38 W	2	QTi 2x36 DIM	4050300870755	423x30x21	69	2x3350
L 38 W	1	QTi 1x14/24/21/39 GII	4008321383334	360x30x21	35	1x3300
L 38 W	1	QTP8 1x36	4008321131621	360x30x30	35	1x3200
L 38 W	2	QTP8 2x36	4008321131645	423x30x30	70	2x3200



## Lampen-EVG-Kombinationsübersicht

### L 58 W

Lampe	Ip	EVG Typ	EAN	LxBxH	Systemleistung in Watt	Lampenlichtstrom
L 58 W	1	QTI DALI 1x58 DIM	4050300870823	360x30x21	56	1x5000
L 58 W	2	QTI DALI 2x58 DIM	4050300870847	423x30x21	108	2x5000
L 58 W	2	QTI 2x58 DIM	4050300870731	423x30x21	108	2x5000
L 58 W	1	QT 1x58 DIM	4008321645609	360x30x21	55,7	1x5000
L 58 W	2	QT 2x58 DIM	4008321645814	423x30x21	110	2x5000
L 58 W	1	QTI 1x28/54/35/49 GII	4008321383358	360x30x21	55	1x5000
L 58 W	2	QTI 2x28/54/35/49 GII	4008321383419	360x30x21	109	2x5000
L 58 W	1	QTP5 1x54	4008321329394	280x30x21	55	1x5000
L 58 W	2	QTP5 2x54	4008321329097	360x30x21	109	2x5000
L 58 W	1	QTP8 1x58	4008321131669	360x30x30	55	1x5000
L 58 W	2	QTP8 2x58	4008321131683	423x30x30	110	2x5000
L 58 W	1	QTP-OPTIMAL 1x54-58	4008321873729	280x30x21	54	1x5000
L 58 W	2	QTP-OPTIMAL 2x54-58	4008321880253	360x30x21	112	2x5000
L 58 W	1	QT-FIT 5/8 1x54-58	4008321873828	280x30x21	54	1x5000
L 58 W	2	QT-FIT 5/8 2x54-58	4052899927087	280x30x21	107	2x5000
L 58 W	1	QT-FIT8 1x58-70	4008321294227	280x30x28	54	1x5000
L 58 W	2	QT-FIT8 2x58	4008321294289	360x30x28	109	2x5000
L 58 W	2	QT-FIT8 2x58-70	4052899151932	360x30x28	109	2x5000

### L 58 W XT

Lampe	Ip	EVG Typ	EAN	LxBxH	Systemleistung in Watt	Lampenlichtstrom
L 58 W XT	1	QTI DALI 1x58 DIM	4050300870823	360x30x21	56	1x5000
L 58 W XT	2	QTI DALI 2x58 DIM	4050300870847	423x30x21	108	2x5000
L 58 W XT	2	QTI 2x58 DIM	4050300870731	423x30x21	108	2x5000
L 58 W XT	1	QTI 1x28/54/35/49 GII	4008321383358	360x30x21	55	1x5000
L 58 W XT	2	QTI 2x28/54/35/49 GII	4008321383419	360x30x21	109	2x5000
L 58 W XT	1	QTP8 1x36	4008321131621	360x30x30	55	1x5000
L 58 W XT	2	QTP8 2x36	4008321131645	423x30x30	110	2x5000
L 58 W XT	1	QTP-OPTIMAL 1x54-58	4008321873729	280x30x21	54	1x5000
L 58 W XT	2	QTP-OPTIMAL 2x54-58	4008321880253	360x30x21	112	2x5000
L 58 W XT	1	QT-FIT 5/8 1x54-58	4008321873828	280x30x21	54	1x5000
L 58 W XT	2	QT-FIT 5/8 2x54-58	4008321873842	280x30x21	107	2x5000
L 58 W XT	1	QT-FIT8 1x58-70	4008321294227	280x30x28	54	1x5000
L 58 W XT	2	QT-FIT8 2x58	4008321294289	360x30x28	109	2x5000
L 58 W XT	2	QT-FIT8 2x58-70	4052899151932	360x30x28	109	2x5000

### L 58 W XXT

Lampe	Ip	EVG Typ	EAN	LxBxH	Systemleistung in Watt	Lampenlichtstrom
L 58 W XXT	1	QTI DALI 1x58 DIM	4050300870823	360x30x21	56	1x5000
L 58 W XXT	2	QTI DALI 2x58 DIM	4050300870847	423x30x21	108	2x5000
L 58 W XXT	2	QTI 2x58 DIM	4050300870731	423x30x21	108	2x5000
L 58 W XXT	1	QTI 1x28/54/35/49 GII	4008321383358	360x30x21	55	1x5000
L 58 W XXT	2	QTI 2x28/54/35/49 GII	4008321383419	360x30x21	109	2x5000
L 58 W XXT	1	QTP8 1x36	4008321131621	360x30x30	55	1x5000
L 58 W XXT	2	QTP8 2x36	4008321131645	423x30x30	110	2x5000
L 58 W XXT	1	QTP-OPTIMAL 1x54-58	4008321873729	280x30x21	54	1x5000
L 58 W XXT	2	QTP-OPTIMAL 2x54-58	4008321880253	360x30x21	112	2x5000
L 58 W XXT	1	QT-FIT 5/8 1x54-58	4052899927063	280x30x21	54	1x5000
L 58 W XXT	2	QT-FIT 5/8 2x54-58	4052899927087	280x30x21	107	2x5000



## Lampen-EVG-Kombinationsübersicht

### L 70 W

Lampe	Ip	EVG Typ	EAN	LxBxH	Systemleistung in Watt	Lampenlichtstrom
L 70 W	1	QTi DALI 1x21/39 DIM	4050300870366	360x30x21	70	1x6200
L 70 W	2	QTi DALI 2x21/39 DIM	4050300870489	423x30x21	128	2x6200
L 70 W	1	QTi 1x21/39 DIM	4050300870564	360x30x21	65,5	1x6200
L 70 W	2	QTi 2x21/39 DIM	4050300870694	423x30x21	128	2x6200
L 70 W	1	QT-FIT8 1x58-70	4052899926974	280x30x28	62	1x5900
L 70 W	2	QT-FIT8 2x58-70	4052899151932	360x30x28	124	2x5900

### L 16 W ES

Lampe	Ip	EVG Typ	EAN	LxBxH	Systemleistung in Watt	Lampenlichtstrom
L 16 W ES	1	QTP-OPTIMAL 1x18-40	4008321873743	280x30x21	18	1x1100
L 16 W ES	2	QTP-OPTIMAL 2x18-40	4008321873767	360x30x21	33	2x1100
L 16 W ES	1	QT-FIT 5/8 1x18-39	4052899141704	280x30x21	18	1x1100
L 16 W ES	2	QT-FIT 5/8 2x18-39	4008321873903	280x30x21	33	2x1100
L 16 W ES	1	QT-FIT8 1x18	4008321294180	280x30x28	17,2	1x1100
L 16 W ES	2	QT-FIT8 2x18	4008321294241	360x30x28	32,4	2x1100
L 16 W ES	3	QT-FIT8 3x18, (4x18)	4008321691415	280x40x28	47,1	3x1100
L 16 W ES	4	QT-FIT8 (3x18), 4x18	4008321691415	280x40x28	21,2	4x1100

### L 32 W ES

Lampe	Ip	EVG Typ	EAN	LxBxH	Systemleistung in Watt	Lampenlichtstrom
L 32 W ES	1	QTP-OPTIMAL 1x18-40	4008321873743	280x30x21	36	1x2500
L 32 W ES	2	QTP-OPTIMAL 2x18-40	4008321873767	360x30x21	71	2x2500
L 32 W ES	1	QT-FIT8 1x36	4008321294203	280x30x28	32	1x2500
L 32 W ES	2	QT-FIT8 2x36	4008321294265	360x30x28	64	2x2500
L 32 W ES	3	QT-FIT8 3x36	4052899927094	280x40x28	100	3x2500

### L 51 W ES

Lampe	Ip	EVG Typ	EAN	LxBxH	Systemleistung in Watt	Lampenlichtstrom
L 51 W ES	1	QT-FIT8 1x58-70	4008321294227	280x30x28	50	1x4200
L 51 W ES	2	QT-FIT8 2x58	4008321294289	360x30x28	96	2x4200
L 51 W ES	2	QT-FIT8 2x58-70	4052899151932	360x30x28	96	2x4200

### L 22 W C

Lampe	Ip	EVG Typ	EAN	LxBxH	Systemleistung in Watt	Lampenlichtstrom
L 22 W C	1	QT-ECO 1x18-24/220-240 S	4050300638560	80x40x22	20	1x1250
L 22 W C	1	QT-ECO 1x18-24/220-240 L	4050300660417	150x22x22	20	1x1250

### L 32 W C

Lampe	Ip	EVG Typ	EAN	LxBxH	Systemleistung in Watt	Lampenlichtstrom
L 32 W C	1	QTi DALI 1x36 DIM	4050300870427	360x30x21	36	1x2300
L 32 W C	2	QTi DALI 2x36 DIM	4050300870885	423x30x21	69	2x2300
L 32 W C	1	QTi 1x36 DIM	4050300870625	360x30x21	36	1x2300
L 32 W C	2	QTi 2x36 DIM	4050300870755	423x30x21	69	2x2300
L 32 W C	1	QTP8 1x36	4008321131621	360x30x30	34	1x2050

## Lampen-EVG-Kombinationsübersicht

### DULUX L 18 W

Lampe	Ip	EVG Typ	EAN	LxBxH	Systemleistung in Watt	Lampenlichtstrom
DULUX L 18 W	1	QTI DALI 1x18 DIM	4050300870403	360x30x21	18	1x1200
DULUX L 18 W	2	QTI DALI 2x18 DIM	4050300870526	423x30x21	37	2x1200
DULUX L 18 W	3	QTI DALI 3x18 DIM	4008321069979	360x40x21	53,6	3x1200
DULUX L 18 W	4	QTI DALI 4x18 DIM	4008321070050	360x40x21	69,3	4x1200
DULUX L 18 W	1	QTI 1x18 DIM	4050300870601	360x30x21	19	1x1200
DULUX L 18 W	2	QTI 2x18 DIM	4050300870960	423x30x21	37	2x1200
DULUX L 18 W	3	QTI 3x18 DIM	4008321069931	360x40x21	53,6	3x1200
DULUX L 18 W	4	QTI 4x18 DIM	4008321070012	360x40x21	69,3	4x1200
DULUX L 18 W	1	QT 1x18 DIM	4008321645647	360x30x21	18,9	1x1350
DULUX L 18 W	2	QT 2x18 DIM	4008321645852	423x30x21	37,7	2x1350
DULUX L 18 W	1	QTP-OPTIMAL 1x18-40	4008321873743	280x30x21	19	1x1150
DULUX L 18 W	2	QTP-OPTIMAL 2x18-40	4008321873767	360x30x21	36	2x1150
DULUX L 18 W	1	QTP-DL 1x18-24	4008321117861	239x30x28	18	1x1200
DULUX L 18 W	2	QTP-DL 2x18-24	4008321117885	239x40x28	36	2x1200
DULUX L 18 W	1	QTP-M 1x26-42	4008321329134	103x67x31	18	1x1150
DULUX L 18 W	2	QTP-M 2x26-32	4008321329158	123x79x33	36	2x1150
DULUX L 18 W	1	QT-ECO 1x18-24/220-240 S	4050300638560	80x40x22	18	1x1200
DULUX L 18 W	1	QT-ECO 1x18-24/220-240 L	4050300660417	150x22x22	18	1x1200

### DULUX L 18 W XT

Lampe	Ip	EVG Typ	EAN	LxBxH	Systemleistung in Watt	Lampenlichtstrom
DULUX L 18 W XT	1	QTP-OPTIMAL 1x18-40	4008321873743	280x30x21	19	1x1150
DULUX L 18 W XT	2	QTP-OPTIMAL 2x18-40	4008321873767	360x30x21	36	2x1150
DULUX L 18 W XT	1	QTP-DL 1x18-24	4008321117861	239x30x28	18	1x1200
DULUX L 18 W XT	2	QTP-DL 2x18-24	4008321117885	239x40x28	36	2x1200
DULUX L 18 W XT	1	QTP-M 1x26-42	4008321329134	103x67x31	18	1x1150
DULUX L 18 W XT	2	QTP-M 2x26-32	4008321329158	123x79x33	36	2x1150

### DULUX L 24 W

Lampe	Ip	EVG Typ	EAN	LxBxH	Systemleistung in Watt	Lampenlichtstrom
DULUX L 24 W	1	QTI DALI 1x14/24 DIM	4050300870380	360x30x21	25	1x1600
DULUX L 24 W	2	QTI DALI 2x14/24 DIM	4050300870861	423x30x21	49	2x1800
DULUX L 24 W	3	QTI DALI 3x14/24 DIM	4008321069955	360x40x21	73	3x1800
DULUX L 24 W	4	QTI DALI 4x14/24 DIM	4008321070036	360x40x21	98	4x1800
DULUX L 24 W	1	QTI DALI-T/E 1x18-57 DIM	4008321060808	123x79x33	26	1x1200
DULUX L 24 W	2	QTI DALI-T/E 2x18-42 DIM	4008321060822	123x79x33	51	2x1200
DULUX L 24 W	1	QTI 1x14/24 DIM	4050300870922	360x30x21	25	1x1800
DULUX L 24 W	2	QTI 2x14/24 DIM	4050300870946	423x30x21	49	2x1800
DULUX L 24 W	3	QTI 3x14/24 DIM	4008321069719	360x40x21	73	3x1800
DULUX L 24 W	4	QTI 4x14/24 DIM	4008321069993	360x40x21	98	4x1800
DULUX L 24 W	1	QTP-OPTIMAL 1x18-40	4008321873743	280x30x21	27	1x1750
DULUX L 24 W	2	QTP-OPTIMAL 2x18-40	4008321873767	360x30x21	53	2x1750
DULUX L 24 W	1	QTP-DL 1x18-24	4008321117861	239x30x28	26	1x1800
DULUX L 24 W	2	QTP-DL 2x18-24	4008321117885	239x40x28	49	2x1800
DULUX L 24 W	1	QTP-M 1x26-42	4008321329134	103x67x31	25	1x1750
DULUX L 24 W	2	QTP-M 2x26-32	4008321329158	123x79x33	48	2x1750
DULUX L 24 W	2	QT-M 2x26-42/220-240 S	4008321110022	123x79x33	54	2x1750
DULUX L 24 W	1	QT-ECO 1x18-24/220-240 S	4050300638560	80x40x22	22,5	1x1600
DULUX L 24 W	1	QT-ECO 1x18-24/220-240 L	4050300660417	150x22x22	22,5	1x1600



## Lampen-EVG-Kombinationsübersicht

### DULUX L 24 W XT

Lampe	Ip	EVG Typ	EAN	LxBxH	Systemleistung in Watt	Lampenlichtstrom
DULUX L 24 W XT	1	QTP-OPTIMAL 1x18-40	4008321873743	280x30x21	27	1x1750
DULUX L 24 W XT	2	QTP-OPTIMAL 2x18-40	4008321873767	360x30x21	53	2x1750
DULUX L 24 W XT	1	QTP-DL 1x18-24	4008321117861	239x30x28	26	1x1800
DULUX L 24 W XT	2	QTP-DL 2x18-24	4008321117885	239x40x28	49	2x1800
DULUX L 24 W XT	1	QTP-M 1x26-42	4008321329134	103x67x31	25	1x1750
DULUX L 24 W XT	2	QTP-M 2x26-32	4008321329158	123x79x33	48	2x1750
DULUX L 24 W XT	2	QT-M 2x26-42/220-240 S	4008321110022	123x79x33	54	2x1750

### DULUX L 36 W

Lampe	Ip	EVG Typ	EAN	LxBxH	Systemleistung in Watt	Lampenlichtstrom
DULUX L 36 W	1	QTI DALI 1x36 DIM	4050300870427	360x30x21	36	1x2900
DULUX L 36 W	2	QTI DALI 2x36 DIM	4050300870885	423x30x21	69	2x2900
DULUX L 36 W	1	QTI 1x36 DIM	4050300870625	360x30x21	36	1x2900
DULUX L 36 W	2	QTI 2x36 DIM	4050300870755	432x30x21	69	2x2900
DULUX L 36 W	1	QT 1x36 DIM	4008321645623	360x30x21	36	1x3350
DULUX L 36 W	2	QT 2x36 DIM	4008321645838	423x30x21	72,4	2x3350
DULUX L 36 W	1	QTI 1x14/24/21/39 GII	4008321383334	360x30x21	34	1x2750
DULUX L 36 W	2	QTI 2x14/24/21/39 GII	4008321383396	360x30x21	68	2x2800
DULUX L 36 W	1	QTP-OPTIMAL 1x18-40	4008321873743	280x30x21	35	1x2800
DULUX L 36 W	2	QTP-OPTIMAL 2x18-40	4008321873767	360x30x21	70	2x2800
DULUX L 36 W	1	QTP-DL 1x36-40	4008321117908	239x30x28	35	1x2900
DULUX L 36 W	2	QTP-DL 2x36-40	4008321117922	280x40x28	68	2x2900
DULUX L 36 W	1	QTP-M 1x26-42	4008321329134	103x67x31	35	1x2800
DULUX L 36 W	2	QTP-M 2x26-32	4008321329158	123x79x33	68	2x2800
DULUX L 36 W	2	QT-M 2x26-42/220-240 S	4008321110022	123x79x33	70	2x2800

### DULUX L 36 W XT

Lampe	Ip	EVG Typ	EAN	LxBxH	Systemleistung in Watt	Lampenlichtstrom
DULUX L 36 W XT	1	QTI DALI 1x36 DIM	4050300870427	360x30x21	36	1x2900
DULUX L 36 W XT	2	QTI DALI 2x36 DIM	4050300870885	423x30x21	69	2x2900
DULUX L 36 W XT	1	QTI 1x36 DIM	4050300870625	360x30x21	36	1x2900
DULUX L 36 W XT	2	QTI 2x36 DIM	4050300870755	423x30x21	69	2x2900
DULUX L 36 W XT	1	QTI 1x14/24/21/39 GII	4008321383334	360x30x21	34	1x2750
DULUX L 36 W XT	2	QTI 2x14/24/21/39 GII	4008321383396	360x30x21	68	2x2800
DULUX L 36 W XT	1	QTP-OPTIMAL 1x18-40	4008321873743	280x30x21	35	1x2800
DULUX L 36 W XT	2	QTP-OPTIMAL 2x18-40	4008321873767	360x30x21	70	2x2800
DULUX L 36 W XT	1	QTP-DL 1x36-40	4008321117908	239x30x28	35	1x2900
DULUX L 36 W XT	2	QTP-DL 2x36-40	4008321117922	280x40x28	68	2x2900
DULUX L 36 W XT	1	QTP-M 1x26-42	4008321329134	103x67x31	35	1x2800
DULUX L 36 W XT	2	QTP-M 2x26-32	4008321329158	123x79x33	68	2x2800
DULUX L 36 W XT	2	QT-M 2x26-42/220-240 S	4008321110022	123x79x33	70	2x2800



## Lampen-EVG-Kombinationsübersicht

### DULUX L 40 W

Lampe	Ip	EVG Typ	EAN	LxBxH	Systemleistung in Watt	Lampenlichtstrom
DULUX L 40 W	1	QTi DALI 1x21/39 DIM	4050300870366	360x30x21	41,8	1x3500
DULUX L 40 W	2	QTi DALI 2x21/39 DIM	4050300870489	423x30x21	82	2x3500
DULUX L 40 W	1	QTi DALI-T/E 1x18-57 DIM	4008321060808	123x79x33	45	1x3500
DULUX L 40 W	2	QTi DALI-T/E 2x18-42 DIM	4008321060822	123x79x33	87	2x3500
DULUX L 40 W	1	QTi 1x21/39 DIM	4050300870564	360x30x21	41,8	1x3500
DULUX L 40 W	2	QTi 2x21/39 DIM	4050300870694	423x30x21	82	2x3500
DULUX L 40 W	1	QTi 1x14/24/21/39 GII	4008321383334	360x30x21	44	1x3500
DULUX L 40 W	2	QTi 2x14/24/21/39 GII	4008321383396	360x30x21	86	2x3500
DULUX L 40 W	1	QTP-OPTIMAL 1x18-40	4008321873743	280x30x21	44	1x3500
DULUX L 40 W	2	QTP-OPTIMAL 2x18-40	4008321873767	360x30x21	88	2x3500
DULUX L 40 W	1	QTP-DL 1x36-40	4008321117908	239x30x28	45	1x3600
DULUX L 40 W	2	QTP-DL 2x36-40	4008321117922	280x40x28	90	2x3650
DULUX L 40 W	1	QTP-M 1x26-42	4008321329134	103x67x31	43	1x3500

### DULUX L 40 W CONSTANT

Lampe	Ip	EVG Typ	EAN	LxBxH	Systemleistung in Watt	Lampenlichtstrom
DULUX L 40 W CONSTANT	1	QTi DALI 1x21/39 DIM	4050300870366	360x30x21	41,8	1x3500
DULUX L 40 W CONSTANT	2	QTi DALI 2x21/39 DIM	4050300870489	423x30x21	82	2x3500
DULUX L 40 W CONSTANT	1	QTi 1x21/39 DIM	4050300870564	360x30x21	41,8	1x3500
DULUX L 40 W CONSTANT	2	QTi 2x21/39 DIM	4050300870694	423x30x21	82	2x3500
DULUX L 40 W CONSTANT	1	QTi 1x14/24/21/39 GII	4008321383334	360x30x21	44	1x3500
DULUX L 40 W CONSTANT	2	QTi 2x14/24/21/39 GII	4008321383396	360x30x21	86	2x3500
DULUX L 40 W CONSTANT	1	QTP-OPTIMAL 1x18-40	4008321873743	280x30x21	44	1x3500
DULUX L 40 W CONSTANT	2	QTP-OPTIMAL 2x18-40	4008321873767	360x30x21	88	2x3500
DULUX L 40 W CONSTANT	1	QTP-DL 1x36-40	4008321117908	239x30x28	45	1x3600
DULUX L 40 W CONSTANT	2	QTP-DL 2x36-40	4008321117922	280x40x28	90	2x3650
DULUX L 40 W CONSTANT	1	QTP-M 1x26-42	4008321329134	103x67x31	43	1x3500

### DULUX L 55 W

Lampe	Ip	EVG Typ	EAN	LxBxH	Systemleistung in Watt	Lampenlichtstrom
DULUX L 55 W	1	QTi DALI 1x28/54 DIM	4050300870809	360x30x21	59	1x4800
DULUX L 55 W	2	QTi DALI 2x28/54 DIM	4050300870502	423x30x21	115	2x4800
DULUX L 55 W	1	QTi 1x28/54 DIM	4050300870588	360x30x21	59	1x4800
DULUX L 55 W	2	QTi 2x28/54 DIM	4050300870717	423x30x21	115	2x4800
DULUX L 55 W	1	QTi 1x35/49/80 GII	4008321383372	360x30x21	59	1x4800
DULUX L 55 W	2	QTi 2x35/49/80 GII	4008321658951	424x30x21	119	2x4800
DULUX L 55 W	1	QTP5 1x54	4008321329394	280x30x21	55	1x4500
DULUX L 55 W	2	QTP5 2x54	4008321329097	360x30x21	107	2x4500
DULUX L 55 W	2	QT-FQ 2x80	4050300825564	424x30x21	122	2x4800
DULUX L 55 W	1	QTP-OPTIMAL 1x54-58	4008321873729	280x30x21	50	1x4800
DULUX L 55 W	2	QTP-OPTIMAL 2x54-58	4008321880253	360x30x21	110	2x4800
DULUX L 55 W	1	QTP-DL 1x55 GII	4008321390158	280x30x21	59	1x4800
DULUX L 55 W	2	QTP-DL 2x55 GII	4008321390172	360x30x21	116	2x4800
DULUX L 55 W	1	QTP-FC 1x55	4008321537041	103x67x31	59	1x4800

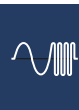

## Lampen-EVG-Kombinationsübersicht

### DULUX L 55 W CONSTANT

Lampe	Ip	EVG Typ	EAN	LxBxH	Systemleistung in Watt	Lampenlichtstrom
DULUX L 55 W CONSTANT	1	QTi DALI 1x28/54 DIM	4050300870809	360x30x21	59	1x4800
DULUX L 55 W CONSTANT	2	QTi DALI 2x28/54 DIM	4050300870502	423x30x21	115	2x4800
DULUX L 55 W CONSTANT	1	QTi 1x28/54 DIM	4050300870588	360x30x21	59	1x4800
DULUX L 55 W CONSTANT	2	QTi 2x28/54 DIM	4050300870717	423x30x21	115	2x4800
DULUX L 55 W CONSTANT	1	QTi 1x35/49/80 GII	4008321383372	360x30x21	59	1x4800
DULUX L 55 W CONSTANT	2	QTi 2x35/49/80 GII	4008321658951	424x30x21	119	2x4800
DULUX L 55 W CONSTANT	1	QTP5 1x54	4008321329394	280x30x21	55	1x4500
DULUX L 55 W CONSTANT	2	QTP5 2x54	4008321329097	360x30x21	107	2x4500
DULUX L 55 W CONSTANT	2	QT-FQ 2x80	4050300825564	424x30x21	122	2x4800
DULUX L 55 W CONSTANT	1	QTP-OPTIMAL 1x54-58	4008321873729	280x30x21	50	1x4800
DULUX L 55 W CONSTANT	2	QTP-OPTIMAL 2x54-58	4008321880253	360x30x21	110	2x4800
DULUX L 55 W CONSTANT	1	QTP-DL 1x55 GII	4008321390158	280x30x21	59	1x4800
DULUX L 55 W CONSTANT	2	QTP-DL 2x55 GII	4008321390172	360x30x21	116	2x4800
DULUX L 55 W CONSTANT	1	QTP-FC 1x55	4008321537041	103x67x31	59	1x4800

### DULUX L 55 W XT

Lampe	Ip	EVG Typ	EAN	LxBxH	Systemleistung in Watt	Lampenlichtstrom
DULUX L 55 W XT	1	QTi DALI 1x28/54 DIM	4050300870809	360x30x21	59	1x4800
DULUX L 55 W XT	2	QTi DALI 2x28/54 DIM	4050300870502	423x30x21	115	2x4800
DULUX L 55 W XT	1	QTi 1x28/54 DIM	4050300870588	360x30x21	59	1x4800
DULUX L 55 W XT	1	QTi 1x35/49/80 GII	4008321383372	360x30x21	59	1x4800
DULUX L 55 W XT	2	QTi 2x35/49/80 GII	4008321658951	424x30x21	119	2x4800
DULUX L 55 W XT	1	QTP5 1x54	4008321329394	280x30x21	55	1x4500
DULUX L 55 W XT	2	QTP5 2x54	4008321329097	360x30x21	107	2x4500
DULUX L 55 W XT	2	QT-FQ 2x80	4050300825564	424x30x21	122	2x4800
DULUX L 55 W XT	1	QTP-OPTIMAL 1x54-58	4008321873729	280x30x21	50	1x4800
DULUX L 55 W XT	2	QTP-OPTIMAL 2x54-58	4008321880253	360x30x21	110	2x4800
DULUX L 55 W XT	1	QTP-DL 1x55 GII	4008321390158	280x30x21	59	1x4800
DULUX L 55 W XT	2	QTP-DL 2x55 GII	4008321390172	360x30x21	116	2x4800
DULUX L 55 W XT	1	QTP-FC 1x55	4008321537041	103x67x31	59	1x4800

### DULUX L 80 W

Lampe	Ip	EVG Typ	EAN	LxBxH	Systemleistung in Watt	Lampenlichtstrom
DULUX L 80 W	1	QTi DALI 1x35/49/80 DIM	4050300870342	360x30x21	88	1x6000
DULUX L 80 W	2	QTi DALI 2x35/49/80 DIM	4050300870441	423x30x21	165	2x6000
DULUX L 80 W	1	QTi 1x35/49/80 DIM	4050300870540	360x30x21	88	1x6000
DULUX L 80 W	2	QTi 2x35/49/80 DIM	4050300870984	423x30x21	165	2x6000
DULUX L 80 W	1	QT 1x80 DIM	4008321640314	360x30x21	82	1x6150
DULUX L 80 W	2	QT 2x80 DIM	4008321640413	423x30x21	163,2	2x6150
DULUX L 80 W	1	QTi 1x35/49/80 GII	4008321383372	360x30x21	85	1x6000
DULUX L 80 W	2	QTi 2x35/49/80 GII	4008321658951	424x30x21	167	2x6000
DULUX L 80 W	1	QTP5 1x80	4008321329059	360x30x21	86	1x6000
DULUX L 80 W	2	QT-FQ 2x80	4050300825564	424x30x21	175	2x6150



## Lampen-EVG-Kombinationsübersicht

### DULUX L 80 W CONSTANT

Lampe	Ip	EVG Typ	EAN	LxBxH	Systemleistung in Watt	Lampenlichtstrom
DULUX L 80 W CONSTANT	1	QTi DALI 1x35/49/80 DIM	4050300870342	360x30x21	88	1x6000
DULUX L 80 W CONSTANT	2	QTi DALI 2x35/49/80 DIM	4050300870441	423x30x21	165	2x6000
DULUX L 80 W CONSTANT	1	QTi 1x35/49/80 DIM	4050300870540	360x30x21	88	1x6000
DULUX L 80 W CONSTANT	2	QTi 2x35/49/80 DIM	4050300870984	423x30x21	165	2x6000
DULUX L 80 W CONSTANT	1	QT 1x80 DIM	4008321640314	360x30x21	82	1x6150
DULUX L 80 W CONSTANT	2	QT 2x80 DIM	4008321640413	423x30x21	163,2	2x6150
DULUX L 80 W CONSTANT	1	QTi 1x35/49/80 GII	4008321383372	360x30x21	85	1x6000
DULUX L 80 W CONSTANT	2	QTi 2x35/49/80 GII	4008321658951	424x30x21	167	2x6000
DULUX L 80 W CONSTANT	1	QTP5 1x80	4008321329059	360x30x21	86	1x6000
DULUX L 80 W CONSTANT	2	QT-FQ 2x80	4050300825564	424x30x21	175	2x6150

### DULUX L 16 W HE

Lampe	Ip	EVG Typ	EAN	LxBxH	Systemleistung in Watt	Lampenlichtstrom
DULUX L 16 W HE	1	QTi 1x28/54/35/49 GII	4008321383358	360x30x21	18	1x1500
DULUX L 16 W HE	2	QTi 2x28/54/35/49 GII	4008321383419	360x30x21	35	2x1500
DULUX L 16 W HE	1	QTP5 1x14-35	4008321329035	280x30x21	17,5	1x1500
DULUX L 16 W HE	2	QTP5 2x14-35	4008321329073	360x30x21	34	2x1500

### DULUX L 22 W HE

Lampe	Ip	EVG Typ	EAN	LxBxH	Systemleistung in Watt	Lampenlichtstrom
DULUX L 22 W HE	1	QTi DALI 1x21/39 DIM	4050300870366	360x30x21	23,1	1x2000
DULUX L 22 W HE	2	QTi DALI 2x21/39 DIM	4050300870489	423x30x21	45	2x2000
DULUX L 22 W HE	1	QTi 1x21/39 DIM	4050300870564	360x30x21	23,1	1x2000
DULUX L 22 W HE	2	QTi 2x21/39 DIM	4050300870694	423x30x21	45	2x2000
DULUX L 22 W HE	1	QTi 1x28/54/35/49 GII	4008321383358	360x30x21	25	1x2200
DULUX L 22 W HE	2	QTi 2x28/54/35/49 GII	4008321383419	360x30x21	49	2x2200
DULUX L 22 W HE	2	QTP5 2x14-35	4008321329073	360x30x21	48	2x2055
DULUX L 22 W HE	1	QTP5 1x14-35	4008321329035	280x30x21	24	1x2055

### DULUX L 26 W HE

Lampe	Ip	EVG Typ	EAN	LxBxH	Systemleistung in Watt	Lampenlichtstrom
DULUX L 26 W HE	1	QTi DALI 1x28/54 DIM	4050300870809	360x30x21	30,1	1x2700
DULUX L 26 W HE	2	QTi DALI 2x28/54 DIM	4050300870502	423x30x21	60,2	2x2700
DULUX L 26 W HE	1	QTi 1x28/54 DIM	4050300870588	360x30x21	30,1	1x2700
DULUX L 26 W HE	2	QTi 2x28/54 DIM	4050300870717	423x30x21	60,2	2x2700
DULUX L 26 W HE	1	QT 1x28 DIM	4008321640390	360x30x21	30,8	1x2600
DULUX L 26 W HE	2	QT 2x28 DIM	4008321640499	423x30x21	59,8	2x2600
DULUX L 26 W HE	1	QTi 1x28/54/35/49 GII	4008321383358	360x30x21	30	1x2600
DULUX L 26 W HE	1	QTi 1x35/49/80 GII	4008321383372	360x30x21	30	1x2600
DULUX L 26 W HE	2	QTi 2x28/54/35/49 GII	4008321383419	360x30x21	58	2x2600
DULUX L 26 W HE	2	QTi 2x35/49/80 GII	4008321658951	424x30x21	61	2x2700
DULUX L 26 W HE	1	QTP5 1x14-35	4008321329035	280x30x21	29	1x2470
DULUX L 26 W HE	2	QTP5 2x14-35	4008321329073	360x30x21	57	2x2470





## Lampen-EVG-Kombinationsübersicht

### DULUX L 28 W HE

Lampe	Ip	EVG Typ	EAN	LxBxH	Systemleistung in Watt	Lampenlichtstrom
DULUX L 28 W HE	1	QTi DALI 1x28/54 DIM	4050300870809	360x30x21	30,1	1x2700
DULUX L 28 W HE	2	QTi DALI 2x28/54 DIM	4050300870502	423x30x21	60,2	2x2700
DULUX L 28 W HE	1	QTi 1x28/54 DIM	4050300870588	360x30x21	30,1	1x2800
DULUX L 28 W HE	2	QTi 2x28/54 DIM	4050300870717	423x30x21	60,2	2x2800
DULUX L 28 W HE	1	QT 1x28 DIM	4008321640390	360x30x21	30,8	1x2600
DULUX L 28 W HE	2	QT 2x28 DIM	4008321640499	423x30x21	59,8	2x2600
DULUX L 28 W HE	1	QTi 1x28/54/35/49 GII	4008321383358	360x30x21	31	1x2700
DULUX L 28 W HE	1	QTi 1x35/49/80 GII	4008321383372	360x30x21	31	1x2700
DULUX L 28 W HE	2	QTi 2x14/24/21/39 GII	4008321383396	360x30x21	60	2x2750
DULUX L 28 W HE	2	QTi 2x28/54/35/49 GII	4008321383419	360x30x21	60	2x2700
DULUX L 28 W HE	2	QTi 2x35/49/80 GII	4008321658951	424x30x21	59	2x2650
DULUX L 28 W HE	1	QTP5 1x14-35	4008321329035	280x30x21	28,5	1x2550
DULUX L 28 W HE	2	QTP5 2x14-35	4008321329073	360x30x21	56	2x2525

### DULUX F 18 W

Lampe	Ip	EVG Typ	EAN	LxBxH	Systemleistung in Watt	Lampenlichtstrom
DULUX F 18 W	1	QTi DALI 1x18 DIM	4050300870403	360x30x21	18	1x1100
DULUX F 18 W	2	QTi DALI 2x18 DIM	4050300870526	423x30x21	37	2x1100
DULUX F 18 W	3	QTi DALI 3x18 DIM	4008321069979	360x40x21	53,6	3x1100
DULUX F 18 W	4	QTi DALI 4x18 DIM	4008321070050	360x40x21	69,3	4x1100
DULUX F 18 W	1	QTi 1x18 DIM	4050300870601	360x30x21	18	1x1100
DULUX F 18 W	2	QTi 2x18 DIM	4050300870960	423x30x21	37	2x1100
DULUX F 18 W	3	QTi 3x18 DIM	4008321069931	360x40x21	53,6	3x1100
DULUX F 18 W	4	QTi 4x18 DIM	4008321070012	360x40x21	69,3	4x1100
DULUX F 18 W	1	QTP-OPTIMAL 1x18-40	4008321873743	280x30x21	18	1x1050
DULUX F 18 W	2	QTP-OPTIMAL 2x18-40	4008321873767	360x30x21	33	2x1050
DULUX F 18 W	1	QTP-DL 1x18-24	4008321117861	239x30x28	18	1x1100
DULUX F 18 W	2	QTP-DL 2x18-24	4008321117885	239x40x28	36	2x1100
DULUX F 18 W	1	QTP-M 1x26-42	4008321329134	103x67x31	19	1x1050
DULUX F 18 W	2	QTP-M 2x26-32	4008321329158	123x79x33	36	2x1050
DULUX F 18 W	1	QT-ECO 1x18-24/220-240 S	4050300638560	80x40x22	18	1x1000
DULUX F 18 W	1	QT-ECO 1x18-24/220-240 L	4050300660417	150x22x22	18	1x1000



## Lampen-EVG-Kombinationsübersicht

### DULUX F 24 W

Lampe	Ip	EVG Typ	EAN	LxBxH	Systemleistung in Watt	Lampenlichtstrom
DULUX F 24 W	1	QTI DALI 1x14/24 DIM	4050300870380	360x30x21	25	1x1700
DULUX F 24 W	2	QTI DALI 2x14/24 DIM	4050300870861	423x30x21	49	2x1700
DULUX F 24 W	3	QTI DALI 3x14/24 DIM	4008321069955	360x40x21	73,4	3x1700
DULUX F 24 W	4	QTI DALI 4x14/24 DIM	4008321070036	360x40x21	97,6	4x1700
DULUX F 24 W	1	QTI 1x14/24 DIM	4050300870922	360x30x21	25	1x1700
DULUX F 24 W	2	QTI 2x14/24 DIM	4050300870946	423x30x21	49	2x1700
DULUX F 24 W	3	QTI 3x14/24 DIM	4008321069719	360x40x21	74	3x1700
DULUX F 24 W	4	QTI 4x14/24 DIM	4008321069993	360x40x21	97,6	4x1800
DULUX F 24 W	1	QTP-OPTIMAL 1x18-40	4008321873743	280x30x21	25	1x1650
DULUX F 24 W	2	QTP-OPTIMAL 2x18-40	4008321873767	360x30x21	50	2x1650
DULUX F 24 W	1	QTP-DL 1x18-24	4008321117861	239x30x28	26	1x1700
DULUX F 24 W	2	QTP-DL 2x18-24	4008321117885	239x40x28	49	2x1700
DULUX F 24 W	1	QTP-M 1x26-42	4008321329134	103x67x31	25	1x1650
DULUX F 24 W	2	QTP-M 2x26-32	4008321329158	123x79x33	48	2x1650
DULUX F 24 W	2	QTM 2x26-42/220-240 S	4008321110022	123x79x33	54	2x1700
DULUX F 24 W	1	QT-ECO 1x18-24/220-240 S	4050300638560	80x40x22	22,5	1x1500
DULUX F 24 W	1	QT-ECO 1x18-24/220-240 L	4050300660417	150x22x22	22,5	1x1500

### DULUX F 36 W

Lampe	Ip	EVG Typ	EAN	LxBxH	Systemleistung in Watt	Lampenlichtstrom
DULUX F 36 W	1	QTI DALI 1x36 DIM	4050300870427	360x30x21	36	1x2900
DULUX F 36 W	2	QTI DALI 2x36 DIM	4050300870885	423x30x21	69	2x2900
DULUX F 36 W	1	QTI 1x36 DIM	4050300870625	360x30x21	36	1x2900
DULUX F 36 W	2	QTI 2x36 DIM	4050300870755	423x30x21	69	2x2900
DULUX F 36 W	1	QTI 1x14/24/21/39 GII	4008321383334	360x30x21	34	1x2750
DULUX F 36 W	2	QTI 2x14/24/21/39 GII	4008321383396	360x30x21	66	2x2800
DULUX F 36 W	1	QTP-OPTIMAL 1x18-40	4008321873743	280x30x21	34	1x2700
DULUX F 36 W	2	QTP-OPTIMAL 2x18-40	4008321873767	360x30x21	67	2x2700
DULUX F 36 W	1	QTP-DL 1x36-40	4008321117908	239x30x28	35	1x2800
DULUX F 36 W	2	QTP-DL 2x36-40	4008321117922	280x40x28	68	2x2800
DULUX F 36 W	1	QTP-M 1x26-42	4008321329134	103x67x31	35	1x2700
DULUX F 36 W	2	QTP-M 2x26-32	4008321329158	123x79x33	68	2x2700
DULUX F 36 W	2	QTM 2x26-42/220-240 S	4008321110022	123x79x33	70	2x2700

### DULUX S/E 7 W

Lampe	Ip	EVG Typ	EAN	LxBxH	Systemleistung in Watt	Lampenlichtstrom
DULUX S/E 7 W	1	QT-ECO 1x4-16/220-240 S	4050300638584	80x40x22	9	1x400
DULUX S/E 7 W	1	QT-ECO 1x4-16/220-240 L	4050300660370	150x22x22	9	1x400
DULUX S/E 7 W	2	QT-ECO 2x5-11/220-240 S	4050300821504	80x40x22	15	2x400

### DULUX S/E 9 W

Lampe	Ip	EVG Typ	EAN	LxBxH	Systemleistung in Watt	Lampenlichtstrom
DULUX S/E 9 W	1	QTP-D/E 1x10-13	4008321181572	93x58x29	9,5	1x600
DULUX S/E 9 W	2	QTP-D/E 2x10-13	4008321181596	123x79x33	18	2x600
DULUX S/E 9 W	1	QT-ECO 1x4-16/220-240 S	4050300638584	80x40x22	10	1x600
DULUX S/E 9 W	1	QT-ECO 1x4-16/220-240 L	4050300660370	150x22x22	10	1x600
DULUX S/E 9 W	2	QT-ECO 2x5-11/220-240 S	4050300821504	80x40x22	18	2x550



## Lampen-EVG-Kombinationsübersicht

### DULUX S/E 11 W

Lampe	Ip	EVG Typ	EAN	LxBxH	Systemleistung in Watt	Lampenlichtstrom
DULUX S/E 11 W	1	QTP-D/E 1x10-13	4008321181572	93x58x29	14	1x900
DULUX S/E 11 W	2	QTP-D/E 2x10-13	4008321181596	123x79x33	28	2x950
DULUX S/E 11 W	1	QT-ECO 1x4-16/220-240 S	4050300638584	80x40x22	13	1x900
DULUX S/E 11 W	1	QT-ECO 1x4-16/220-240 L	4050300660370	150x22x22	13	1x900
DULUX S/E 11 W	2	QT-ECO 2x5-11/220-240 S	4050300821504	80x40x22	24	2x700

### DULUX D/E 10 W

Lampe	Ip	EVG Typ	EAN	LxBxH	Systemleistung in Watt	Lampenlichtstrom
DULUX D/E 10 W	1	QTP-D/E 1x10-13	4008321181572	93x58x29	12	1x600
DULUX D/E 10 W	2	QTP-D/E 2x10-13	4008321181596	123x79x33	21	2x600
DULUX D/E 10 W	1	QT-ECO 1x4-16/220-240 S	4050300638584	80x40x22	11,5	1x600
DULUX D/E 10 W	1	QT-ECO 1x4-16/220-240 L	4050300660370	150x22x22	11,5	1x600
DULUX D/E 10 W	2	QT-ECO 2x5-11/220-240 S	4050300821504	80x40x22	20	2x600

### DULUX D/E 13 W

Lampe	Ip	EVG Typ	EAN	LxBxH	Systemleistung in Watt	Lampenlichtstrom
DULUX D/E 13 W	1	QTP-D/E 1x10-13	4008321181572	93x58x29	15	1x900
DULUX D/E 13 W	2	QTP-D/E 2x10-13	4008321181596	123x79x33	29	2x900
DULUX D/E 13 W	1	QT-ECO 1x4-16/220-240 S	4050300638584	80x40x22	14	1x850
DULUX D/E 13 W	1	QT-ECO 1x4-16/220-240 L	4050300660370	150x22x22	14	1x850

### DULUX D/E 18 W

Lampe	Ip	EVG Typ	EAN	LxBxH	Systemleistung in Watt	Lampenlichtstrom
DULUX D/E 18 W	1	QTI DALI-T/E 1x18-57 DIM	4008321060808	123x79x33	20	1x1200
DULUX D/E 18 W	2	QTI DALI-T/E 2x18-42 DIM	4008321060822	123x79x33	38	2x1200
DULUX D/E 18 W	1	QTI-T/E 1x18-57 DIM	4008321060860	123x79x33	20	1x1200
DULUX D/E 18 W	2	QTI-T/E 2x18-42 DIM	4008321060846	123x79x33	38	2x1200
DULUX D/E 18 W	1	QTP-T/E 1X18, (2X18)	4008321537065	103x67x31	19	1x1200
DULUX D/E 18 W	2	QTP-T/E (1X18), 2X18	4008321537065	103x67x31	36	2x1200
DULUX D/E 18 W	1	QT-ECO 1x18-21/220-240 S	4050300794907	80x40x22	19	1x1150
DULUX D/E 18 W	2	QT-ECO T/E 2x18/220-240	4050300803982	150x41x28	36	2x1150

### DULUX D/E 26 W

Lampe	Ip	EVG Typ	EAN	LxBxH	Systemleistung in Watt	Lampenlichtstrom
DULUX D/E 26 W	1	QTI DALI-T/E 1x18-57 DIM	4008321060808	123x79x33	29	1x1800
DULUX D/E 26 W	2	QTI DALI-T/E 2x18-42 DIM	4008321060822	123x79x33	56	2x1800
DULUX D/E 26 W	1	QTI-T/E 1x18-57 DIM	4008321060860	123x79x33	29	1x1800
DULUX D/E 26 W	2	QTI-T/E 2x18-42 DIM	4008321060846	123x79x33	56	2x1800
DULUX D/E 26 W	1	QTP-T/E 1x26-42, (2x26)	4008321537089	103x67x31	28	1x1750
DULUX D/E 26 W	2	QTP-T/E (1x26-42), 2x26	4008321537089	103x67x31	54	2x1750
DULUX D/E 26 W	1	QTP-M 1x26-42	4008321329134	103x67x31	27	1x1750
DULUX D/E 26 W	2	QTP-M 2x26-32	4008321329158	123x79x33	53	2x1750
DULUX D/E 26 W	2	QT-M 2x26-42/220-240 S	4008321110022	123x79x33	54	2x1800
DULUX D/E 26 W	1	QT-ECO 1x26/220-240 S	4008321065971	80x40x22	23,5	1x1600
DULUX D/E 26 W	2	QT-ECO T/E 2x26/220-240	4050300804002	150x41x28	53	2x1750

## Lampen-EVG-Kombinationsübersicht

### DULUX D/E 26 W XT

Lampe	Ip	EVG Typ	EAN	LxBxH	Systemleistung in Watt	Lampenlichtstrom
DULUX D/E 26 W XT	1	QTP-T/E 1x26-42, (2x26)	4008321537089	103x67x31	28	1x1750
DULUX D/E 26 W XT	2	QTP-T/E (1x26-42), 2x26	4008321537089	103x67x31	54	2x1750
DULUX D/E 26 W XT	1	QTP-M 1x26-42	4008321329134	103x67x31	27	1x1750
DULUX D/E 26 W XT	2	QTP-M 2x26-32	4008321329158	123x79x33	53	2x1750
DULUX D/E 26 W XT	2	QT-ECO T/E 2x26/220-240	4050300804002	150x41x28	54	2x1800
DULUX D/E 26 W XT	1	QT-ECO 1x26/220-240 S	4008321065971	80x40x22	23,5	1x1600
DULUX D/E 26 W XT	2	QT-ECO T/E 2x26/220-240	4050300804002	150x41x28	53	2x1750

### DULUX T/E 13 W

Lampe	Ip	EVG Typ	EAN	LxBxH	Systemleistung in Watt	Lampenlichtstrom
DULUX T/E 13 W	1	QTP-D/E 1x10-13	4008321181572	93x58x29	15	1x900
DULUX T/E 13 W	2	QTP-D/E 2x10-13	4008321181596	123x79x33	29	2x900
DULUX T/E 13 W	1	QT-ECO 1x4-16/220-240 S	4050300638584	80x40x22	14	1x800
DULUX T/E 13 W	1	QT-ECO 1x4-16/220-240 L	4050300660370	150x22x22	14	1x800

### DULUX T/E 18 W

Lampe	Ip	EVG Typ	EAN	LxBxH	Systemleistung in Watt	Lampenlichtstrom
DULUX T/E 18 W	1	QTi DALI-T/E 1x18-57 DIM	4008321060808	123x79x33	20	1x1200
DULUX T/E 18 W	2	QTi DALI-T/E 2x18-42 DIM	4008321060822	123x79x33	38	2x1200
DULUX T/E 18 W	1	QTi-T/E 1x18-57 DIM	4008321060860	123x79x33	20	1x1200
DULUX T/E 18 W	2	QTi-T/E 2x18-42 DIM	4008321060846	123x79x33	38	2x1200
DULUX T/E 18 W	1	QTP-T/E 1X18, (2X18)	4008321537065	103x67x31	19	1x1200
DULUX T/E 18 W	2	QTP-T/E (1X18), 2X18	4008321537065	103x67x31	36	2x1200
DULUX T/E 18 W	1	QT-ECO 1x18-21/220-240 S	4050300794907	80x40x22	19	1x1150
DULUX T/E 18 W	2	QT-ECO T/E 2x18/220-240	4050300803982	150x41x28	36,5	2x1150

### DULUX T/E 26 W

Lampe	Ip	EVG Typ	EAN	LxBxH	Systemleistung in Watt	Lampenlichtstrom
DULUX T/E 26 W	1	QTi DALI-T/E 1x18-57 DIM	4008321060808	123x79x33	29	1x1800
DULUX T/E 26 W	2	QTi DALI-T/E 2x18-42 DIM	4008321060822	123x79x33	56	2x1800
DULUX T/E 26 W	1	QTi-T/E 1x18-57 DIM	4008321060860	123x79x33	29	1x1800
DULUX T/E 26 W	2	QTi-T/E 2x18-42 DIM	4008321060846	123x79x33	56	2x1800
DULUX T/E 26 W	1	QTP-T/E 1x26-42, (2x26)	4008321537089	103x67x31	28	1x1750
DULUX T/E 26 W	2	QTP-T/E (1x26-42), 2x26	4008321537089	103x67x31	54	2x1750
DULUX T/E 26 W	1	QTP-M 1x26-42	4008321329134	103x67x31	27	1x1750
DULUX T/E 26 W	2	QTP-M 2x26-32	4008321329158	123x79x33	53	2x1750
DULUX T/E 26 W	2	QT-M 2x26-42/220-240 S	4008321110022	123x79x33	54	2x1800
DULUX T/E 26 W	1	QT-ECO 1x26/220-240 S	4008321065971	80x40x22	23,5	1x1600
DULUX T/E 26 W	2	QT-ECO T/E 2x26/220-240	4050300804002	150x41x28	53	2x1750



## Lampen-EVG-Kombinationsübersicht

### DULUX T/E 26 W CONSTANT

Lampe	Ip	EVG Typ	EAN	LxBxH	Systemleistung in Watt	Lampen- lichtstrom
DULUX T/E 26 W CONSTANT	1	QTi DALI-T/E 1x18-57 DIM	4008321060808	123x79x33	29	1x1800
DULUX T/E 26 W CONSTANT	2	QTi DALI-T/E 2x18-42 DIM	4008321060822	123x79x33	56	2x1800
DULUX T/E 26 W CONSTANT	1	QTi-T/E 1x18-57 DIM	4008321060860	123x79x33	29	1x1800
DULUX T/E 26 W CONSTANT	2	QTi-T/E 2x18-42 DIM	4008321060846	123x79x33	56	2x1800
DULUX T/E 26 W CONSTANT	1	QTP-T/E 1x26-42, (2x26)	4008321537089	103x67x31	28	1x1750
DULUX T/E 26 W CONSTANT	2	QTP-T/E (1x26-42), 2x26	4008321537089	103x67x31	54	2x1750
DULUX T/E 26 W CONSTANT	1	QTP-M 1x26-42	4008321329134	103x67x31	27	1x1750
DULUX T/E 26 W CONSTANT	2	QTP-M 2x26-32	4008321329158	123x79x33	53	2x1750
DULUX T/E 26 W CONSTANT	2	QT-M 2x26-42/220-240 S	4008321110022	123x79x33	54	2x1800

### DULUX T/E 32 W

Lampe	Ip	EVG Typ	EAN	LxBxH	Systemleistung in Watt	Lampen- lichtstrom
DULUX T/E 32 W	1	QTi DALI-T/E 1x18-57 DIM	4008321060808	123x79x33	36	1x2400
DULUX T/E 32 W	2	QTi DALI-T/E 2x18-42 DIM	4008321060822	123x79x33	69	2x2400
DULUX T/E 32 W	1	QTi-T/E 1x18-57 DIM	4008321060860	123x79x33	36	1x2400
DULUX T/E 32 W	2	QTi-T/E 2x18-42 DIM	4008321060846	123x79x33	69	2x2400
DULUX T/E 32 W	1	QTP-T/E 1x26-42, (2x26)	4008321537089	103x67x31	35	1x2400
DULUX T/E 32 W	1	QTP-M 1x26-42	4008321329134	103x67x31	35	1x2400
DULUX T/E 32 W	2	QTP-M 2x26-32	4008321329158	123x79x33	68	2x2400
DULUX T/E 32 W	2	QT-M 2x26-42/220-240 S	4008321110022	123x79x33	70	2x2400

### DULUX T/E 32 W CONSTANT

Lampe	Ip	EVG Typ	EAN	LxBxH	Systemleistung in Watt	Lampen- lichtstrom
DULUX T/E 32 W CONSTANT	1	QTi DALI-T/E 1x18-57 DIM	4008321060808	123x79x33	36	1x2400
DULUX T/E 32 W CONSTANT	2	QTi DALI-T/E 2x18-42 DIM	4008321060822	123x79x33	69	2x2400
DULUX T/E 32 W CONSTANT	1	QTi-T/E 1x18-57 DIM	4008321060860	123x79x33	36	1x2400
DULUX T/E 32 W CONSTANT	2	QTi-T/E 2x18-42 DIM	4008321060846	123x79x33	69	2x2400
DULUX T/E 32 W CONSTANT	1	QTP-T/E 1x26-42, (2x26)	4008321537089	103x67x31	35	1x2400
DULUX T/E 32 W CONSTANT	1	QTP-M 1x26-42	4008321329134	103x67x31	35	1x2400
DULUX T/E 32 W CONSTANT	2	QTP-M 2x26-32	4008321329158	123x79x33	68	2x2400
DULUX T/E 32 W CONSTANT	2	QT-M 2x26-42/220-240 S	4008321110022	123x79x33	70	2x2400

### DULUX T/E 32 W XT

Lampe	Ip	EVG Typ	EAN	LxBxH	Systemleistung in Watt	Lampen- lichtstrom
DULUX T/E 32 W XT	1	QTi DALI-T/E 1x18-57 DIM	4008321060808	123x79x33	36	1x2400
DULUX T/E 32 W XT	2	QTi DALI-T/E 2x18-42 DIM	4008321060822	123x79x33	69	2x2400
DULUX T/E 32 W XT	1	QTi-T/E 1x18-57 DIM	4008321060860	123x79x33	36	1x2400
DULUX T/E 32 W XT	2	QTi-T/E 2x18-42 DIM	4008321060846	123x79x33	69	2x2400
DULUX T/E 32 W XT	1	QTP-T/E 1x26-42, (2x26)	4008321537089	103x67x31	35	1x2400
DULUX T/E 32 W XT	1	QTP-M 1x26-42	4008321329134	103x67x31	35	1x2400
DULUX T/E 32 W XT	2	QTP-M 2x26-32	4008321329158	123x79x33	68	2x2400
DULUX T/E 32 W XT	2	QT-M 2x26-42/220-240 S	4008321110022	123x79x33	70	2x2400



## Lampen-EVG-Kombinationsübersicht

### DULUX T/E 42 W

Lampe	Ip	EVG Typ	EAN	LxBxH	Systemleistung in Watt	Lampen- lichtstrom
DULUX T/E 42 W	1	QTi DALI-T/E 1x18-57 DIM	4008321060808	123x79x33	47	1x3200
DULUX T/E 42 W	2	QTi DALI-T/E 2x18-42 DIM	4008321060822	123x79x33	90	2x3200
DULUX T/E 42 W	1	QTi-T/E 1x18-57 DIM	4008321060860	123x79x33	47	1x3200
DULUX T/E 42 W	2	QTi-T/E 2x18-42 DIM	4008321060846	123x79x33	90	2x3200
DULUX T/E 42 W	1	QTP-T/E 1x26-42, (2x26)	4008321537089	103x67x31	45	1x3200
DULUX T/E 42 W	1	QTP-M 1x26-42	4008321329134	103x67x31	46	1x3200
DULUX T/E 42 W	1	QTP-M 2x26-32	4008321329158	123x79x33	46	1x3200
DULUX T/E 42 W	2	QT-M 2x26-42/220-240 S	4008321110022	123x79x33	92	2x3200

### DULUX T/E 42 W CONSTANT

Lampe	Ip	EVG Typ	EAN	LxBxH	Systemleistung in Watt	Lampen- lichtstrom
DULUX T/E 42 W CONSTANT	1	QTi DALI-T/E 1x18-57 DIM	4008321060808	123x79x33	47	1x3200
DULUX T/E 42 W CONSTANT	2	QTi DALI-T/E 2x18-42 DIM	4008321060822	123x79x33	90	2x3200
DULUX T/E 42 W CONSTANT	1	QTi-T/E 1x18-57 DIM	4008321060860	123x79x33	47	1x3200
DULUX T/E 42 W CONSTANT	2	QTi-T/E 2x18-42 DIM	4008321060846	123x79x33	90	2x3200
DULUX T/E 42 W CONSTANT	1	QTP-T/E 1x26-42, (2x26)	4008321537089	103x67x31	45	1x3200
DULUX T/E 42 W CONSTANT	1	QTP-M 1x26-42	4008321329134	103x67x31	46	1x3200
DULUX T/E 42 W CONSTANT	1	QTP-M 2x26-32	4008321329158	123x79x33	46	1x3200
DULUX T/E 42 W CONSTANT	2	QT-M 2x26-42/220-240 S	4008321110022	123x79x33	92	2x3200











## Lampen-EVG-Kombinationsübersicht

### POWERTRONIC®

Lampe	Ip	EVG Typ	EAN	LxBxH	Systemleistung in Watt mit EVG
HCI-E/P, HCI-T, HCI-ET, HCI-TT	1	PTo 35/220-240	4008321956323	133x77x48	43
NAV-E, NAV-T, HCI-TT, HCI-E/P, HCI-T, HCI-ET	1	PTo 50/220-240 3DIM	4008321956347	133x77x48	55
NAV-E, NAV-T, NAV-TS, HCI-T, HCI-TT, HCI-E/P, HCI-TS, HQI-T, HCI-ET, HQI-TS Excellence, HQI-E	1	PTo 70/220-240 3DIM	4008321959355	133x77x48	80
NAV-E, NAV-T, HCI-TT, HCI-E/P	1	PTo 100/220-240 3DIM	4008321956361	158x94x42	109
NAV-E, NAV-T, NAV-TS, HCI-TT, HCI-E/P, HCI-TS, HQI-T, HQI-TS Excellence, HQI-E	1	PTo 150/220-240 3DIM	4008321956385	158x94x42	160
NAV-E, NAV-T, NAV-TS, HCI-TT, HCI-TM, HQI-TS, HQI-E/P, HQI-T, HQI-E	1	PTo 250/220-240 3DIM	4008321863669	190x70x60	270
HCI-TF, HCI-TC	1	PTI 20/220-240 S	4008321353290	97x43x30	23
	1	PTI 20/220-240 I	4008321404763	204x50x32	23
HCI-T, HCI-E/P, HCI-TC, HCI-TF, HCI-PAR	1	PTI 35/220-240 S	4008321073112	110x75x30	43
	1	PTI 35/220-240 I	4008321099488	171x83x32	43
	1	PTI 35/220-240 S MINI	4008321955906	97x43x30	43
	1	PT-FIT 35/220-240 S	4008321386625	110x75x30	43
	1	PT-FIT 35/220-240 I	4008321377661	171x83x32	43
HCI-T, HCI-TC, HCI-E/P	1	PTI 50/220-240 S	4008321955852	110x75x30	55
	1	PTI 50/220-240 I	4008321955869	171x83x32	55
	1	PT-FIT 50 220-240 S	4008321648693	110x75x30	55
	1	PT-FIT 50 220-240 I	4008321648679	171x83x32	55
HCI-T, HCI-TC, HCI-TS, HCI-E/P, HCI-PAR, HQI-T, HQI-TS Excellence, HQI-E	1	PTI 70/220-240 S	4008321049629	110x75x30	80
	1	PTI 70/220-240 I	4008321099501	171x83x32	80
	1	PT-FIT 70/220-240 S	4008321386649	110x75x30	80
	1	PT-FIT 70/220-240 I	4008321377685	171x83x32	80
HCI-T, HCI-E/P	1	PTI 100/220-240 S	4008321926630	150x85x31	109
	1	PTI 100/220-240 I	4008321926654	212x93x33	109
HCI-T, HCI-TS, HCI-E/P, HQI-T, HQI-TS Excellence, HQI-E, HQI-R	1	PTI 150/220-240 S	4008321188090	150x85x31	160
	1	PTI 150/220-240 I	4008321915535	212x93x33	160

### HALOTRONIC®

Lampe	EVG Typ	EAN	LxBxH	Systemleistung in Watt	Lastbereich in Watt	Dimmer
Niedervolthalogen	HTi DALI 105/230-240 DIM	4008321420633	170x44x34	111	35–105	
	HTL 105/230-240	4008321927019	170x44x34	111	35–105	
	HTL 225/230-240	4008321927026	170x44x34	234	50–225	
	HTM 70/230-240	4050300442310	108x52x33	74	20–70	
	HTM 105/230-240	4050300442334	108x52x33	111	35–105	
	HTM 150/230-240	4050300581415	153x54x36	157	50–150	
	HTN 75/230-240 I	4008321073037	104x33x22	79	20–75	
	ET-PARROT® 70/220-240 I	4008321111593	128x38x31	74	20–70	
	ET-PARROT® 105/220-240 I	4008321111579	128x38x31	111	35–105	

## Installations- und Betriebshinweise

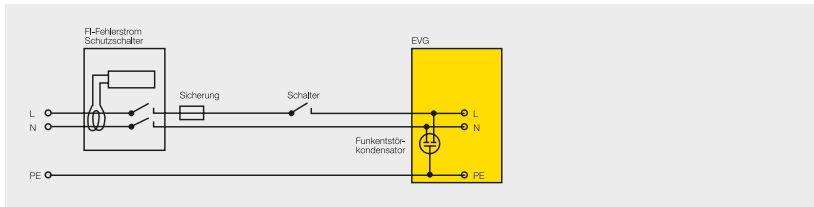

Um die Vorteile des EVG optimal zu nutzen, sind folgende Installations- und Betriebshinweise zu beachten.

### Anforderungen

An einer Beleuchtungsanlage mit EVG-betriebenen Leuchten ist Folgendes zu beachten:

1. Fehlerströme/FI-Schalter
2. Dimensionierung von Leitungsschutzautomaten/ Einschaltströme
3. EVG im 3-Phasen-Betrieb  
(Überspannungen/Unterspannungen/fehlender Nullleiter)
4. EVG in Notbeleuchtungsanlagen  
(Spannungsbereiche und Einschaltzeiten)
5. Leistungsfaktor/Kompensation
6. Zulässige Leitungslängen
7. DALI-Betriebsgeräte mit Touch DIM®-/Korridor-Funktion nicht an offenen DALI-Leitungen betreiben
8. Störungen an Infrarot-Steuerungs-/Übertragungsanlagen  
(IR-Fernsteuerung, Tonübertragung, Tonfrequenzrundsteuerung, Personenrufanlagen)
9. Dimmbetrieb
10. Leuchten mit EVG
11. Umgebungs- und EVG-Temperaturen
12. EVG für Außenleuchten
13. Verschaltung der EVG
14. Lebensdauer und Zuverlässigkeit von EVG

**Weitere detaillierte Hinweise finden Sie in den technischen Anwendungsleitfäden unter:  
[www.osram.de/oem-download](http://www.osram.de/oem-download)**





### 1. Fehlerströme/FI-Schalter

#### Problem

Bei EVG mit Schutzleiteranschluss (PE) können sowohl der hohe kurzzeitige Einschaltstrom als auch der geringe Dauerstrom durch die Entstörkondensatoren in den EVG den FI-Schalter auslösen.

#### Lösung

- Leuchten auf 3 Phasen aufteilen, 3-phasigen FI-Schalter benutzen
- Stoßstromfeste, kurzzeitverzögerte FI-Schalter einsetzen
- Soweit zulässig, 30-mA-FI-Schalter verwenden

### 2. Dimensionierung von Leitungsschutzautomaten

Bei der Drossel/Starter-Schaltung zünden die Lampen zeitlich versetzt, bei der EVG-Schaltung zünden alle L-Lampen gleichzeitig.

Beim Einschalten im Netzspannungsscheitel bewirken die Speicherkondensatoren von elektronischen Betriebssystemen einen hohen, aber sehr kurzzeitigen Stromimpuls.

Durch das gleichzeitige Laden dieser Kondensatoren kann in diesem Fall beim EVG-Betrieb ein höherer Anlageneinschaltstrom als bei Drossel/Starter-Schaltung fließen.

Dabei reduziert sich die maximal zulässige Leuchtenanzahl pro Leitungsschutzautomat (siehe Tabellen auf den folgenden Seiten).

Beispielsweise reduziert sich die max. zulässige Leuchtenanzahl am 10-A-Automaten von 15 Leuchten 2 x 58 W mit KVG in DUO-Schaltung auf 8 Leuchten in EVG-Schaltung.

Bei PTo reduziert sich die maximal zulässige Leuchtenanzahl am 10-A-Automaten auf 7 PTo 50 W.

OSRAM bietet einen Einschaltstrombegrenzer EBN für POWERTRONIC®-Geräte.

Der EBN-OS begrenzt den Einschaltstrom und ermöglicht somit eine höhere Anzahl von EVG an einem Sicherungsautomaten (siehe Tabelle Seite 13.99).

#### Bei der Anwendung der Tabellenwerte ist Folgendes zu beachten:

- Bei EVG-Betrieb beziehen sich die Belastungsangaben auf das Einschalten im Netzspannungsscheitel
- Automatenart und Charakteristik:  
Die angegebene Belastung durch L-Lampen und zugehörige Vorschaltgeräte gilt für Automaten Typ 5 SL und 5 SX mit B-Charakteristik.  
Bei Einsatz obiger Automaten mit C-Charakteristik lässt sich bei EVG-Betrieb die zulässige Leuchtenanzahl gegenüber B-Charakteristik um 70 % erhöhen (hierbei im Besonderen VDE-0100-410 beachten)
- Automatenausführung:  
Die angegebene Belastung gilt für 1-polige Automaten. Beim Einsatz von mehrpoligen Automaten (2-, 3-polig) reduziert sich die jeweils zulässige Leuchtenanzahl um 20 %
- Lampeneinschaltung:  
Die angegebene Belastung gilt:
  - bei „Drosselbetrieb“ für das gemeinsame und gruppenweise Einschalten der jeweiligen Leuchtenanzahl
  - bei EVG-Betrieb für die maximal zulässige, gemeinsam geschaltete Leuchtenanzahl (mit einem Schaltvorgang)
- Stromkreisimpedanz:  
Die angegebene Belastung gilt unter Berücksichtigung einer Leitungsimpedanz von 800 mΩ (das entspricht einer 15 m langen Zuleitung mit Kabeldurchmesser 1,5 mm<sup>2</sup> vom Verteiler bis zur ersten Leuchte und einer weiteren Länge von 20 m bis zur Mitte des Verbraucherkreises; bei 400 mΩ Leitungsimpedanz reduzieren sich die zulässigen Werte um 10 %, bei 200 mΩ um 20 %)



## Installations- und Betriebshinweise

### Einschaltströme von EVG Messung bei $U_N = 230 V_{AC}$

EVG	$I_p$ [A]	$T_{H1}$ [ $\mu$ s]	Maximale EVG-Anz. an Sicherungsautomaten 10A 16A
-----	-----------	---------------------	---

#### QUICKTRONIC® INTELLIGENT dimmbar (DALI/1...10 V DIM) für T5- und T8-Leuchtstofflampen

QTi (DALI) 1x14/24 DIM	25	175	17 28
QTi (DALI) 1x18 DIM	25	175	17 28
QTi (DALI) 1x21/39 DIM	25	175	17 28
QTi (DALI) 1x28/54 DIM	25	175	17 28
QTi (DALI) 1x35/49/80 DIM	30	225	12 19
QTi (DALI) 1x36 DIM	25	175	17 28
QTi (DALI) 1x58 DIM	28	225	17 28

QTi (DALI) 2x14/24 DIM	35	180	12 19
QTi (DALI) 2x18 DIM	35	180	12 19
QTi (DALI) 2x21/39 DIM	45	205	8 13
QTi (DALI) 2x28/54 DIM	45	205	8 13
QTi (DALI) 2x35/49 DIM	45	205	8 13
QTi (DALI) 2x36 DIM	45	205	8 13
QTi (DALI) 2x58 DIM	45	205	8 13
QTi (DALI) 2x35/49/80 DIM	60	230	5 9

QTi (DALI) 3x14/24 DIM	35	180	12 19
QTi (DALI) 4x14/24 DIM	45	205	8 13
QTi (DALI) 3x18 DIM	25	175	17 28
QTi (DALI) 4x18 DIM	35	180	12 19

#### QUICKTRONIC® INTELLIGENT QTl

QTl 1x14/24/21/39 Gll	24	230	17 28
QTl 1x28/54/35/49 Gll	24	230	17 28
QTl 1x35/49/80 Gll	53	190	8 13

QTl 2x14/24/21/39 Gll	53	190	8 13
QTl 2x28/54/35/49 Gll	53	190	8 13
QTl 2x35/49/80 Gll	39	230	5 9

#### QUICKTRONIC® für T5(HO)-, T8- und DULUX®-Lampen

QTP5 1x14-35	24	230	17 28
QTP-OPTIMAL 1x18-40	24	230	17 28
QTP5 1x49	24	230	17 28
QTP-OPTIMAL 1x54-58	37	200	12 19
QTP5 1x80	40	200	12 19
QTP5 2x14-35	40	200	12 19
QTP-OPTIMAL 2x18-40	37	200	12 19
QTP5 2x49	53	190	8 13
QTP-OPTIMAL 2x54-58	57	150	8 13
QTP5 3x14, 4x14	40	200	12 19
QTP-FQ 2x80	39	230	5 9

EVG	$I_p$ [A]	$T_{H1}$ [ $\mu$ s]	Maximale EVG-Anz. an Sicherungsautomaten 10A 16A
-----	-----------	---------------------	---

#### QUICKTRONIC® QT-FIT5 für T5-Leuchtstofflampen

QT-FIT5 1x14-35	24	230	17 28
QT-FIT5 2x14-35	40	200	12 19
QT-FIT5 3x14, 4x14	40	200	12 19
QT-FIT5 1x49	24	230	17 28
QT-FIT5 2x49	53	200	8 13

#### QUICKTRONIC® QT-FIT5/8 für T5- und T8-Leuchtstofflampen

QT-FIT5/8 1x18-39	24	230	17 28
QT-FIT5/8 2x18-39	40	200	12 19
QT-FIT5/8 1x54-58	24	230	17 28
QT-FIT5/8 2x54-58	53	200	8 13

#### QUICKTRONIC® QT-FIT8 für T8-Leuchtstofflampen

QT-FIT8 1x18	15	200	17 28
QT-FIT8 1x36	15	200	17 28
QT-FIT8 1x58-70	15	200	17 28
QT-FIT8 2x18	15	200	8 13
QT-FIT8 2x36	28	230	8 13
QT-FIT8 2x58-70	28	230	8 13
QT-FIT8 3x18, 4x18	28	230	8 13
QT-FIT8 3x36	28	220	8 13

#### QUICKTRONIC® QTz5 für T5-Leuchtstofflampen

QTz5 1x14	20	100	34 56
QTz5 1x21	20	100	34 56
QTz5 1x28	20	100	34 56
QTz5 2x14	20	100	34 56
QTz5 2x28	23	170	15 25
QTz5 3x14	23	170	15 25

#### QUICKTRONIC® QTz8 für T8-Leuchtstofflampen

QTz8 1x18	20	130	34 56
QTz8 1x36	20	130	34 56
QTz8 2x18	20	130	34 56
QTz8 2x36	23	250	15 25
QTz8 3x18	23	250	15 25
QTz8 4x18	23	250	15 25



## Installations- und Betriebshinweise

### Einschaltströme von EVG Messung bei $U_N = 230 V_{ac}$

EVG	$I_p$ [A]	$T_{H1}$ [ $\mu$ s]	Maximale EVG-Anz. an Sicherungs- automaten 10A 16A
-----	-----------	---------------------	--

#### QUICKTRONIC® DIMMBAR mit 1...10-V-Schnittstelle für T5-, T8- und DULUX® L-Leuchtstofflampen

QT 1x28 DIM	17	170	25	41
QT 1x35 DIM	17	170	25	41
QT 1x49 DIM	24	175	17	28
QT 1x54 DIM	24	175	17	28
QT 1x80 DIM	28	225	12	19
QT 2x28 DIM	24	175	17	28
QT 2x35 DIM	28	225	12	19
QT 2x49 DIM	45	205	8	13
QT 2x54 DIM	45	205	8	13
QT 2x80 DIM	60	230	5	9

QT 1x18 DIM	17	170	25	41
QT 1x36 DIM	17	170	25	41
QT 1x58 DIM	24	175	17	28
QT 2x18 DIM	17	170	25	41
QT 2x36 DIM	28	225	12	19
QT 2x58 DIM	45	205	8	13

EVG	$I_p$ [A]	$T_{H1}$ [ $\mu$ s]	Maximale EVG-Anz. an Sicherungs- automaten 10A 16A
-----	-----------	---------------------	--

#### QUICKTRONIC® PROFESSIONAL für FC (T5)-Ringlampen

QTP-FC 1x55	25	250	11	19
-------------	----	-----	----	----

#### QUICKTRONIC® für OSRAM DULUX® L

QTP-DL 1x18-24	13	320	17	28
QTP-DL 1x36-40	13	320	17	28
QTP-DL 1x55 Gen II	24	230	17	28

QTP-DL 2x18-24	13	320	17	28
QTP-DL 2x36-42	23	250	12	19
QTP-DL 2x55 Gen II	28	230	8	13

#### QUICKTRONIC® DALI und QUICKTRONIC® DIMMBAR mit 1...10-V-Schnittstelle für T/E-Kompaktleuchtstofflampen

QTi (DALI)-T/E 1x18-57 DIM	30	225	12	19
----------------------------	----	-----	----	----

QTi (DALI)-T/E 2x18-42 DIM	45	205	8	13
----------------------------	----	-----	---	----



## Installations- und Betriebshinweise

### Einschaltströme von EVG Messung bei $U_N = 230 V_{AC}$

EVG	$I_p$ [A]	$T_{H1}$ [ $\mu$ s]	Maximale EVG-Anz. an Sicherungsautomaten 10A 16A	
-----	-----------	---------------------	---	--

#### QUICKTRONIC® MULTIWATT QT-M

QTP-M 1x26-42 S	15	200	17	28
QTP-M 2x26-32 S	25	250	11	19
QT-M 2x26-42/220-240 S	28	230	8	13

#### QUICKTRONIC® für OSRAM DULUX® S/E, D/E und T/E

QTP-D/E 1x10-13	7	150	25	41
QTP-D/E 2x10-13	20	200	17	28
QTP-T/E 1x18, 2x18	20	200	17	28
QTP-T/E 1x26-42, 2x26	20	200	17	28

#### QUICKTRONIC® ECONOMIC

QT-ECO 1x4-16/220-240	10	75	68	112
QT-ECO 1x18-21/220-240	13	100	36	59
QT-ECO 1x18-24/220-240	13	100	36	59
QT-ECO 1x26/220-240	14	120	30	50
QT-ECO 2x5-11/220-240	12	100	51	84
QT-ECO T/E 2x18/220-240	11	150	35	56
QT-ECO T/E 2x26/220-240	16	200	23	37

Maximal zulässige Anzahl von HALOTRONIC® an einem Leitungsschutzschalter

Leitungsschutzschalter	Auslösecharakteristik	
	B 10	B 16

#### HALOTRONIC®

HTI DALI 105	23	38
HTL 105	23	38
HTL 225	11	18
HTM 70	37	59
HTM 105	23	38
HTM 150	16	26
ET-PARROT® 70	37	59
ET-PARROT® 105	23	38

EVG	$I_p$ [A]	$T_{H1}$ [ $\mu$ s]	Maximale EVG-Anz. an Sicherungsautomaten 10A 16A	
-----	-----------	---------------------	---	--

#### DULUXTRONIC® für OSRAM DULUX® S/E, D/E, T/E mit integrierter Lampenfassung

DT-S/E 5-11/220-240	6,2	110	33	52
DT-D/E 10-13/220-240	8	120	22	35
DT-T/E 18/230-240	3,5	590	15	25

#### POWERTRONIC®

PTo 35/220-240	35	350	7	13
PTo 50/220-240 3DIM	35	350	7	13
PTo 70/220-240 3DIM	35	350	7	13
PTo 100/220-240 3DIM	60	250	4	7
PTo 150/220-240 3DIM	70	250	4	7
PTo 250/220-240 3DIM	4	6000	7	11
PTi 20/220-240 S/I	12	210	22	33
PTi 35/220-240 S MINI	20	170	17	28
PTi 35/220-240 S/I	30	150	15	26
PTi 50/220-240 S/I	45	250	7	13
PTi 70/220-240 S/I	45	250	7	13
PTi 100/220-240 S/I	60	250	5	8
PTi 150/220-240 S/I	70	250	4	7
PT-FIT 35/220-240 S/I	30	150	15	26
PT-FIT 50/220-240 S/I	45	250	7	13
PT-FIT 70/220-240 S/I	45	250	7	13

Durch den Einsatz des EBN-OS kann die Anzahl der POWERTRONIC®-EVG je Sicherungsautomat deutlich erhöht werden. Siehe hierzu auch Seite 13.54.

#### EVG-Typ

EVG-Typ	Anzahl ohne EBN-OS an 16-A-Sicherungsautomaten Typ B	ca. Anzahl mit EBN-OS an 16-A-Sicherungsautomaten Typ B
	PTi 20/220-240	33
PTi 35/220-240 MINI	28	70
PTi 35/220-240	26	65
PTi 50/220-240	13	32
PTi 70/220-240	13	32
PTi 100/220-240	8	20
PTi 150/220-240	7	17
PT-FIT 35/220-240	26	65
PT-FIT 50/220-240	13	32
PT-FIT 70/220-240	13	32



# Installations- und Betriebshinweise

## 3. EVG im 3-Phasen-Betrieb

Überspannung/Unterspannung/fehlender Nullleiter

1. Überprüfen, ob die Netzspannung gemäß EVG-Anwendungsbereich tatsächlich vorhanden ist (Anwendungsbereich beispielsweise AC/DC von 198 V...254 V).
2. Der installationsseitige Netzanschluss darf nur an der Leuchtenklemme vorgenommen werden. Bei Leuchten bzw. Leuchtengruppen in 3-Phasen-Schaltung.
3. Unbedingt sicherstellen, dass der Neutralleiter bis zu allen EVG-Leuchten ordnungsgemäß angeschlossen und einwandfrei kontaktiert ist.
4. Leitungstrennungen sowie Leitungsverbindungen dürfen nur spannungslos vorgenommen werden.
5. Bei Versorgungsnetzen 3x230/240 V in Dreieckschaltung ist die Absicherung mit gemeinsamer Abschaltung der Phasenleiter erforderlich.

## Wichtig

- In Neuanlagen dürfen die Verbraucher bei der Messung des Isolationswiderstandes mit 500 V DC noch nicht angeschlossen sein, da dort nach VDE 0100-600, Abschnitt 9, die Prüfspannung auch zwischen Neutralleiter (N) und allen 3 Außenleitern (L1, L2, L3) angelegt wird. In bestehenden Anlagen ist es ausreichend, ohne Abklemmen der Verbraucher eine Isolationsprüfung zwischen den Außenleitern (L1, L2, L3) und dem Schutzleiter (PE) durchzuführen. Nullleiter (N) und Schutzleiter (PE) dürfen dabei keine elektrische Verbindung haben. Bei dieser Isolationsmessung (500 V = gegen  $\ominus$ ) ist das Öffnen der Neutralleiter-trennklemme nur bei abgeschalteter Netzspannung zulässig!
- Vor Inbetriebnahme auf ordnungsgemäße N-Leiter-Verbindungen achten!
- Während des Betriebs der Beleuchtungsanlage N-Leiter nicht allein/zuerst unterbrechen!

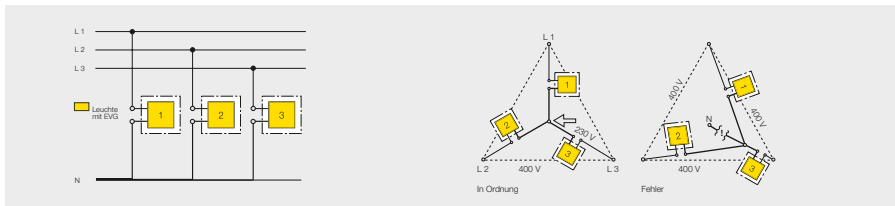

Die obige Darstellung zeigt die Verdrahtung bei Leuchten bzw. Leuchtengruppen in 3-Phasen-Schaltung und bei gemeinsamem N-Leiter (Neutralleiter). Wird bei 3-Phasen-Verdrahtung in Sternschaltung und anliegender Spannung

der gemeinsame Neutralleiter unterbrochen, so können EVG-Leuchten bzw. Leuchtengruppen an unzulässig hoher Spannung liegen und EVG dadurch zerstört werden.



## Installations- und Betriebshinweise

### 4. EVG in Notbeleuchtungsanlagen mit Gleichspannung

Zulässige Batteriespannung in Betrieb	Obere Grenze	Untere Grenze <sup>1)</sup>
QUICKTRONIC® INTELLIGENT DALI...DIM	276 V	154 V
QUICKTRONIC® INTELLIGENT DIM	276 V	154 V
QUICKTRONIC® INTELLIGENT GII	276 V	176 V
QUICKTRONIC® QT ... DIM (1...10V) T5 u.T8	276 V	154 V
QUICKTRONIC® PROFESSIONAL T5	276 V	176 V
QUICKTRONIC® PROFESSIONAL OPTIMAL T5 T8	276 V	176 V
QUICKTRONIC® PROFESSIONAL DL	276 V	176 V
QUICKTRONIC® PROFESSIONAL (D/E, T/E)	276 V	176 V
QUICKTRONIC® FIT T5	264 V	185 V
QUICKTRONIC® FIT QT-FIT5/8	264 V	185 V
QUICKTRONIC® FIT T8	264 V	185 V
QUICKTRONIC® POPULAR QTz5	Für Gleichspannungsbetrieb nicht zugelassen	
QUICKTRONIC® POPULAR QTz8	Für Gleichspannungsbetrieb nicht zugelassen	
QUICKTRONIC® PROFESSIONAL MULTIWATT	264 V	176 V
QUICKTRONIC® ECONOMIC	254 V	176 V
POWERTRONIC® <sup>2)</sup>	Für Gleichspannungsbetrieb nicht zugelassen	
HALOTRONIC®	Für Gleichspannungsbetrieb nicht zugelassen	

Einschaltzeiten	In Dauerschaltung Versorgung wird von AC auf DC umgelegt	In Bereitschaftsschaltung Notleuchten werden aus kaltem Zustand zugeschaltet
QUICKTRONIC® INTELLIGENT DALI...DIM	< 0,6 s	< 0,6 s
QUICKTRONIC® INTELLIGENT DIM	< 0,6 s	< 0,6 s
QUICKTRONIC® INTELLIGENT GII	< 0,3 s	< 1 s
QUICKTRONIC® QT ... DIM (1...10V) T5 u.T8	< 0,6 s	< 0,6 s
QUICKTRONIC® PROFESSIONAL T5	< 0,3 s	< 1 s
QUICKTRONIC® PROFESSIONAL OPTIMAL T5 T8	< 0,5 s	< 1,5 s
QUICKTRONIC® PROFESSIONAL DL	< 1,0 s	< 1 s
QUICKTRONIC® PROFESSIONAL DL55 GII	< 0,3 s	< 1 s
QUICKTRONIC® PROFESSIONAL D/E	< 1 s	< 1 s
QUICKTRONIC® PROFESSIONAL T/E	< 0,3 s	< 1 s
QUICKTRONIC® FIT T5	< 0,5 s	< 1 s
QUICKTRONIC® FIT QT-FIT5/8	< 0,5 s	< 1 s
QUICKTRONIC® FIT T8	< 0,5 s	< 1 s
QUICKTRONIC® POPULAR QTz5	–	–
QUICKTRONIC® POPULAR QTz8	–	–
QUICKTRONIC® PROFESSIONAL MULTIWATT	< 0,5 s	< 1 s
QUICKTRONIC® ECONOMIC	< 0,5 s	< 2 s
POWERTRONIC® <sup>2)</sup>	–	–
HALOTRONIC®	–	–

1) Lampen müssen jedoch oberhalb von 198 V gezündet werden

2) Wird POWERTRONIC® aus kaltem Zustand zugeschaltet, dauert es 1–2 min, bis die Lampe 70 % des Lichtstromes erreicht



### 5. Leistungsfaktor/Kompensation

Der Leistungsfaktor  $\lambda$  ist bei einem elektrischen Verbraucher das Verhältnis von Wirkleistung ( $P_{\text{Wirk}} = \text{Spannung} \times \text{Wirkstrom}$ ) zu Scheinleistung ( $P_{\text{Schein}} = \text{Spannung} \times \text{Strom}$ ). Einfluss auf diese Größe hat sowohl die Phasenverschiebung  $\cos \varphi$  zwischen Strom und Spannung als auch die Stromverzerrung  $\varepsilon$ .

$$\lambda = \frac{P_{\text{Wirk}}}{P_{\text{Schein}}} = \varepsilon \cdot \cos \varphi$$

Im Gegensatz zu KVG (induktiv, 50 Hz) ist bei EVG (Hochfrequenz) nahezu keine Phasenverschiebung vorhanden ( $\cos \varphi = 0,95$ ), daher ist keine Kompensation erforderlich.

Jedoch entstehen beim Betrieb von elektronischen Betriebsgeräten Verzerrungen eines sinusförmigen Stromverlaufs. Im Allgemeinen werden diese Verzerrungen durch eine Überlagerung ganzzahliger Vielfacher der Netzfrequenz (Harmonische oder Oberwellen) beschrieben.

Der Oberwellengehalt des Netzstromes ist durch nationale und internationale Vorschriften (IEC 61000-3-2) stark reglementiert.

Die elektronischen Betriebsgeräte von OSRAM haben hierfür aktive vollelektronische Oberwellenfilter eingebaut, die  $\varepsilon > 0,95$  und damit einen Leistungsfaktor  $\lambda > 0,9$  gewährleisten (Ausnahmen sind gekennzeichnet).

### 6. Zulässige Leitungslängen

#### QUICKTRONIC®

Beim Einsatz von EVG in Leuchten führen die Leitungen bei richtiger Verlegung innerhalb der Leuchten zu unkritischen Funkentstörwerten. Bei Verwendung von EVG in Mutter-Tochter-Schaltung sind die maximalen Leitungslängen zwischen EVG und Lampen zu berücksichtigen.

#### POWERTRONIC®

Die maximalen Leitungslängen zwischen Lampe und POWERTRONIC® sind von der Art der Kabel und der Verlegeart abhängig. Grundsätzlich kann man von folgenden maximalen Leitungslängen ausgehen:

	Max. Kabellänge im AC-Betrieb
PTo 35/220-240	1,5 m
PTo 50/220-240 3DIM	1,5 m
PTo 70/220-240 3DIM	1,5 m
PTo 100/220-240 3DIM	1,5 m
PTo 150/220-240 3DIM	1,5 m
PTo 250/220-240 3DIM	1,5 m
PTi 20/220-240 S	0,5 m
PTi 20/220-240 I	1,5 m
PTi 35/220-240 S MINI	0,5 m
PTi 35/220-240 S/I	1,5 m
PTi 50/220-240 S/I	1,5 m
PTi 70/220-240 S/I	1,5 m
PTi 100/220-240 S/I	1,5 m
PTi 150/220-240 S/I	1,5 m
PT-FIT 35/220-240 S/I	1,5 m
PT-FIT 50/220-240 S/I	1,5 m
PT-FIT 70/220-240 S/I	1,5 m
PTg 1000/400	0,8 m

#### HALOTRONIC®

Die maximale 12-V-Leitungslänge muss kleiner als 2 m sein, um die Funkstörgrenzwerte einzuhalten. Damit ist eine Installation von Leuchten innerhalb eines Kreises von 4 m Durchmesser um HALOTRONIC® möglich. Als Mindestleitungsquerschnitt wird 1 mm<sup>2</sup> empfohlen.

#### Leitungsführung

Die Netzleitung darf weder am Gehäuse des HALOTRONIC® noch an der hochfrequenten 12-V-Sekundärleitung entlang verlegt werden. Dadurch werden Hochfrequenzeinkopplungen in die Netzleitung vermieden.

#### Messgeräte zur Sekundärspannungsmessung

Ein Messgerät zur Sekundärspannungsmessung muss die Messung des Echt-Effektivwertes erlauben und eine Bandbreite  $\geq 250$  kHz (-3 dB) aufweisen. Andere Messgeräte liefern falsche Messwerte.



### 7. DALI-Betriebsgeräte mit Touch DIM®-/Korridor-Funktion nicht an offenen DALI-Leitungen betreiben

Aufgrund sich häufender Fragen zu DALI-Installationen, bei denen (noch) kein DALI-Steuergerät angeschlossen ist, sind – zur Vermeidung ungewollten Schaltens oder asynchronen Dimmens – die (noch) offenen DALI-Leitungen in der Unterverteilung kurzzuschließen.

#### Empfehlung

In DALI-Installationen, bei denen (noch) kein DALI-Steuergerät angeschlossen ist, sind die offenen DALI-Leitungen in der Unterverteilung kurzzuschließen (gilt auch für Anlagen, die für Touch DIM®-/Korridor-Mode-Betrieb geplant sind).

#### Grund

Vermeidung ungewollten Schaltens oder asynchronen Dimmens, verursacht durch elektrische Störungen und Einkopplungen in die DALI-Leitung.

#### Technischer Hintergrund

Selbst geringe induzierte Spannungen können die DALI-Touch DIM®-Betriebsweise am DALI-Eingang des Betriebsgerätes auslösen und damit unterschiedlich helle Dimm-Levels und somit unterschiedlich helle Leuchten bewirken. Dieser Antennen-Effekt ist von der Länge und Lage der offenen DALI-Leitung abhängig. Wir empfehlen bei offenen DALI-Leitungslängen über 10 m, die DALI-Leitung kurzzuschließen.

#### Zurücksetzen im Fehlerfall (Reset)

Bei DALI-Betriebsgeräten, die das Fehlverhalten zeigen, ist Folgendes zu tun:

1. DALI-Betriebsgeräte vom Netz trennen und an ein DALI-Steuergerät (z. B. OSRAM DALI Repeater oder DALI MCU) anschließen
2. Zuschalten der Versorgungsspannung: Die DALI-Betriebsgeräte erkennen das Signal und wechseln wieder in den DALI-Betriebs-Modus
3. Erneut die Versorgungsspannung unterbrechen und das DALI-Steuergerät abtrennen
4. DALI-Leitungen kurzuschließen
5. Die Versorgungsspannung wieder anschließen

Gilt NUR für DALI-Betriebsgeräte, die eine Touch DIM®-/Korridor-Funktion haben.

### 8. Störungen an Infrarot-Steuerungs-/Übertragungsanlagen

Leuchtstofflampen emittieren im Bereich der Wellenlängen, der z. T. auch für Infrarotübertragung benutzt wird und von der Lampe beeinflusst werden kann. Da die verwendeten IR-Empfänger oft nicht selektiv sind, kann es zu Störungen der IR-Anlage kommen. Die Betriebsfrequenz der EVG liegt im Bereich 20...120 kHz. Das von der Leuchtstofflampe ausgesandte Licht ist mit der doppelten Betriebsfrequenz moduliert. Zu Störungen kommt es bei Nutzsensoren desselben Frequenzbereichs. Ausnahme: Bei POWERTRONIC® und HALOTRONIC® sind keine Störungen zu erwarten.

#### IR-Fernsteuerung

Störungsfreier Betrieb ist möglich mit Anlagen, die bei genügend hoher Trägerfrequenz arbeiten (400...1.500 kHz).

#### Tonübertragung

Bisher lag das verwendete Nutzsignal bei der Tonübertragung im Frequenzbereich 95 kHz und höher, sodass die 3., 5. und 7. Harmonische von den EVG-Betriebsfrequenzbereichen (20...120 kHz im Normalbetrieb, durch Dimmung bis zu 100 kHz) zu erheblichen Störungen der Tonübertragung geführt haben. Abhilfe hat der Übergang der Kopfhörerhersteller zu höheren Frequenzen, z. B. 2,3 MHz u. 2,8 MHz, gebracht.

Bei Simultanübersetzungsanlagen, die ebenfalls im Frequenzbereich 95 kHz bis 250 kHz arbeiten, wird generell empfohlen, die ersten 6 Übertragungskanäle, insbesondere Kanal 1, der insgesamt 32 Übertragungskanäle auszulassen, da diese, wie oben beschrieben, ebenfalls von Harmonischen der EVG-Grundfrequenzen gestört werden.

#### Hochfrequenz-Rundsteuerung

Verwendet werden Trägerfrequenzen um 120 kHz. Funkentstörkondensatoren (in jedem EVG oder anderen elektronischen Verbrauchern, z. B. Netzteilen von PCs) können die Übertragung stören.

#### Personenrufanlagen

Generell sind nur HF-Personenrufanlagen (im MHz-Bereich) zu verwenden. Beim Einsatz von induktiven Personenrufanlagen (25...40 kHz) ist kein zuverlässiger Betrieb möglich.

#### Elektronische Warensicherungssysteme

In vielen Kaufhäusern und Geschäften werden heutzutage die Waren (z. B. CDs, HiFi-Anlagen, Kleidungsstücke) mit einem elektronischen Sicherungssystem gegen Diebstahl geschützt.

Diese Systeme arbeiten typischerweise mit Resonanzfrequenz im kHz-Bereich (z. B. ein ausgesendeter Puls regt ein amorphes Metall in der Sicherungsetikett zur Resonanz an; einer der größten Anbieter beispielsweise betreibt sein Sicherungssystem bei 58 kHz). Unter ungünstigen Umständen kann es zu Störungen dieser Systeme kommen, falls die Betriebsfrequenz im Bereich zwischen 30 kHz und 150 kHz liegt. Durch Vergrößerung des Abstandes zwischen den Leuchten und dem Sender/Empfangssystem sowie dem Einsatz von Leuchten mit metallischen Rastern lässt sich ggf. eine Störung eliminieren.

#### 9. Dimmbetrieb

- QUICKTRONIC®, die gedimmt werden können, sind mit ...DIM gekennzeichnet. Das Dimmen erfolgt entweder über die 1...10-V-Schnittstelle (QTI-...DIM), die DALI-Schnittstelle (QTI DALI ... DIM) oder über Touch DIM® (ebenfalls mit QTI DALI ... DIM), s. S. 5.17 ff. Die speziellen technischen Daten, wie Verdrahtung oder zugehörige Steuerkomponenten, entnehmen Sie bitte der technischen Fibel QUICKTRONIC® DALI/DIM. Neue Lampen 100 h bei 100 % Lichtstrom einbrennen, da erst nach dieser Einbrennzeit die Lampe stabile Werte aufweist. Eine Mutter-Tochter-Schaltung (ein EVG für zwei getrennte Leuchten durch Weiterverdrahtung) ist bei dimmbaren EVG generell nicht zulässig.
- POWERTRONIC® Pto 3DIM erlauben das Dimmen von Halogen-Metaldampfampfen mit Keramikbrenner sowie von Natriumdampfampfen. Das Dimmen erfolgt

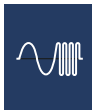



## Installations- und Betriebshinweise

wahlweise über DALI-Schnittstelle, StepDIM 2-Stufen-Phasensteuerung oder autark über die EVG-interne AstroDIM-Steuerung. Details zum Dimmen von HID-Lampen können den „Technischen Hinweisen zur Leistungsreduzierung von Hochdruckentladungslampen“ ([www.osram.de](http://www.osram.de)) entnommen werden.

- HALOTRONIC® sind je nach Typ mit verschiedenen Dimmern (s. S. 13.55) oder Dimm-Modulen (s. S. 13.60) ansteuerbar. Da die Schnittstelle zwischen Dimmer und elektronischem Trafo nicht genormt ist, kann es in Einzelfällen zu Funktionsstörungen kommen.

### 10. Leuchten mit EVG

Für Leuchten mit elektronischen Vorschaltgeräten gilt generell Folgendes:

- Die Temperaturgrenzen der EVG bezüglich Umgebungstemperatur und Messpunkttemperatur am Gerät sind einzuhalten (siehe Punkt 11. Umgebungs- und EVG-Temperaturen).
- Die maximal zulässigen Funkstörwerte (EN 55015) sind einzuhalten. Auf den korrekten Anschluss von Schutzleiter und Funktionserde ist zu achten. Das gemeinsame Verlegen von Lampenleitungen und Schutzleiter (z. B. NYM-Kabel) kann infolge hochfrequenter Einkopplungen zu Störungen führen.
- Nach Installation bzw. Leuchtmittelaustausch sind die Lampen zur Stabilisierung des Entladungsvorgangs 100 h bei Volllast einzubrennen.

### 11. Umgebungs- und EVG-Temperaturen

Die für das jeweilige Gerät angegebenen Temperaturbereiche sind einzuhalten, um einen zuverlässigen EVG-Betrieb zu ermöglichen. Generell gilt, dass niedrige Betriebstemperaturen die Lebensdauer der EVG erhöhen können. Beim Einbau von EVG in Leuchten ist zur thermischen Beurteilung die Messpunkttemperatur  $T_c$  am Gehäuse entscheidend. Der für das jeweilige Gerät angegebene maximal zulässige Wert darf nicht überschritten werden.

### 12. EVG für Außenleuchten

Speziell für die Außenbeleuchtung wurden EVG für die Hochdruckentladungslampe (PTo) konzipiert. Sie sind im besonderen Maße für diesen speziellen Einsatz gerüstet, z. B. gegen Feuchtigkeit, Netzspannungsspitzen und Vibrationen (Windlasten, Schienenfahrzeuge).

Beim Einsatz von EVG für die Leuchtstofflampe in Außenleuchten ist zu beachten, dass sie dem Einfluss von (Luft-) Feuchtigkeit ausgesetzt sein können.

1. Bei Leuchten der Schutzart 5 (geschützt gegen Strahlwasser, z. B. IP65) können Standard-EVG in der Leuchte eingesetzt werden, da in dieser Art der Leuchten kaum Feuchtigkeit eindringen kann, sodass nicht mit Korrosion der EVG zu rechnen ist. Es muss im Einzelfall geprüft werden, ob zusätzliche Schutzmaßnahmen (z. B. die Verwendung von OUT KIT) zu treffen sind.
2. Bei Leuchten der Schutzart 3 (geschützt gegen Sprühwasser, z. B. IP43) ist mit dem Eindringen von Flüssigkeitströpfchen und so mit Korrosion und Ausfall von ungeschützten Standard-EVG zu rechnen. Im Zweifelsfall sind (z. B. bei Pollerleuchten, Außendisplays) zusätzliche Schutzmaßnahmen (z. B. Verwendung von OUT KIT s. S. 13.61) zu treffen.

### 13. Verschaltung der EVG

Eine Parallelschaltung der HALOTRONIC® ist sekundärseitig nicht zulässig. Lampenseitiges Schalten oder Dimmen ist nicht gestattet.

### 14. Lebensdauer und Zuverlässigkeit von EVG

Die Ausfallrate elektronischer Bauelemente hängt neben der Bauteilspezifikation und -qualität ganz wesentlich von der Betriebstemperatur ab. Die elektronischen Betriebsgeräte von OSRAM sind so konzipiert, dass bei einer maximal zulässigen Gerätetemperatur ( $T_c \text{ max.}$ ) eine Ausfallrate von weniger als 2 Promille pro 1.000 Betriebsstunden zu erwarten ist. Dies entspricht einer EVG-Lebensdauer von 50.000 h bei einem Prozentsatz ausgefallener Geräte von 10 %. In der Praxis kann bei einer Temperatur, die um 10 °C unter der maximal zulässigen Temperatur ( $T_c$ ) liegt, von einer Verdoppelung der EVG-Lebensdauer ausgegangen werden.

Abweichende Lebensdauern haben:

1. QUICKTRONIC® QT-ECO, HALOTRONIC®, HTM MOUSE® und HTN mit bis zu 30.000 h bei 10 % Ausfallrate
2. POWERTRONIC® PTo mit bis zu 60.000 h bei 8 % Ausfallrate, POWERTRONIC® PTi mit bis zu 50.000 h bei 10 % Ausfallrate, POWERTRONIC® PT-FIT mit bis zu 30.000 h bei 10 % Ausfallrate



## Installations- und Betriebshinweise

Bei Sonderanwendungen, wie z. B. dem Betrieb in aggressiver oder korrodierender Atmosphäre, bei starken Schwingungs- oder Rüttelbelastungen, unzulässigen Spannungsverhältnissen etc., sind erweiterte Schutzmaßnahmen erforderlich.

### Funktionsfähige elektronische Betriebsgeräte

**10 °C geringere Messpunkttemperaturen verdoppeln nahezu die Lebensdauer <sup>2)</sup>**

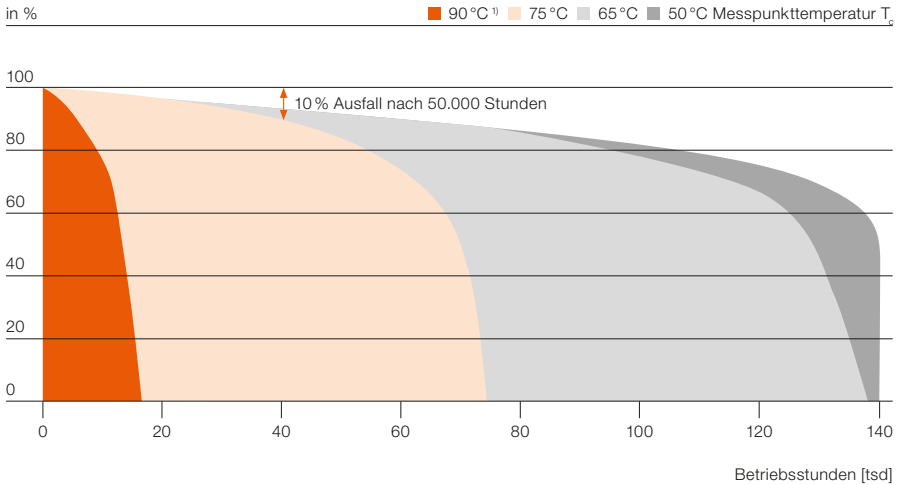

- 1) Bei Überschreitung der maximal zulässigen Temperatur am  $T_c$ -Punkt kann es zu einer starken Erhöhung der Ausfallrate kommen.
- 2) Genauere Angaben entnehmen Sie bitte dem Produktdatenblatt.



**QUICKTRONIC® INTELLIGENT**  
**QT: DALI 1x28/54 DIM**

U <sub>OUT</sub>	Leads	U <sub>OUT</sub>	Leads	λ	U <sub>OUT</sub>
18V	1	28V	2	18V	1
24V	1	36V	2	24V	1
36V	1	48V	2	36V	1
48V	1	60V	2	48V	1
60V	1	72V	2	60V	1

QT: DALI 1x21/39 DIM  
 QT: DALI 1x28/54 DIM  
 QT: DALI 1x35/49/80 DIM  
 QT: DALI 1x18 DIM  
 QT: DALI 1x36 DIM  
 QT: DALI 1x58 DIM

**QUICKTRONIC® INTELLIGENT**  
**QT: DALI 2x28/54 DIM**

U <sub>OUT</sub>	Leads	U <sub>OUT</sub>	Leads	λ	U <sub>OUT</sub>
18V	1	28V	2	18V	1
24V	1	36V	2	24V	1
36V	1	48V	2	36V	1
48V	1	60V	2	48V	1
60V	1	72V	2	60V	1

U-OUT = 430V leads max. 1.5m  
 leads max. 1.5m  
 L leads max. 1m  
 L leads max. 1m

QT: DALI 2x14/24 DIM  
 QT: DALI 2x21/39 DIM  
 QT: DALI 2x28/54 DIM  
 QT: DALI 2x35/49 DIM  
 QT: DALI 2x35/49/80 DIM  
 QT: DALI 2x18 DIM  
 QT: DALI 2x36 DIM  
 QT: DALI 2x58 DIM

**QUICKTRONIC® INTELLIGENT**  
**QT: DALI 3x14/24 DIM**

U <sub>OUT</sub>	Leads	U <sub>OUT</sub>	Leads	λ	U <sub>OUT</sub>
18V	1	28V	2	18V	1
24V	1	36V	2	24V	1
36V	1	48V	2	36V	1
48V	1	60V	2	48V	1
60V	1	72V	2	60V	1

QT: DALI 3x14/24 DIM  
 QT: DALI 3x18 DIM

**QUICKTRONIC® INTELLIGENT**  
**QT: DALI 4x14/24 DIM**

U <sub>OUT</sub>	Leads	U <sub>OUT</sub>	Leads	λ	U <sub>OUT</sub>
18V	1	28V	2	18V	1
24V	1	36V	2	24V	1
36V	1	48V	2	36V	1
48V	1	60V	2	48V	1
60V	1	72V	2	60V	1

QT: DALI 4x14/24 DIM  
 QT: DALI 4x18 DIM

**QUICKTRONIC® INTELLIGENT**  
**QT: DALI-T/E 1x18-57 DIM**

U <sub>OUT</sub>	Leads	U <sub>OUT</sub>	Leads	λ	U <sub>OUT</sub>
18V	1	28V	2	18V	1
24V	1	36V	2	24V	1
36V	1	48V	2	36V	1
48V	1	60V	2	48V	1
60V	1	72V	2	60V	1

U-OUT = 430V  
 L leads 21-22 max. 1.5m

QT: DALI-T/E 1x18-57 DIM

**QUICKTRONIC® INTELLIGENT**  
**QT: DALI-T/E 2x18-42 DIM**

U <sub>OUT</sub>	Leads	U <sub>OUT</sub>	Leads	λ	U <sub>OUT</sub>
18V	1	28V	2	18V	1
24V	1	36V	2	24V	1
36V	1	48V	2	36V	1
48V	1	60V	2	48V	1
60V	1	72V	2	60V	1

U-OUT = 430V  
 L leads 21-22 max. 1.5m  
 L leads 23-24 max. 1.5m

QT: DALI-T/E 2x18-42 DIM

**QUICKTRONIC® INTELLIGENT**  
**QT: 1x28/54 DIM**

U <sub>OUT</sub>	Leads	U <sub>OUT</sub>	Leads	λ	U <sub>OUT</sub>
18V	1	28V	2	18V	1
24V	1	36V	2	24V	1
36V	1	48V	2	36V	1
48V	1	60V	2	48V	1
60V	1	72V	2	60V	1

QT: 1x14/24 DIM  
 QT: 1x21/39 DIM  
 QT: 1x28/54 DIM  
 QT: 1x35/49/80 DIM  
 QT: 1x18 DIM  
 QT: 1x36 DIM  
 QT: 1x58 DIM



**QUICKTRONIC® INTELLIGENT**  
**QT: 2x28/54 DIM**

U <sub>OUT</sub>	I <sub>max</sub>	I <sub>max</sub> (1.5m)	I <sub>max</sub> (1m)	λ	U <sub>OUT</sub>
1	1.0	1.0	1.0	1.0	1.0
2	1.0	1.0	1.0	1.0	1.0
3	1.0	1.0	1.0	1.0	1.0
4	1.0	1.0	1.0	1.0	1.0
5	1.0	1.0	1.0	1.0	1.0

U-OUT = 430V

loads max.1.5m ● 21  
loads max.1.5m ● 22  
loads max.1.5m ● 23  
loads max.1m ● 24  
loads max.1m ● 25  
loads max.1m ● 26  
loads max.1m ● 27

QTi 2x14/24 DIM  
QTi 2x21/39 DIM  
QTi 2x28/54 DIM  
QTi 2x35/49 DIM  
QTi 2x35/49/80 DIM  
QTi 2x18 DIM  
QTi 2x36 DIM  
QTi 2x58 DIM

**QUICKTRONIC® INTELLIGENT**  
**QT: 3x14/24 DIM**

U <sub>OUT</sub>	I <sub>max</sub>	I <sub>max</sub> (1.5m)	I <sub>max</sub> (1m)	λ	U <sub>OUT</sub>
1	1.0	1.0	1.0	1.0	1.0
2	1.0	1.0	1.0	1.0	1.0
3	1.0	1.0	1.0	1.0	1.0
4	1.0	1.0	1.0	1.0	1.0
5	1.0	1.0	1.0	1.0	1.0

QTi 3x14/24 DIM  
QTi 3x18 DIM

**QUICKTRONIC® INTELLIGENT**  
**QT: 4x14/24 DIM**

U <sub>OUT</sub>	I <sub>max</sub>	I <sub>max</sub> (1.5m)	I <sub>max</sub> (1m)	λ	U <sub>OUT</sub>
1	1.0	1.0	1.0	1.0	1.0
2	1.0	1.0	1.0	1.0	1.0
3	1.0	1.0	1.0	1.0	1.0
4	1.0	1.0	1.0	1.0	1.0
5	1.0	1.0	1.0	1.0	1.0

QTi 4x14/24 DIM  
QTi 4x18 DIM

**QUICKTRONIC® INTELLIGENT**  
**QT-T/E 1x18-57 DIM**

U <sub>OUT</sub>	I <sub>max</sub>	I <sub>max</sub> (1.5m)	I <sub>max</sub> (1m)	λ	U <sub>OUT</sub>
1	1.0	1.0	1.0	1.0	1.0
2	1.0	1.0	1.0	1.0	1.0
3	1.0	1.0	1.0	1.0	1.0
4	1.0	1.0	1.0	1.0	1.0
5	1.0	1.0	1.0	1.0	1.0

U-OUT = 430V

loads max.1.5m ● 21  
loads max.1.5m ● 22  
loads max.1.5m ● 23  
loads max.1m ● 24  
loads max.1m ● 25  
loads max.1m ● 26  
loads max.1m ● 27

QTi-T/E 1x18-57 DIM

**QUICKTRONIC® INTELLIGENT**  
**QT-T/E 2x18-42 DIM**

U <sub>OUT</sub>	I <sub>max</sub>	I <sub>max</sub> (1.5m)	I <sub>max</sub> (1m)	λ	U <sub>OUT</sub>
1	1.0	1.0	1.0	1.0	1.0
2	1.0	1.0	1.0	1.0	1.0
3	1.0	1.0	1.0	1.0	1.0
4	1.0	1.0	1.0	1.0	1.0
5	1.0	1.0	1.0	1.0	1.0

U-OUT = 430V

loads max.1.5m ● 21  
loads max.1.5m ● 22  
loads max.1.5m ● 23  
loads max.1m ● 24  
loads max.1m ● 25  
loads max.1m ● 26  
loads max.1m ● 27

QTi-T/E 2x18-42 DIM

**QUICKTRONIC®**  
**QT 1x58 DIM**

U <sub>OUT</sub>	I <sub>max</sub>	I <sub>max</sub> (1.5m)	I <sub>max</sub> (1m)	λ	U <sub>OUT</sub>
1	1.0	1.0	1.0	1.0	1.0
2	1.0	1.0	1.0	1.0	1.0
3	1.0	1.0	1.0	1.0	1.0
4	1.0	1.0	1.0	1.0	1.0
5	1.0	1.0	1.0	1.0	1.0

QT 1x28 DIM  
QT 1x35 DIM  
QT 1x49 DIM  
QT 1x54 DIM  
QT 1x80 DIM  
QT 1x18 DIM  
QT 1x36 DIM  
QT 1x58 DIM

**QUICKTRONIC®**  
**QT 2x58 DIM**

U <sub>OUT</sub>	I <sub>max</sub>	I <sub>max</sub> (1.5m)	I <sub>max</sub> (1m)	λ	U <sub>OUT</sub>
1	1.0	1.0	1.0	1.0	1.0
2	1.0	1.0	1.0	1.0	1.0
3	1.0	1.0	1.0	1.0	1.0
4	1.0	1.0	1.0	1.0	1.0
5	1.0	1.0	1.0	1.0	1.0

U-OUT = 430V

loads max.1.5m ● 21  
loads max.1.5m ● 22  
loads max.1.5m ● 23  
loads max.1m ● 24  
loads max.1m ● 25  
loads max.1m ● 26  
loads max.1m ● 27

QT 2x28 DIM  
QT 2x35 DIM  
QT 2x49 DIM  
QT 2x54 DIM  
QT 2x80 DIM  
QT 2x18 DIM  
QT 2x36 DIM  
QT 2x58 DIM



**QUICKTRONIC® INTELLIGENT**  
**QT/ 1x34/24/21/39 GII**

QTi 1x14/24/21/39 GII  
 QTi 1x28/54/35/49 GII  
 QTi 1x35/49/80 GII

**QUICKTRONIC® INTELLIGENT**  
**QT/ 2x28/54/35/49 GII**

QTI 2x14/24/21/39 GII  
 QTI 2x28/54/35/49 GII  
 QTI 2x35/49/80 GII

**QUICKTRONIC® PROFESSIONAL**  
**QTP5 1x14-35**

QTP5 1x14-35  
 QTP5 1x49  
 QTP5 1x80

**QUICKTRONIC® PROFESSIONAL**  
**QTP5 2x14-35**

QTP5 2x14-35  
 QTP5 2x49

**QUICKTRONIC® PROFESSIONAL**  
**QTP5 3x14, 4x14**

QTP5 3x14 GII, 4x14 GII

**QUICKTRONIC® PROFESSIONAL**  
**QTP-OPTIMAL 1x54-58**

QTP-OPTIMAL 1x18-40  
 QTP-OPTIMAL 1x54-58

**QUICKTRONIC® PROFESSIONAL**  
**QTP-OPTIMAL 2x54-58**

QTP-OPTIMAL 2x18-40  
 QTP-OPTIMAL 2x54-58

**QUICKTRONIC®**  
**QT-FQ 2x80**

QT-FQ 2x80

lamp	U <sub>n</sub> (V)	I <sub>n</sub> (A)	f <sub>0</sub> (Hz)	λ	t <sub>0</sub> (°C)
2xHO80W	220-240	0.76	50-60	0.99	-20...+50
2xDL80W	220-240	0.76	50-60	0.99	-20...+50
2xDL55W	220-240	0.59	50-60	0.99	-20...+50

**QUICKTRONIC® PROFESSIONAL**  
**QTP-FC 1x55**

QTP-FC 1x55

**QUICKTRONIC® QT T5**  
**QT-FIT5 1x14-35**

U <sub>nom</sub>	P <sub>max</sub>	I <sub>max</sub>	I <sub>max</sub> (20°C)	λ	U <sub>max</sub>
100 V	10 W	0,1 A	0,1 A	1,2 m	100 V
100 V	10 W	0,1 A	0,1 A	1,2 m	100 V
100 V	10 W	0,1 A	0,1 A	1,2 m	100 V
100 V	10 W	0,1 A	0,1 A	1,2 m	100 V

U = 5 C O

QT-FIT5 1x14-35  
 QT-FIT5 1x49

**QUICKTRONIC® QT T5**  
**QT-FIT5 2x14-35**

U <sub>nom</sub>	P <sub>max</sub>	I <sub>max</sub>	I <sub>max</sub> (20°C)	λ	U <sub>max</sub>
100 V	10 W	0,1 A	0,1 A	1,2 m	100 V
100 V	10 W	0,1 A	0,1 A	1,2 m	100 V
100 V	10 W	0,1 A	0,1 A	1,2 m	100 V
100 V	10 W	0,1 A	0,1 A	1,2 m	100 V

P-OU<sup>1</sup> = 200

QT-FIT5 2x14-35  
 QT-FIT5 2x49

**QUICKTRONIC® QT T5**  
**QT-FIT5 3x14, 4x14**

U <sub>nom</sub>	P <sub>max</sub>	I <sub>max</sub>	I <sub>max</sub> (20°C)	λ	U <sub>max</sub>
100 V	10 W	0,1 A	0,1 A	1,2 m	100 V
100 V	10 W	0,1 A	0,1 A	1,2 m	100 V
100 V	10 W	0,1 A	0,1 A	1,2 m	100 V
100 V	10 W	0,1 A	0,1 A	1,2 m	100 V

QT-FIT5 3x14, 4x14

**QUICKTRONIC® QT T5/8**  
**QT-FIT 5/8 1x54-58**

U <sub>nom</sub>	P <sub>max</sub>	I <sub>max</sub>	I <sub>max</sub> (20°C)	λ	U <sub>max</sub>
100 V	10 W	0,1 A	0,1 A	1,2 m	100 V
100 V	10 W	0,1 A	0,1 A	1,2 m	100 V
100 V	10 W	0,1 A	0,1 A	1,2 m	100 V
100 V	10 W	0,1 A	0,1 A	1,2 m	100 V

U = 5 C O

QT-FIT5/8 1x18-39  
 QT-FIT5/8 1x54-58

**QUICKTRONIC® QT T5/8**  
**QT-FIT 5/8 2x54-58**

U <sub>nom</sub>	P <sub>max</sub>	I <sub>max</sub>	I <sub>max</sub> (20°C)	λ	U <sub>max</sub>
100 V	10 W	0,1 A	0,1 A	1,2 m	100 V
100 V	10 W	0,1 A	0,1 A	1,2 m	100 V
100 V	10 W	0,1 A	0,1 A	1,2 m	100 V
100 V	10 W	0,1 A	0,1 A	1,2 m	100 V

P-OU<sup>1</sup> = 200

QT-FIT5/8 2x18-39  
 QT-FIT5/8 2x54-58

**QTz5 1x14/220-240**

U <sub>nom</sub>	P <sub>max</sub>	I <sub>max</sub>	I <sub>max</sub> (20°C)	λ	U <sub>max</sub>
220 V	10 W	0,045 A	0,045 A	1,2 m	220 V
240 V	10 W	0,042 A	0,042 A	1,2 m	240 V
220 V	10 W	0,045 A	0,045 A	1,2 m	220 V
240 V	10 W	0,042 A	0,042 A	1,2 m	240 V

1 2 3 4 5 6

QTz5 1x14/220-240  
 QTz5 1x21/220-240  
 QTz5 1x28/220-240

**QTz5 2x28/220-240**

U <sub>nom</sub>	P <sub>max</sub>	I <sub>max</sub>	I <sub>max</sub> (20°C)	λ	U <sub>max</sub>
220 V	10 W	0,045 A	0,045 A	1,2 m	220 V
240 V	10 W	0,042 A	0,042 A	1,2 m	240 V
220 V	10 W	0,045 A	0,045 A	1,2 m	220 V
240 V	10 W	0,042 A	0,042 A	1,2 m	240 V

1 2 3 4 5 6

QTz5 2x14/220-240  
 QTz5 2x28/220-240

**QTz5 3x14/220-240**

U <sub>nom</sub>	P <sub>max</sub>	I <sub>max</sub>	I <sub>max</sub> (20°C)	λ	U <sub>max</sub>
220 V	10 W	0,045 A	0,045 A	1,2 m	220 V
240 V	10 W	0,042 A	0,042 A	1,2 m	240 V
220 V	10 W	0,045 A	0,045 A	1,2 m	220 V
240 V	10 W	0,042 A	0,042 A	1,2 m	240 V

1 2 3 4 5 6

QTz5 3x14/220-240



# Verdrahtungspläne für nicht dimmbare EVG (T8)

**QUICKTRONIC® fit T8**  
**QT-FIT8 1x36**

Leuchte	U <sub>max</sub>	U <sub>min</sub>	U <sub>max</sub> /U <sub>min</sub>	U <sub>max</sub> /U <sub>min</sub>	U <sub>max</sub> /U <sub>min</sub>
1x36	230V	230V	230V	230V	230V

QT-FIT8 1x18  
QT-FIT8 1x36  
QT-FIT8 1x58-70

**QUICKTRONIC® fit T8**  
**QT-FIT8 2x36**

Leuchte	U <sub>max</sub>	U <sub>min</sub>	U <sub>max</sub> /U <sub>min</sub>	U <sub>max</sub> /U <sub>min</sub>	U <sub>max</sub> /U <sub>min</sub>
2x36	230V	230V	230V	230V	230V

QT-FIT8 2x18  
QT-FIT8 2x36  
QT-FIT8 2x58-70

**QUICKTRONIC® fit T8**  
**QT-FIT8 3x18, 4x18**

Leuchte	U <sub>max</sub>	U <sub>min</sub>	U <sub>max</sub> /U <sub>min</sub>	U <sub>max</sub> /U <sub>min</sub>	U <sub>max</sub> /U <sub>min</sub>
3x18, 4x18	230V	230V	230V	230V	230V

QT-FIT8 3x18, 4x18

**QUICKTRONIC® fit T8**  
**QT-FIT8 3x36**

Leuchte	U <sub>max</sub>	U <sub>min</sub>	U <sub>max</sub> /U <sub>min</sub>	U <sub>max</sub> /U <sub>min</sub>	U <sub>max</sub> /U <sub>min</sub>
3x36	230V	230V	230V	230V	230V

QT-FIT8 3x36

**QUICKTRONIC® T8**  
**QTz8 1x18/220-240**

Leuchte	U <sub>max</sub>	U <sub>min</sub>	U <sub>max</sub> /U <sub>min</sub>	U <sub>max</sub> /U <sub>min</sub>	U <sub>max</sub> /U <sub>min</sub>
1x18/220-240	230V	230V	230V	230V	230V

QTz8 1x18  
QTz8 1x36

**QUICKTRONIC® T8**  
**QTz8 2x18/220-240**

Leuchte	U <sub>max</sub>	U <sub>min</sub>	U <sub>max</sub> /U <sub>min</sub>	U <sub>max</sub> /U <sub>min</sub>	U <sub>max</sub> /U <sub>min</sub>
2x18/220-240	230V	230V	230V	230V	230V

QTz8 2x18  
QTz8 2x36

**QUICKTRONIC® T8**  
**QTz8 3x18/220-240**

Leuchte	U <sub>max</sub>	U <sub>min</sub>	U <sub>max</sub> /U <sub>min</sub>	U <sub>max</sub> /U <sub>min</sub>	U <sub>max</sub> /U <sub>min</sub>
3x18/220-240	230V	230V	230V	230V	230V

QTz8 3x18

**QUICKTRONIC® T8**  
**QTz8 4x18/220-240**

Leuchte	U <sub>max</sub>	U <sub>min</sub>	U <sub>max</sub> /U <sub>min</sub>	U <sub>max</sub> /U <sub>min</sub>	U <sub>max</sub> /U <sub>min</sub>
4x18/220-240	230V	230V	230V	230V	230V

QTz8 4x18



● 1  
 ● 2  
 ○ 3  
 ● 4  
 ○ 5  
 ○ 6  
 ○ 7

**QUICKTRONIC® PROFESSIONAL**  
**QTP-DL 1x36-40**

U <sub>in</sub>	P <sub>max</sub>	I <sub>max</sub>	λ <sub>max</sub> [DL]	λ	U <sub>out</sub>
110...220	20W/30W	0,1	2,0	0,95	300V
110...220	20W/30W	0,1	2,0	0,95	300V

U-OUT=300V

QTP-DL 1x18-24  
 QTP-DL 1x36-40

● 1  
 ● 2  
 ● 3  
 ○ 4  
 ○ 5  
 ○ 6  
 ○ 7

**QUICKTRONIC® PROFESSIONAL**  
**QTP-DL 1x55 011**

U <sub>in</sub>	P <sub>max</sub>	I <sub>max</sub>	λ <sub>max</sub> [DL]	λ	U <sub>out</sub>
110...220	20W/30W	0,1	2,0	0,95	300V
110...220	20W/30W	0,1	2,0	0,95	300V

U-OUT=300V

QTP-DL 1x55 011

● 1  
 ● 2  
 ● 3  
 ○ 4  
 ○ 5  
 ○ 6  
 ○ 7  
 ○ 8  
 ○ 9  
 ○ 10

**QUICKTRONIC® PROFESSIONAL**  
**QTP-DL 2x36-40**

U <sub>in</sub>	P <sub>max</sub>	I <sub>max</sub>	λ <sub>max</sub> [DL]	λ	U <sub>out</sub>
110...220	20W/30W	0,1	2,0	0,95	300V
110...220	20W/30W	0,1	2,0	0,95	300V

U-OUT=300V

QTP-DL 2x18-24  
 QTP-DL 2x36-40

● 1  
 ● 2  
 ● 3  
 ○ 4  
 ○ 5  
 ○ 6

**QUICKTRONIC® PROFESSIONAL**  
**QTP-DL 2x55 011**

U <sub>in</sub>	P <sub>max</sub>	I <sub>max</sub>	λ <sub>max</sub> [DL]	λ	U <sub>out</sub>
110...220	20W/30W	0,1	2,0	0,95	300V
110...220	20W/30W	0,1	2,0	0,95	300V

U-OUT=300V

QTP-DL 2x55 011

● 1  
 ● 2  
 ● 3  
 ○ 4  
 ○ 5  
 ○ 6  
 ○ 7  
 ○ 8  
 ○ 9  
 ○ 10

**QUICKTRONIC® PROFESSIONAL**  
**MULTIWATT QTP-M 1x26-42**

U <sub>in</sub>	P <sub>max</sub>	I <sub>max</sub>	λ <sub>max</sub> [DL]	λ	U <sub>out</sub>
110...220	20W/30W	0,1	2,0	0,95	300V
110...220	20W/30W	0,1	2,0	0,95	300V

U-OUT=300V

MULTIWATT QTP-M 1x26-42

● 1  
 ● 2  
 ● 3  
 ○ 4  
 ○ 5  
 ○ 6  
 ○ 7  
 ○ 8  
 ○ 9  
 ○ 10

**QUICKTRONIC® PROFESSIONAL MULTIWATT**  
**QTP-M 2x26-32**

U <sub>in</sub>	P <sub>max</sub>	I <sub>max</sub>	λ <sub>max</sub> [DL]	λ	U <sub>out</sub>
110...220	20W/30W	0,1	2,0	0,95	300V
110...220	20W/30W	0,1	2,0	0,95	300V

U-OUT=300V

MULTIWATT QTP-M 2x26-32

● 1  
 ● 2  
 ● 3  
 ○ 4  
 ○ 5  
 ○ 6  
 ○ 7  
 ○ 8  
 ○ 9  
 ○ 10

**QUICKTRONIC® PROFESSIONAL**  
**QTP-T/E 1x18, 2x18**

U <sub>in</sub>	P <sub>max</sub>	I <sub>max</sub>	λ <sub>max</sub> [DL]	λ	U <sub>out</sub>
110...220	20W/30W	0,1	2,0	0,95	300V
110...220	20W/30W	0,1	2,0	0,95	300V

U-OUT=300V

QTP-T/E 1x26-42, 2x26  
 QTP-T/E 1x18, 2x18

● 1  
 ● 2  
 ● 3

**QUICKTRONIC®**  
**QTP-D/E 1x10-13**

lamp	I <sub>l</sub> [A]	λ	lamp	I <sub>l</sub> [A]	λ
1xT/E13W	0.07	0.95	1xS/E11W	0.06	0.95
1xD/E13W	0.07	0.95	1xS/E9W	0.05	0.92C
1xD/E10W	0.05	0.95			

U-OUT = 300V

QTP-D/E 1x10-13





QTP-D/E 2x10-13

**QUICKTRONIC®**  
**QTP-D/E 2x10-13**

lamp	$I_N$ [A]	$\lambda$	lamp	$I_N$ [A]	$\lambda$
2xT/E 13W	0.13	0.95	2xS/E 11W	0.12	0.95
2xD/E 13W	0.13	0.95	2xS/E 5W	0.09	0.92C
2xD/E 10W	0.10	0.95			

U-OUT = 330V

QT-M 2x26-42/220-240 S

**QUICKTRONIC® MULTIWATT**  
**QT-M 2x26-42/220-240 S**

Lamp	$I_N$ (A)	Lamp	$I_N$ (A)	Lamp	$I_N$ (A)
D/E 26W	0.23	L 36W	0.30	DL 24W	0.23
T/E 26W	0.23	FC 22W	0.23	DF 24W	0.23
T/E 32W	0.30	FC 22W+40W	0.30	DL 36W	0.30
T/E 42 W	0.39	FC 40W	0.38	DF 36W	0.30
		HO 24W	0.23		

U-OUT = 430V

QT-ECO 1x18-21/220-240 S  
QT-ECO 1x18-24/220-240 L  
QT-ECO 1x18-24/220-240 S  
QT-ECO 1x26/220-240 S  
QT-ECO 1x4-16/220-240 L  
QT-ECO 1x4-16/220-240 S

**QUICKTRONIC® ECONOMIC**  
**QT-ECO 1x18-21/220-240 S**

Lamp	$I_N$ (A)	Lamp	$I_N$ (A)
D/E 18W	0.14	FH 21W	0.17
T/E 18W	0.14	2D 21W	0.17

U-OUT=250V

QT-ECO 2x5-11/220-240 S

**QUICKTRONIC® ECONOMIC**  
**QT-ECO 2x5-11/220-240 S**

Lamp	$I_N$ (A)	Lamp	$I_N$ (A)	Lamp	$I_N$ (A)
S/E 5W	0.10	S/E 11W	0.16	L 8W	0.12
S/E 7W	0.11	D/E 10W	0.14	L 10W	0.14
S/E 9W	0.13	L 6W	0.11		

U-OUT=330V

QT-ECO T/E 2x18/220-240  
QT-ECO T/E 2x26/220-240

**QUICKTRONIC® ECONOMIC**  
**QT-ECO T/E 2x18/220-240**

lamp	$U_N$ (V)	$I_N$ (A)	$f_N$ (Hz)	$\lambda$	$t_3$ (°C)
2xT/E 18W	220-240	0.18	50-60	0.95	-15...50
2xD/E 18W					

U-OUT = 250V







# Index und Allgemeines

Die wichtigsten lichttechnischen Grundbegriffe	14.02
Übersicht der alphanumerischen Produktbezeichnungen	14.04
Internationales Lampenbezeichnungssystem ILCOS	14.21
Inhaltsübersicht nach Produktnamen	14.32
Lampen und Leuchten einfach und fachgerecht entsorgen	14.37
Allgemeine Hinweise Versandeinheiten	14.38
Geschützte Marken	14.38
CE-Kennzeichnung für Leuchten, Lampen und Leuchtenzubehör	14.39
Symbole auf unseren Verpackungen	14.40
Die Symbole in den Tabellen	14.42
Glossar	14.43



# Die wichtigsten lichttechnischen Grundbegriffe

Wie überall in Technik und Wissenschaft üblich, sind auch in der Lichttechnik Begriffe zur Bewertung der Eigenschaften von Lampen und Leuchten festgelegt und entsprechende Maßeinheiten standardisiert.

Die wichtigsten Begriffe werden hier kurz erläutert.

## Lichtstrom $\Phi$

Einheit: Lumen [lm]

Als Lichtstrom  $\Phi$  bezeichnet man die gesamte von der Lichtquelle abgegebene Strahlungsleistung, die mit der spektralen Augenempfindlichkeit und dem fotometrischen Strahlungsäquivalent  $k_m$  bewertet ist.

## Lichtstärke I

Einheit: Candela [cd]

Eine Lichtquelle strahlt ihren Lichtstrom  $\Phi$  im Allgemeinen in verschiedene Richtungen unterschiedlich stark ab.

Die Lichtstärke bezeichnet den in eine bestimmte Raumrichtung (Raumwinkel  $\Omega$ ) abgestrahlten Lichtstrom.

## Beleuchtungsstärke E

Einheit: Lux [lx]

Die Beleuchtungsstärke E gibt das Verhältnis des auffallenden Lichtstroms zur beleuchteten Fläche an.

Die Beleuchtungsstärke beträgt 1 lx, wenn ein Lichtstrom von 1 lm auf eine Fläche von 1 m<sup>2</sup> gleichmäßig auftrifft.

## Leuchtdichte L

Einheit: Candela pro Quadratmeter [cd/m<sup>2</sup>]

Die Leuchtdichte L einer Lichtquelle oder einer beleuchteten Fläche ist maßgebend für den wahrgenommenen Helligkeitseindruck.

## Lichtausbeute $\eta$

Einheit: Lumen pro Watt [lm/W]

Die Lichtausbeute  $\eta$  gibt an, mit welcher Wirtschaftlichkeit die aufgenommene elektrische Leistung in Licht umgesetzt wird.

## Licht und Strahlung

Unter Licht versteht man elektromagnetische Strahlung, die im menschlichen Auge eine Hellempfindung hervorruft, also gesehen werden kann. Es handelt sich dabei um die Strahlung zwischen 380 und 780 nm, einem nur winzigen Teil des uns bekannten Spektrums elektromagnetischer Strahlung.

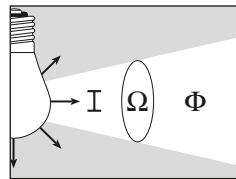

Lichtstärke I ist ein Maß für den in den Raumwinkel  $\Omega$  abgegebenen Lichtstrom  $\Phi$ .

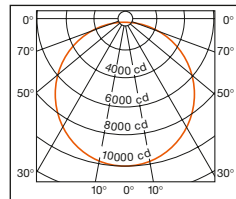

Polardiagramm

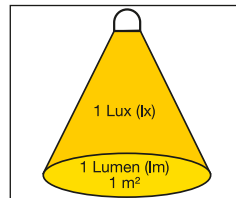

Beleuchtungsstärke E

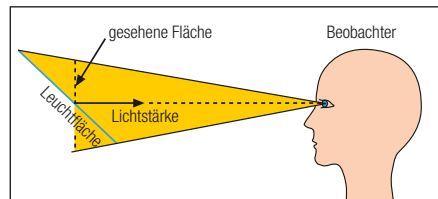

Leuchtdichte L

Die wichtigsten lichttechnischen Formeln:

Lichtstärke [cd]	I
Beleuchtungsstärke [lx]	E

Lichtstrom [lm]	Raumwinkel $\Omega$ [sr]
$\frac{\text{auffallender Lichtstrom [lm]}}{\text{beleuchtete Fläche [m}^2\text{]}}$	

Leuchtdichte [cd/m <sup>2</sup> ]	L
Lichtausbeute [lm/W]	$\eta$

$\frac{\text{Lichtstärke [cd]}}{\text{gesehene leuchtende Fläche [m}^2\text{]}}$
$\frac{\text{erzeugter Lichtstrom [lm]}}{\text{aufgenommene elektrische Leistung [W]}}$

## Farbtemperatur

Einheit: Kelvin [K]

Die Farbtemperatur einer Lichtquelle wird durch den Vergleich mit dem sog. „Schwarzen Strahler“ definiert und im „Planck'schen Kurvenzug“ dargestellt. Erhöht sich die Temperatur des „Schwarzen Strahlers“, so vergrößert sich im Spektrum der Blauanteil, und der Rotanteil wird geringer. Eine Glühlampe mit warmweißem Licht hat z. B. eine Farbtemperatur von 2.700 K, eine tageslichtähnliche Leuchtstofflampe von 6.000 K.

## Lichtfarbe

Die Lichtfarbe wird sehr gut durch die Farbtemperatur beschrieben. Hierbei lassen sich drei Hauptgruppen unterscheiden:

Warm White < 3.300 K

Cool White 3.300–5.300 K

Daylight > 5.300 K

Trotz gleicher Lichtfarbe können Lampen aufgrund der spektralen Zusammensetzung ihres Lichts sehr unterschiedliche Farbwiedergabe-Eigenschaften haben.

## Farbwiedergabe

Je nach Einsatzort und Sehaufgaben sollte künstliches Licht eine möglichst korrekte Farbwahrnehmung (wie bei natürlichem Tageslicht) gewährleisten.

Der Maßstab dafür sind die Farbwiedergabe-Eigenschaften einer Lichtquelle, die in Stufen des „allgemeinen Farbwiedergabe-Index“  $R_a$  ausgedrückt werden.

Der Farbwiedergabe-Index bezeichnet das Maß der Übereinstimmung von Körperfarben in ihrem Aussehen gegenüber Vergleichslichtquellen (Bezugslichtquellen). Zur Bestimmung des  $R_a$ -Wertes werden die Farbverschiebungen von 8 in DIN 6169 genormten Testfarben rechnerisch bestimmt, die sich ergeben, wenn die Testfarben mit der zu prüfenden Lichtquelle bzw. mit der Bezugsquelle beleuchtet werden. Je geringer die Abweichung ist, desto besser ist die Farbwiedergabe-Eigenschaft der geprüften Lampe.

Eine Lichtquelle mit  $R_a=100$  zeigt alle Farben wie unter der Bezugslichtquelle optimal. Je niedriger der  $R_a$ -Wert ist, umso weniger gut werden die Farben wiedergegeben.

## Leuchtenbetriebswirkungsgrad

Der Leuchtenbetriebswirkungsgrad ist ein wichtiges Kriterium für die energiewirtschaftliche Einstufung einer Leuchte. Er gibt das Verhältnis des von der Leuchte abgegebenen Lichtstroms zum Lichtstrom der in der Leuchte eingesetzten Lampe wieder.

## Mittlere Lebensdauer

Die mittlere Lebensdauer ist der Mittelwert der Lebensdauern einzelner Lampen, die unter genormten Bedingungen betrieben werden (50 % Ausfall = „Average Life“).

## Nutzlebensdauer

Die Nutzlebensdauer ist eine vereinfachte praxismgerechte Betrachtung der wirtschaftlichen Lebensdauer. Man versteht darunter die Betriebszeit, nach der der Anlagestrom (d. h. das Produkt aus relativem Lichtstrom und relativem Anteil noch funktionsfähiger Lampen) noch zu 80 % des Anfangswertes (100 h) beträgt.

Normfarbtafel nach DIN 5033

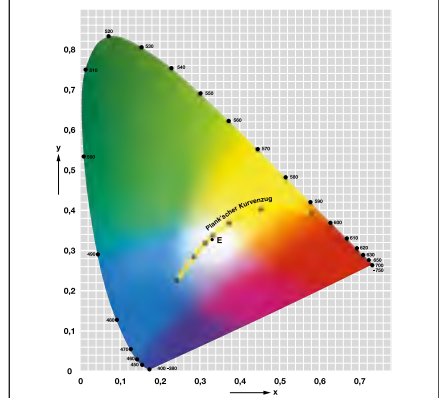

Ausschnitt aus der Normfarbtafel mit Planck'schem Kurvenzug

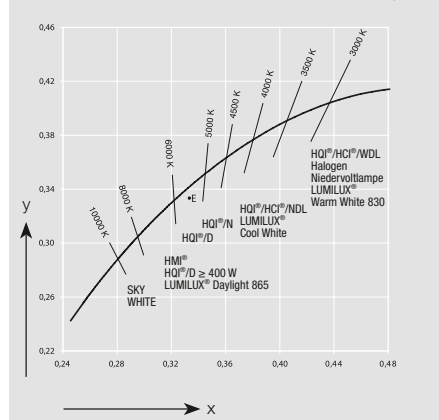

Spektrum einer BIOLUX®-Leuchtstofflampe.

Die Strahlung ist sehr gleichmäßig über den gesamten sichtbaren Bereich verteilt.



## Übersicht der alphanumerischen Produktbezeichnungen

Produktname	GTIN (EAN)	Seite	Produktname	GTIN (EAN)	Seite
4P4C CONNECTION CABLE 100CM	4008321660169	5.99	DALI ECU	4052899016842	5.68
4P4C CONNECTION CABLE 200CM	4008321660190	5.99	DALI HIGHBAY ADAPTER	4008321774132	5.88
4P4C CONNECTION CABLE 25CM	4008321660145	5.99	DALI LS/PD BASIC	4050300639949	5.39
4P4C CONNECTION CABLE 50CM	4008321660152	5.99	DALI LS/PD CI	4052899930292	5.84
BA-DS-PL-865	4052899245891	3.102	DALI LS/PD LI	4052899043954	5.83
BA-L-BC-865	4052899231931	3.107	DALI magic	4052899039551	4.40
BA-L-PL-830	4052899240919	3.100	DALI MCU	4008321189721	5.05
BA-L-PL-840	4052899240896	3.100	DALI MULTIECO	4008321659262	5.50
BA-L-PL-865	4052899240872	3.100	DALI PCU	4052899955622	5.04
BA-M-BC-865	4052899231979	3.106	DALI PRO Cont-4 RTC	4008321710871	5.61
BA-M-PL RD	4052899300552	3.99	DALI PRO PB Coupler	4008321496461	5.82
BA-M-PL-830	4052899300538	3.99	DALI PRO Sensor Coupler	4008321379269	5.85
BA-M-PL-840	4052899300514	3.99	DALI PRO Touch Panel	4008321957009	5.63
BA-M-PL-865	4052899300491	3.99	DALI RC BASIC SO	4050300654973	5.38
BA-MP	4052899145863	3.108	DALI REP LI	4008321292599	5.89
BA-RGBW-PL G15	4052899946972	3.103	DALI REP SO	4008321301093	5.90
BA-S-PL BL	4052899300675	3.98	DALI Sensor Coupler E	4052899230491	5.87
BA-S-PL GN	4052899300651	3.98	DALI Sensor Coupler HF LS LI	4052899141728	5.86
BA-S-PL RD	4052899300637	3.98	DALI SWITCH SO	4008321533364	5.93
BA-S-PL-830	4052899300613	3.98	DALI WCU 5 BASIC W	4050300771106	5.40
BA-S-PL-840	4052899300590	3.98	DALIECO CONTROL	4008321988645	5.42
BA-S-PL-865	4052899300576	3.98	DALIEco LS/PD LI	4008321988652	5.44
BA-SM-MP	4052899264540	3.108	DALIEco LS/PD LI NP	4052899914636	5.45
BA-TW-PL 865-82	4052899946958	3.104	DALIEco Remote PC KIT	4052899195967	5.47
BA-XL-PL-830	4052899245853	3.101	DALIECO SWARM ADAPTER	4052899955646	5.43
BA-XL-PL-840	4052899245839	3.101	DE1-W4F-830	4052899043053	3.27
BA-XL-PL-865	4052899245815	3.101	DE1-W4F-850	4052899042872	3.27
BA-XS-BC-865	4052899226241	3.105	DECOPIN 40 W 220...240 V 40° G9	4008321907189	10.12
BIF-600	4006584677078	5.71	DECOR A BLUE 11 W 240 V E27	4008321545862	12.02
BX-DS-MB	4008321872173	3.111	DECOR A GREEN 11 W 240 V E27	4008321545893	12.02
BX-DS-MP	4008321880307	3.110	DECOR A ORANGE 11 W 240 V E27	4008321545916	12.02
BX-L-PL-765	4052899201088	3.97	DECOR A RED 11 W 240 V E27	4008321545824	12.02
BX-L-PL-830	4052899200517	3.97	DECOR A YELLOW 11 W 240 V E27	4008321480910	12.02
BX-L-PL-840	4052899200968	3.97	DECOSTAR 35 10 W 12 V 36° GU4	4050300443935	10.37
BX-M-PL-830	4052899947030	3.96	DECOSTAR 35 20 W 12 V 36° GU4	4050300346168	10.37
BX-M-PL-840	4052899947016	3.96	DECOSTAR 35 35 W 12 V 36° GU4	4050300346229	10.37
BX-M-PL-865	4052899946996	3.96	DECOSTAR 35 TITAN 20 W 12 V 10° GU4	4050300529301	10.33
BX-MP	4008321981110	3.109	DECOSTAR 35 TITAN 20 W 12 V 36° GU4	4050300529325	10.33
BX-XS-PL-765	4052899269651	3.95	DECOSTAR 35 TITAN 35 W 12 V 10° GU4	4050300529349	10.33
BX-XS-PL-830	4052899269811	3.95	DECOSTAR 35 TITAN 35 W 12 V 36° GU4	4050300529363	10.33
BX-XS-PL-840	4052899269736	3.95	DECOSTAR 51 ALU 20 W 12 V 36° GU5.3	4050300428819	10.34
CABLE CLAMP K2	4008321190727	13.62	DECOSTAR 51 ALU 35 W 12 V 36° GU5.3	4050300428833	10.34
CABLE CLAMP QT-K3	4008321190741	13.62	DECOSTAR 51 ALU 50 W 12 V 36° GU5.3	4050300428857	10.34
CFL SQUARE 16 W/827 GR10Q	4050300816890	9.23	DECOSTAR 51 PRO 14 W 12 V 10° GU5.3	4008321945020	10.31
CFL SQUARE 16 W/827 GR8	4050300816852	9.22	DECOSTAR 51 PRO 14 W 12 V 36° GU5.3	4008321945044	10.31
CFL SQUARE 16 W/835 GR10Q	4050300816876	9.23	DECOSTAR 51 PRO 20 W 12 V 10° GU5.3	4050300620169	10.31
CFL SQUARE 16 W/835 GR8	4050300816838	9.22	DECOSTAR 51 PRO 20 W 12 V 24° GU5.3	4050300620183	10.31
CFL SQUARE 28 W/827 GR10Q	4050300816951	9.23	DECOSTAR 51 PRO 20 W 12 V 36° GU5.3	4050300620206	10.31
CFL SQUARE 28 W/827 GR8	4050300816913	9.22	DECOSTAR 51 PRO 20 W 12 V 60° GU5.3	4050300620220	10.31
CFL SQUARE 28 W/835 GR10Q	4050300816982	9.23	DECOSTAR 51 PRO 35 W 12 V 10° GU5.3	4050300516592	10.31
CFL SQUARE 28 W/835 GR8	4050300816937	9.22	DECOSTAR 51 PRO 35 W 12 V 24° GU5.3	4050300516615	10.31
CFL SQUARE 38 W/827 GR10Q	4050300817002	9.23	DECOSTAR 51 PRO 35 W 12 V 36° GU5.3	4050300516639	10.31
CFL SQUARE 38 W/835 GR10Q	4050300817026	9.23	DECOSTAR 51 PRO 35 W 12 V 60° GU5.3	4050300516653	10.31
CP51-W4F-8-827	4008321975881	3.26	DECOSTAR 51 PRO 50 W 12 V 10° GU5.3	4050300516677	10.31
DALI CON LI	4050300638973	5.91	DECOSTAR 51 PRO 50 W 12 V 24° GU5.3	4050300516691	10.31
DALI CON SO	4050300639802	5.92	DECOSTAR 51 PRO 50 W 12 V 36° GU5.3	4050300516714	10.31
DALI EASY III	4008321053046	5.26	DECOSTAR 51 PRO 50 W 12 V 60° GU5.3	4050300516738	10.31
DALI EASY IR	4008321053138	5.31	DECOSTAR 51 TITAN 20 W 12 V 10° GU5.3	4050300428635	10.32
DALI EASY RMC	4008321053152	5.29	DECOSTAR 51 TITAN 20 W 12 V 36° GU5.3	4050300428659	10.32
DALI EASY SO	4008321691040	5.27	DECOSTAR 51 TITAN 20 W 12 V 60° GU5.3	4050300428673	10.32

## Übersicht der alphanumerischen Produktbezeichnungen

Produktname	GTIN (EAN)	Seite	Produktname	GTIN (EAN)	Seite
DECOSTAR 51 TITAN 35 W 12 V 10° GU5.3	4050300428697	10.32	DULUX D/E 13 W/827	4050300012131	9.09
DECOSTAR 51 TITAN 35 W 12 V 24° GU5.3	4050300476414	10.32	DULUX D/E 13 W/830	4050300389059	9.09
DECOSTAR 51 TITAN 35 W 12 V 36° GU5.3	4050300428710	10.32	DULUX D/E 13 W/840	4050300017594	9.09
DECOSTAR 51 TITAN 35 W 12 V 60° GU5.3	4050300428734	10.32	DULUX D/E 18 W/827	4050300012148	9.09
DECOSTAR 51 TITAN 50 W 12 V 10° GU5.3	4050300428758	10.32	DULUX D/E 18 W/830	4050300327211	9.09
DECOSTAR 51 TITAN 50 W 12 V 24° GU5.3	4050300465708	10.32	DULUX D/E 18 W/835	4050300450971	9.09
DECOSTAR 51 TITAN 50 W 12 V 36° GU5.3	4050300428772	10.32	DULUX D/E 18 W/840	4050300017617	9.09
DECOSTAR 51 TITAN 50 W 12 V 60° GU5.3	4050300428796	10.32	DULUX D/E 18 W/865	4050300564944	9.09
DECOSTAR 51S 20 W 12 V 36° GU5.3	4050300272511	10.36	DULUX D/E 26 W/827	4050300012230	9.09
DECOSTAR 51S 35 W 12 V 36° GU5.3	4050300272634	10.36	DULUX D/E 26 W/830	4008321508782	9.09
DECOSTAR 51S 50 W 12 V 36° GU5.3	4050300272795	10.36	DULUX D/E 26 W/835	4050300327275	9.09
DECOSTAR CB 50 W 12 V 36° GU5.3	4050300816661	10.35	DULUX D/E 26 W/830	40503005405995	9.09
DIM MCU P	4050300347424	5.06	DULUX D/E 26 W/840	4050300020303	9.09
DIM MICO	4008321586056	5.13	DULUX D/E 26 W/865	4008321185877	9.09
DIM MULTI	4050300554471	5.11	DULUX F 18 W/827 2G10	4050300333564	9.21
DIM MULTiteco	4008321507273	5.51	DULUX F 18 W/830 2G10	4050300333540	9.21
DIM PICO	4050300554457	5.12	DULUX F 18 W/840 2G10	4050300333526	9.21
DIM SA	4008321097095	5.95	DULUX F 24 W/827 2G10	4050300333625	9.21
DINT FCY 14W/827 220-240V E27	4008321986795	8.02	DULUX F 24 W/830 2G10	4050300333601	9.21
DINT FCY 18W/827 220-240V E27	4008321986801	8.02	DULUX F 24 W/840 2G10	4050300333588	9.21
DINT LL 11W/827 220-240V E27	4008321986764	8.03	DULUX F 36 W/827 2G10	4050300312187	9.21
DINT LL 14W/827 220-240V E27	4008321986542	8.03	DULUX F 36 W/830 2G10	4050300299051	9.21
DINT LL 18W/827 220-240V E27	4008321986559	8.03	DULUX F 36 W/840 2G10	4050300299037	9.21
DINT LL 22W/827 220-240V E27	4008321986566	8.03	DULUX GL 15W/827 220-240V E27	4052899207127	8.11
DINT LL 30W/827 220-240V E27	4008321986771	8.03	DULUX GL 20W/827 220-240V E27	4052899207301	8.11
DINT SENSOR 15W/827 220-240V E27	4008321987082	8.04	DULUX L 18 W/827 2G11	4050300010748	9.14
DP35-W4F-7-827	4008321976161	3.25	DULUX L 18 W/830 2G11	4050300010731	9.14
DP35-W4F-7-857	4008321976185	3.25	DULUX L 18 W/840 2G11	4050300010724	9.14
DP35-W4F-9-827	4008321976208	3.25	DULUX L 18 W/930 2G11	4050300018324	9.17
DP35-W4F-9-857	4008321976222	3.25	DULUX L 18 W/940 2G11	4050300018560	9.17
DUL CIRCOLUX 24W/827 220-240V E27	4008321662224	8.07	DULUX L 18 W/954 2G11	4050300018423	9.17
DULUX CL P 6W/827 220-240V E14	4008321666321	8.10	DULUX L 24 W/827 2G11	4050300010779	9.14
DULUX CL P 6W/827 220-240V E27	4008321666307	8.10	DULUX L 24 W/830 2G11	4050300010622	9.14
DULUX CL P 9W/827 220-240V E14	4008321986450	8.10	DULUX L 24 W/840 2G11	4050300010755	9.14
DULUX CL P 9W/827 220-240V E27	4008321986443	8.10	DULUX L 24 W/930 2G11	4050300018386	9.17
DULUX CLA 11W/827 220-240V E27	4008321942593	8.08	DULUX L 24 W/954 2G11	4050300018447	9.17
DULUX CLA 15W/827 220-240V E27	4008321942616	8.08	DULUX L 36 W/827 2G11	4050300010809	9.14
DULUX CLA 20W/827 220-240V E27	4008321954701	8.08	DULUX L 36 W/830 2G11	4050300010793	9.14
DULUX CLB 6W/827 220-240V E14	4052899011519	8.09	DULUX L 36 W/835 2G11	40503000295930	9.14
DULUX CLB 9W/827 220-240V E14	4008321374899	8.09	DULUX L 36 W/840 2G11	4050300010786	9.14
DULUX D 10 W/827	4050300008110	9.07	DULUX L 36 W/865 2G11	4050300328263	9.14
DULUX D 10 W/830	4050300025681	9.07	DULUX L 36 W/930 2G11	4050300018393	9.17
DULUX D 10 W/840	4050300010595	9.07	DULUX L 36 W/940 2G11	4050300018607	9.17
DULUX D 13 W/827	4050300008127	9.07	DULUX L 36 W/954 2G11	4050300018461	9.17
DULUX D 13 W/830	4050300025698	9.07	DULUX L 40 W/830 2G11	4050300298894	9.14
DULUX D 13 W/840	4050300010625	9.07	DULUX L 40 W/835 2G11	40503000295954	9.14
DULUX D 13 W/865	4050300487106	9.07	DULUX L 40 W/840 2G11	4008321104823	9.16
DULUX D 18 W/827	4050300011462	9.07	DULUX L 40 W/840 2G11	4050300279909	9.14
DULUX D 18 W/830	4050300025704	9.07	DULUX L 40 W/865 2G11	4050300592008	9.14
DULUX D 18 W/835	4050300028873	9.07	DULUX L 40 W/954 2G11	4050300315799	9.17
DULUX D 18 W/840	4050300012056	9.07	DULUX L 55 W/827 2G11	4050300315881	9.14
DULUX D 18 W/865	4050300487120	9.07	DULUX L 55 W/830 2G11	4050300298917	9.14
DULUX D 26 W/827	4050300011912	9.07	DULUX L 55 W/835 2G11	40503000295978	9.14
DULUX D 26 W/830	4050300025711	9.07	DULUX L 55 W/840 2G11	4008321104847	9.16
DULUX D 26 W/835	4050300028897	9.07	DULUX L 55 W/840 2G11	4050300295879	9.14
DULUX D 26 W/840	4050300012049	9.07	DULUX L 55 W/865 2G11	4050300553900	9.14
DULUX D 26 W/865	4050300486987	9.07	DULUX L 55 W/930 2G11	4050300307075	9.17
DULUX D/E 10 W/827	4050300012124	9.09	DULUX L 55 W/940 2G11	4050300197999	9.17
DULUX D/E 10 W/830	4050300419435	9.09	DULUX L 55 W/954 2G11	4050300321400	9.17
DULUX D/E 10 W/840	4050300017587	9.09	DULUX L 80 W/830 2G11	4050300665467	9.14





## Übersicht der alphanumerischen Produktbezeichnungen

Produktname	GTIN (EAN)	Seite	Produktname	GTIN (EAN)	Seite
DULUX L 80 W/840 2G11	4008321104861	9.16	DULUX T/E CONSTANT 42 W/830	4050300425580	9.05
DULUX L 80 W/840 2G11	4050300665481	9.14	DULUX T/E CONSTANT 42 W/840	4050300425566	9.05
DULUX L HE 26 W/840 2GX11	4008321508713	9.19	DULUX T/E PLUS 13 W/827	4050300447001	9.03
DULUX L HE 28 W/840 2GX11	4008321296757	9.19	DULUX T/E PLUS 13 W/830	4050300446981	9.03
DULUX L SP 18 W/830 2G11	4050300300276	9.18	DULUX T/E PLUS 13 W/840	4050300446967	9.03
DULUX L SP 18 W/840 2G11	4008321280497	9.18	DULUX T/E PLUS 18 W/827	4050300342269	9.03
DULUX L SP 24 W/830 2G11	4050300300238	9.18	DULUX T/E PLUS 18 W/830	4050300342245	9.03
DULUX L SP 24 W/840 2G11	4008321280510	9.18	DULUX T/E PLUS 18 W/840	4050300342221	9.03
DULUX L XT 18 W/830 2G11	4008321507570	9.20	DULUX T/E PLUS 26 W/827	4050300342320	9.03
DULUX L XT 18 W/840 2G11	4008321507594	9.20	DULUX T/E PLUS 26 W/830	4050300342306	9.03
DULUX L XT 24 W/830 2G11	4008321507617	9.20	DULUX T/E PLUS 26 W/840	4050300342283	9.03
DULUX L XT 24 W/840 2G11	4008321507631	9.20	DULUX T/E PLUS 32 W/827	40503003428605	9.03
DULUX L XT 36 W/830 2G11	4008321507655	9.20	DULUX T/E PLUS 32 W/830	4050300348582	9.03
DULUX L XT 36 W/840 2G11	4008321507679	9.20	DULUX T/E PLUS 32 W/840	4050300348568	9.03
DULUX L XT 55 W/840 2G11	4008321507716	9.20	DULUX T/E PLUS 42 W/827	4050300425665	9.03
DULUX S 11 W/827	4050300006017	9.11	DULUX T/E PLUS 42 W/830	4050300425641	9.03
DULUX S 11 W/830	4050300025759	9.11	DULUX T/E PLUS 42 W/840	4050300425627	9.03
DULUX S 11 W/840	4050300010618	9.11	DULUX T/E XT 32 W/830	4008321511911	9.06
DULUX S 5 W/827	4050300006130	9.11	DULUX T/E XT 32 W/840	4008321511935	9.06
DULUX S 5 W/840	4050300010564	9.11	DULUX T/E XT 42 W/830	4008321511959	9.06
DULUX S 7 W/827	4050300005997	9.11	DULUX T/E XT 42 W/840	4008321511973	9.06
DULUX S 7 W/827	4050300006086	9.11	DULUX TWIST 12W/827 220-240V E14	4008321605955	8.06
DULUX S 7 W/830	4050300025735	9.11	DULUX TWIST 12W/827 220-240V E27	4008321605924	8.06
DULUX S 7 W/840	4050300010571	9.11	DULUX TWIST 15W/827 220-240V E14	4052899915732	8.06
DULUX S 9 W/60	4050300015927	9.11	DULUX TWIST 15W/827 220-240V E27	4008321605986	8.06
DULUX S 9 W/66	4050300015934	9.11	DULUX TWIST 20W/827 220-240V E27	4008321606013	8.06
DULUX S 9 W/67	4050300015941	9.11	DULUX TWIST 23W/827 220-240V E27	4008321606044	8.06
DULUX S 9 W/827	4050300006000	9.11	DULUX TWIST 9W/827 220-240V E14	4008321511034	8.06
DULUX S 9 W/830	4050300025742	9.11	DUO	4008321496355	5.10
DULUX S 9 W/840	4050300010588	9.11	EASY DMX 16X4 S0	4008321441522	5.25
DULUX S/E 11 W/827	4050300017662	9.13	EASY Hybrid Remote	4008321421739	5.28
DULUX S/E 11 W/830	4050300589374	9.13	EASY IR CI	4008321915573	5.30
DULUX S/E 11 W/840	4050300020181	9.13	EASY PB Coupler	4008321915597	5.35
DULUX S/E 7 W/827	4050300017648	9.13	EASY PC KIT	4008321915559	5.34
DULUX S/E 7 W/830	4050300591988	9.13	EASY RC	4008321421753	5.32
DULUX S/E 7 W/840	4050300020167	9.13	EASY SYS CP	4008321320902	5.36
DULUX S/E 9 W/827	4050300017655	9.13	EASY Touch Panel	4008321956989	5.33
DULUX S/E 9 W/830	4050300589398	9.13	EBN-OS	4006584548019	13.54
DULUX S/E 9 W/840	4050300020174	9.13	EBN-OS /230	4006584548019	4.42
DULUX STICK 11W/827 220-240V E14	4008321989840	8.05	ECC CI Kit	4008321392091	5.102
DULUX STICK 11W/827 220-240V E27	4008321363794	8.05	Element LD 15/220...240/350	4052899947085	4.26
DULUX STICK 15W/827 220-240V E27	4008321363824	8.05	Element LD 20/220...240/500	4052899947092	4.26
DULUX STICK 20W/827 220-240V E27	4008321363855	8.05	Element LD 30/220...240/700	4052899947108	4.26
DULUX STICK 23W/827220-240V E27	4008321986863	8.05	Element LD 38/220...240/900	4052899947115	4.26
DULUX STICK 8W/827 220-240V E14	4052899921344	8.05	Element LD 45/220...240/1A0	4052899947122	4.26
DULUX STICK 8W/827 220-240V E27	4052899921337	8.05	Element LD 60/220...240/1A4	4052899947139	4.26
DULUX T PLUS 13 W/830	4050300446929	9.02	Element LD 8/220...240/180	4052899947078	4.26
DULUX T PLUS 13 W/840	4050300446905	9.02	Emergency Lighting 6 W/640	4008321152381	6.13
DULUX T PLUS 18 W/827	4050300333502	9.02	Emergency Lighting 6 W/840	4008321325662	6.14
DULUX T PLUS 18 W/830	4050300333489	9.02	Emergency Lighting 8 W/640	4050300606644	6.13
DULUX T PLUS 18 W/840	4050300333465	9.02	Emergency Lighting 8 W/840	4008321325846	6.14
DULUX T PLUS 26 W/827	4050300342085	9.02	EN-SCPPH-0450-ZB	4052899957343	5.74
DULUX T PLUS 26 W/830	4050300342061	9.02	EN-SSU-1U	4008321791535	5.69
DULUX T PLUS 26 W/840	4050300342047	9.02	EN-SSU-BIF-KIT	4006584794676	5.70
DULUX T/E CONSTANT 26 W/830	4050300425467	9.05	EN-WCM-ZB-EU	4052899957350	5.75
DULUX T/E CONSTANT 26 W/840	4050300425443	9.05	EN-WM-ZB-P3D	4052899957336	5.72
DULUX T/E CONSTANT 32 W/827	4050300425542	9.05	EN-WS-SC3-ZB-WH	4052899957367	5.73
DULUX T/E CONSTANT 32 W/830	4050300425528	9.05	ET-PARROT 105/220...240 I	4008321111579	13.59
DULUX T/E CONSTANT 32 W/840	4050300425504	9.05	ET-PARROT 70/220...240 I	4008321111593	13.59
DULUX T/E CONSTANT 42 W/827	4050300425603	9.05	FC 22 W/827	4050300646237	6.15

## Übersicht der alphanumerischen Produktbezeichnungen

Produktname	GTIN (EAN)	Seite	Produktname	GTIN (EAN)	Seite
FC 22 W/830	4050300528489	6.15	HALOLUX CERAM 100 W 230 V B15D	4008321393760	10.09
FC 22 W/840	4050300528465	6.15	HALOLUX CERAM 100 W 230 V E27	4008321393845	10.09
FC 22 W/865	4050300528441	6.15	HALOLUX CERAM 150 W 230 V B15D	4008321393784	10.09
FC 40 W/827	4050300646251	6.15	HALOLUX CERAM 150 W 230 V E27	4008321393869	10.09
FC 40 W/830	4050300528540	6.15	HALOLUX CERAM 205 W 230 V B15D	4008321393807	10.09
FC 40 W/840	4050300528526	6.15	HALOLUX CERAM 205 W 230 V E27	4008321393883	10.09
FC 40 W/865	4050300528502	6.15	HALOLUX CERAM 40 W 230 V B15D	4008321393319	10.09
FC 55 W/827	4050300646275	6.15	HALOLUX CERAM 60 W 230 V B15D	4008321393708	10.09
FC 55 W/830	4050300528601	6.15	HALOLUX CERAM 60 W 230 V B15D	4008321393722	10.09
FC 55 W/840	4050300528588	6.15	HALOLUX CERAM 70 W 230 V B15D	4008321393746	10.09
FC 55 W/865	4050300528564	6.15	HALOLUX CERAM 70 W 230 V E27	4008321393821	10.09
FM 11 W/730	4008321157720	6.33	HALOLUX T 25 W 230 V E14	4050300500942	10.08
FM 11 W/740	4008321157751	6.33	HALOLUX T 40 W 230 V E14	4050300363707	10.08
FM 11 W/760	4008321157782	6.33	HALOLUX T 60 W 230 V E14	4050300331638	10.08
FM 13 W/730	4008321157836	6.33	HALOPAR 16 20 W 230 V 35° GU10	4008321279057	10.14
FM 13 W/740	4008321157867	6.33	HALOPAR 16 35 W 230 V 35° GU10	4050300727165	10.14
FM 13 W/760	4008321157898	6.33	HALOPAR 16 40 W 230 V 35° E14	4050300938479	10.15
FM 6 W/730	4008321157546	6.33	HALOPAR 16 50 W 230 V 35° GU10	4050300580111	10.14
FM 6 W/740	4008321157577	6.33	HALOPAR 16 50 W 230 V 35° GZ10	4050300501857	10.14
FM 8 W/730	4008321157638	6.33	HALOPAR 20 50 W 230 V 10° E27	4050300406800	10.17
FM 8 W/740	4008321157669	6.33	HALOPAR 20 50 W 230 V 10° E27	4050300406848	10.17
FM 8 W/760	4008321157690	6.33	HALOPAR 20 50 W 230 V 30° E27	4050300406824	10.17
Gateway e:buss DALI	4008321957085	5.62	HALOPAR 20 50 W 230 V 30° E27	4050300406862	10.17
Glass Touch 12T	4006584745937	5.65	HALOPAR 20 75 W 230 V 30° GU10	4050300856971	10.16
Glass Touch T6 XT I   WT	4006584745951	5.64	HALOPAR 30 75 W 230 V 10° E27	4050300338460	10.18
Glass Touch T6R	4006584745975	5.66	HALOPAR 30 75 W 230 V 30° E27	4050300338484	10.18
HAL CL A 116 W 230 V E27	4008321928153	10.02	HALOPAR 30 75 W 230 V 30° E27	4050300338507	10.18
HAL CL A 20 W 230 V E27	4008321927163	10.02	HALOPAR 38 100 W 240 V 30° E27	4008321372062	10.19
HAL CL A 30 W 230 V E27	4008321211828	10.02	HALOPAR 38 50 W 240 V 30° E27	4008321380364	10.19
HAL CL A 46 W 230 V E27	4008321212078	10.02	HALOPAR 38 75 W 240 V 12° E27	4008321380401	10.19
HAL CL A 57 W 230 V E27	4008321927187	10.02	HALOPAR 38 75 W 240 V 30° E27	4008321380340	10.19
HAL CL A 77 W 230 V E27	4008321927200	10.02	HALOPAR PRO 30 W 230 V 30° GU10	4008321927767	10.13
HAL CL B 20 W 230 V E14	4008321927286	10.03	HALOPAR PRO 40 W 230 V 30° GU10	4008321208767	10.13
HAL CL B 30 W 230 V E14	4008321212153	10.03	HALOPIN OVEN 25 W 230 V G9	4008321703552	10.11
HAL CL B 46 W 230 V E14	4008321927309	10.03	HALOPIN OVEN 40 W 230 V G9	4008321703576	10.11
HAL CL BW 30 W 230 V E14	4008321927385	10.04	HALOPIN PRO 20 W 230 V G9	4008321945273	10.10
HAL CL BW 46 W 230 V E14	4008321984906	10.04	HALOPIN PRO 33 W 230 V G9	4008321208668	10.10
HAL CL P 20 W 230 V E14	4008321927446	10.05	HALOPIN PRO 48 W 230 V G9	4008321945334	10.10
HAL CL P 20 W 230 V E27	4008321927569	10.05	HALOPIN PRO 60 W 230 V G9	4008321945372	10.10
HAL CL P 30 W 230 V E14	4008321927460	10.05	HALOSPOT 111 100 W 12 V 24° G53	4050300358628	10.28
HAL CL P 30 W 230 V E27	4008321927583	10.05	HALOSPOT 111 100 W 12 V 45° G53	4050300358642	10.28
HAL CL P 46 W 230 V E14	4008321927484	10.05	HALOSPOT 111 100 W 12 V 6° G53	4050300358604	10.28
HAL CL P 46 W 230 V E27	4008321927606	10.05	HALOSPOT 111 35 W 12 V 24° G53	4050300335766	10.28
HAL CL R50 20 W 230 V E14	4008321984852	10.06	HALOSPOT 111 35 W 12 V 4° G53	4050300335728	10.28
HAL CL R50 30 W 230 V E14	4008321212115	10.06	HALOSPOT 111 35 W 6 V 4° G53	4050300011141	10.28
HAL CL R50 46 W 230 V E14	4008321984869	10.06	HALOSPOT 111 50 W 12 V 24° G53	4050300011769	10.28
HAL CL R63 30 W 230 V E27	4008321670953	10.07	HALOSPOT 111 50 W 12 V 4° G53	4050300011165	10.28
HAL CL R63 46 W 230 V E27	4008321212139	10.07	HALOSPOT 111 50 W 12 V 45° G53	4008321909213	10.28
HALOLINE 1000 W 230 V R7S	4050300004174	10.21	HALOSPOT 111 50 W 12 V 6° G53	4050300011752	10.28
HALOLINE 1500 W 230 V R7S	4050300004181	10.21	HALOSPOT 111 75 W 12 V 24° G53	4050300011783	10.28
HALOLINE 2000 W 230 V FA4	4050300004198	10.21	HALOSPOT 111 75 W 12 V 45° G53	4050300011790	10.28
HALOLINE 2000 W 230 V R7S	4050300004204	10.21	HALOSPOT 111 75 W 12 V 6° G53	4050300011776	10.28
HALOLINE 750 W 230 V R7S	4050300004167	10.21	HALOSPOT 111 PRO 35 W 12 V 24° G53	4050300656847	10.27
HALOLINE PRO 120 W 230 V R7S	4008321928092	10.20	HALOSPOT 111 PRO 35 W 12 V 6° G53	4050300656823	10.27
HALOLINE PRO 120 W 230 V R7S	4008321977670	10.20	HALOSPOT 111 PRO 50 W 12 V 24° G53	4050300656885	10.27
HALOLINE PRO 160 W 230 V R7S	4008321977755	10.20	HALOSPOT 111 PRO 50 W 12 V 40° G53	4008321909237	10.27
HALOLINE PRO 230 W 230 V R7S	4008321207692	10.20	HALOSPOT 111 PRO 50 W 12 V 6° G53	4050300656861	10.27
HALOLINE PRO 400 W 230 V R7S	4008321207715	10.20	HALOSPOT 111 PRO 60 W 12 V 24° G53	40503006786094	10.27
HALOLINE PRO 48 W 230 V R7S	4008321977595	10.20	HALOSPOT 111 PRO 60 W 12 V 40° G53	4008321909251	10.27
HALOLINE PRO 80 W 230 V R7S	4008321928078	10.20	HALOSPOT 111 PRO 60 W 12 V 6° G53	4050300786070	10.27



# Übersicht der alphanumerischen Produktbezeichnungen

Produktname	GTIN (EAN)	Seite	Produktname	GTIN (EAN)	Seite
HALOSPOT 48 20 W 12 V 8° GY4	4050300003962	10.30	HCI-T 70 W/942 NDL PB Excellence	4052899265080	7.03
HALOSPOT 48 20 W 24 V 8° GY4	4050300003979	10.30	HCI-TC 20 W/830 WDL PB	4008321683007	7.05
HALOSPOT 70 20 W 12 V 24° BA15D	4050300011110	10.29	HCI-TC 35 W/830 WDL PB	4008321681997	7.05
HALOSPOT 70 20 W 12 V 8° BA15D	4050300010656	10.29	HCI-TC 35 W/930 WDL PB Excellence	4052899238664	7.06
HALOSPOT 70 50 W 12 V 24° BA15D	4050300004020	10.29	HCI-TC 35 W/930 WDL PB Spotlight	4008321682017	7.07
HALOSPOT 70 50 W 12 V 8° BA15D	4050300011158	10.29	HCI-TC 35 W/942 NDL PB	4008321682031	7.05
HALOSTAR 10 W 12 V G4	40503000101717	10.24	HCI-TC 35 W/942 NDL PB Excellence	4052899265196	7.06
HALOSTAR 20 W 12 V G4	4050300003924	10.24	HCI-TC 50 W/930 WDL PB Excellence	4052899238787	7.06
HALOSTAR 24 V 100 W 24 V GY6.35	4050300335667	10.25	HCI-TC 70 W/830 WDL PB	4008321681799	7.05
HALOSTAR 24 V 150 W 24 V GY6.35	4050300335698	10.25	HCI-TC 70 W/930 WDL PB Excellence	4052899238749	7.06
HALOSTAR 24 V 20 W 24 V G4	4050300335513	10.25	HCI-TC 70 W/930 WDL PB Spotlight	4008321681812	7.07
HALOSTAR 24 V 50 W 24 V GY6.35	4050300335544	10.25	HCI-TC 70 W/942 NDL PB	4008321681836	7.05
HALOSTAR 35 W 12 V GY6.35	4050300364629	10.24	HCI-TC 70 W/942 NDL PB Excellence	4052899265103	7.06
HALOSTAR 50 W 12 V GY6.35	4050300324432	10.24	HCI-TF 20 W/830 WDL PB	4008321683045	7.10
HALOSTAR OVEN 10 W 12 V G4	4050300308081	10.26	HCI-TF 35 W/930 WDL PB	4008321683021	7.10
HALOSTAR OVEN 20 W 12 V G4	4050300308050	10.26	HCI-TS 150 W/830 WDL PB	4008321679857	7.08
HALOSTAR OVEN 5 W 12 V G4	4050300308029	10.26	HCI-TS 150 W/942 NDL PB	4008321679871	7.08
HALOSTAR PRO 14 W 12 V G4	4008321317964	10.22	HCI-TS 70 W/830 WDL PB	4008321688309	7.08
HALOSTAR PRO 25 W 12 V GY6.35	4050300987262	10.22	HCI-TS 70 W/930 WDL PB Excellence	4052899262737	7.09
HALOSTAR PRO 35 W 12 V GY6.35	4050300615905	10.22	HCI-TS 70 W/942 NDL PB	4008321688361	7.08
HALOSTAR PRO 50 W 12 V GY6.35	4050300615936	10.22	HCI-TS 70 W/942 NDL PB Excellence	405289951174	7.09
HALOSTAR PRO 60 W 12 V GY6.35	4050300785400	10.22	HCI-TT 100 W/830 SUPER 4Y	4052899108097	7.12
HALOSTAR PRO 7 W 12 V G4	4008321963192	10.22	HCI-TT 100 W/842 NDL PB	4052899184077	7.13
HALOSTAR STARLITE 10 W 12 V G4	4050300335087	10.23	HCI-TT 150 W/830 SUPER 4Y	405289925014	7.12
HALOSTAR STARLITE 10 W 6 V G4	4050300335131	10.23	HCI-TT 150 W/942 NDL PB	4008321689016	7.13
HALOSTAR STARLITE 20 W 12 V G4	4050300335162	10.23	HCI-TT 250 W/830 SUPER 4Y	4052899081826	7.12
HALOSTAR STARLITE 20 W 12 V GY6.35	4050300328171	10.23	HCI-TT 250 W/942 NDL PB	4008321688996	7.13
HALOSTAR STARLITE 35 W 12 V GY6.35	4050300017426	10.23	HCI-TT 35 W/830 SUPER 4Y	4052899250007	7.12
HALOSTAR STARLITE 5 W 12 V G4	4050300335032	10.23	HCI-TT 50 W/830 SUPER 4Y	4052899108035	7.12
HALOSTAR STARLITE 50 W 12 V GY6.35	4050300328201	10.23	HCI-TT 70 W/830 SUPER 4Y	4052899044715	7.12
HALOSTAR STARLITE 75 W 12 V GY6.35	4050300490151	10.23	HCI-TT 70 W/942 NDL PB	4008321688972	7.13
HALOSTAR STARLITE 90 W 12 V GY6.35	4050300490182	10.23	HE 14 W/827	4050300645919	6.02
HCI-E/P 100 W/830 WDL PB coated	4008321692849	7.11	HE 14 W/830	4050300591520	6.02
HCI-E/P 150 W/830 WDL PB coated	4008321692863	7.11	HE 14 W/835	4050300771991	6.02
HCI-E/P 35 W/830 WDL PB coated	4008321692801	7.11	HE 14 W/840	4050300591384	6.02
HCI-E/P 50 W/830 WDL PB coated	4008321338488	7.11	HE 14 W/865	4050300591544	6.02
HCI-E/P 70 W/830 WDL PB coated	4008321692825	7.11	HE 14 W/880	4008321225009	6.02
HCI-ET 35 W/830 SUPER 4Y	4052899924994	7.14	HE 21 W/827	4050300645957	6.02
HCI-ET 50 W/830 SUPER 4Y	4052899108073	7.14	HE 21 W/830	4050300591506	6.02
HCI-ET 70 W/830 SUPER 4Y	4052899044753	7.14	HE 21 W/840	4050300591407	6.02
HCI-PAR20 35 W/830 WDL PB FL	4008321970794	7.15	HE 21 W/865	4050300591322	6.02
HCI-PAR20 35 W/830 WDL PB SP	4008321970756	7.15	HE 21 W/880	4008321224989	6.02
HCI-PAR30 35 W/830 WDL PB FL	4008321970855	7.16	HE 28 W/827	4050300645995	6.02
HCI-PAR30 35 W/830 WDL PB SP	4008321970831	7.16	HE 28 W/830	4050300591483	6.02
HCI-PAR30 70 W/930 WDL PB FL	4052899950924	7.16	HE 28 W/835	4050300776392	6.02
HCI-PAR30 70 W/930 WDL PB SP	4052899950900	7.16	HE 28 W/840	4050300591421	6.02
HCI-T 100 W/830 WDL PB	4008321682963	7.02	HE 28 W/865	4050300591346	6.02
HCI-T 100 W/942 NDL PB	4008321682987	7.02	HE 28 W/880	4008321153517	6.02
HCI-T 150 W/830 WDL PB	4008321682055	7.02	HE 35 W/827	4050300646039	6.02
HCI-T 150 W/942 NDL PB	4008321682079	7.02	HE 35 W/830	4050300591469	6.02
HCI-T 35 W/830 WDL PB	4008321681850	7.02	HE 35 W/840	4050300591445	6.02
HCI-T 35 W/930 WDL PB Excellence	4052899238640	7.03	HE 35 W/865	4050300591360	6.02
HCI-T 35 W/930 WDL PB Spotlight	4008321681874	7.04	HE CHIP CONTR 28 W/62	4008321233424	6.09
HCI-T 35 W/942 NDL PB	4008321681898	7.02	HE ES 13 W/830	4008321733870	6.04
HCI-T 35 W/942 NDL PB Excellence	4052899265172	7.03	HE ES 13 W/840	4008321733894	6.04
HCI-T 50 W/930 WDL PB Excellence	4052899238763	7.03	HE ES 13 W/865	4008321733917	6.04
HCI-T 70 W/830 WDL PB	4008321678430	7.02	HE ES 19 W/830	4008321734006	6.04
HCI-T 70 W/930 WDL PB Excellence	4052899238725	7.03	HE ES 19 W/840	4008321734020	6.04
HCI-T 70 W/930 WDL PB Spotlight	4008321678508	7.04	HE ES 19 W/865	4008321734044	6.04
HCI-T 70 W/942 NDL PB	4008321678522	7.02	HE ES 25 W/827	4008321957887	6.04



## Übersicht der alphanumerischen Produktbezeichnungen

Produktname	GTIN (EAN)	Seite	Produktname	GTIN (EAN)	Seite
HE ES 25 W/830	4008321957894	6.04	HO XT 49 W/840	4008321958501	6.07
HE ES 25 W/840	4008321957900	6.04	HO XT 49 W/865	4008321958518	6.07
HE ES 25 W/865	4008321957917	6.04	HO XT 54 W/830	4008321958549	6.07
HE ES 32 W/827	4008321957924	6.04	HO XT 54 W/840	4008321958556	6.07
HE ES 32 W/830	4008321957931	6.04	HO XT 54 W/865	4008321958563	6.07
HE ES 32 W/840	4008321957948	6.04	HO XT 80 W/830	4008321958587	6.07
HE ES 32 W/865	4008321957955	6.04	HO XT 80 W/840	4008321958594	6.07
HE XT 35 W/840	4052899028661	6.06	HO XT 80 W/865	4008321958600	6.07
HE XT 35 W/865	4052899028685	6.06	HQI-BT 400 W/D PRO	4008321677860	7.24
HF LS LI	4052899921481	5.46	HQI-BT 400 W/N PLUS	4008321792341	7.24
HIGH BAY	4008321410078	5.08	HQI-E 100 W/NDL CL	4050300345871	7.26
HO 24 W/827	4050300646077	6.03	HQI-E 100 W/NDL CO	4050300345833	7.27
HO 24 W/830	4050300591667	6.03	HQI-E 100 W/WDL CL	4050300351537	7.26
HO 24 W/835	4050300776439	6.03	HQI-E 100 W/WDL CO	4050300351551	7.27
HO 24 W/840	4050300591643	6.03	HQI-E 1000 W/N	4008321528261	7.29
HO 24 W/865	4050300591629	6.03	HQI-E 150 W/NDL CL	4050300434018	7.26
HO 24 W/880	4008321081469	6.03	HQI-E 150 W/NDL CO	4050300434032	7.27
HO 24 W/940	4008321233028	6.08	HQI-E 150 W/WDL CL	4050300433974	7.26
HO 24 W/965	4008321233042	6.08	HQI-E 150 W/WDL CO	4050300433998	7.27
HO 39 W/827	4050300646138	6.03	HQI-E 250 W/D PRO	4008321677907	7.29
HO 39 W/830	4050300591728	6.03	HQI-E 250 W/N/SI CO	4050300444628	7.29
HO 39 W/840	4050300591704	6.03	HQI-E 250W/N PLUS	4052899197527	7.29
HO 39 W/865	4050300591681	6.03	HQI-E 400 W/D PRO	4008321677884	7.29
HO 49 W/827	4050300796772	6.03	HQI-E 400 W/N CL	4008321526700	7.28
HO 49 W/830	4050300796758	6.03	HQI-E 400 W/N CO	4008321526724	7.29
HO 49 W/840	4050300796710	6.03	HQI-E 400 W/N/SI CO	4008321302342	7.29
HO 49 W/865	4050300796628	6.03	HQI-E 400W/N PLUS	4008321792389	7.29
HO 49 W/880	4008321907486	6.03	HQI-E 70 W/NDL CL	4050300397825	7.26
HO 49 W/940	4008321234025	6.08	HQI-E 70 W/NDL CO	4050300397849	7.27
HO 49 W/965	4008321233066	6.08	HQI-E 70 W/WDL CL	4050300397788	7.26
HO 54 W/827	4050300646152	6.03	HQI-E 70 W/WDL CO	4050300397801	7.27
HO 54 W/830	4050300591605	6.03	HQI-E/P 250 W/D CO	4008321677921	7.25
HO 54 W/840	4050300591582	6.03	HQI-E/P 400 W/D CO	4008321677945	7.25
HO 54 W/865	4050300591568	6.03	HQI-R 150 W/NDL/FO	4008321691262	7.17
HO 54 W/880	4008321070425	6.03	HQI-T 1000 W/D	4008321527035	7.23
HO 54 W/940	4008321233929	6.08	HQI-T 1000 W/N	4008321528285	7.23
HO 54 W/965	4008321233943	6.08	HQI-T 150 W/NDL UVS	4008321974365	7.18
HO 80 W/827	4050300646213	6.03	HQI-T 150 W/WDL UVS	4008321974389	7.18
HO 80 W/830	4050300591827	6.03	HQI-T 2000 W/D	4008321526809	7.23
HO 80 W/840	4050300591841	6.03	HQI-T 2000 W/D/I	4008321527011	7.23
HO 80 W/865	4050300591803	6.03	HQI-T 2000 W/N 230 V	4008321979100	7.23
HO CHIP CONTR 24 W/62	4052899130289	6.09	HQI-T 2000 W/N/E SUPER	4008321979063	7.23
HO CHIP CONTR 39 W/62	4052899130302	6.09	HQI-T 2000 W/N/I	4008321665379	7.23
HO CHIP CONTR 54 W/62	4008321233400	6.09	HQI-T 2000 W/N/SN SUPER	4008321979087	7.23
HO ES 20 W/840	4008321734143	6.05	HQI-T 250 W/D PRO	4008321677846	7.24
HO ES 20 W/865	4008321734167	6.05	HQI-T 250 W/N PLUS	4052899196919	7.24
HO ES 34 W/840	4008321734266	6.05	HQI-T 250 W/N/SI	4050300444604	7.24
HO ES 34 W/865	4008321734280	6.05	HQI-T 400 W/N	4008321526786	7.24
HO ES 45 W/830	4008321515124	6.05	HQI-T 400 W/N/SI	4050300376431	7.24
HO ES 45 W/840	4008321515148	6.05	HQI-T 70 W/NDL UVS	4008321974327	7.18
HO ES 45 W/865	4008321515162	6.05	HQI-T 70 W/WDL	4008321974341	7.18
HO ES 50 W/827	4008321515186	6.05	HQI-TS 1000 W/D/S PRO	4008321525475	7.21
HO ES 50 W/830	4008321515209	6.05	HQI-TS 1000 W/NDL/S UVS	4008321591944	7.21
HO ES 50 W/840	4008321515223	6.05	HQI-TS 1000W/D/S ECG	4052899320635	7.21
HO ES 50 W/865	4008321515247	6.05	HQI-TS 150 W/CD	4008321624789	7.19
HO ES 73 W/827	4008321515261	6.05	HQI-TS 150 W/D	4008321678409	7.19
HO ES 73 W/830	4008321515285	6.05	HQI-TS 150 W/NDL	4008321678386	7.19
HO ES 73 W/840	4008321515308	6.05	HQI-TS 150 W/WDL	4008321678362	7.19
HO ES 73 W/865	4008321515322	6.05	HQI-TS 2000 W/D/S	4050300271682	7.21
HO XT 49 W/830	4008321958495	6.07	HQI-TS 2000 W/D/S ECG	4052899173743	7.21



## Übersicht der alphanumerischen Produktbezeichnungen

Produktname	GTIN (EAN)	Seite	Produktname	GTIN (EAN)	Seite
HQI-TS 2000 W/D/S/HF	4008321338310	7.21	L 18 W/930	4050300011264	6.21
HQI-TS 2000 W/N/L	4008321530660	7.22	L 18 W/940	4050300011257	6.21
HQI-TS 2000 W/NDL/S	4008321525499	7.21	L 18 W/950	4008321423023	6.22
HQI-TS 250 W/D UVS	4008321689139	7.20	L 18 W/954	4050300018256	6.21
HQI-TS 250 W/NDL UVS	4008321766878	7.20	L 18 W/965	4008321111371	6.21
HQI-TS 250 W/WDL	4008321689177	7.20	L 18 W/965	4050300270807	6.23
HQI-TS 400 W/D	4008321689191	7.20	L 22 W/827	4008321581068	6.32
HQI-TS 400 W/NDL	4008321689214	7.20	L 22 W/840	4008321581082	6.32
HQI-TS 70 W/CD	4008321624758	7.19	L 22 W/865	4008321581105	6.32
HQI-TS 70 W/D	4008321678348	7.19	L 23 W/830	4050300446264	6.16
HQI-TS 70 W/NDL	4008321678324	7.19	L 23 W/840	4050300446240	6.16
HQI-TS 70 W/WDL	4008321678300	7.19	L 30 W/67	4050300366920	6.25
HTI DALI 105/230...240 DIM	4008321420633	13.56	L 30 W/76	4050300010540	6.26
HTI DALI 315 DIM	4008321957344	13.60	L 30 W/77	4050300003238	6.24
HTL 105/230...240	4008321927019	13.57	L 30 W/827	4050300518077	6.16
HTL 225/230...240	4008321927026	13.57	L 30 W/830	4050300518053	6.16
HTM 105/230...240	4050300442334	13.58	L 30 W/840	4050300518039	6.16
HTM 150/230...240	4050300581415	13.58	L 30 W/865	4050300518015	6.16
HTM 70/230...240	4050300442310	13.58	L 30 W/880	4008321027986	6.16
HTN 75/230...240 I	4008321073037	13.58	L 30 W/930	4050300014432	6.21
L 10 W/827	4050300446165	6.16	L 30 W/965	4050300302461	6.23
L 13 W/640	4050300008974	6.12	L 32 W/827	4008321581129	6.32
L 13 W/765	4050300035536	6.12	L 32 W/830 ES	4008321339652	6.18
L 13 W/827	4050300008967	6.11	L 32 W/840	4008321581143	6.32
L 13 W/830	4008321959898	6.11	L 32 W/840 ES	4008321339676	6.18
L 13 W/840	4050300241647	6.11	L 32 W/865	4008321581167	6.32
L 13 W/930	4050300015903	6.10	L 36 W/60	4050300024240	6.25
L 15 W/76	4050300018287	6.26	L 36 W/62	4008321232724	6.25
L 15 W/77	4050300003214	6.24	L 36 W/62	4008321232724	6.29
L 15 W/827	4050300446042	6.16	L 36 W/66	4050300024257	6.25
L 15 W/830	4050300446028	6.16	L 36 W/67	4050300024264	6.25
L 15 W/840	4050300446004	6.16	L 36 W/76	4050300010526	6.26
L 15 W/865	4050300446189	6.16	L 36 W/76-1	4050300010557	6.26
L 15 W/954	4050300018249	6.21	L 36 W/77	4050300003184	6.24
L 16 W/827	4050300446080	6.16	L 36 W/827	4050300517919	6.16
L 16 W/830	4008321959065	6.16	L 36 W/827-1	4050300518114	6.27
L 16 W/830 ES	4008321955791	6.18	L 36 W/830	4050300517896	6.16
L 16 W/840	4050300446066	6.16	L 36 W/830 XT	4008321209146	6.19
L 16 W/840 ES	4008321955777	6.18	L 36 W/830 XXT	4008321923707	6.20
L 16 W/930	4050300242361	6.21	L 36 W/830-1	4008321959058	6.27
L 18 W/60	4050300024219	6.25	L 36 W/835	4050300447988	6.16
L 18 W/62	4008321232700	6.25	L 36 W/840	4050300517872	6.16
L 18 W/62	4008321232700	6.29	L 36 W/840 SPS	4008321232823	6.28
L 18 W/66	4050300024226	6.25	L 36 W/840 XT	4008321209160	6.19
L 18 W/67	4050300024233	6.25	L 36 W/840 XXT	4008321923721	6.20
L 18 W/76	4050300010519	6.26	L 36 W/840-1	4050300518091	6.27
L 18 W/77	4050300004235	6.24	L 36 W/865	4050300517858	6.16
L 18 W/827	4050300517834	6.16	L 36 W/865 XT	4008321209221	6.19
L 18 W/830	4050300517810	6.16	L 36 W/865 XXT	4008321923745	6.20
L 18 W/830 XT	4008321209085	6.19	L 36 W/880	4008321002976	6.16
L 18 W/830 XXT	4008321923646	6.20	L 36 W/930	4050300011318	6.21
L 18 W/835	4050300447964	6.16	L 36 W/940	4050300011301	6.21
L 18 W/840	4050300517797	6.16	L 36 W/950	4008321423047	6.22
L 18 W/840 SPS	4008321232885	6.28	L 36 W/954	4050300018263	6.21
L 18 W/840 XT	4008321209108	6.19	L 36 W/954-1	4050300024196	6.21
L 18 W/840 XXT	4008321923660	6.20	L 36 W/965	4008321111395	6.21
L 18 W/865	4050300517773	6.16	L 36 W/965	4050300270821	6.23
L 18 W/865 XT	4008321209122	6.19	L 38 W/830	4050300518152	6.16
L 18 W/865 XXT	4008321923684	6.20	L 38 W/840	4050300518138	6.16
L 18 W/880	4008321027962	6.16	L 4 W/640	4050300008875	6.12



## Übersicht der alphanumerischen Produktbezeichnungen

Produktname	GTIN (EAN)	Seite	Produktname	GTIN (EAN)	Seite
L 40 W/840	4050300014845	6.32	LD-MB	4008321225672	3.77
L 40 W/865	4008321960139	6.32	LEDInestra 25 5W/827 S14d FR	4052899961173	2.51
L 51 W/830 ES	4008321339713	6.18	LEDInestra 25 5W/827 S14s FR	4052899961180	2.51
L 51 W/840 ES	4008321339690	6.18	LEDInestra 40 8,5W/827 S14d FR	4052899961197	2.51
L 58 W/60	4050300024271	6.25	LEDInestra 40 8,5W/827 S14s FR	4052899961203	2.51
L 58 W/62	4008321232748	6.25	LEDInestra ADV 25 6W/827 S14d FR	4052899110335	2.52
L 58 W/62	4008321232748	6.29	LEDInestra ADV 25 6W/827 S14s FR	4052899110311	2.52
L 58 W/66	4050300024288	6.25	LEDInestra ADV 38 9W/827 S14d FR	4008321979216	2.52
L 58 W/67	4050300024295	6.25	LEDInestra ADV 38 9W/827 S14s FR	4008321979193	2.52
L 58 W/76	4050300010533	6.26	LEDInestra ADV 75 16,5W/827 S14s FR	4052899961319	2.52
L 58 W/77	4050300004259	6.24	LF-2CONN IP67 LP	4052899125735	3.66
L 58 W/827	4050300603049	6.16	LF-2CONN Protect	4008321977083	3.67
L 58 W/830	4050300517971	6.16	LF-2PIN 1M Flex SC	4052899087743	3.65
L 58 W/830 XT	4008321209344	6.19	LF-2PIN FLEX	4008321955326	3.66
L 58 W/830 XXT	4008321923769	6.20	LF-2PIN FLEX IP SC	4008321841902	3.65
L 58 W/835	4050300448008	6.16	LF-2PIN FLEX SC	4008321832436	3.65
L 58 W/840	4050300517957	6.16	LF-2PIN IP67 LP	4052899125711	3.66
L 58 W/840 SPS	4008321232922	6.28	LF-2PIN Protect	4008321977069	3.67
L 58 W/840 XT	4008321209320	6.19	LF-2TERM FLEX	4008321955357	3.66
L 58 W/840 XXT	4008321923783	6.20	LF-4CONN Protect	4008321977090	3.67
L 58 W/865	4050300517933	6.16	LF-4PIN 1M Flex SC	4052899087767	3.65
L 58 W/865 XT	4008321923622	6.19	LF-4PIN FLEX	4008321514585	3.66
L 58 W/865 XXT	4008321923806	6.20	LF-4PIN FLEX SC	4052899904835	3.65
L 58 W/880	4008321002990	6.16	LF-4PIN Protect	4008321977076	3.67
L 58 W/930	4050300011363	6.21	LF-CLIP-FIXTURE PROTECT	4008321644749	3.66
L 58 W/940	4050300011356	6.21	LF-CLIP-FIXTURE PROTECT	4008321644749	3.67
L 58 W/950	4008321423061	6.22	LF-CLIP-FIXTURE PROTECT	4008321644749	3.67
L 58 W/954	4050300018270	6.21	LF-CONN FLEX IP SC	4008321841926	3.65
L 58 W/965	4008321090034	6.21	LF-CONN FLEX SC	4008321832467	3.65
L 58 W/965	4050300370613	6.23	LF-CONN FLEX SC	4008321832467	3.65
L 6 W/640	4050300008899	6.12	LF-CONN FLEX SC	4008321832467	3.65
L 6 W/830	4008321959874	6.11	LF-CONN-10 FLEX	4008321955333	3.66
L 6 W/930	4050300015880	6.10	LF-CONN-10 FLEX	4008321955333	3.66
L 70 W/835	4008321003911	6.16	LF-CONN-150 FLEX	4008321955340	3.66
L 70 W/840	4008321003959	6.16	LF-CONN-150 FLEX	4008321955340	3.66
L 8 W/640	4050300008912	6.12	LF-ENDCAP IP67 LP	4052899902565	3.66
L 8 W/765	4050300035475	6.12	LF-ENDCAP Protect	4008321977106	3.67
L 8 W/827	4050300008943	6.11	LF-ENDCAP Protect	4008321977106	3.67
L 8 W/830	4008321959881	6.11	LF-LTS-2100	4008321978981	3.64
L 8 W/840	4050300241623	6.11	LF-LTS-COVER-CLEAR	4008321790187	3.64
L 8 W/930	4050300015897	6.10	LF-LTS-COVER-DIFF	4008321979001	3.64
L SA 20 W/640	4050300018195	6.34	LF-LTS-COVER-SHORTPITCH	4008321790200	3.64
L SA 40 W/640	4050300018331	6.34	LF-LTS-ENDCAP	4052899387591	3.64
L SA 65 W/640	4050300018201	6.34	LF-LTS-MB	4008321979025	3.64
L U 18 W/830	4008321959904	6.31	LF-WIRE-150 FLEX SC	4008321875563	3.65
L U 18 W/840	4008321469168	6.31	LF-WIRE-150 FLEX SC	4008321875563	3.65
L U 36 W/830	4008321959911	6.31	LF-WIRE-30 FLEX SC	4008321875587	3.65
L U 36 W/840	4008321469182	6.31	LF-WIRE-30 FLEX SC	4008321875587	3.65
L U 58 W/830	4008321959041	6.31	LF1200-G3-820-08	4052899953055	3.34
L U 58 W/840	4008321469205	6.31	LF1200-G3-824-08	4052899953062	3.34
L UK 36 W/830	4008321583048	6.30	LF1200-G3-827-08	4052899953079	3.34
L UK 36 W/840	4008321960702	6.30	LF1200-G3-830-08	4052899953086	3.34
L UK 36 W/840	4008321960702	6.31	LF1200-G3-840-08	4052899953093	3.34
L XL 20 W/640	4050300014630	6.35	LF1200-G3-850-08	4052899953291	3.34
L XL 40 W/640	4050300014654	6.35	LF1200-G3-865-08	4052899953314	3.34
L XL 65 W/640	4050300014616	6.35	LF1200-G3-927-08	4052899953321	3.34
LD-MB	4008321225672	3.76	LF1200-G3-930-08	4052899953338	3.34
LD-MB	4008321225672	3.76	LF1200-G3-940-08	4052899953345	3.34
LD-MB	4008321225672	3.77	LF1200-G3-SW30-08	4052899964044	3.34
LD-MB	4008321225672	3.77	LF1200-G3-SW40-08	4052899964051	3.34



## Übersicht der alphanumerischen Produktbezeichnungen

Produktname	GTIN (EAN)	Seite	Produktname	GTIN (EAN)	Seite
LF1200TW-G3-82765-08	4052899953161	3.41	LFD400MS-G1-YE-06	4052899953680	3.53
LF200-G3-824-10	4052899965270	3.38	LFD400MT-G1-BL-06	4052899953550	3.51
LF200-G3-827-10	4052899953222	3.38	LFD400MT-G1-GR-06	4052899953567	3.51
LF200-G3-830-10	4052899953239	3.38	LFD400MT-G1-OR-06	4052899953598	3.51
LF200-G3-840-10	4052899953246	3.38	LFD400MT-G1-RE-06	4052899953574	3.51
LF200-G3-865-10	4052899953253	3.38	LFD400MT-G1-YE-06	4052899953581	3.51
LF2000-G3-820-04	4052899952980	3.33	LFD400S-G1-824-06	4052899953604	3.52
LF2000-G3-824-04	4052899952997	3.33	LFD400S-G1-827-06	4052899953161	3.52
LF2000-G3-827-04	4052899953000	3.33	LFD400S-G1-830-06	4052899953628	3.52
LF2000-G3-830-04	4052899953017	3.33	LFD400S-G1-840-06	4052899953635	3.52
LF2000-G3-840-04	4052899953024	3.33	LFD400S-G1-865-06	4052899953642	3.52
LF2000-G3-850-04	4052899953031	3.33	LFD400T-G1-824-06	4052899953505	3.50
LF2000-G3-865-04	4052899953048	3.33	LFD400T-G1-827-06	4052899953512	3.50
LF2000-G3-927-04	4052899963993	3.33	LFD400T-G1-830-06	4052899953529	3.50
LF2000-G3-930-04	4052899964006	3.33	LFD400T-G1-840-06	4052899953536	3.50
LF2000-G3-940-04	4052899964013	3.33	LFD400T-G1-865-06	4052899953543	3.50
LF2000-G3-SW30-04	4052899964020	3.33	LFP1400-G3-827-05	4052899965348	3.42
LF2000-G3-SW40-04	4052899964037	3.33	LFP1400-G3-830-05	4052899953307	3.42
LF2000TW-G3-82765-04	4052899953284	3.41	LFP1400-G3-835-05	40528999372711	3.42
LF200C-G3-RGB-06	4052899965331	3.40	LFP1400-G3-842-05	4052899372795	3.42
LF200M-G3-BL-06	4052899965287	3.39	LFP1400-G3-860-05	4052899372818	3.42
LF200M-G3-GR-06	4052899965300	3.39	LFP1400-G3-899-05	4052899372832	3.42
LF200M-G3-RE-06	4052899965294	3.39	LFP200-G3-830-10	4052899953475	3.47
LF200M-G3-YE-06	4052899965317	3.39	LFP200-G3-840-10	4052899953482	3.47
LF3000-G3-820-XX	4052899952911	3.32	LFP200-G3-860-10	4052899953499	3.47
LF3000-G3-824-XX	4052899952928	3.32	LFP200C-G3-RGB-06	4052899965423	3.49
LF3000-G3-827-XX	4052899952935	3.32	LFP200M-G3-BL-06	4052899965379	3.48
LF3000-G3-830-XX	4052899952942	3.32	LFP200M-G3-GR-06	4052899965393	3.48
LF3000-G3-840-XX	4052899952959	3.32	LFP200M-G3-RE-06	4052899965386	3.48
LF3000-G3-850-XX	4052899952966	3.32	LFP200M-G3-YE-06	4052899965409	3.48
LF3000-G3-865-XX	4052899952973	3.32	LFP400-G3-830-10	4052899953390	3.45
LF3000-G3-927-XX	4052899963948	3.32	LFP400-G3-840-10	4052899953406	3.45
LF3000-G3-930-XX	4052899963955	3.32	LFP400-G3-880-10	4052899953413	3.45
LF3000-G3-940-XX	4052899963962	3.32	LFP400C-G3-RGB-04	4052899965416	3.49
LF3000-G3-SW30-XX	4052899963979	3.32	LFP400M-G3-BL-10	4052899953420	3.46
LF3000-G3-SW40-XX	4052899963986	3.32	LFP400X-G3-827-05	4052899965362	3.43
LF3000TW-G3-82765-03	4052899953277	3.41	LFP800S-G3-830-10	4052899953352	3.44
LF400-G3-824-10	4052899965218	3.36	LFP800S-G3-840-10	4052899953369	3.44
LF400-G3-827-10	4052899953178	3.36	LFP800S-G3-856-10	4052899953376	3.44
LF400-G3-830-10	4052899953185	3.36	LFP800S-G3-880-10	4052899953383	3.44
LF400-G3-840-10	4052899953192	3.36	LFP800X-G3-827-05	4052899965355	3.43
LF400-G3-850-10	4052899953208	3.36	LIGHTIFY CLASSIC A 60 RGBW E27	4052899926097	1.04
LF400-G3-865-10	4052899953215	3.36	LIGHTIFY CLASSIC A 60 TW E27	4052899926165	1.03
LF4000TW-G3-82765-02	4052899953260	3.41	LIGHTIFY CLASSIC A 60 W CL E27	4052899947238	1.05
LF400C-G3-RGB-04	4052899965324	3.40	LIGHTIFY CLASSIC B 40 TW FR	4052899947214	1.06
LF400M-G3-BL-10	4052899965225	3.37	LIGHTIFY Downlight TW	4052899926141	1.09
LF400M-G3-GR-10	4052899965232	3.37	LIGHTIFY FLEX-RGBW	4052899926110	1.11
LF400M-G3-OR-10	4052899965263	3.37	LIGHTIFY GARDENSPOT MINI RGB	4052899926134	1.14
LF400M-G3-RE-10	4052899965249	3.37	LIGHTIFY GARDENSPOT MINI RGB Add-on	4052899929838	1.15
LF400M-G3-YE-10	4052899965256	3.37	LIGHTIFY GARDENSPOT MINI WT	4052899926127	1.12
LF800S-G3-824-10	4052899953109	3.35	LIGHTIFY GARDENSPOT MINI WT Add-on	4052899929821	1.13
LF800S-G3-827-10	4052899953116	3.35	LIGHTIFY GATEWAY HOME	4052899926172	1.16
LF800S-G3-830-10	4052899953123	3.35	LIGHTIFY GATEWAY HOME UK	4052899233706	1.16
LF800S-G3-840-10	4052899953130	3.35	LIGHTIFY PAR16 50 RGBW	4052899947252	1.08
LF800S-G3-850-10	4052899953147	3.35	LIGHTIFY PAR16 50 TW	4052899926103	1.07
LF800S-G3-865-10	4052899953154	3.35	LIGHTIFY Plug	4052899290877	1.18
LFD400MS-G1-BL-06	4052899953659	3.53	LIGHTIFY STARTER KIT	4052899929715	1.04
LFD400MS-G1-GR-06	4052899953666	3.53	LIGHTIFY STARTER KIT	4052899929715	1.16
LFD400MS-G1-OR-06	4052899953697	3.53	LIGHTIFY Surface Light TW	4052899926158	1.10
LFD400MS-G1-RE-06	4052899953673	3.53	LIGHTIFY Switch	4052899948204	1.17

## Übersicht der alphanumerischen Produktbezeichnungen

Produktname	GTIN (EAN)	Seite	Produktname	GTIN (EAN)	Seite
LMS CI BOX	4008321083692	5.103	NAV-E 100 W SUPER 6Y	4008321843142	7.30
LR-4CONN-250	4008321994400	3.76	NAV-E 1000 W E40	4050300015644	7.32
LR-4CONN-250	4008321994400	3.76	NAV-E 150 W SUPER 4Y	4050300024370	7.31
LR-4CONN-250	4008321994400	3.77	NAV-E 150 W SUPER 6Y	4008321843166	7.30
LR-4CONN-250	4008321994400	3.77	NAV-E 250 W SUPER 4Y	4050300024387	7.31
LR-4CONN-250	4008321994400	3.77	NAV-E 250 W SUPER 6Y	4052899179325	7.30
LR-4CONN-45	4008321971814	3.76	NAV-E 400 W SUPER 4Y	4050300024394	7.31
LR-4CONN-45	4008321971814	3.76	NAV-E 400 W SUPER 6Y	4052899179349	7.30
LR-4CONN-45	4008321971814	3.77	NAV-E 50 W SUPER 4Y	4008321356024	7.31
LR-4CONN-45	4008321971814	3.77	NAV-E 50 W SUPER 6Y	405289925052	7.30
LR-4CONN-45	4008321971814	3.77	NAV-E 50 W/E E27	4050300015750	7.32
LR-4PIN-500	4008321971852	3.76	NAV-E 50 W/I E27	4050300015583	7.33
LR-4PIN-500	4008321971852	3.76	NAV-E 68 W E27	4008321345462	7.34
LR-4PIN-500	4008321971852	3.77	NAV-E 70 W SUPER 4Y	4008321356048	7.31
LR-4PIN-500	4008321971852	3.77	NAV-E 70 W SUPER 6Y	4008321843128	7.30
LR-4PIN-500	4008321971852	3.77	NAV-E 70 W/E E27	4050300015767	7.32
LR14A-W2F-830	4008321978400	3.71	NAV-E 70 W/I E27	4050300015590	7.33
LR14A-W2F-830-L30	4008321971678	3.74	NAV-T 100 W SUPER 4Y	4050300015743	7.36
LR14A-W2F-830-L70	4008321978424	3.74	NAV-T 100 W SUPER 6Y	4008321843081	7.35
LR14A-W2F-840	4008321971531	3.71	NAV-T 1000 W E40	4050300251417	7.37
LR14A-W2F-840-L30	4008321971692	3.74	NAV-T 1000 W/I 400 V E40	4050300287171	7.38
LR14A-W2F-840-L70	4008321978448	3.74	NAV-T 150 W SUPER 4Y	4050300024400	7.36
LR18CP	4008321971593	3.72	NAV-T 150 W SUPER 6Y	4008321843104	7.35
LR18CP	4052899248984	3.72	NAV-T 250 W SUPER 4Y	4050300024417	7.36
LR18CP	4052899249028	3.72	NAV-T 250 W SUPER 6Y	4052899047129	7.35
LR18CP 560-L2050	4008321971753	3.75	NAV-T 400 W SUPER 4Y	4008321843067	7.36
LR21P-W2F-830	4008321971470	3.70	NAV-T 400 W SUPER 6Y	4052899047143	7.35
LR21P-W2F-830-L30	4008321971630	3.73	NAV-T 50 W SUPER 4Y	4050300024325	7.36
LR21P-W2F-830-L70	4008321978707	3.73	NAV-T 50 W SUPER 6Y	4052899925069	7.35
LR21P-W2F-840	4008321971494	3.70	NAV-T 600 W SUPER 4Y	4050300275772	7.36
LR21P-W2F-840-L30	4008321971654	3.73	NAV-T 600 W SUPER 6Y	4052899095878	7.35
LR21P-W2F-840-L70	4008321978721	3.73	NAV-T 70 W SUPER 4Y	4050300015736	7.36
LR28CA	4008321978547	3.72	NAV-T 70 W SUPER 6Y	4008321843067	7.35
LR28CA 560-L2050	4008321978561	3.75	NAV-TS 150 W SUPER 4Y	4050300281667	7.39
LS/PD AP KIT 10	4052899173385	5.101	NAV-TS 250 W FC2	4050300015705	7.40
LS/PD CI KIT 10	4052899920293	5.100	NAV-TS 400 W FC2	4050300015712	7.40
LS/PD MULTI 3	4050300802138	5.53	NAV-TS 70 W SUPER 4Y	4050300024301	7.39
LS/PD MULTI 3 A	4008321653581	5.57	OPLR1x1-20X50	4008321976048	3.76
LS/PD MULTI 3 A-W	4008321653604	5.57	OPLR1x1-20X50	4008321976048	3.76
LS/PD MULTI 3 B	4050300803081	5.55	OPLR1x1-20X50	4008321976048	3.77
LS/PD MULTI 3 CI	4008321916648	5.56	OPLR1x1-20X50	4008321976048	3.77
LS/PD MULTI 3 FL	4008321047342	5.54	OPLR1x1-30	4008321976000	3.76
LT-280	4008321975973	3.76	OPLR1x1-30	4008321976000	3.77
LT-280	4008321975973	3.76	OPLR1x1-30	4008321976000	3.77
LT-560	4008321975997	3.76	OPLR1x1-30	4008321976000	3.77
LT-560	4008321975997	3.76	OPLR1x1-70	4008321976024	3.76
LT-560	4008321975997	3.77	OPLR1x1-70	4008321976024	3.77
LT-560	4008321975997	3.77	OPLR1x1-70	4008321976024	3.77
LT-ENDCAP-G2	4052899076358	3.76	OPLR1x1-70	4008321976024	3.77
LT-ENDCAP-G2	4052899076358	3.76	OT 100/120...277/700 P5	4052899259065	4.39
LT-ENDCAP-G2	4052899076358	3.77	OT 100/120...277/800 2DIMLT2 P	4052899253414	4.38
LT-ENDCAP-G2	4052899076358	3.77	OT 110/120...277/1A4 2DIMLT2 P	4052899253438	4.38
LT-ENDCAP-G2	4052899076358	3.77	OT 120/220...240/12 P	4008321790835	4.33
LUXeye Sense 10A BT	4052899957428	5.16	OT 120/220...240/24 DIM P	4008321981691	4.30
LUXeye Sense DALI BT	4052899957411	5.15	OT 120/220...240/24 P	4008321981707	4.32
Mounting Adapter	4008321480798	5.100	OT 15/220...240/12 P	4052899905559	4.33
MOUNTING BOXES-CONCRETE	4008321552556	5.63	OT 165/170...240/1A0 4DIMLT2 E	4052899925212	4.37
MOUNTING BOXES-HOLLOW	4008321552532	5.63	OT 180/120...277/700 P5	4052899259027	4.39
MULTiteco	4008321405302	5.52	OT 20/200...240/24	4050300618111	4.32
NAV-E 100 W SUPER 4Y	4050300015774	7.31	OT 240/220...240/24 DIM P	4008321981714	4.30





## Übersicht der alphanumerischen Produktbezeichnungen

Produktname	GTIN (EAN)	Seite	Produktname	GTIN (EAN)	Seite
OT 240/220...240/24 P	4008321981721	4.32	OTe 60/110...277/12 E	4008321794338	4.33
OT 250/120...277/700 P5	4052899259041	4.39	OTI 60/220...240/550 D LT2 L	4052899188419	4.17
OT 30/220...240/12 P	4052899905542	4.33	OTI 90/220...240/1A0 D LT2 L	4052899188556	4.17
OT 30/220...240/24 P	4052899043497	4.32	OTI DALI 15/220...240/1A0 LT2	4052899324879	4.19
OT 40/120...277/1A0 4DIMLT2 E	4052899925182	4.37	OTI DALI 25/220...240/700 LT2	4052899919457	4.19
OT 50/120...277/1A2 2DIMLT2 P	4052899173804	4.38	OTI DALI 35/220...240/1A0 LT2	4052899919440	4.19
OT 50/120...277/700 P5	4052899259003	4.39	OTI DALI 35/220...240/350 D LT2 L	4052899957053	4.15
OT 50/120...277/800 2DIMLT2 P	4052899173781	4.38	OTI DALI 35/220...240/400 D LT2 UF L	4052899957022	4.14
OT 50/220...240/24	4052899905566	4.32	OTI DALI 35/220...240/700 LT2 L	4052899245389	4.15
OT 50/220...240/24 P	4052899043510	4.32	OTI DALI 50/220...240/1A4 LT2 FAN	4052899919433	4.19
OT 6/200...240/24 CE	4008321113269	4.32	OTI DALI 50/220...240/1A4 LT2 L	4052899028098	4.15
OT 60/170...240/1A0 4DIMLT2 E	4052899925199	4.37	OTI DALI 60/220...240/550 D LT2 L	4052899918662	4.15
OT 60/220...240/12 P	4008321790811	4.33	OTI DALI 75/220...240/24 1...4 CH	4008321371560	4.29
OT 60/220...240/12 P DIM	4052899947054	4.31	OTI DALI 75/220...240/700 D LT2 UF L	4052899957046	4.14
OT 7/200...240/24	4050300817477	4.32	OTI DALI 80/220...240/1A6 LT2 L	4052899028074	4.15
OT 8/200...240/24	4008321040169	4.32	OTI DALI 80/220...240/2A1 LT2 L	4052899028050	4.15
OT 80/220...240/24 DIM P	4008321981677	4.30	OTI DALI 90/220...240/1A0 LT2 L	4008321867568	4.15
OT 80/220...240/24 P	4008321981684	4.32	OTI DALI DIM	4008321061195	4.34
OT 9/220...240/350	4050300888262	4.27	OTR-280-LR14A/E/LR28CA	4008321994448	3.76
OT 90/170...240/1A0 4DIMLT2 E	4052899925205	4.37	OTR-280-LR14A/E/LR28CA	4008321994448	3.77
OT CABLE CLAMP A-STYLE	4052899089570	4.25	OTR-280-LR18CE/CP	4008321976086	3.77
OT CABLE CLAMP A-STYLE TL	4052899325982	4.25	OTR-280-LR21P	4008321976062	3.76
OT CABLE CLAMP B-STYLE	4052899077881	4.25	OUT KIT 21 S	4008321159571	13.61
OT CABLE CLAMP B-STYLE TL	4052899948051	4.25	PARATHOM PAR38 100 15° 9,7W/827 E27	4052899955080	2.14
OT CABLE CLAMP D-STYLE	4052899077904	4.25	PARATHOM PAR38 100 30° 9,7W/827 E27	4052899955028	2.14
OT CABLE CLAMP E-STYLE	4052899167896	4.25	PARATHOM ADV PAR20 50 36° 4,2W/827	4052899954939	2.12
OT CABLE CLAMP F-STYLE	4052899325555	4.25	PARATHOM ADV PAR20 50 15° 4,2W/827 E27	4052899955004	2.12
OT DIM	4050300943459	4.36	PARATHOM ADV CL A 100 14,4W/827 E27 FR	4052899960909	2.19
OT DMX RGB DIM	4008321160829	4.35	PARATHOM ADV CL A 150 21W/827 E27 FR	4052899959217	2.19
OT EASY 80	4008321808363	5.24	PARATHOM ADV CL A 40 6W/827 E27 CL	4052899369085	2.19
OT FIT 15/220...240/350 CS	4052899919426	4.21	PARATHOM ADV CL A 40 6W/827 E27 FR	4052899369047	2.19
OT FIT 15/220...240/500 LT2 S	4052899956995	4.21	PARATHOM ADV CL A 60 9W/827 E27 CL	4052899369900	2.19
OT FIT 25/220...240/500 CS	4052899919419	4.21	PARATHOM ADV CL A 60 9W/827 E27 FR	4052899369870	2.19
OT FIT 25/220...240/700 LT2 S	4052899957008	4.21	PARATHOM ADV CL A 60 9W/840 E27 FR	4052899369931	2.19
OT FIT 30/220...240/125 D L	4052899222557	4.18	PARATHOM ADV CL A 75 10W/827 E27 FR	4052899369535	2.19
OT FIT 35/220...240/700 CS	4052899919402	4.21	PARATHOM ADV CL B 40 6W/827 E14 CL	4052899961982	2.21
OT FIT 35/220...240/700 CS L	4052899032828	4.18	PARATHOM ADV CL B 40 6W/827 E14 FR	4052899961784	2.21
OT FIT 40/220...240/1A0 LT2 S	4052899957015	4.21	PARATHOM ADV CL P 25 3,2W/827 E14 FR	4052899961753	2.23
OT FIT 50/220...240/1A0 CS	4052899166318	4.21	PARATHOM ADV CL P 25 3,2W/827 E27 FR	4052899961760	2.23
OT FIT 50/220...240/1A0 CS L	4052899032804	4.18	PARATHOM ADV CL P 40 6W/827 E14 CL	4052899962040	2.23
OT FIT 50/220...240/250 D L	4052899222571	4.18	PARATHOM ADV CL P 40 6W/827 E14 FR	4052899961999	2.23
OT FIT 50/220...240/350 D L	4052899222595	4.18	PARATHOM ADV CL P 40 6W/827 E27 FR	4052899962019	2.23
OT FIT 80/220...240/1A6 CS L	4052899032781	4.18	PARATHOM ADV Daylight Sensor CL A 40	4052899959392	2.46
OT Programmier	4052899209640	4.41	6,6W/827 E27		
OTe 10/220...240/700 PC	4052899105300	4.28	PARATHOM ADV Daylight Sensor CL A 60	4052899959415	2.46
OTe 120/110...277/12 E	4008321821263	4.33	9,3W/827 E27		
OTe 13/220...240/350 PC	4052899105324	4.28	PARATHOM ADV GLOBE 75 12W/827 E27 FR	4052899961166	2.25
OTe 18/220...240/350 PC	4052899105348	4.28	PARATHOM ADV GLOWdim CL A 60 8W/827	4052899960244	2.41
OTe 18/220...240/500 PC	4052899105362	4.28	E27		
OTe 25/220...240/420 CS	4052899917538	4.23	PARATHOM ADV GLOWdim CL B 40 6W/827	4052899960268	2.42
OTe 25/220...240/700 CS	4052899917545	4.23	E14		
OTe 25/220...240/700 PC	4052899105386	4.28	PARATHOM ADV GLOWdim CL P 40 6W/827	4052899960275	2.43
OTe 35/220...240/1A0 CS	4052899917668	4.23	E14		
OTe 35/220...240/1A0 CS S	4052899917651	4.23	PARATHOM ADV GLOWdim MR16 35 36°	4052899960251	2.45
OTe 35/220...240/700 CS	4052899917569	4.23	5W/827 GU5.3		
OTe 35/220...240/700 CS S	4052899917552	4.23	PARATHOM ADV GLOWdim PAR16 50 36°	4052899960299	2.44
OTe 35/220...240/700 PC	4008321825520	4.28	5W/827 GU10		
OTe 50/220...240/1A0 CS	4052899917576	4.23	PARATHOM ADV MR11 20 36° 3,1W/827 GU4	4052899938687	2.11
OTe 50/220...240/1A0 CS FAN	4052899919396	4.23	PARATHOM ADV MR16 20 36° 3W/827 GU5.3	4052899957589	2.06
OTe 50/220...240/1A4 CS	4052899917583	4.23	PARATHOM ADV MR16 20 36° 3W/830 GU5.3	4052899957596	2.06

## Übersicht der alphanumerischen Produktbezeichnungen

Produktname	GTIN (EAN)	Seite	Produktname	GTIN (EAN)	Seite
PARATHOM ADV MR16 20 36° 3W/840 GU5.3	4052899957602	2.06	PARATHOM PAR16 35 36° 2,6W/827 GU10	4052899958050	2.02
PARATHOM ADV MR16 35 36° 5W/827 GU5.3	4052899957633	2.06	PARATHOM PAR16 35 36° 2,6W/840 GU10	4052899958067	2.02
PARATHOM ADV MR16 35 36° 5W/830 GU5.3	4052899957640	2.06	PARATHOM PAR16 50 120° 4,3W/827 GU10	4052899958111	2.02
PARATHOM ADV MR16 35 36° 5W/840 GU5.3	4052899957657	2.06	PARATHOM PAR16 50 120° 4,3W/840 GU10	4052899958142	2.02
PARATHOM ADV MR16 50 36° 7,8W/827 GU5.3	4052899957688	2.06	PARATHOM PAR16 50 36° 4,3W/827 GU10	4052899958104	2.02
PARATHOM ADV MR16 50 36° 7,8W/830 GU5.3	4052899957695	2.06	PARATHOM PAR16 50 36° 4,3W/840 GU10	4052899958128	2.02
PARATHOM ADV MR16 50 36° 7,8W/840 GU5.3	4052899957701	2.06	PARATHOM PAR16 80 36° 6,9W/827 GU10	4052899958173	2.02
PARATHOM ADV PAR16 35 36° 3,1W/827 GU10	4052899957909	2.03	PARATHOM PAR16 80 36° 6,9W/840 GU10	4052899958180	2.02
PARATHOM ADV PAR16 35 36° 3,1W/830 GU10	4052899957916	2.03	PARATHOM PIN 20 1,9W/827 G4 FR	4052899964358	2.48
PARATHOM ADV PAR16 35 36° 3,1W/840 GU10	4052899957923	2.03	PARATHOM PIN 20 1,9W/827 G9 FR	4052899964302	2.49
PARATHOM ADV PAR16 50 36° 4,6W/827 GU10	4052899957954	2.03	PARATHOM PIN 30 2,8W/827 G4 FR	4052899964472	2.48
PARATHOM ADV PAR16 50 36° 4,6W/830 GU10	4052899957961	2.03	PARATHOM PIN 30 2,8W/827 G9 FR	4052899964426	2.49
PARATHOM ADV PAR16 50 36° 4,6W/840 GU10	4052899957978	2.03	PARATHOM PRO AR111 50 24° 11W/927 G53	4052899960862	2.09
PARATHOM ADV PAR16 80 36° 7,2W/827 GU10	4052899958005	2.03	PARATHOM PRO AR111 50 24° 11W/930 G53	4052899960879	2.09
PARATHOM ADV PAR16 80 36° 7,2W/830 GU10	4052899958012	2.03	PARATHOM PRO AR111 50 40° 11W/927 G53	4052899960893	2.09
PARATHOM ADV PAR16 80 36° 7,2W/840 GU10	4052899958029	2.03	PARATHOM PRO AR111 50 40° 11W/930 G53	4052899960886	2.09
PARATHOM ADV PAR30 75 36° 6,7W/827 E27	4052899954892	2.13	PARATHOM PRO AR111 75 24° 15W/927 G53	4052899960923	2.09
PARATHOM ADV PAR38 100 30° 14W/827 E27	4052899954908	2.15	PARATHOM PRO AR111 75 24° 15W/930 G53	4052899970656	2.09
PARATHOM ADV R50 40 36° 3W/827 E14	4052899954953	2.17	PARATHOM PRO AR111 75 24° 15W/940 G53	4052899960947	2.09
PARATHOM ADV R63 60 36° 5W/827 E27	4052899956902	2.17	PARATHOM PRO AR111 75 40° 15W/927 G53	4052899960930	2.09
PARATHOM ADV R80 60 36° 5W/827 E27	4052899955042	2.17	PARATHOM PRO AR111 75 40° 15W/930 G53	4052899960916	2.09
PARATHOM AR111 50 24° 7,2W/830 G53	4052899938465	2.08	PARATHOM PRO AR111 75 40° 15W/927 GU5.3	4052899957497	2.07
PARATHOM AR111 50 40° 7,2W/830 G53	4052899938472	2.08	PARATHOM PRO MR16 20 36° 5W/930 GU5.3	4052899957503	2.07
PARATHOM AR111 75 24° 10,5W/830 G53	4052899938489	2.08	PARATHOM PRO MR16 35 36° 6,1W/927 GU5.3	4052899957510	2.07
PARATHOM AR111 75 40° 10,5W/830 G53	4052899938496	2.08	PARATHOM PRO MR16 35 36° 6,1W/930 GU5.3	4052899957527	2.07
PARATHOM CL A 150 20,3W/827 E27 FR	4052899959125	2.18	PARATHOM PRO MR16 43 36° 7,8W/927 GU5.3	4052899957534	2.07
PARATHOM CL A 40 5W/827 E27 CL	4052899368965	2.18	PARATHOM PRO MR16 43 36° 7,8W/930 GU5.3	4052899957541	2.07
PARATHOM CL A 40 5W/827 E27 FR	4052899924574	2.18	PARATHOM PRO MR16 43 36° 7,8W/940 GU5.3	4052899957558	2.07
PARATHOM CL A 40 5W/840 E27 FR	4052899369009	2.18	PARATHOM PRO PAR16 35 36° 4,6W/927 GU10	4052899957831	2.04
PARATHOM CL A 60 8W/827 E27 CL	4052899369856	2.18	PARATHOM PRO PAR16 35 36° 4,6W/930 GU10	4052899957848	2.04
PARATHOM CL A 60 8W/827 E27 FR	4052899369757	2.18	PARATHOM PRO PAR16 50 36° 6,1W/927 GU10	4052899957855	2.04
PARATHOM CL A 60 8W/840 E27 FR	4052899369818	2.18	PARATHOM PRO PAR16 50 36° 6,1W/930 GU10	4052899957862	2.04
PARATHOM CL A 75 9W/827 E27 FR	4052899369597	2.18	PARATHOM R50 40 36° 3W/827 E14	4052899957879	2.04
PARATHOM CL A 75 9W/840 E27 FR	4052899369634	2.18	PARATHOM R50 40 36° 3W/827 E27	4052899963214	2.16
PARATHOM CL B 25 3,3W/827 E14 CL	4052899962002	2.20	PARATHOM R63 60 36° 5W/827 E27	4052899954991	2.16
PARATHOM CL B 40 5,7W/827 E14 CL	4052899961975	2.20	PARATHOM R80 60 36° 5W/827 E27	4052899963597	2.16
PARATHOM CL B 40 5,7W/827 E14 FR	4052899961951	2.20	PARATHOM R80 60 36° 5W/827 E27	4052899963610	2.16
PARATHOM CL P 25 3,3W/827 E14 CL	4052899962026	2.22	PARATHOM RETROFIT ADV CL A 40 4,5W/827 E27 FIL	4052899961937	2.27
PARATHOM CL P 40 5,7W/827 E14 FR	4052899961968	2.22	PARATHOM Retrofit ADV CL A 40 5W/827 E27 GL FR	4052899959149	2.37
PARATHOM GLOBE 100 15,5W/827 E27 FR	4052899961142	2.24	PARATHOM Retrofit ADV CL A 60 6,5W/827 E27 GL FR	4052899959088	2.37
PARATHOM GLOBE 75 12W/827 E27 FR	4052899961227	2.24	PARATHOM RETROFIT ADV CL A 60 7W/827 E27 FIL	4052899961876	2.27
PARATHOM LINE 60 6,5W/827 R7S CL	4052899961265	2.50	PARATHOM RETROFIT ADV CL B 40 4,5W/827 E14 FIL	4052899961821	2.29
PARATHOM LINE 75 9W/827 R7S CL	4052899961241	2.50	PARATHOM RETROFIT ADV CL P 40 4,5W/827 E14 FIL	4052899961852	2.33
PARATHOM MR11 20 36° 2,3W/827 GU4	4052899954977	2.10	PARATHOM Retrofit ADV CL P 40 5W/827 E14 GL FR	4052899959309	2.40
PARATHOM MR16 20 36° 2,9W/827 GU5.3	4052899957749	2.05	PARATHOM RETROFIT CL A 100 12W/827 E27 FIL	4052899961685	2.26
PARATHOM MR16 20 36° 2,9W/840 GU5.3	4052899957732	2.05			
PARATHOM MR16 35 36° 4,6W/827 GU5.3	4052899957770	2.05			
PARATHOM MR16 35 36° 4,6W/840 GU5.3	4052899957787	2.05			
PARATHOM MR16 50 36° 7,2W/827 GU5.3	4052899957817	2.05			
PARATHOM MR16 50 36° 7,2W/840 GU5.3	4052899957824	2.05			



## Übersicht der alphanumerischen Produktbezeichnungen

Produktname	GTIN (EAN)	Seite	Produktname	GTIN (EAN)	Seite
PARATHOM RETROFIT CL A 40 4W/827 E27 FIL	4052899961722	2.26	PL-CN 50AC-800-830-60-G1	4052899276680	3.16
PARATHOM Retrofit CL A 40 5W/827 E27 GL FR	4052899941724	2.36	PL-CN 50AC-800-840-24-G1	4052899276628	3.16
PARATHOM Retrofit CL A 60 6,5W/827 E27 GL FR	4052899941748	2.36	PL-CN 50AC-800-840-40-G1	4052899276666	3.16
PARATHOM RETROFIT CL A 60 6W/827 E27 FIL	4052899961654	2.26	PL-CN 50AC-800-840-60-G1	4052899276703	3.16
PARATHOM RETROFIT CL A 75 8W/827 E27 FIL	4052899961708	2.26	PL-CN111-1500-927-240-G2	4052899323735	3.20
PARATHOM RETROFIT CL B 25 2,1W/827 E14 FIL	4052899961746	2.28	PL-CN111-1500-927-40D-G2	4052899323834	3.20
PARATHOM Retrofit CL B 25 3W/827 E14 GL FR	4052899941762	2.38	PL-CN111-1500-930-24D-G2	4052899323797	3.20
PARATHOM RETROFIT CL B 40 4W/827 E14 FIL	4052899961661	2.28	PL-CN111-1500-930-40D-G2	4052899323858	3.20
PARATHOM Retrofit CL B 40 5W/827 E14 GL FR	4052899959194	2.38	PL-CN111-1500-940-24D-G2	4052899323810	3.20
PARATHOM RETROFIT CL BA 40 4W/827 E14 FIL	4052899961890	2.30	PL-CN111-1500-940-40D-G2	4052899323872	3.20
PARATHOM RETROFIT CL BW 40 4W/827 E14 FIL	4052899961913	2.31	PL-CN111-2400-827-24D-G2	4052899323896	3.20
PARATHOM RETROFIT CL P 25 2,1W/827 E14 FIL	4052899961791	2.32	PL-CN111-2400-827-40D-G2	4052899323957	3.20
PARATHOM RETROFIT CL P 25 2W/827 E27 FIL	4052899961838	2.32	PL-CN111-2400-830-24D-G2	4052899323919	3.20
PARATHOM Retrofit CL P 25 3W/827 E14 GL FR	4052899959330	2.39	PL-CN111-2400-830-40D-G2	4052899323971	3.20
PARATHOM RETROFIT CL P 40 4W/827 E14 FIL	4052899961777	2.32	PL-CN111-2400-840-24D-G2	4052899323933	3.20
PARATHOM Retrofit CL P 40 5W/827 E14 GL FR	4052899959323	2.39	PL-CN111-2400-840-40D-G2	4052899323995	3.20
PARATHOM Retrofit CL P 40 5W/827 E27 GL FR	4052899959361	2.39	PL-CN111-3600-827-24D-G2	4052899324015	3.20
PARATHOM RETROFIT Globe125 25 2W/827 E27 FIL	4052899962101	2.35	PL-CN111-3600-827-40D-G2	4052899324077	3.20
PARATHOM RETROFIT ST64 25 2W/827 E27 FIL	4052899962125	2.34	PL-CN111-3600-830-24D-G2	4052899324039	3.20
PARATHOM SPECIAL T26 20 2,2W/827 E14 FR	4052899961289	2.47	PL-CN111-3600-830-40D-G2	4052899324091	3.20
PARATHOM SPECIAL T26 20 2,2W/865 E14 FR	4052899961302	2.47	PL-CN111-3600-840-24D-G2	4052899324053	3.20
PFLZ1-LIN-1100-830-100x281x40	4052899938144	3.88	PL-CN111-3600-840-40D-G2	4052899324121	3.20
PFLZ1-LIN-1100-830-20x281x40	4052899938137	3.88	PL-CN50-1200-827-24D-G2	4052899324299	3.18
PFLZ1-LIN-1100-835-100x281x40	4052899938168	3.88	PL-CN50-1200-827-40D-G2	4052899324381	3.18
PFLZ1-LIN-1100-835-20x281x40	4052899938151	3.88	PL-CN50-1200-830-24D-G2	4052899324343	3.18
PFLZ1-LIN-1100-840-100x281x40	4052899938182	3.88	PL-CN50-1200-830-40D-G2	4052899324404	3.18
PFLZ1-LIN-1100-840-20x281x40	4052899938175	3.88	PL-CN50-1200-840-24D-G2	4052899324367	3.18
PFLZ1-LIN-1100-850-100x281x40	4052899318243	3.88	PL-CN50-1200-840-40D-G2	4052899324428	3.18
PFLZ1-LIN-1100-850-20x281x40	4052899318229	3.88	PL-CN50-1400-827-24D-G2	4052899324442	3.18
PL CORE TOUCH P	4052899933637	3.28	PL-CN50-1400-827-40D-G2	4052899324503	3.18
PL-CN 111AC-1200-830 24 G1	4052899165533	3.17	PL-CN50-1400-830-24D-G2	4052899324466	3.18
PL-CN 111AC-1200-830 40 G1	4052899165618	3.17	PL-CN50-1400-830-40D-G2	4052899324527	3.18
PL-CN 111AC-1200-840 24 G1	4052899165557	3.17	PL-CN50-1400-840-24D-G2	4052899324480	3.18
PL-CN 111AC-1200-840 40 G1	4052899165632	3.17	PL-CN50-1400-840-40D-G2	4052899324541	3.18
PL-CN 111AC-1800-830 24 G1	4052899165571	3.17	PL-CN50-900-927-24D-G2	4052899324145	3.18
PL-CN 111AC-1800-830 40 G1	4052899165656	3.17	PL-CN50-900-927-40D-G2	4052899324206	3.18
PL-CN 111AC-1800-840 24 G1	4052899165595	3.17	PL-CN50-900-930-24D-G2	4052899324169	3.18
PL-CN 111AC-1800-840 40 G1	4052899165670	3.17	PL-CN50-900-930-40D-G2	4052899324220	3.18
PL-CN 50AC-650-830-24-G1	4052899276727	3.16	PL-CN50-900-940-24D-G2	4052899324183	3.18
PL-CN 50AC-650-830-40-G1	4052899276765	3.16	PL-CN50-900-940-40D-G2	4052899324275	3.18
PL-CN 50AC-650-840-24-G1	4052899276741	3.16	PL-CORE AC PRO-2000-830	4052899922840	3.08
PL-CN 50AC-650-840-40-G1	4052899276789	3.16	PL-CORE AC PRO-2000-840	40528999228503	3.08
PL-CN 50AC-800-830-24-G1	4052899276604	3.16	PL-CORE AC PRO-3000-830	40528999228527	3.08
PL-CN 50AC-800-830-40-G1	4052899276642	3.16	PL-CORE AC PRO-3000-840	40528999228541	3.08
			PL-CORE AC-2000-827	4052899050709	3.10
			PL-CORE AC-2000-830	4052899050723	3.10
			PL-CORE AC-2000-840	4052899050747	3.10
			PL-CORE AC-800-827	4052899050648	3.10
			PL-CORE AC-800-830	4052899050662	3.10
			PL-CORE AC-800-840	4052899050686	3.10
			PL-CORE AC-G2-2000-830	4052899952775	3.09
			PL-CORE AC-G2-2000-840	4052899952782	3.09
			PL-CORE AC-G2-800-827	4052899952751	3.09
			PL-CORE AC-G2-800-830	4052899952768	3.09
			PL-CORE AC-G2-800-840	4052899952812	3.11
			PL-CORE-Z5-1100-835	4052899952829	3.11
			PL-CORE-Z5-1100-927	4052899952799	3.11
			PL-CORE-Z5-1100-930	4052899952805	3.11
			PL-CORE-Z5-2000-827	4052899322431	3.11
			PL-CORE-Z5-2000-830	4052899322509	3.11

## Übersicht der alphanumerischen Produktbezeichnungen

Produktname	GTIN (EAN)	Seite	Produktname	GTIN (EAN)	Seite
PL-CORE-Z5-2000-835	4052899322547	3.11	PL-LIN AC M-G1-840 560x24 230	4052899952546	3.89
PL-CORE-Z5-2000-840	4052899322585	3.11	PL-LIN S-Z3 1100-840-280	4052899346987	3.84
PL-CORE-Z5-2000-930	4052899322622	3.11	PL-LIN S-Z3 550-830 140	4052899957152	3.84
PL-CORE-Z5-3000-827	4052899322660	3.11	PL-LIN S-Z3 550-840 140	4052899957138	3.84
PL-CORE-Z5-3000-830	4052899322684	3.11	PL-LIN S-Z3-1100-830-280	4052899346963	3.84
PL-CORE-Z5-3000-835	4052899322707	3.11	PL-LIN S-Z3-1100-865-280	4052899347007	3.84
PL-CORE-Z5-3000-840	4052899322745	3.11	PL-LIN S-Z3-2000-830-280	4052899347021	3.84
PL-CORE-Z5-3000-930	4052899322783	3.11	PL-LIN S-Z3-2000-840-280	4052899347045	3.84
PL-CORE-Z5-4500-930	4052899322806	3.11	PL-LIN S-Z3-2000-865-280	4052899347069	3.84
PL-CORE-Z5-5000-827	4052899322844	3.11	PL-LIN S-Z3-2200-830-560	4052899347083	3.84
PL-CORE-Z5-5000-830	4052899322868	3.11	PL-LIN S-Z3-2200-840-560	4052899347106	3.84
PL-CORE-Z5-5000-835	4052899322882	3.11	PL-LIN S-Z3-2200-865-560	4052899347120	3.84
PL-CORE-Z5-5000-840	4052899322905	3.11	PL-LIN S-Z3-4000-830-560	4052899347144	3.84
PL-CP-Z3-2500 740	4052899299412	3.113	PL-LIN S-Z3-4000-840-560	4052899347168	3.84
PL-CP-Z3-4000 730	4052899299436	3.113	PL-LIN S-Z3-4000-865-560	4052899347182	3.84
PL-CP-Z3-4000 740	4052899299450	3.113	PL-LIN S-Z3-8000-830-1400	4052899952515	3.84
PL-CP-Z3-6000 730	4052899299474	3.113	PL-LIN S-Z3-8000-840-1400	4052899952522	3.84
PL-CP-Z3-6000 740	4052899299498	3.113	PL-LIN V-Z3 1100-830-280	4052899952607	3.80
PL-CP-Z3-8000 730	4052899299535	3.113	PL-LIN V-Z3 1100-840-280	4052899952614	3.80
PL-CP-Z3-8000 740	4052899299559	3.113	PL-LIN V-Z3 1100-865-280	4052899952621	3.80
PL-CP-Z3-8000 840	4052899299573	3.113	PL-LIN V-Z3 1300-830-560	4052899952638	3.80
PL-CUBE-1100-830-G3	4052899338562	3.15	PL-LIN V-Z3 1300-840-560	4052899952645	3.80
PL-CUBE-1100-840-G3	4052899338586	3.15	PL-LIN V-Z3 1300-865-560	4052899952652	3.80
PL-CUBE-2000-830-G3	4052899338609	3.15	PL-LIN V-Z3 2200-830-560	4052899952669	3.80
PL-CUBE-2000-840-G3	4052899338623	3.15	PL-LIN V-Z3 2200-840-560	4052899952676	3.80
PL-CUBE-3000-830-G3	4052899338647	3.15	PL-LIN V-Z3 2200-865-560	4052899952683	3.80
PL-CUBE-3000-840-G3	4052899338661	3.15	PL-LIN V-Z3 650-830-280	4052899952577	3.80
PL-CUBE-AC-1100-830-G3 DALI	4052899318106	3.13	PL-LIN V-Z3 650-840-280	4052899952584	3.80
PL-CUBE-AC-1100-840-G3 DALI	4052899318199	3.13	PL-LIN V-Z3 650-865-280	4052899952591	3.80
PL-CUBE-AC-2000-830-G3 DALI	4052899318069	3.13	PL-SKY-HP 740 L 100x100	4052899328174	3.114
PL-CUBE-AC-2000-840-G3 DALI	4052899318083	3.13	PL-SKY-HP 740 L 100x60	4052899328198	3.114
PL-CUBE-AC-3000-830-G3 DALI	4052899318120	3.13	PL-SKY-HP 740 L 150x80 T40C	4052899328112	3.114
PL-CUBE-AC-3000-840-G3 DALI	4052899318151	3.13	PL-SKY-HP 740 L 150x80 T40S	4052899328136	3.114
PL-CUBE-AC-G3-1100-830	4052899952690	3.14	PL-SKY-HP 740 L 60x60	4052899328150	3.114
PL-CUBE-AC-G3-1100-840	4052899952706	3.14	PL-SKY-HP 840 L 150x80 T40S	4052899328419	3.114
PL-CUBE-AC-G3-2000-830	4052899952713	3.14	PL-SKY-LP 740 L 100x100	4052899328372	3.114
PL-CUBE-AC-G3-2000-840	4052899952720	3.14	PL-SKY-LP 740 L 100x60	4052899328396	3.114
PL-CUBE-AC-G3-3000-830	4052899952737	3.14	PL-SKY-LP 740 L 150x80 T40C	4052899328310	3.114
PL-CUBE-AC-G3-3000-840	4052899952744	3.14	PL-SKY-LP 740 L 150x80 T40S	4052899328334	3.114
PL-CUBE-ADP	4052899055599	3.28	PL-SKY-LP 740 L 60x60	4052899328358	3.114
PL-FLAT-AC-G1 1500-830	4052899157811	3.22	PLANTASTAR 1000 W	4008321530356	7.42
PL-FLAT-AC-G1 1500-830 C-EM	4052899938250	3.23	PLANTASTAR 1000 W PLUS	4052899351998	7.42
PL-FLAT-AC-G1 1500-830 L-EM	4052899167117	3.24	PLANTASTAR 250 W E40	4008321240620	7.41
PL-FLAT-AC-G1 1500-840	4052899157804	3.22	PLANTASTAR 400 W E40	4050300620084	7.41
PL-FLAT-AC-G1 1500-840 C-EM	4052899938267	3.23	PLANTASTAR 600 W 230 V E40	4050300620107	7.41
PL-FLAT-AC-G1 1500-840 L-EM	4052899167322	3.24	PLANTASTAR 600 W 400 V E40	4008321284303	7.41
PL-FLAT-AC-G1 2300-830	4052899157828	3.22	PLFZ1-LIN-2200-840-2FT-DC	4052899946002	3.87
PL-FLAT-AC-G1 2300-830 C-EM	4052899938274	3.23	PLFZ1-LIN-3300-840-3FT-DC	4052899946019	3.87
PL-FLAT-AC-G1 2300-830 L-EM	4052899167346	3.24	PLFZ1-LIN-4400-840-4FT-DC	4052899946026	3.87
PL-FLAT-AC-G1 2500-840	4052899157835	3.22	PLFZ1-LIN-5500-840-5FT-DC	4052899952539	3.87
PL-FLAT-AC-G1 2500-840 C-EM	4052899938281	3.23	PLG2-AR-2250-830-495x245-DC	4052899304055	3.92
PL-FLAT-AC-G1 2500-840 L-EM	4052899167360	3.24	PLG2-AR-2250-840-495x245-DC	4052899304086	3.92
PL-FLTP 170	4052899157842	3.29	PLG2-BAR-1100-830-280x55-DC	4052899303935	3.93
PL-FLTP 170 L-EM	4052899167384	3.29	PLG2-BAR-1100-840-280x55-DC	4052899303959	3.93
PL-FLTP 170 SL	4052899194038	3.29	PLG2-BAR-1100-865-280x55-DC	4052899303973	3.93
PL-FLTP 240	4052899157859	3.29	PLG2-BAR-2200-830-560x55-DC	4052899303997	3.93
PL-FLTP 240 L-EM	4052899167407	3.29	PLG2-BAR-2200-840-560x55-DC	4052899304017	3.93
PL-FLTP 240 SL	4052899140452	3.29	PLG2-BAR-2200-865-560x55-DC	4052899304031	3.93
PL-LIN AC E-G1-840 560x24 230	4052899952553	3.89	PLSZ2-LIN-1100-930-280	4052899951198	3.86
PL-LIN AC E-G1-840 840x24 230	4052899952560	3.89	PLSZ2-LIN-1100-940-280	4052899951204	3.86



## Übersicht der alphanumerischen Produktbezeichnungen

Produktname	GTIN (EAN)	Seite	Produktname	GTIN (EAN)	Seite
PLSZ2-LIN-1100-950-280	4052899951211	3.86	QT-FIT 5/8 2X54...58	4008321873842	13.34
PLVZ2-LIN 1100-830-280	40528999355624	3.82	QT-FIT5 1X14...35	4008321971234	13.32
PLVZ2-LIN 1100-840-280	40528999355631	3.82	QT-FIT5 1X49	4008321832139	13.32
PLVZ2-LIN 1100-865-280	40528999355648	3.82	QT-FIT5 2X14...35	4008321971258	13.32
PLVZ2-LIN 1300-830-560	40528999355655	3.82	QT-FIT5 2X49	4008321832153	13.32
PLVZ2-LIN 1300-840-560	40528999355662	3.82	QT-FIT5 3X14,4X14	4008321971210	13.32
PLVZ2-LIN 1300-865-560	40528999355679	3.82	QT-FIT8 1X18	4008321294180	13.36
PLVZ2-LIN 2200-830-560	40528999355686	3.82	QT-FIT8 1X36	4008321294203	13.36
PLVZ2-LIN 2200-840-560	40528999355693	3.82	QT-FIT8 1X58...70	4008321294227	13.36
PLVZ2-LIN 2200-865-560	40528999355709	3.82	QT-FIT8 2X18	4008321294241	13.36
PLVZ2-LIN 650-830-280	40528999355594	3.82	QT-FIT8 2X36	4008321294265	13.36
PLVZ2-LIN 650-840-280	40528999355600	3.82	QT-FIT8 2X58	4008321294289	13.36
PLVZ2-LIN 650-865-280	40528999355617	3.82	QT-FIT8 2X58...70	4052899151932	13.36
Power Supply PS 30	4008321555311	5.96	QT-FIT8 3X18,4X18	4008321294302	13.36
PREVALED LV DIFFUSER 1150	4052899130357	3.90	QT-FIT8 3X36	4008321125055	13.36
PREVALED LV DIFFUSER 1450	4052899130371	3.90	QT-FQ 2X80	4050300825564	13.29
PREVALED LV DIFFUSER 560	4052899130319	3.90	QT-M 2X26...42 S	4008321110022	13.42
PREVALED LV DIFFUSER 600	4052899130333	3.90	QTI 1X14/24 DIM	4050300870922	13.16
PT-FIT 35/220...240 I	4008321377661	13.52	QTI 1X14/24/21/39 GII	4008321383334	13.23
PT-FIT 35/220...240 S	4008321386625	13.51	QTI 1X21/39 DIM	4050300870564	13.16
PT-FIT 50/220...240 I	4008321648679	13.52	QTI 1X28/54 DIM	4050300870588	13.16
PT-FIT 50/220...240 S	4008321648693	13.51	QTI 1X28/54/35/49 GII	4008321383358	13.23
PT-FIT 70/220...240 I	4008321377685	13.52	QTI 1X35/49/80 DIM	4050300870540	13.16
PT-FIT 70/220...240 S	4008321386649	13.51	QTI 1X35/49/80 GII	4008321383372	13.24
PTg 1000/400	4052899070912	13.53	QTI 2X14/24 DIM	4050300870946	13.17
PTi 100/220...240 I	4008321926654	13.50	QTI 2X14/24/21/39 GII	4008321383396	13.24
PTi 100/220...240 S	4008321926630	13.49	QTI 2X21/39	4050300870694	13.17
PTi 150/220...240 I	4008321915535	13.50	QTI 2X28/54 DIM	4050300870717	13.17
PTi 150/220...240 S	4008321188090	13.49	QTI 2X28/54/35/49 GII	4008321383419	13.25
PTi 20/220...240 I	4008321404763	13.50	QTI 2X35/49 DIM	4050300870670	13.17
PTi 20/220...240 S	4008321353290	13.49	QTI 2X35/49/80 DIM	4050300870984	13.17
PTi 35/220...240 I	4008321099488	13.50	QTI 2X35/49/80 GII	4008321658951	13.25
PTi 35/220...240 S	4008321073112	13.49	QTI 3X14/24 DIM	4008321069719	13.17
PTi 35/220...240 S MINI	4008321955906	13.49	QTI 3X18 DIM	4008321069931	13.19
PTi 50/220...240 I	4008321955869	13.50	QTI 4X18 DIM	4008321070012	13.19
PTi 50/220...240 S	4008321955852	13.49	QTI DALI 1X18 DIM	4050300870403	13.12
PTi 70/220...240 I	4008321099501	13.50	QTI DALI 1X36 DIM	4050300870427	13.12
PTi 70/220...240 S	4008321049629	13.49	QTI DALI 1X58 DIM	4050300870823	13.12
PTo 100/220...240 3DIM	4008321956361	13.48	QTI DALI 2X18 DIM	4050300870526	13.12
PTo 150/220...240 3DIM	4008321956385	13.48	QTI DALI 2X36 DIM	4050300870885	13.12
PTo 250/220...240 3DIM	4008321863669	13.48	QTI DALI 2X58 DIM	4050300870847	13.12
PTo 35/220...240	4008321956323	13.48	QTI DALI 3X18 DIM	4008321069979	13.12
PTo 50/220...240 3DIM	4008321956347	13.48	QTI DALI 4X18 DIM	4008321070050	13.12
PTo 70/220...240 3DIM	4008321959355	13.48	QTI DALI-T/E 1x18...57 DIM	4008321066808	13.14
QT 1X18 DIM	4008321645647	13.22	QTI DALI-T/E 2X18...42 DIM	4008321066822	13.14
QT 1X36 DIM	4008321645623	13.22	QTI-T/E 1x18-57 DIM	4008321066860	13.20
QT 1X58 DIM	4008321645609	13.22	QTI-T/E 2x18-42 DIM	4008321066846	13.20
QT 2X18 DIM	4008321645852	13.22	QTP-D/E 1X10...13	4008321181572	13.46
QT 2X36 DIM	4008321645838	13.22	QTP-D/E 2X10...13	4008321181596	13.46
QT 2X58 DIM	4008321645814	13.22	QTP-DL 1X18...24	4008321117861	13.39
QT-ECO 1X18...21 S	4050300794907	13.44	QTP-DL 1X36...40	4008321117908	13.39
QT-ECO 1X18...24 L	4050300660417	13.44	QTP-DL 1X55 GII	4008321390158	13.39
QT-ECO 1X18...24 S	4050300638560	13.44	QTP-DL 2X18...24	4008321117885	13.39
QT-ECO 1X26 S	4008321065971	13.45	QTP-DL 2X36...40	4008321117922	13.39
QT-ECO 1X4...16 L	4050300660370	13.44	QTP-DL 2X55 GII	4008321390172	13.39
QT-ECO 1X4...16 S	4050300638584	13.44	QTP-FC 1X55	4008321537041	13.41
QT-ECO 2X5...11 S	4050300821504	13.45	QTP-M 1X26...42	4008321329134	13.42
QT-FIT 5/8 1X18...39	4008321873927	13.34	QTP-M 2X26...32	4008321329158	13.43
QT-FIT 5/8 1X54...58	4008321873828	13.34	QTP-OPTIMAL 1x18...40	4008321873743	13.30
QT-FIT 5/8 2X18...39	4008321873903	13.34	QTP-OPTIMAL 1X54...58	4008321873729	13.30

## Übersicht der alphanumerischen Produktbezeichnungen

Produktname	GTIN (EAN)	Seite	Produktname	GTIN (EAN)	Seite
QTP-OPTIMAL 2X18...40	4008321873767	13.30	SPC.T FR 25 W 230 V E14	4050300323596	12.04
QTP-OPTIMAL 2X54...58	4008321880253	13.31	SPC.T OVEN CL 15 W 230 V E14	4050300003108	12.03
QTP-T/E 1x18,2x18	4008321537065	13.46	ST 111 HT LONGLIFE	4050300854021	6.36
QTP-T/E 1X26...42,2X26	4008321537089	13.46	ST 111 LONGLIFE	4050300270176	6.36
QTP5 1X14...35	4008321329035	13.27	ST 111 LONGLIFE	4050300854045	6.36
QTP5 1X49	4008321329370	13.27	ST 151 LONGLIFE	4050300012803	6.37
QTP5 1X80	4008321329059	13.27	ST 151 LONGLIFE	4050300854083	6.37
QTP5 2X14...35	4008321329073	13.27	ST 171 SAFETY DEOS	4050300422855	6.36
QTP5 2X49	4008321329431	13.27	ST 171 SAFETY DEOS	4050300854106	6.36
QTP5 3X14,4X14	4008321484598	13.27	ST 172 SAFETY DEOS	4050300854069	6.37
QTz8 1X18	4008321863263	13.38	ST 173 SAFETY DEOS	4050300854120	6.36
QTz8 1X36	4008321863287	13.38	ST5A-1.5m-XXW-840-HF	4052899956674	2.59
QTz8 2X18	4008321863300	13.38	ST5A-1.5m-XXW-865-HF	4052899956681	2.59
QTz8 2X36	4008321863324	13.38	ST5AU-1.5m-XXW-840-HF	4052899956636	2.59
QTz8 3X18	4008321863348	13.38	ST5AU-1.5m-XXW-865-HF	4052899956643	2.59
QTz8 4X18	4008321863362	13.38	ST8A-0.6m-7.3W-830-EM	4052899956070	2.55
SENSOR KIT	4008321916662	5.102	ST8A-0.6m-7.3W-840-EM	4052899956087	2.55
SIG 1206	4050300832869	11.11	ST8A-0.6m-7.3W-865-EM	4052899956094	2.55
SIG 1210	4050300832173	11.12	ST8A-0.6m-XYW-830-HF	4052899956254	2.56
SIG 1220	4050300831596	11.11	ST8A-0.6m-XYW-840-HF	4052899956261	2.56
SIG 1227	4008321903990	11.05	ST8A-0.6m-XYW-865-HF	4052899956278	2.56
SIG 1227 LL	4008321037695	11.06	ST8A-1.2m-14W-830-EM	4052899956131	2.55
SIG 1230	4050300832203	11.12	ST8A-1.2m-14W-840-EM	4052899956148	2.55
SIG 1238	4008321904003	11.05	ST8A-1.2m-14W-865-EM	4052899956155	2.55
SIG 1238 LL	4008321037701	11.06	ST8A-1.2m-XXW-840-CON	4052899970557	2.60
SIG 1260	4050300832036	11.11	ST8A-1.2m-XXW-865-CON	4052899970564	2.60
SIG 1462	4050300832326	11.07	ST8A-1.2m-XYW-830-HF	4052899956315	2.56
SIG 1463	4050300832302	11.08	ST8A-1.2m-XYW-840-HF	4052899956322	2.56
SIG 1470	4050300832289	11.07	ST8A-1.2m-XYW-865-HF	4052899956339	2.56
SIG 1534	4050300984339	11.10	ST8A-1.5m-20W-830-EM	4052899956193	2.55
SIG 1534 LL	4008321044396	11.11	ST8A-1.5m-20W-840-EM	4052899956209	2.55
SIG 1541 LL	4008321044327	11.10	ST8A-1.5m-20W-865-EM	4052899956216	2.55
SIG 1543	4008321044365	11.09	ST8A-1.5m-XXW-840-CON	4052899970571	2.60
SIG 1543 LL	4008321044389	11.10	ST8A-1.5m-XXW-865-CON	4052899970588	2.60
SIG 1546 LL	4008321044358	11.10	ST8A-1.5m-XYW-830-HF	4052899956377	2.56
SIG 1810	4050300832142	11.12	ST8A-1.5m-XYW-840-HF	4052899956384	2.56
SIG 1820	4050300832234	11.12	ST8A-1.5m-XYW-865-HF	4052899956391	2.56
SIG 2460	4050300831756	11.12	ST8AU-1.2m-16W-840-EM	4052899956438	2.57
SIG 3015	4050300832111	11.12	ST8AU-1.2m-16W-865-EM	4052899956445	2.57
SIG 62165	4008321037718	11.03	ST8AU-1.2m-XYW-840-UN	4052899956513	2.58
SIG 64002	4050300246505	11.04	ST8AU-1.2m-XYW-865-UN	4052899956520	2.58
SIG 64002/B	4050300324562	11.04	ST8AU-1.5m-24W-840-EM	4052899956476	2.57
SIG 64004	4050300245225	11.04	ST8AU-1.5m-24W-865-EM	4052899956483	2.57
SIG 64005	4050300282060	11.04	ST8AU-1.5m-XYW-840-UN	4052899956551	2.58
SIG 64012/1	4008321033260	11.03	ST8AU-1.5m-XYW-865-UN	4052899956568	2.58
SIG 64014	4050300222509	11.03	ST8V-0.6m-8W-830-EM	4052899955677	2.53
SIG 64015	4050300217543	11.03	ST8V-0.6m-8W-840-EM	4052899955691	2.53
SIG 64016	4050300837741	11.03	ST8V-0.6m-8W-865-EM	4052899955714	2.53
SIG 64032	4008321037725	11.02	ST8V-0.6m-XYW-830-HF	4052899955899	2.54
SIG 64033	4008321037732	11.02	ST8V-0.6m-XYW-840-HF	4052899955905	2.54
SLC Gateway FOMM	4052899072305	5.80	ST8V-0.6m-XYW-865-HF	4052899955912	2.54
SLC Gateway FOSM	4052899072299	5.80	ST8V-1.2m-17W-830-EM	4052899955738	2.53
SLC Gateway GPRS	4052899072282	5.80	ST8V-1.2m-17W-840-EM	4052899955752	2.53
SLC Gateway LAN	4052899072275	5.80	ST8V-1.2m-17W-865-EM	4052899955776	2.53
SLC Luminaire Controller	4052899906907	5.78	ST8V-1.2m-XYW-830-HF	4052899955950	2.54
SLC Pole Controller	4052899930315	5.79	ST8V-1.2m-XYW-840-HF	4052899955967	2.54
SPC.P OVEN FR 40 W 240 V E14	4050300008486	12.03	ST8V-1.2m-XYW-865-HF	4052899955974	2.54
SPC.T CL 15 W 230 V E14	4050300066639	12.04	ST8V-1.5m-20W-830-EM	4052899955790	2.53
SPC.T CL 15 W 230 V E14	4050300310282	12.04	ST8V-1.5m-20W-840-EM	4052899955806	2.53
SPC.T FR 15 W 230 V E14	4050300003085	12.04	ST8V-1.5m-20W-865-EM	4052899955813	2.53



## Übersicht der alphanumerischen Produktbezeichnungen

Produktname	GTIN (EAN)	Seite
ST8V-1.5m-XYW-830-HF	4052899956018	2.54
ST8V-1.5m-XYW-840-HF	4052899956025	2.54
ST8V-1.5m-XYW-865-HF	4052899956032	2.54
TOUCH DIM LS LI	4008321023087	5.21
TOUCH DIM LS/PD LI	4008321023025	5.22
TOUCH DIM RC	4008321031938	5.20
TOUCH DIM RMC	4008321183033	5.19
TOUCH DIM WCU	4008321032737	5.18
User Remote	4008321826435	5.48
VF-TR1000	4008321867636	3.64
VF1500-G1-827-05	4052899316546	3.54
VF1500-G1-830-05	4052899316560	3.54
VF1500-G1-840-05	4052899316584	3.54
VF1500-G1-865-05	4052899316607	3.54
VF600-G2-827-06	4052899316706	3.56
VF600-G2-830-06	4052899316720	3.56
VF600-G2-840-06	4052899316744	3.56
VF600-G2-865-06	4052899316768	3.56
VF900-G2-827-05	4052899316379	3.55
VF900-G2-830-05	4052899316409	3.55
VF900-G2-840-05	4052899316423	3.55
VF900-G2-865-05	4052899316447	3.55
VFEG1-FLX-300-827	4052899085176	3.57
VFEG1-FLX-300-830	4052899085275	3.57
VFEG1-FLX-300-865	4052899085350	3.57
VFEPG1-FLX-300-830	4052899084971	3.61
VFEPG1-FLX-300-860	4052899085077	3.61
VFP1300-G1-827-05	4052899316621	3.58
VFP1300-G1-830-05	4052899316645	3.58
VFP1300-G1-840-05	4052899316669	3.58
VFP1300-G1-865-05	4052899316683	3.58
VFP600-G2-827-06	4052899316782	3.60
VFP600-G2-830-06	4052899316829	3.60
VFP600-G2-840-06	4052899316805	3.60
VFP600-G2-865-06	4052899316843	3.60
VFP900-G2-827-05	4052899316461	3.59
VFP900-G2-830-05	4052899316485	3.59
VFP900-G2-840-05	4052899316508	3.59
VFP900-G2-865-05	4052899316522	3.59
VI-TR1000	4008321893789	3.64
VISION	4008321957047	5.09
Y-CONNECTOR	4050300803135	5.97
Y-CONNECTOR SCREW	4008321916686	5.98



## Internationales Lampenbezeichnungssystem ILCOS

ILCOS	Produktname	Seite	ILCOS	Produktname	Seite
DR-14/830-G13-26/1200	ST8A-1.2m-14W-830-EM	2.55	DRAA/F-6,5/827-230-E27-60	PARATHOM Retrofit ADV CL A 60 6,5W/827 E27 GL FR	2.37
DR-14/840-G13-26/1200	ST8A-1.2m-14W-840-EM	2.55	DRAA/F-6,6/827-230-E27-60	PARATHOM ADV Daylight Sensor CL A 40 6,6W/827 E27	2.46
DR-14/865-G13-26/1200	ST8A-1.2m-14W-865-EM	2.55	DRAA/F-6/827-230-E27-60	PARATHOM ADV CL A 40 6W/827 E27 FR	2.19
DR-16/840-G13-26/1200	ST8AU-1.2m-16W-840-EM	2.57	DRAA/F-8/827-230-E27-60	PARATHOM ADV GLOWdim CL A 60 8W/827 E27	2.41
DR-16/865-G13-26/1200	ST8AU-1.2m-16W-865-EM	2.57	DRAA/F-8/840-230-E27-60	PARATHOM CL A 60 8W/840 E27 FR	2.18
DR-17/830-G13-26/1200	ST8V-1.2m-17W-830-EM	2.53	DRAA/F-9,3/827-230-E27-60	PARATHOM ADV Daylight Sensor CL A 60 9,3W/827 E27	2.46
DR-17/840-G13-26/1200	ST8V-1.2m-17W-840-EM	2.53	DRAA/F-9/827-230-E27-60	PARATHOM CL A 75 9W/827 E27 FR	2.18
DR-17/865-G13-26/1200	ST8V-1.2m-17W-865-EM	2.53	DRAA/F-9/827-230-E27-60	PARATHOM ADV CL A 60 9W/827 E27 FR	2.19
DR-20/830-G13-26/1500	ST8V-1.5m-20W-830-EM	2.53	DRAA/F-9/840-230-E27-60	PARATHOM CL A 75 9W/840 E27 FR	2.18
DR-20/830-G13-26/1500	ST8A-1.5m-20W-830-EM	2.55	DRAA/F-9/840-230-E27-60	PARATHOM ADV CL A 60 9W/840 E27 FR	2.19
DR-20/840-G13-26/1500	ST8V-1.5m-20W-840-EM	2.53	DRAA/F-9/840-230-E27-60	PARATHOM CL A 75 9W/840 E27 FR	2.18
DR-20/840-G13-26/1500	ST8A-1.5m-20W-840-EM	2.55	DRAA/F-9/840-230-E27-60	PARATHOM ADV CL A 60 9W/840 E27 FR	2.19
DR-20/865-G13-26/1500	ST8V-1.5m-20W-865-EM	2.53	DRAP/C-2,1/827-230-E14-45	PARATHOM RETROFIT CL P 25 2,1W/827 E14 FIL	2.32
DR-20/865-G13-26/1500	ST8A-1.5m-20W-865-EM	2.55	DRAP/C-2/827-230-E27-45	PARATHOM RETROFIT CL P 25 2W/827 E27 FIL	2.32
DR-24/840-G13-26/1500	ST8AU-1.5m-24W-840-EM	2.57	DRAP/C-3,3/827-230-E14-45	PARATHOM CL P 25 3,3W/827 E14 CL	2.22
DR-24/865-G13-26/1500	ST8AU-1.5m-24W-865-EM	2.57	DRAP/C-4,5/827-230-E14-45	PARATHOM RETROFIT ADV CL P 40 4,5W/827 E14 FIL	2.33
DR-7,3/830-G13-26/600	ST8A-0.6m-7.3W-830-EM	2.55	DRAP/C-4/827-230-E14-45	PARATHOM RETROFIT CL P 40 4W/827 E14 FIL	2.32
DR-7,3/840-G13-26/600	ST8A-0.6m-7.3W-840-EM	2.55	DRAP/C-6/827-230-E14-45	PARATHOM ADV CL P 40 6W/827 E14 CL	2.23
DR-7,3/865-G13-26/600	ST8A-0.6m-7.3W-865-EM	2.55	DRAP/F-3,2/827-230-E14-45	PARATHOM ADV CL P 25 3,2W/827 E14 FR	2.23
DR-8/830-G13-26/600	ST8V-0.6m-8W-830-EM	2.53	DRAP/F-3,2/827-230-E27-45	PARATHOM ADV CL P 25 3,2W/827 E27 FR	2.23
DR-8/840-G13-26/600	ST8V-0.6m-8W-840-EM	2.53	DRAP/F-3/827-230-E14-45	PARATHOM RETROFIT CL P 25 3W/827 E14 GL FR	2.39
DR-8/865-G13-26/600	ST8V-0.6m-8W-865-EM	2.53	DRAP/F-5,7/827-230-E14-45	PARATHOM CL P 40 5,7W/827 E14 FR	2.22
DRAA/C-12/827-230-E27-67	PARATHOM RETROFIT CL A 100 12W/827 E27 FIL	2.26	DRAP/F-5/827-230-E14-45	PARATHOM Retrofit CL P 40 5W/827 E14 GL FR	2.39
DRAA/C-14,5/827-230-E27-60	PARATHOM ADV CL A 100 14,4W/827 E27 FR	2.19	DRAP/F-5/827-230-E14-45	PARATHOM Retrofit ADV CL P 40 5W/827 E14 GL FR	2.40
DRAA/C-17/827-230-E27-66	PARATHOM ADV CL A 150 21W/827 E27 FR	2.19	DRAP/F-5/827-230-E27-45	PARATHOM Retrofit CL P 40 5W/827 E27 GL FR	2.39
DRAA/C-2/827-230-E27-64	PARATHOM RETROFIT ST64 25 2W/827 E27 FIL	2.34	DRAP/F-6/827-230-E14-43	PARATHOM ADV GLOWdim CL P 40 6W/827 E14	2.43
DRAA/C-20/827-230-E27-67	PARATHOM CL A 150 20,3W/827 E27 FR	2.18	DRAP/F-6/827-230-E14-45	PARATHOM ADV CL P 40 6W/827 E14 FR	2.23
DRAA/C-4,5/827-230-E27-60	PARATHOM RETROFIT ADV CL A 40 4,5W/827 E27 FIL	2.27	DRAP/F-6/827-230-E27-45	PARATHOM ADV CL P 40 6W/827 E27 FR	2.23
DRAA/C-4/827-230-E27-60	PARATHOM RETROFIT CL A 40 4W/827 E27 FIL	2.26	DRBB/C-2,1/827-230-E14-35	PARATHOM RETROFIT CL B 25 2,1W/827 E14 FIL	2.28
DRAA/C-5/827-230-E27-60	PARATHOM CL A 40 5W/827 E27 CL	2.18	DRBB/C-3,3/827-230-E14-35	PARATHOM CL B 25 3,3W/827 E14 CL	2.20
DRAA/C-6/827-230-E27-60	PARATHOM ADV CL A 40 6W/827 E27 CL	2.19	DRBB/C-4,5/827-230-E14-36	PARATHOM RETROFIT ADV CL B 40 4,5W/827 E14 FIL	2.29
DRAA/C-6/827-230-E27-60	PARATHOM RETROFIT CL A 60 6W/827 E27 FIL	2.26	DRBB/C-4/827-230-E14-35	PARATHOM RETROFIT CL B 40 4W/827 E14 FIL	2.28
DRAA/C-7/827-230-E27-60	PARATHOM RETROFIT ADV CL A 60 7W/827 E27 FIL	2.27	DRBB/C-4/827-230-E14-35	PARATHOM RETROFIT CL BA 40 4W/827 E14 FIL	2.30
DRAA/C-8/827-230-E27-60	PARATHOM CL A 60 8W/827 E27 FR	2.18	DRBB/C-4/827-230-E14-35	PARATHOM RETROFIT CL BW 40 4W/827 E14 FIL	2.31
DRAA/C-8/827-230-E27-60	PARATHOM RETROFIT CL A 75 8W/827 E27 FIL	2.26	DRBB/C-5,7/827-230-E14-35	PARATHOM CL B 40 5,7W/827 E14 CL	2.20
DRAA/C-9/827-230-E27-60	PARATHOM ADV CL A 60 9W/827 E27 CL	2.19			
DRAA/F-10/827-230-E27-60	PARATHOM ADV CL A 75 10W/827 E27 FR	2.19			
DRAA/F-5/827-230-E27-60	PARATHOM CL A 40 5W/827 E27 FR	2.18			
DRAA/F-5/827-230-E27-60	PARATHOM Retrofit CL A 40 5W/827 E27 GL FR	2.36			
DRAA/F-5/827-230-E27-60	PARATHOM Retrofit ADV CL A 40 5W/827 E27 GL FR	2.37			
DRAA/F-5/840-230-E27-60	PARATHOM CL A 40 5W/840 E27 FR	2.18			
DRAA/F-6,5/827-230-E27-60	PARATHOM Retrofit CL A 60 6,5W/827 E27 GL FR	2.36			





## Internationales Lampenbezeichnungssystem ILCOS

ILCOS	Produktname	Seite	ILCOS	Produktname	Seite
DRBB/C-6/827-230-E14-35	PARATHOM ADV CL B 40 6W/827 E14 CL	2.21	DRPAR-4,6-220-240-GU10-55/36PARATHOM PRO PAR16 35 36° 4,6W/927 GU10	2.04	
DRBB/F-3/827-230-E14-35	PARATHOM Retrofit CL B 25 3W/827 E14 GL FR	2.38	DRPAR-4,6-220-240-GU10-55/36PARATHOM PRO PAR16 35 36° 4,6W/930 GU10	2.04	
DRBB/F-5,7/827-230-E14-35	PARATHOM CL B 40 5,7W/827 E14 FR	2.20	DRPAR-5-220-240-GU10-58/36 PARATHOM ADV GLOWdim PAR16 50 36° 5W/827 GU10	2.44	
DRBB/F-5/827-230-E14-35	PARATHOM Retrofit CL B 40 5W/827 E14 GL FR	2.38	DRPAR-6,1-220-240-GU10-55/36PARATHOM PRO PAR16 50 36° 6,1W/927 GU10	2.04	
DRBB/F-6/827-230-E14-35	PARATHOM ADV CL B 40 6W/827 E14 FR	2.21	DRPAR-6,1-220-240-GU10-55/36PARATHOM PRO PAR16 50 36° 6,1W/930 GU10	2.04	
DRBB/F-6/827-230-E14-38	PARATHOM ADV GLOWdim CL B 40 6W/827 E14	2.42	DRPAR-6,1-220-240-GU10-55/36PARATHOM PRO PAR16 50 36° 6,1W/940 GU10	2.04	
DRDG-6,5-220-240-R7S-118	PARATHOM LINE 60 6,5W/827 R7S CL	2.50	DRPAR-6,7-220-240-E27-140/36 PARATHOM ADV PAR30 75 36° 6,7W/827 E27	2.13	
DRDG-9-220-240-R7S-118	PARATHOM LINE 75 9W/827 R7S CL	2.50	DRPAR-6,9-220-240-GU10-55/36PARATHOM PAR16 80 36° 6,9W/827 GU10	2.02	
DRG-13/827-220-240-E27	PARATHOM GLOBE 75 12W/827 E27 FR	2.24	DRPAR-6,9-220-240-GU10-55/36PARATHOM PAR16 80 36° 6,9W/840 GU10	2.02	
DRG-13/827-220-240-E27	PARATHOM ADV GLOBE 75 12W/827 E27 FR	2.25	DRPAR-7,2-220-240-GU10-55/36PARATHOM ADV PAR16 80 36° 7,2W/827 GU10	2.03	
DRG-16/827-220-240-E27	PARATHOM GLOBE 100 15,5W/827 E27 FR	2.24	DRPAR-7,2-220-240-GU10-55/36PARATHOM ADV PAR16 80 36° 7,2W/830 GU10	2.03	
DRG-2/827-220-240-E27	PARATHOM RETROFIT Globe125 25 2W/827 E27 FIL	2.35	DRPAR-7,2-220-240-GU10-55/36PARATHOM ADV PAR16 80 36° 7,2W/840 GU10	2.03	
DRGST/F-1,9-12-G4-14/38	PARATHOM PIN 20 1,9W/827 G4 FR	2.48	DRPAR-9,7-220-240-E27-140/15 PARATHOM PAR38 100 15° 9,7W/827 E27	2.14	
DRGST/F-1,9-220-240-G9-16/47	PARATHOM PIN 20 1,9W/827 G9 FR	2.49	DRPAR-9,7-220-240-E27-140/30 PARATHOM PAR38 100 30° 9,7W/827 E27	2.14	
DRGST/F-2,8-12-G4-14/44	PARATHOM PIN 30 2,8W/827 G4 FR	2.48	DRR-10,5-12-G53-111/24 PARATHOM AR111 75 24° 10,5W/830 G53	2.08	
DRGST/F-2,8-220-240-G9-16/52	PARATHOM PIN 30 2,8W/827 G9 FR	2.49	DRR-10,5-12-G53-111/40 PARATHOM AR111 75 40° 10,5W/830 G53	2.08	
DRNT/F-2,2-827-220-240-E14-25	PARATHOM SPECIAL T26 20 2,2W/827 E14 FR	2.47	DRR-11-12-G53-60/24 PARATHOM PRO AR111 50 24° 11W/927 G53	2.09	
DRNT/F-2,2-865-220-240-E14-25	PARATHOM SPECIAL T26 20 2,2W/865 E14 FR	2.47	DRR-11-12-G53-60/24 PARATHOM PRO AR111 50 24° 11W/930 G53	2.09	
DRPAR-14-220-240-E27-132/30	PARATHOM ADV PAR38 100 30° 14W/827 E27	2.15	DRR-11-12-G53-60/40 PARATHOM PRO AR111 50 40° 11W/927 G53	2.09	
DRPAR-2,6-220-240-GU10-55/36PARATHOM PAR16 35 36° 2,6W/827 GU10		2.02	DRR-11-12-G53-60/40 PARATHOM PRO AR111 50 40° 11W/930 G53	2.09	
DRPAR-2,6-220-240-GU10-55/36PARATHOM PAR16 35 36° 2,6W/840 GU10		2.02	DRR-15-12-G53-60/24 PARATHOM PRO AR111 75 24° 15W/927 G53	2.09	
DRPAR-3,1-220-240-GU10-55/36PARATHOM ADV PAR16 35 36° 3,1W/827 GU10		2.03	DRR-15-12-G53-60/24 PARATHOM PRO AR111 75 24° 15W/930 G53	2.09	
DRPAR-3,1-220-240-GU10-55/36PARATHOM ADV PAR16 35 36° 3,1W/830 GU10		2.03	DRR-15-12-G53-60/24 PARATHOM PRO AR111 75 24° 15W/940 G53	2.09	
DRPAR-3,1-220-240-GU10-55/36PARATHOM ADV PAR16 35 36° 3,1W/840 GU10		2.03	DRR-15-12-G53-60/40 PARATHOM PRO AR111 75 40° 15W/927 G53	2.09	
DRPAR-4,2-220-240-E27-87/15	PARATHOM ADV PAR20 50 15° 4,2W/827 E27	2.12	DRR-15-12-G53-60/40 PARATHOM PRO AR111 75 40° 15W/930 G53	2.09	
DRPAR-4,2-220-240-E27-87/36	PARATHOM ADV PAR20 50 36° 4,2W/827 E27	2.12	DRR-2,3-12-GU4-39/36 PARATHOM MR11 20 36° 2,3W/827 GU4	2.10	
DRPAR-4,3-220-240-GU10-55/120	PARATHOM PAR16 50 120° 4,3W/827 GU10	2.02	DRR-2,9-12-GU5.3-46/36 PARATHOM MR16 20 36° 2,9W/827 GU5.3	2.05	
DRPAR-4,3-220-240-GU10-55/120	PARATHOM PAR16 50 120° 4,3W/840 GU10	2.02	DRR-2,9-12-GU5.3-46/36 PARATHOM MR16 20 36° 2,9W/840 GU5.3	2.05	
DRPAR-4,3-220-240-GU10-55/36PARATHOM PAR16 50 36° 4,3W/827 GU10		2.02	DRR-3-12-GU5.3-46/36 PARATHOM ADV MR16 20 36° 3W/827 GU5.3	2.06	
DRPAR-4,3-220-240-GU10-55/36PARATHOM PAR16 50 36° 4,3W/840 GU10		2.02	DRR-3-12-GU5.3-46/36 PARATHOM ADV MR16 20 36° 3W/830 GU5.3	2.06	
DRPAR-4,6-220-240-GU10-55/36PARATHOM ADV PAR16 50 36° 4,6W/827 GU10		2.03	DRR-3-12-GU5.3-46/36 PARATHOM ADV MR16 20 36° 3W/840 GU5.3	2.06	
DRPAR-4,6-220-240-GU10-55/36PARATHOM ADV PAR16 50 36° 4,6W/830 GU10		2.03	DRR-3,1-12-GU4-39/30 PARATHOM ADV MR11 20 36° 3,1W/827 GU4	2.11	
DRPAR-4,6-220-240-GU10-55/36PARATHOM ADV PAR16 50 36° 4,6W/840 GU10		2.03	DRR-4,6-12-GU5.3-46/36 PARATHOM MR16 35 36° 4,6W/827 GU5.3	2.05	

## Internationales Lampenbezeichnungssystem ILCOS

ILCOS	Produktname	Seite	ILCOS	Produktname	Seite
DRR-4,6-12-GU5.3-46/36	PARATHOM MR16 35 36° 4,6W/840 GU5.3	2.05	DRT-9-230-S14s-500	LEDinestra ADV 38 9W/827 S14s FR	2.52
DRR-5-12-GU5.3-46/36	PARATHOM ADV MR16 35 36° 5W/827 GU5.3	2.06	FD-10/827-E-G13-26/470	L 10 W/827	6.16
DRR-5-12-GU5.3-46/36	PARATHOM ADV MR16 35 36° 5W/830 GU5.3	2.06	FD-13/640-E-G5-16/517	L 13 W/640	6.12
DRR-5-12-GU5.3-46/36	PARATHOM ADV MR16 35 36° 5W/840 GU5.3	2.06	FD-13/765-E-G5-16/517	L 13 W/765	6.12
DRR-5-12-GU5.3-46/36	PARATHOM PRO MR16 20 36° 5W/927 GU5.3	2.07	FD-13/827-E-G5-16/517	L 13 W/827	6.11
DRR-5-12-GU5.3-46/36	PARATHOM PRO MR16 20 36° 5W/930 GU5.3	2.07	FD-13/830-E-G5-16/517	L 13 W/830	6.11
DRR-5-12-GU5.3-50/36	PARATHOM ADV GLOWdim MR16 35 36° 5W/827 GU5.3	2.45	FD-13/840-E-G5-16/517	L 13 W/840	6.11
DRR-6,1-12-GU5.3-46/36	PARATHOM PRO MR16 35 36° 6,1W/927 GU5.3	2.07	FD-13/930-E-G5-16/517	L 13 W/930	6.10
DRR-6,1-12-GU5.3-46/36	PARATHOM PRO MR16 35 36° 6,1W/930 GU5.3	2.07	FD-15/827-E-G13-26/438	L 15 W/827	6.16
DRR-7,2-12-G53-111/24	PARATHOM AR111 50 24° 7,2W/830 G53	2.08	FD-15/830-E-G13-26/438	L 15 W/830	6.16
DRR-7,2-12-G53-111/40	PARATHOM AR111 50 40° 7,2W/830 G53	2.08	FD-15/840-E-G13-26/438	L 15 W/840	6.16
DRR-7,2-12-GU5.3-46/36	PARATHOM MR16 50 36° 7,2W/827 GU5.3	2.05	FD-15/865-E-G13-26/438	L 15 W/865	6.16
DRR-7,2-12-GU5.3-46/36	PARATHOM MR16 50 36° 7,2W/840 GU5.3	2.05	FD-15/954-E-G13-26/438	L 15 W/954	6.21
DRR-7,8-12-GU5.3-46/36	PARATHOM ADV MR16 50 36° 7,8W/827 GU5.3	2.06	FD-16/827-E-G13-26/720	L 16 W/827	6.16
DRR-7,8-12-GU5.3-46/36	PARATHOM ADV MR16 50 36° 7,8W/830 GU5.3	2.06	FD-16/830-E-G13-26/600	L 16 W/830 ES	6.18
DRR-7,8-12-GU5.3-46/36	PARATHOM ADV MR16 50 36° 7,8W/840 GU5.3	2.06	FD-16/830-E-G13-26/720	L 16 W/830	6.16
DRR-7,8-12-GU5.3-46/36	PARATHOM PRO MR16 43 36° 7,8W/927 GU5.3	2.07	FD-16/840-E-G13-26/600	L 16 W/840 ES	6.18
DRR-7,8-12-GU5.3-46/36	PARATHOM PRO MR16 43 36° 7,8W/930 GU5.3	2.07	FD-16/840-E-G13-26/720	L 16 W/840	6.16
DRR-7,8-12-GU5.3-46/36	PARATHOM PRO MR16 43 36° 7,8W/940 GU5.3	2.07	FD-16/930-E-G13-26/720	L 16 W/930	6.21
DRRR-3,2-220-240-E14-84/36	PARATHOM R50 40 36° 3W/827 E14	2.16	FD-18/827-E-G13-26/600	L 18 W/827	6.16
DRRR-3,2-220-240-E27-85/36	PARATHOM R50 40 36° 3W/827 E27	2.16	FD-18/830-E-G13-26/600	L 18 W/830	6.16
DRRR-3,5-220-240-E14-85/36	PARATHOM ADV R50 40 36° 3W/827 E14	2.17	FD-18/830-E-G13-26/600	L 18 W/830 XT	6.19
DRRR-5-220-240-E27-110/36	PARATHOM R80 60 36° 5W/827 E27	2.16	FD-18/830-E-G13-26/600	L 18 W/830 XXT	6.20
DRRR-5-220-240-E27-95/36	PARATHOM R63 60 36° 5W/827 E27	2.16	FD-18/835-E-G13-26/600	L 18 W/835	6.16
DRRR-5,5-220-240-E27-110/36	PARATHOM ADV R80 60 36° 5W/827 E27	2.17	FD-18/840-E-G13-26/600	L 18 W/840	6.16
DRRR-5,5-220-240-E27-95/36	PARATHOM ADV R63 60 36° 5W/827 E27	2.17	FD-18/840-E-G13-26/600	L 18 W/840 XT	6.19
DRT-16,5-230-S14s-1000	LEDinestra ADV 75 16,5W/827 S14s FR	2.52	FD-18/840-E-G13-26/600	L 18 W/840 XXT	6.20
DRT-5-230-S14d-300	LEDinestra 25 5W/827 S14d FR	2.51	FD-18/865-E-G13-26/600	L 18 W/865	6.16
DRT-5-230-S14s-300	LEDinestra 25 5W/827 S14s FR	2.51	FD-18/865-E-G13-26/600	L 18 W/865 XT	6.19
DRT-6-230-S14d-300	LEDinestra ADV 25 6W/827 S14d FR	2.52	FD-18/865-E-G13-26/600	L 18 W/865 XXT	6.20
DRT-6-230-S14s-300	LEDinestra ADV 25 6W/827 S14s FR	2.52	FD-18/880-E-G13-26/600	L 18 W/880	6.16
DRT-8,5-230-S14d-500	LEDinestra 40 8,5W/827 S14d FR	2.51	FD-18/930-E-G13-26/600	L 18 W/930	6.21
DRT-8,5-230-S14s-500	LEDinestra 40 8,5W/827 S14s FR	2.51	FD-18/940-E-G13-26/600	L 18 W/940	6.21
DRT-9-230-S14d-500	LEDinestra ADV 38 9W/827 S14d FR	2.52	FD-18/950-E-G13-26/600	L 18 W/950	6.22
			FD-18/954-E-G13-26/600	L 18 W/954	6.21
			FD-18/965-E-G13-26/600	L 18 W/965	6.21
			FD-18/965-E-G13-26/600	L 18 W/965	6.23
			FD-18/B-G13-26/600	L 18 W/67	6.25
			FD-18/G-G13-26/600	L 18 W/66	6.25
			FD-18/R-G13-26/600	L 18 W/60	6.25
			FD-20/640-LC/-/N-Fa6-38/600	L XL 20 W/640	6.35
			FD-20/640-LC/-/P/-G13-38/600	L SA 20 W/640	6.34
			FD-23/830-E-G13-26/970	L 23 W/830	6.16
			FD-23/840-E-G13-26/970	L 23 W/840	6.16
			FD-30/827-E-G13-26/895	L 30 W/827	6.16
			FD-30/830-E-G13-26/895	L 30 W/830	6.16
			FD-30/840-E-G13-26/895	L 30 W/840	6.16
			FD-30/865-E-G13-26/895	L 30 W/865	6.16
			FD-30/880-E-G13-26/895	L 30 W/880	6.16
			FD-30/930-E-G13-26/895	L 30 W/930	6.21
			FD-30/965-E-G13-26/895	L 30 W/965	6.23
			FD-30/B-G13-26/895	L 30 W/67	6.25
			FD-32/830-E-G13-26/1200	L 32 W/830 ES	6.18
			FD-32/840-E-G13-26/1200	L 32 W/840 ES	6.18
			FD-36/40/1B-E-G13-26/1200	L 36 W/840 SPS	6.28
			FD-36/76-E-G13-26/1200	L 36 W/76	6.26
			FD-36/76-E-G13-26/970	L 36 W/76-1	6.26
			FD-36/827-E-G13-26/1200	L 36 W/827	6.16
			FD-36/827-E-G13-26/970	L 36 W/827-1	6.27
			FD-36/830-E-G13-26/1200	L 36 W/830	6.16



## Internationales Lampenbezeichnungssystem ILCOS

ILCOS	Produktname	Seite	ILCOS	Produktname	Seite
FD-36/830-E-G13-26/1200	L 36 W/830 XT	6.19	FD-8/640-E-G5-16/288	Emergency Lighting 8 W/640	6.13
FD-36/830-E-G13-26/1200	L 36 W/830 XXT	6.20	FD-8/765-E-G5-16/288	L 8 W/765	6.12
FD-36/830-E-G13-26/970	L 36 W/830-1	6.27	FD-8/827-E-G5-16/288	L 8 W/827	6.11
FD-36/835-E-G13-26/1200	L 36 W/835	6.16	FD-8/830-E-G5-16/288	L 8 W/830	6.11
FD-36/840-E-G13-26/1200	L 36 W/840	6.16	FD-8/840-E-G5-16/288	L 8 W/840	6.11
FD-36/840-E-G13-26/1200	L 36 W/840 XT	6.19	FD-8/840-E-G5-16/288	Emergency Lighting 8 W/840	6.14
FD-36/840-E-G13-26/1200	L 36 W/840 XXT	6.20	FD-8/930-E-G5-16/288	L 8 W/930	6.10
FD-36/840-E-G13-26/970	L 36 W/840-1	6.27	FD/V-30-E-G13-26/895	L 30 W/77	6.24
FD-36/865-E-G13-26/1200	L 36 W/865	6.16	FD/V-36-E-G13-26/1200	L 36 W/77	6.24
FD-36/865-E-G13-26/1200	L 36 W/865 XT	6.19	FD/V-58-E-G13-26/1500	L 58 W/77	6.24
FD-36/865-E-G13-26/1200	L 36 W/865 XXT	6.20	FDH-11/730-/P/-W4,3x8,5d-7/422	FM 11 W/730	6.33
FD-36/880-E-G13-26/1200	L 36 W/880	6.16	FDH-11/740-/P/-W4,3x8,5d-7/422	FM 11 W/740	6.33
FD-36/930-E-G13-26/1200	L 36 W/930	6.21	FDH-11/760-/P/-W4,3x8,5d-7/422	FM 11 W/760	6.33
FD-36/940-E-G13-26/1200	L 36 W/940	6.21	FDH-13/730-/P/-W4,3x8,5d-7/523	FM 13 W/730	6.33
FD-36/950-E-G13-26/1200	L 36 W/950	6.22	FDH-13/740-/P/-W4,3x8,5d-7/523	FM 13 W/740	6.33
FD-36/954-E-G13-26/1200	L 36 W/954	6.21	FDH-13/760-/P/-W4,3x8,5d-7/523	FM 13 W/760	6.33
FD-36/954-E-G13-26/970	L 36 W/954-1	6.21	FDH-13/830-L/P/-G5-16/549	HE ES 13 W/830	6.04
FD-36/965-E-G13-26/1200	L 36 W/965	6.21	FDH-13/840-L/P/-G5-16/549	HE ES 13 W/840	6.04
FD-36/965-E-G13-26/1200	L 36 W/965	6.23	FDH-13/865-L/P/-G5-16/549	HE ES 13 W/865	6.04
FD-36/B-G13-26/1200	L 36 W/67	6.25	FDH-14/827-L/P/-G5-16/549	HE 14 W/827	6.02
FD-36/G-G13-26/1200	L 36 W/66	6.25	FDH-14/830-L/P/-G5-16/549	HE 14 W/830	6.02
FD-36/R-G13-26/1200	L 36 W/60	6.25	FDH-14/835-L/P/-G5-16/549	HE 14 W/835	6.02
FD-38/830-E-G13-26/1047	L 38 W/830	6.16	FDH-14/840-L/P/-G5-16/549	HE 14 W/840	6.02
FD-38/840-E-G13-26/1047	L 38 W/840	6.16	FDH-14/865-L/P/-G5-16/549	HE 14 W/865	6.02
FD-4/640-E-G5-16/136	L 4 W/640	6.12	FDH-14/880-L/P/-G5-16/549	HE 14 W/880	6.02
FD-40/640-LC/-N-Fa6-38/1200	L XL 40 W/640	6.35	FDH-19/830-L/P/-G5-16/849	HE ES 19 W/830	6.04
FD-40/640-LC-/P/-G13-38/1200	L SA 40 W/640	6.34	FDH-19/840-L/P/-G5-16/849	HE ES 19 W/840	6.04
FD-51/830-E-G13-26/1500	L 51 W/830 ES	6.18	FDH-19/865-L/P/-G5-16/849	HE ES 19 W/865	6.04
FD-51/840-E-G13-26/1500	L 51 W/840 ES	6.18	FDH-20/840-L/P/-G5-16/549	HO ES 20 W/840	6.05
FD-58/40/1B-E-G13-26/1500	L 58 W/840 SPS	6.28	FDH-20/865-L/P/-G5-16/549	HO ES 20 W/865	6.05
FD-58/827-E-G13-26/1500	L 58 W/827	6.16	FDH-21/827-L/P/-G5-16/849	HE 21 W/827	6.02
FD-58/830-E-G13-26/1500	L 58 W/830	6.16	FDH-21/830-L/P/-G5-16/849	HE 21 W/830	6.02
FD-58/830-E-G13-26/1500	L 58 W/830 XT	6.19	FDH-21/840-L/P/-G5-16/849	HE 21 W/840	6.02
FD-58/830-E-G13-26/1500	L 58 W/830 XXT	6.20	FDH-21/865-L/P/-G5-16/849	HE 21 W/865	6.02
FD-58/835-E-G13-26/1500	L 58 W/835	6.16	FDH-21/880-L/P/-G5-16/849	HE 21 W/880	6.02
FD-58/840-E-G13-26/1500	L 58 W/840	6.16	FDH-24/827-L/P/-G5-16/549	HO 24 W/827	6.03
FD-58/840-E-G13-26/1500	L 58 W/840 XT	6.19	FDH-24/830-L/P/-G5-16/549	HO 24 W/830	6.03
FD-58/840-E-G13-26/1500	L 58 W/840 XXT	6.20	FDH-24/840-L/P/-G5-16/549	HO 24 W/840	6.03
FD-58/865-E-G13-26/1500	L 58 W/865	6.16	FDH-24/865-L/P/-G5-16/549	HO 24 W/865	6.03
FD-58/865-E-G13-26/1500	L 58 W/865 XT	6.19	FDH-24/880-L/P/-G5-16/549	HO 24 W/880	6.03
FD-58/865-E-G13-26/1500	L 58 W/865 XXT	6.20	FDH-24/940-L/P/-G5-16/549	HO 24 W/940	6.08
FD-58/880-E-G13-26/1500	L 58 W/880	6.16	FDH-24/965-L/P/-G5-16/549	HO 24 W/965	6.08
FD-58/930-E-G13-26/1500	L 58 W/930	6.21	FDH-25/827-L/P/-G5-16/1149	HE ES 25 W/827	6.04
FD-58/940-E-G13-26/1500	L 58 W/940	6.21	FDH-25/830-L/P/-G5-16/1149	HE ES 25 W/830	6.04
FD-58/950-E-G13-26/1500	L 58 W/950	6.22	FDH-25/840-L/P/-G5-16/1149	HE ES 25 W/840	6.04
FD-58/954-E-G13-26/1500	L 58 W/954	6.21	FDH-25/865-L/P/-G5-16/1149	HE ES 25 W/865	6.04
FD-58/965-E-G13-26/1500	L 58 W/965	6.21	FDH-28/827-L/P/-G5-16/1149	HE 28 W/827	6.02
FD-58/965-E-G13-26/1500	L 58 W/965	6.23	FDH-28/830-L/P/-G5-16/1149	HE 28 W/830	6.02
FD-58/B-G13-26/1500	L 58 W/67	6.25	FDH-28/835-L/P/-G5-16/1149	HE 28 W/835	6.02
FD-58/G-G13-26/1500	L 58 W/66	6.25	FDH-28/835-L/P/-G5-16/1149	HO 24 W/835	6.03
FD-58/R-G13-26/1500	L 58 W/60	6.25	FDH-28/840-L/P/-G5-16/1149	HE 28 W/840	6.02
FD-6/640-E-G5-16/212	L 6 W/640	6.12	FDH-28/865-L/P/-G5-16/1149	HE 28 W/865	6.02
FD-6/640-E-G5-16/212	Emergency Lighting 6 W/640	6.13	FDH-28/880-L/P/-G5-16/1149	HE 28 W/880	6.02
FD-6/830-E-G5-16/212	L 6 W/830	6.11	FDH-32/827-L/P/-G5-16/1449	HE ES 32 W/827	6.04
FD-6/840-E-G5-16/212	Emergency Lighting 6 W/840	6.14	FDH-32/830-L/P/-G5-16/1449	HE ES 32 W/830	6.04
FD-6/930-E-G5-16/212	L 6 W/930	6.10	FDH-32/840-L/P/-G5-16/1449	HE ES 32 W/840	6.04
FD-65/640-LC/-N-Fa6-38/1500	L XL 65 W/640	6.35			
FD-65/640-LC-/P/-G13-38/1500	L SA 65 W/640	6.34			
FD-70/835-E-G13-26/1800	L 70 W/835	6.16			
FD-70/840-E-G13-26/1800	L 70 W/840	6.16			
FD-8/640-E-G5-16/288	L 8 W/640	6.12			



## Internationales Lampenbezeichnungssystem ILCOS

ILCOS	Produktname	Seite	ILCOS	Produktname	Seite
FDH-32/865-L/P-G5-16/1449	HE ES 32 W/865	6.04	FDU-36/840-E-2G13-26/570	L UK 36 W/840	6.31
FDH-34/840-L/P-G5-16/849	HO ES 34 W/840	6.05	FDU-36/840-E-2G13-26/607	L U 36 W/840	6.31
FDH-34/865-L/P-G5-16/849	HO ES 34 W/865	6.05	FDU-58/830-E-2G13-26/765	L U 58 W/830	6.31
FDH-35/827-L/P-G5-16/1449	HE 35 W/827	6.02	FDU-58/840-E-2G13-26/765	L U 58 W/840	6.31
FDH-35/830-L/P-G5-16/1449	HE 35 W/830	6.02	FSC-22/827-E-G10q-29/216	L 22 W/827	6.32
FDH-35/840-L/P-G5-16/1449	HE 35 W/840	6.02	FSC-22/840-E-G10q-29/216	L 22 W/840	6.32
FDH-35/840-L/P-G5-16/1449	HE XT 35 W/840	6.06	FSC-22/865-E-G10q-29/216	L 22 W/865	6.32
FDH-35/865-L/P-G5-16/1449	HE 35 W/865	6.02	FSC-32/827-E-G10q-29/305	L 32 W/827	6.32
FDH-35/865-L/P-G5-16/1449	HE XT 35 W/865	6.06	FSC-32/840-E-G10q-29/305	L 32 W/840	6.32
FDH-39/827-L/P-G5-16/849	HO 39 W/827	6.03	FSC-32/865-E-G10q-29/305	L 32 W/865	6.32
FDH-39/830-L/P-G5-16/849	HO 39 W/830	6.03	FSC-40/840-E-G10q-29/406	L 40 W/840	6.32
FDH-39/840-L/P-G5-16/849	HO 39 W/840	6.03	FSC-40/865-E-G10q-29/406	L 40 W/865	6.32
FDH-39/865-L/P-G5-16/849	HO 39 W/865	6.03	FSCH-22/827-L/P-2Gx13-16/225	FC 22 W/827	6.15
FDH-45/830-L/P-G5-16/1449	HO ES 45 W/830	6.05	FSCH-22/830-L/P-2Gx13-16/225	FC 22 W/830	6.15
FDH-45/840-L/P-G5-16/1449	HO ES 45 W/840	6.05	FSCH-22/840-L/P-2Gx13-16/225	FC 22 W/840	6.15
FDH-45/865-L/P-G5-16/1449	HO ES 45 W/865	6.05	FSCH-22/865-L/P-2Gx13-16/225	FC 22 W/865	6.15
FDH-49/827-L/P-G5-16/1449	HO 49 W/827	6.03	FSCH-40/827-L/P-2Gx13-16/300	FC 40 W/827	6.15
FDH-49/830-L/P-G5-16/1449	HO 49 W/830	6.03	FSCH-40/830-L/P-2Gx13-16/300	FC 40 W/830	6.15
FDH-49/830-L/P-G5-16/1449	HO XT 49 W/830	6.07	FSCH-40/840-L/P-2Gx13-16/300	FC 40 W/840	6.15
FDH-49/840-L/P-G5-16/1449	HO 49 W/840	6.03	FSCH-40/865-L/P-2Gx13-16/300	FC 40 W/865	6.15
FDH-49/840-L/P-G5-16/1449	HO XT 49 W/840	6.07	FSCH-55/827-L/P-2Gx13-16/300	FC 55 W/827	6.15
FDH-49/865-L/P-G5-16/1149	HO XT 49 W/865	6.07	FSCH-55/830-L/P-2Gx13-16/300	FC 55 W/830	6.15
FDH-49/865-L/P-G5-16/1449	HO 49 W/865	6.03	FSCH-55/840-L/P-2Gx13-16/300	FC 55 W/840	6.15
FDH-49/880-L/P-G5-16/1449	HO 49 W/880	6.03	FSCH-55/865-L/P-2Gx13-16/300	FC 55 W/865	6.15
FDH-49/940-L/P-G5-16/1449	HO 49 W/940	6.08	FSD-11/827-I-G23	DULUX S 11 W/827	9.11
FDH-49/965-L/P-G5-16/1449	HO 49 W/965	6.08	FSD-11/830-I-G23	DULUX S 11 W/830	9.11
FDH-50/827-L/P-G5-16/1149	HO ES 50 W/827	6.05	FSD-11/840-I-G23	DULUX S 11 W/840	9.11
FDH-50/830-L/P-G5-16/1149	HO ES 50 W/830	6.05	FSD-18/827-E-2G11-43,9/217	DULUX L 18 W/827 2G11	9.14
FDH-50/840-L/P-G5-16/1149	HO ES 50 W/840	6.05	FSD-18/830-E-2G10-90/122	DULUX F 18 W/827 2G10	9.21
FDH-50/865-L/P-G5-16/1149	HO ES 50 W/865	6.05	FSD-18/830-E-2G10-90/122	DULUX F 18 W/830 2G10	9.21
FDH-54/827-L/P-G5-16/1149	HO 54 W/827	6.03	FSD-18/830-E-2G11-43,9/217	DULUX L 18 W/830 2G11	9.14
FDH-54/830-L/P-G5-16/1149	HO 54 W/830	6.03	FSD-18/830-E-2G11-43,9/217	DULUX L XT 18 W/830 2G11	9.20
FDH-54/830-L/P-G5-16/1149	HO XT 54 W/830	6.07	FSD-18/840-E-2G10-90/122	DULUX F 18 W/840 2G10	9.21
FDH-54/840-L/P-G5-16/1149	HO 54 W/840	6.03	FSD-18/840-E-2G11-43,9/217	DULUX L 18 W/840 2G11	9.14
FDH-54/840-L/P-G5-16/1149	HO XT 54 W/840	6.07	FSD-18/840-E-2G11-43,9/217	DULUX L XT 18 W/840 2G11	9.20
FDH-54/865-L/P-G5-16/1149	HO 54 W/865	6.03	FSD-18/930-E-2G11-43,9/217	DULUX L 18 W/930 2G11	9.17
FDH-54/865-L/P-G5-16/1149	HO XT 54 W/865	6.07	FSD-18/940-E-2G11-43,9/217	DULUX L 18 W/940 2G11	9.17
FDH-54/880-L/P-G5-16/1149	HO 54 W/880	6.03	FSD-18/954-E-2G11-43,9/217	DULUX L 18 W/954 2G11	9.17
FDH-54/940-L/P-G5-16/1449	HO 54 W/940	6.08	FSD-24/827-E-2G11-43,9/317	DULUX L 24 W/827 2G11	9.14
FDH-54/965-L/P-G5-16/1449	HO 54 W/965	6.08	FSD-24/830-E-2G10-90/165	DULUX F 24 W/830 2G10	9.21
FDH-6/730-/P-W4,3x8,5d-7/218	FM 6 W/730	6.33	FSD-24/830-E-2G11-43,9/317	DULUX L 24 W/830 2G11	9.14
FDH-6/740-/P-W4,3x8,5d-7/218	FM 6 W/740	6.33	FSD-24/830-E-2G11-43,9/317	DULUX L XT 24 W/830 2G11	9.20
FDH-73/827-L/P-G5-16/1449	HO ES 73 W/827	6.05	FSD-24/840-E-2G10-90/165	DULUX F 24 W/840 2G10	9.21
FDH-73/830-L/P-G5-16/1449	HO ES 73 W/830	6.05	FSD-24/840-E-2G11-43,9/317	DULUX L 24 W/840 2G11	9.14
FDH-73/840-L/P-G5-16/1449	HO ES 73 W/840	6.05	FSD-24/840-E-2G11-43,9/317	DULUX L XT 24 W/840 2G11	9.20
FDH-73/865-L/P-G5-16/1449	HO ES 73 W/865	6.05	FSD-24/930-E-2G11-43,9/317	DULUX L 24 W/930 2G11	9.17
FDH-8/730-/P-W4,3x8,5d-7/320	FM 8 W/730	6.33	FSD-24/954-E-2G11-43,9/317	DULUX L 24 W/954 2G11	9.17
FDH-8/740-/P-W4,3x8,5d-7/320	FM 8 W/740	6.33	FSD-36/827-E-2G11-43,9/411	DULUX L 36 W/827 2G11	9.14
FDH-8/760-/P-W4,3x8,5d-7/320	FM 8 W/760	6.33	FSD-36/830-E-2G10-90/217	DULUX F 36 W/830 2G10	9.21
FDH-80/827-L/P-G5-16/1449	HO 80 W/827	6.03	FSD-36/830-E-2G11-43,9/411	DULUX L 36 W/830 2G11	9.14
FDH-80/830-L/P-G5-16/1449	HO 80 W/830	6.03	FSD-36/830-E-2G11-43,9/411	DULUX L XT 36 W/830 2G11	9.20
FDH-80/830-L/P-G5-16/1449	HO XT 80 W/830	6.07	FSD-36/835-E-2G11-43,9/411	DULUX L 36 W/835 2G11	9.14
FDH-80/840-L/P-G5-16/1449	HO 80 W/840	6.03	FSD-36/840-E-2G10-90/217	DULUX F 36 W/840 2G10	9.21
FDH-80/840-L/P-G5-16/1449	HO XT 80 W/840	6.07	FSD-36/840-E-2G11-43,9/411	DULUX L 36 W/840 2G11	9.14
FDH-80/865-L/P-G5-16/1449	HO 80 W/865	6.03	FSD-36/840-E-2G11-43,9/411	DULUX L XT 36 W/840 2G11	9.20
FDH-80/865-L/P-G5-16/1449	HO XT 80 W/865	6.07	FSD-36/865-E-2G11-43,9/411	DULUX L 36 W/865 2G11	9.14
FDU-18/830-E-2G13-26/310	L U 18 W/830	6.31	FSD-36/930-E-2G11-43,9/411	DULUX L 36 W/930 2G11	9.17
FDU-18/840-E-2G13-26/310	L U 18 W/840	6.31	FSD-36/940-E-2G11-43,9/411	DULUX L 36 W/940 2G11	9.17
FDU-36/830-E-2G13-26/570	L UK 36 W/830	6.30	FSD-36/954-E-2G11-43,9/411	DULUX L 36 W/954 2G11	9.17
FDU-36/830-E-2G13-26/607	L U 36 W/830	6.31	FSD-5/827-I-G23	DULUX S 5 W/827	9.11
FDU-36/840-E-2G13-26/570	L UK 36 W/840	6.30	FSD-5/840-I-G23	DULUX S 5 W/840	9.11



## Internationales Lampenbezeichnungssystem ILCOS

ILCOS	Produktname	Seite	ILCOS	Produktname	Seite
FSD-7/827-I-G23	DULUX S 7 W/827	9.11	FSMH-26/827-/P/-GX24q-3	DULUX T/E PLUS 26 W/827	9.03
FSD-7/827-I-G23	DULUX S 7 W/827	9.11	FSMH-26/830-/P/-GX24q-3	DULUX T/E PLUS 26 W/830	9.03
FSD-7/830-I-G23	DULUX S 7 W/830	9.11	FSMH-26/840-/P/-GX24q-3	DULUX T/E PLUS 26 W/840	9.03
FSD-7/840-I-G23	DULUX S 7 W/840	9.11	FSMH-32/827-/P/-GX24q-3	DULUX T/E PLUS 32 W/827	9.03
FSD-9/827-I-G23	DULUX S 9 W/827	9.11	FSMH-32/830-/P/-GX24q-3	DULUX T/E PLUS 32 W/830	9.03
FSD-9/830-I-G23	DULUX S 9 W/830	9.11	FSMH-32/830-/P/-GX24q-3	DULUX T/E XT 32 W/830	9.06
FSD-9/840-I-G23	DULUX S 9 W/840	9.11	FSMH-32/840-/P/-GX24q-3	DULUX T/E PLUS 32 W/840	9.03
FSD-9/B-I-G23	DULUX S 9 W/67	9.11	FSMH-32/840-/P/-GX24q-3	DULUX T/E XT 32 W/840	9.06
FSD-9/G-I-G23	DULUX S 9 W/66	9.11	FSMH-42/827-/P/-GX24q-4	DULUX T/E PLUS 42 W/827	9.03
FSD-9/R-I-G23	DULUX S 9 W/60	9.11	FSMH-42/830-/P/-GX24q-4	DULUX T/E PLUS 42 W/830	9.03
FSD/L-18/830-E-2G11-43,9/209	DULUX L SP 18 W/830 2G11	9.18	FSMH-42/830-/P/-GX24q-4	DULUX T/E XT 42 W/830	9.06
FSD/L-18/840-E-2G11-43,9/209	DULUX L SP 18 W/840 2G11	9.18	FSMH-42/840-/P/-GX24q-4	DULUX T/E PLUS 42 W/840	9.03
FSD/L-24/830-E-2G11-43,9/309	DULUX L SP 24 W/830 2G11	9.18	FSMH-42/840-/P/-GX24q-4	DULUX T/E XT 42 W/840	9.06
FSD/L-24/840-E-2G11-43,9/309	DULUX L SP 24 W/840 2G11	9.18	FSMH/L/H-26/830-/P/-GX24q-3	DULUX T/E CONSTANT 26 W/830	9.05
FSDH-11/827-/P/-2G7	DULUX S/E 11 W/827	9.13	FSMH/L/H-26/840-/P/-GX24q-3	DULUX T/E CONSTANT 26 W/840	9.05
FSDH-11/830-/P/-2G7	DULUX S/E 11 W/830	9.13	FSMH/L/H-32/827-/P/-GX24q-3	DULUX T/E CONSTANT 32 W/827	9.05
FSDH-11/840-/P/-2G7	DULUX S/E 11 W/840	9.13	FSMH/L/H-32/830-/P/-GX24q-3	DULUX T/E CONSTANT 32 W/830	9.05
FSDH-26/840-/P/-2G11-43,9/533	DULUX D/E 26 W/830	9.09	FSMH/L/H-32/840-/P/-GX24q-3	DULUX T/E CONSTANT 32 W/840	9.05
FSDH-26/840-/P/-2G11-43,9/533	DULUX L HE 26 W/840 2GX11	9.19	FSMH/L/H-42/827-/P/-GX24q-4	DULUX T/E CONSTANT 42 W/827	9.05
FSDH-28/840-/P/-2G11-43,9/566	DULUX L HE 28 W/840 2GX11	9.19	FSMH/L/H-42/830-/P/-GX24q-4	DULUX T/E CONSTANT 42 W/830	9.05
FSDH-40/830-/P/-2G11-43,9/533	DULUX L 40 W/830 2G11	9.14	FSMH/L/H-42/840-/P/-GX24q-4	DULUX T/E CONSTANT 42 W/840	9.05
FSDH-40/835-/P/-2G11-43,9/533	DULUX L 40 W/835 2G11	9.14	FSMQ-10/827-I-G24d-1	DULUX D 10 W/827	9.07
FSDH-40/840-/P/-2G11-43,9/533	DULUX L 40 W/840 2G11	9.14	FSMQ-10/830-I-G24d-1	DULUX D 10 W/830	9.07
FSDH-40/865-/P/-2G11-43,9/533	DULUX L 40 W/865 2G11	9.14	FSMQ-10/840-I-G24d-1	DULUX D 10 W/840	9.07
FSDH-40/954-/P/-2G11-43,9/533	DULUX L 40 W/954 2G11	9.17	FSMQ-13/827-I-G24d-1	DULUX D 13 W/827	9.07
FSDH-55/827-/P/-2G11-43,9/533	DULUX L 55 W/827 2G11	9.14	FSMQ-13/830-I-G24d-1	DULUX D 13 W/830	9.07
FSDH-55/830-/P/-2G11-43,9/533	DULUX L 55 W/830 2G11	9.14	FSMQ-13/840-I-G24d-1	DULUX D 13 W/840	9.07
FSDH-55/835-/P/-2G11-43,9/533	DULUX L 55 W/835 2G11	9.14	FSMQ-13/865-I-G24d-1	DULUX D 13 W/865	9.07
FSDH-55/840-/P/-2G11-43,9/533	DULUX L 55 W/840 2G11	9.14	FSMQ-18/827-I-G24d-2	DULUX D 18 W/827	9.07
FSDH-55/840-/P/-2G11-43,9/533	DULUX L XT 55 W/840 2G11	9.20	FSMQ-18/830-I-G24d-2	DULUX D 18 W/830	9.07
FSDH-55/865-/P/-2G11-43,9/533	DULUX L 55 W/865 2G11	9.14	FSMQ-18/835-I-G24d-2	DULUX D 18 W/835	9.07
FSDH-55/930-/P/-2G11-43,9/533	DULUX L 55 W/930 2G11	9.17	FSMQ-18/840-I-G24d-2	DULUX D 18 W/840	9.07
FSDH-55/954-/P/-2G11-43,9/533	DULUX L 55 W/954 2G11	9.17	FSMQ-18/865-I-G24d-2	DULUX D 18 W/865	9.07
FSDH-7/827-/P/-2G7	DULUX S/E 7 W/827	9.13	FSMQ-26/827-I-G24d-3	DULUX D 26 W/827	9.07
FSDH-7/830-/P/-2G7	DULUX S/E 7 W/830	9.13	FSMQ-26/830-I-G24d-3	DULUX D 26 W/830	9.07
FSDH-7/840-/P/-2G7	DULUX S/E 7 W/840	9.13	FSMQ-26/835-I-G24d-3	DULUX D 26 W/835	9.07
FSDH-80/830-/P/-2G11-43,9/565	DULUX L 80 W/830 2G11	9.14	FSMQ-26/835-I-G24d-3	DULUX L 55 W/940 2G11	9.17
FSDH-80/840-/P/-2G11-43,9/565	DULUX L 80 W/840 2G11	9.14	FSMQ-26/840-I-G24d-3	DULUX D 26 W/840	9.07
FSDH-9/827-/P/-2G7	DULUX S/E 9 W/827	9.13	FSMQ-26/865-I-G24d-3	DULUX D 26 W/865	9.07
FSDH-9/830-/P/-2G7	DULUX S/E 9 W/830	9.13	FSQH-10/827-/P/-G24q-1	DULUX D/E 10 W/827	9.09
FSDH-9/840-/P/-2G7	DULUX S/E 9 W/840	9.13	FSQH-10/830-/P/-G24q-1	DULUX D/E 10 W/830	9.09
FSDH/L/H-40/840-/P/-2G11-43,9/533	DULUX L 40 W/840 2G11	9.16	FSQH-10/840-/P/-G24q-1	DULUX D/E 10 W/840	9.09
FSDH/L/H-55/840-/P/-2G11-43,9/533	DULUX L 55 W/840 2G11	9.16	FSQH-13/827-/P/-G24q-1	DULUX D/E 13 W/827	9.09
FSDH/L/H-80/840-/P/-2G11-43,9/565	DULUX L 80 W/840 2G11	9.16	FSQH-13/830-/P/-G24q-1	DULUX D/E 13 W/830	9.09
FSM-13/830-I-GX24d-1	DULUX T PLUS 13 W/830	9.02	FSQH-13/840-/P/-G24q-1	DULUX D/E 13 W/840	9.09
FSM-13/840-I-GX24d-1	DULUX T PLUS 13 W/840	9.02	FSQH-18/827-/P/-G24q-2	DULUX D/E 18 W/827	9.09
FSM-18/827-I-GX24d-2	DULUX T PLUS 18 W/827	9.02	FSQH-18/830-/P/-G24q-2	DULUX D/E 18 W/830	9.09
FSM-18/830-I-GX24d-2	DULUX T PLUS 18 W/830	9.02	FSQH-18/835-/P/-G24q-2	DULUX D/E 18 W/835	9.09
FSM-18/840-I-GX24d-2	DULUX T PLUS 18 W/840	9.02	FSQH-18/840-/P/-G24q-2	DULUX D/E 18 W/840	9.09
FSM-26/827-I-GX24d-3	DULUX T PLUS 26 W/827	9.02	FSQH-18/865-/P/-G24q-2	DULUX D/E 18 W/865	9.09
FSM-26/830-I-GX24d-3	DULUX T PLUS 26 W/830	9.02	FSQH-26/827-/P/-G24q-3	DULUX D/E 26 W/827	9.09
FSM-26/840-I-GX24d-3	DULUX T PLUS 26 W/840	9.02	FSQH-26/830-/P/-G24q-3	DULUX D/E 26 W/830	9.09
FSMH-13/827-/P/-GX24q-1	DULUX T/E PLUS 13 W/827	9.03	FSQH-26/835-/P/-G24q-3	DULUX D/E 26 W/835	9.09
FSMH-13/830-/P/-GX24q-1	DULUX T/E PLUS 13 W/830	9.03	FSQH-26/840-/P/-G24q-3	DULUX D/E 26 W/840	9.09
FSMH-13/840-/P/-GX24q-1	DULUX T/E PLUS 13 W/840	9.03			
FSMH-18/827-/P/-GX24q-2	DULUX T/E PLUS 18 W/827	9.03			
FSMH-18/830-/P/-GX24q-2	DULUX T/E PLUS 18 W/830	9.03			
FSMH-18/840-/P/-GX24q-2	DULUX T/E PLUS 18 W/840	9.03			
FSMH-18/830-/P/-GX24q-2	DULUX T/E PLUS 18 W/830	9.03			
FSMH-18/840-/P/-GX24q-2	DULUX T/E PLUS 18 W/840	9.03			

## Internationales Lampenbezeichnungssystem ILCOS

ILCOS	Produktname	Seite
FSQH-26/865-/P/-G24q-3	DULUX D/E 26 W/865	9.09
FSS-16/827-E-GR10q	CFL SQUARE 16 W/827 GR10Q	9.23
FSS-16/827-I-GR8	CFL SQUARE 16 W/827 GR8	9.22
FSS-16/835-E-GR10q	CFL SQUARE 16 W/835 GR10Q	9.23
FSS-16/835-I-GR8	CFL SQUARE 16 W/835 GR8	9.22
FSS-24/827-E-2G10-90/165	DULUX F 24 W/827 2G10	9.21
FSS-28/827-E-GR10q	CFL SQUARE 28 W/827 GR10Q	9.23
FSS-28/827-I-GR8	CFL SQUARE 28 W/827 GR8	9.22
FSS-28/835-E-GR10q	CFL SQUARE 28 W/835 GR10Q	9.23
FSS-28/835-I-GR8	CFL SQUARE 28 W/835 GR8	9.22
FSS-36/827-E-2G10-90/217	DULUX F 36 W/827 2G10	9.21
FSS-38/827-E-GR10q	CFL SQUARE 38 W/827 GR10Q	9.23
FSS-38/835-E-GR10q	CFL SQUARE 38 W/835 GR10Q	9.23
HAGS/UB-20-12-GU5,3-51/36	DECOSTAR 51 ALU 20 W 12 V 36° GU5.3	10.34
HAGS/UB-35-12-GU5,3-51/36	DECOSTAR 51 ALU 35 W 12 V 36° GU5.3	10.34
HAGS/UB-50-12-GU5,3-51/36	DECOSTAR 51 ALU 50 W 12 V 36° GU5.3	10.34
HAGS/UB-100-240-E27-123/30	HALOPAR 38 100 W 240 V 30° E27	10.19
HAGS/UB-20-230-GU10-51/35	HALOPAR 16 20 W 230 V 35° GU10	10.14
HAGS/UB-30-230-GU10-51/30	HALOPAR PRO 30 W 230 V 30° GU10	10.13
HAGS/UB-35-230-GU10-51/35	HALOPAR 16 35 W 230 V 35° GU10	10.14
HAGS/UB-40-230-E14-51/35	HALOPAR 16 40 W 230 V 35° E14	10.15
HAGS/UB-40-230-GU10-51/30	HALOPAR PRO 40 W 230 V 30° GU10	10.13
HAGS/UB-50-230-E27-64,5/10	HALOPAR 20 50 W 230 V 10° E27	10.17
HAGS/UB-50-230-E27-64,5/10	HALOPAR 20 50 W 230 V 10° E27	10.17
HAGS/UB-50-230-E27-64,5/30	HALOPAR 20 50 W 230 V 30° E27	10.17
HAGS/UB-50-230-E27-64,5/30	HALOPAR 20 50 W 230 V 30° E27	10.17
HAGS/UB-50-230-GU10-51/35	HALOPAR 16 50 W 230 V 35° GU10	10.14
HAGS/UB-50-230-GU10-51/35	HALOPAR 16 50 W 230 V 35° GZ10	10.14
HAGS/UB-50-240-E27-123/30	HALOPAR 38 50 W 240 V 30° E27	10.19
HAGS/UB-75-230-E27-97/10	HALOPAR 30 75 W 230 V 10° E27	10.18
HAGS/UB-75-230-E27-97/30	HALOPAR 30 75 W 230 V 30° E27	10.18
HAGS/UB-75-230-E27-97/30	HALOPAR 30 75 W 230 V 30° E27	10.18
HAGS/UB-75-230-GU10-64/30	HALOPAR 20 75 W 230 V 30° GU10	10.16
HAGS/UB-75-240-E27-123/12	HALOPAR 38 75 W 240 V 12° E27	10.19
HAGS/UB-75-240-E27-123/30	HALOPAR 38 75 W 240 V 30° E27	10.19
HDG-1000-230-R7s-191,1	HALOLINE 1000 W 230 V R7S	10.21
HDG-120-230-R7s-114,2	HALOLINE PRO 120 W 230 V R7S	10.20
HDG-120-230-R7s-74,9	HALOLINE PRO 120 W 230 V R7S	10.20
HDG-1500-230-R7s-256,1	HALOLINE 1500 W 230 V R7S	10.21
HDG-160-230-R7s-114,2	HALOLINE PRO 160 W 230 V R7S	10.20

ILCOS	Produktname	Seite
HDG-2000-230-Fa4-334,4	HALOLINE 2000 W 230 V FA4	10.21
HDG-2000-230-R7s-333	HALOLINE 2000 W 230 V R7S	10.21
HDG-230-230-R7s-114,2	HALOLINE PRO 230 W 230 V R7S	10.20
HDG-400-230-R7s-114,2	HALOLINE PRO 400 W 230 V R7S	10.20
HDG-48-230-R7s-74,9	HALOLINE PRO 48 W 230 V R7S	10.20
HDG-750-230-R7s-191,1	HALOLINE 750 W 230 V R7S	10.21
HDG-80-230-R7s-74,9	HALOLINE PRO 80 W 230 V R7S	10.20
HMGS/UB-100-12-G53-111/24	HALOSPOT 111 100 W 12 V 24° G53	10.28
HMGS/UB-100-12-G53-111/40	HALOSPOT 111 100 W 12 V 45° G53	10.28
HMGS/UB-100-12-G53-111/6	HALOSPOT 111 100 W 12 V 6° G53	10.28
HMGS/UB-20-12-BA15D-70/24	HALOSPOT 70 20 W 12 V 24° BA15D	10.29
HMGS/UB-20-12-BA15D-70/8	HALOSPOT 70 20 W 12 V 8° BA15D	10.29
HMGS/UB-20-12-GY4-48/8	HALOSPOT 48 20 W 12 V 8° GY4	10.30
HMGS/UB-20-24-GY4-48/8	HALOSPOT 48 20 W 24 V 8° GY4	10.30
HMGS/UB-35-12-G53-111/24	HALOSPOT 111 35 W 12 V 24° G53	10.28
HMGS/UB-35-12-G53-111/4	HALOSPOT 111 35 W 12 V 4° G53	10.28
HMGS/UB-35-6-G53-111/4	HALOSPOT 111 35 W 6 V 4° G53	10.28
HMGS/UB-35-6-G53-111/4	HALOSPOT 111 75 W 12 V 45° G53	10.28
HMGS/UB-40-230-G9-42/40	DECOPIN 40 W 220...240 V 40° G9	10.12
HMGS/UB-50-12-BA15D-70/24	HALOSPOT 70 50 W 12 V 24° BA15D	10.29
HMGS/UB-50-12-BA15D-70/8	HALOSPOT 70 50 W 12 V 8° BA15D	10.29
HMGS/UB-50-12-G53-111/24	HALOSPOT 111 50 W 12 V 24° G53	10.28
HMGS/UB-50-12-G53-111/4	HALOSPOT 111 50 W 12 V 4° G53	10.28
HMGS/UB-50-12-G53-111/40	HALOSPOT 111 50 W 12 V 45° G53	10.28
HMGS/UB-50-12-G53-111/6	HALOSPOT 111 50 W 12 V 6° G53	10.28
HMGS/UB-75-12-G53-111/24	HALOSPOT 111 75 W 12 V 24° G53	10.28
HMGS/UB-75-12-G53-111/6	HALOSPOT 111 75 W 12 V 6° G53	10.28
HMGS/UBIB-35-12-G53-111/24	HALOSPOT 111 PRO 35 W 12 V 24° G53	10.27
HMGS/UBIB-35-12-G53-111/6	HALOSPOT 111 PRO 35 W 12 V 6° G53	10.27
HMGS/UBIB-50-12-G53-111/24	HALOSPOT 111 PRO 50 W 12 V 24° G53	10.27
HMGS/UBIB-50-12-G53-111/40	HALOSPOT 111 PRO 50 W 12 V 40° G53	10.27
HMGS/UBIB-50-12-G53-111/6	HALOSPOT 111 PRO 50 W 12 V 6° G53	10.27
HMGS/UBIB-60-12-G53-111/24	HALOSPOT 111 PRO 60 W 12 V 24° G53	10.27
HMGS/UBIB-60-12-G53-111/40	HALOSPOT 111 PRO 60 W 12 V 40° G53	10.27
HMGS/UBIB-60-12-G53-111/6	HALOSPOT 111 PRO 60 W 12 V 6° G53	10.27



## Internationales Lampenbezeichnungssystem ILCOS

ILCOS	Produktname	Seite
HRGS//UB-10-12-GU4-35/36	DECOSTAR 35 10 W 12 V 36° GU4	10.37
HRGS//UB-14-12-GU5,3-51/36	DECOSTAR 51 PRO 14 W 12 V 36° GU5.3	10.31
HRGS//UB-20-12-GU4-35/10	DECOSTAR 35 TITAN 20 W 12 V 10° GU4	10.33
HRGS//UB-20-12-GU4-35/36	DECOSTAR 35 TITAN 20 W 12 V 36° GU4	10.33
HRGS//UB-20-12-GU4-35/36	DECOSTAR 35 20 W 12 V 36° GU4	10.37
HRGS//UB-20-12-GU5,3-51/10	DECOSTAR 51 TITAN 20 W 12 V 10° GU5.3	10.32
HRGS//UB-20-12-GU5,3-51/36	DECOSTAR 51 TITAN 20 W 12 V 36° GU5.3	10.32
HRGS//UB-20-12-GU5,3-51/60	DECOSTAR 51 TITAN 20 W 12 V 60° GU5.3	10.32
HRGS//UB-20-12-GU5,3-51/36	DECOSTAR 51S 20 W 12 V 36° GU5.3	10.36
HRGS//UB-35-12-GU4-35/10	DECOSTAR 35 TITAN 35 W 12 V 10° GU4	10.33
HRGS//UB-35-12-GU4-35/36	DECOSTAR 35 TITAN 35 W 12 V 36° GU4	10.33
HRGS//UB-35-12-GU4-35/36	DECOSTAR 35 35 W 12 V 36° GU4	10.37
HRGS//UB-35-12-GU5,3-51/10	DECOSTAR 51 TITAN 35 W 12 V 10° GU5.3	10.32
HRGS//UB-35-12-GU5,3-51/24	DECOSTAR 51 TITAN 35 W 12 V 24° GU5.3	10.32
HRGS//UB-35-12-GU5,3-51/36	DECOSTAR 51 TITAN 35 W 12 V 36° GU5.3	10.32
HRGS//UB-35-12-GU5,3-51/36	DECOSTAR 51S 35 W 12 V 36° GU5.3	10.36
HRGS//UB-35-12-GU5,3-51/60	DECOSTAR 51 TITAN 35 W 12 V 60° GU5.3	10.32
HRGS//UB-50-12-GU5,3-51/10	DECOSTAR 51 TITAN 50 W 12 V 10° GU5.3	10.32
HRGS//UB-50-12-GU5,3-51/24	DECOSTAR 51 TITAN 50 W 12 V 24° GU5.3	10.32
HRGS//UB-50-12-GU5,3-51/36	DECOSTAR 51 TITAN 50 W 12 V 36° GU5.3	10.32
HRGS//UB-50-12-GU5,3-51/36	DECOSTAR CB 50 W 12 V 36° GU5.3	10.35
HRGS//UB-50-12-GU5,3-51/36	DECOSTAR 51S 50 W 12 V 36° GU5.3	10.36
HRGS//UB-50-12-GU5,3-51/60	DECOSTAR 51 TITAN 50 W 12 V 60° GU5.3	10.32
HRGS//UBIB-14-12-GU5,3-51/10	DECOSTAR 51 PRO 14 W 12 V 10° GU5.3	10.31
HRGS//UBIB-20-12-GU5,3-51/10	DECOSTAR 51 PRO 20 W 12 V 10° GU5.3	10.31
HRGS//UBIB-20-12-GU5,3-51/24	DECOSTAR 51 PRO 20 W 12 V 24° GU5.3	10.31
HRGS//UBIB-20-12-GU5,3-51/36	DECOSTAR 51 PRO 20 W 12 V 36° GU5.3	10.31
HRGS//UBIB-20-12-GU5,3-51/60	DECOSTAR 51 PRO 20 W 12 V 60° GU5.3	10.31
HRGS//UBIB-35-12-GU5,3-51/10	DECOSTAR 51 PRO 35 W 12 V 10° GU5.3	10.31
HRGS//UBIB-35-12-GU5,3-51/24	DECOSTAR 51 PRO 35 W 12 V 24° GU5.3	10.31
HRGS//UBIB-35-12-GU5,3-51/36	DECOSTAR 51 PRO 35 W 12 V 36° GU5.3	10.31
HRGS//UBIB-35-12-GU5,3-51/60	DECOSTAR 51 PRO 35 W 12 V 60° GU5.3	10.31
HRGS//UBIB-50-12-GU5,3-51/10	DECOSTAR 51 PRO 50 W 12 V 10° GU5.3	10.31

ILCOS	Produktname	Seite
HRGS//UBIB-50-12-GU5,3-51/24	DECOSTAR 51 PRO 50 W 12 V 24° GU5.3	10.31
HRGS//UBIB-50-12-GU5,3-51/36	DECOSTAR 51 PRO 50 W 12 V 36° GU5.3	10.31
HRGS//UBIB-50-12-GU5,3-51/60	DECOSTAR 51 PRO 50 W 12 V 60° GU5.3	10.31
HSG/C/UB-20-24-G4-10/22	HALOSTAR 24 V 20 W 24 V G4	10.25
HSGS/C/AXUB-10-6-G4-10/22	HALOSTAR STARLITE 10 W 6 V G4	10.23
HSGS/C/AXUBIB-35-12-GY6,35-12/30	HALOSTAR PRO 35 W 12 V GY6.35	10.22
HSGS/C/AXUBIB-50-12-GY6,35-12/30	HALOSTAR PRO 50 W 12 V GY6.35	10.22
HSGSA/C/UB-116-230-E27-73	HAL CL A 116 W 230 V E27	10.02
HSGSA/C/UB-20-230-E27-73	HAL CL A 20 W 230 V E27	10.02
HSGSA/C/UB-30-230-E27-73	HAL CL A 30 W 230 V E27	10.02
HSGSA/C/UB-46-230-E27-73	HAL CL A 46 W 230 V E27	10.02
HSGSA/C/UB-57-230-E27-73	HAL CL A 57 W 230 V E27	10.02
HSGSA/C/UB-77-230-E27-73	HAL CL A 77 W 230 V E27	10.02
HSGSB/C/UB-20-230-E14-67	HAL CL B 20 W 230 V E14	10.03
HSGSB/C/UB-30-230-E14-67	HAL CL B 30 W 230 V E14	10.03
HSGSB/C/UB-46-230-E14-67	HAL CL B 46 W 230 V E14	10.03
HSGSBW/C/UB-30-230-E14-67	HAL CL BW 30 W 230 V E14	10.04
HSGSBW/C/UB-46-230-E14-67	HAL CL BW 46 W 230 V E14	10.04
HSGSP/C/UB-20-230-E14-60	HAL CL P 20 W 230 V E14	10.05
HSGSP/C/UB-20-230-E27-60	HAL CL P 20 W 230 V E27	10.05
HSGSP/C/UB-30-230-E14-60	HAL CL P 30 W 230 V E14	10.05
HSGSP/C/UB-30-230-E27-60	HAL CL P 30 W 230 V E27	10.05
HSGSP/C/UB-46-230-E14-60	HAL CL P 46 W 230 V E14	10.05
HSGSP/C/UB-46-230-E27-60	HAL CL P 46 W 230 V E27	10.05
HSGSR/UB-20-230-E14-50/30	HAL CL R50 20 W 230 V E14	10.06
HSGSR/UB-30-230-E14-50/30	HAL CL R50 30 W 230 V E14	10.06
HSGSR/UB-30-230-E27-63/30	HAL CL R63 30 W 230 V E27	10.07
HSGSR/UB-46-230-E14-50/30	HAL CL R50 46 W 230 V E14	10.06
HSGSR/UB-46-230-E27-63/30	HAL CL R63 46 W 230 V E27	10.07
HSGST/C/UB-10-12-G4-10/22	HALOSTAR STARLITE 10 W 12 V G4	10.23
HSGST/C/UB-10-12-G4-10/22	HALOSTAR 10 W 12 V G4	10.24
HSGST/C/UB-100-230-B15D-55	HALOLUX CERAM 100 W 230 V B15D	10.09
HSGST/C/UB-100-230-E27-75	HALOLUX CERAM 100 W 230 V E27	10.09
HSGST/C/UB-150-230-B15D-55	HALOLUX CERAM 150 W 230 V B15D	10.09
HSGST/C/UB-150-230-E27-75	HALOLUX CERAM 150 W 230 V E27	10.09
HSGST/C/UB-20-12-G4-10/22	HALOSTAR STARLITE 20 W 12 V G4	10.23
HSGST/C/UB-20-12-G4-10/22	HALOSTAR 20 W 12 V G4	10.24
HSGST/C/UB-20-12-G4-10/22	HALOSTAR OVEN 20 W 12 V G4	10.26
HSGST/C/UB-20-12-GY6,35-12/30	HALOSTAR STARLITE 20 W 12 V GY6.35	10.23
HSGST/C/UB-20-230-G9-22	HALOPIN PRO 20 W 230 V G9	10.10
HSGST/C/UB-205-230-B15D-67	HALOLUX CERAM 205 W 230 V B15D	10.09
HSGST/C/UB-205-230-E27-75	HALOLUX CERAM 205 W 230 V E27	10.09
HSGST/C/UB-25-230-E14-55	HALOLUX T 25 W 230 V E14	10.08
HSGST/C/UB-25-230-G9-22	HALOPIN OVEN 25 W 230 V G9	10.11
HSGST/C/UB-33-230-G9-22	HALOPIN PRO 33 W 230 V G9	10.10
HSGST/C/UB-35-12-GY6,35-12/30	HALOSTAR STARLITE 35 W 12 V GY6.35	10.23



## Internationales Lampenbezeichnungssystem ILCOS

ILCOS	Produktname	Seite
HSGST/C/UB-35-12-GY6,35-12/30	HALOSTAR 35 W 12 V GY6.35	10.24
HSGST/C/UB-40-230-B15D-39	HALOLUX CERAM 40 W 230 V B15D	10.09
HSGST/C/UB-40-230-E14-55	HALOLUX T 40 W 230 V E14	10.08
HSGST/C/UB-40-230-G9-22	HALOPIN OVEN 40 W 230 V G9	10.11
HSGST/C/UB-48-230-G9-22	HALOPIN PRO 48 W 230 V G9	10.10
HSGST/C/UB-5-12-G4-10/22	HALOSTAR STARLITE 5 W 12 V G4	10.23
HSGST/C/UB-50-12-GY6,35-12/30	HALOSTAR STARLITE 50 W 12 V GY6.35	10.23
HSGST/C/UB-50-12-GY6,35-12/30	HALOSTAR 50 W 12 V GY6.35	10.24
HSGST/C/UB-60-230-B15D-39	HALOLUX CERAM 60 W 230 V B15D	10.09
HSGST/C/UB-60-230-B15D-55	HALOLUX CERAM 60 W 230 V B15D	10.09
HSGST/C/UB-60-230-E14-55	HALOLUX T 60 W 230 V E14	10.08
HSGST/C/UB-60-230-G9-22	HALOPIN PRO 60 W 230 V G9	10.10
HSGST/C/UB-70-230-B15D-55	HALOLUX CERAM 70 W 230 V B15D	10.09
HSGST/C/UB-70-230-E27-75	HALOLUX CERAM 70 W 230 V E27	10.09
HSGST/C/UB-75-12-GY6,35-12/30	HALOSTAR STARLITE 75 W 12 V GY6.35	10.23
HSGST/C/UB-90-12-GY6,35-12/30	HALOSTAR STARLITE 90 W 12 V GY6.35	10.23
HSGST/C/UBIB-25-12-GY6,35-12/30	HALOSTAR PRO 25 W 12 V GY6.35	10.22
HSGST/UB-7-12-G4-10/22	HALOSTAR PRO 7 W 12 V G4	10.22
HSGST/UB/UI-60-12-GY6,35-12/30	HALOSTAR PRO 60 W 12 V GY6.35	10.22
HSGT/C/UB-10-12-G4-10/21,5	HALOSTAR OVEN 10 W 12 V G4	10.26
HSGT/C/UB-100-24-GY6,35-12/30	HALOSTAR 24 V 100 W 24 V GY6.35	10.25
HSGT/C/UB-150-24-GY6,35-12/30	HALOSTAR 24 V 150 W 24 V GY6.35	10.25
HSGT/C/UB-5-12-G4-10/21,5	HALOSTAR OVEN 5 W 12 V G4	10.26
HSGT/C/UB-50-24-GY6,35-12/30	HALOSTAR 24 V 50 W 24 V GY6.35	10.25
HSGT/C/UBIB-14-12-G4-10/22	HALOSTAR PRO 14 W 12 V G4	10.22
IAA/B-11-240-E27-55	DECOR A BLUE 11 W 240 V E27	12.02
IAA/G-11-240-E27-55	DECOR A GREEN 11 W 240 V E27	12.02
IAA/O-11-240-E27-55	DECOR A ORANGE 11 W 240 V E27	12.02
IAA/R-11-240-E27-55	DECOR A RED 11 W 240 V E27	12.02
IAA/Y-11-240-E27-55	DECOR A YELLOW 11 W 240 V E27	12.02
IBP/F-40-240-E14-45	SPC.P OVEN FR 40 W 240 V E14	12.03
IBT/C-15-230-E14-17	SPC.T CL 15 W 230 V E14	12.04
IBT/C-15-230-E14-22	SPC.T OVEN CL 15 W 230 V E14	12.03
IBT/C-15-230-E14-26	SPC.T CL 15 W 230 V E14	12.04
IBT/F-15-230-E14-26	SPC.T FR 15 W 230 V E14	12.04
IBT/F-25-230-E14-26	SPC.T FR 25 W 230 V E14	12.04
MC/UB-400/637-H/E/SL-E40-120/290	HQI-E 400 W/N CL	7.28
MCS/UB-100/730-H/E/SL-E27-56/141	HQI-E 100 W/WDL CL	7.26
MCS/UB-100/842-H/E/SL-E27-56/141	HQI-E 100 W/NDL CL	7.26
MCS/UB-150/730-H/E/SL-E27-56/141	HQI-E 70 W/WDL CL	7.26

ILCOS	Produktname	Seite
MCS/UB-150/730-H/E/SL-E27-56/141	HQI-E 150 W/WDL CL	7.26
MCS/UB-150/842-H/E/SL-E27-56/141	HQI-E 150 W/NDL CL	7.26
MCS/UB-70/842-H/E/SL-E27-56/141	HQI-E 70 W/NDL CL	7.26
MD/UB-150/730-H/E/SL-RX7s=24-23/135/H	HQI-TS 150 W/WDL	7.19
MD/UB-150/830-H/SL-RX7s=24-25/132/H	HCI-TS 150 W/830 WDL PB	7.08
MD/UB-150/842-H/E/SL-RX7s=24-23/135/H	HQI-TS 150 W/NDL	7.19
MD/UB-150/856-H/E/SL-RX7s=24-23/135/H	HQI-TS 150 W/D	7.19
MD/UB-150/865-H/E/SL-RX7s=24-23/135/H	HQI-TS 150 W/CD	7.19
MD/UB-150/942-H/SL-RX7s=24-25/132/H	HCI-TS 150 W/942 NDL PB	7.08
MD/UB-250/832-H/E/SL-Fc2-25/162/H	HQI-TS 250 W/WDL	7.20
MD/UB-250/842-H/E/SL-Fc2-25/162/H	HQI-TS 250 W/NDL UVS	7.20
MD/UB-250/951-H/E/SL-Fc2-25/162/H	HQI-TS 250 W/D UVS	7.20
MD/UB-400/842-H/E/SL-Fc2-25/162/H	HQI-TS 400 W/NDL	7.20
MD/UB-400/856-H/E/SL-Fc2-25/162/H	HQI-TS 400 W/D	7.20
MD/UB-70/730-H/E/SL-RX7s-19/117/H	HQI-TS 70 W/WDL	7.19
MD/UB-70/830-H/SL-RX7s-22/114,2/H	HCI-TS 70 W/830 WDL PB	7.08
MD/UB-70/842-H/E/SL-RX7s-19/117/H	HQI-TS 70 W/NDL	7.19
MD/UB-70/856-H/E/SL-RX7s-19/117/H	HQI-TS 70 W/D	7.19
MD/UB-70/865-H/E/SL-RX7s-19/117/H	HQI-TS 70 W/CD	7.19
MD/UB-70/930-H/E/SL-RX7s-19/117/H	HCI-TS 70 W/942 NDL PB Excellence	7.09
MD/UB-70/930-H/E/SL-RX7s-19/117/H	HCI-TS 70 W/930 WDL PB Excellence	7.09
MD/UB-70/942-H/SL-RX7s-22/114,2/H	HCI-TS 70 W/942 NDL PB	7.08
ME/UB-1000/638-H/E/SL-E40-165/380/V	HQI-E 1000 W/N	7.29
ME/UB-250/637-H/S/SL-E40-88,9/216	HQI-E 250 W/N/SI CO	7.29
ME/UB-250/952-H/E/SL-E40-120/290	HQI-E 400 W/D PRO	7.29
ME/UB-250/952-H/E/SL-E40-91/226	HQI-E 250 W/D PRO	7.29
ME/UB-35/830-H/E/SL-E27-71/156	HCI-ET 35 W/830 SUPER 4Y	7.14
ME/UB-400/637-H/E/SL-E40-120/290	HQI-E 400 W/N CO	7.29
ME/UB-400/637-H/S/SL-E40-117,5/297	HQI-E 400 W/N/SI CO	7.29
ME/UB-50/830-H/E/SL-E27-71/156	HCI-ET 50 W/830 SUPER 4Y	7.14
ME/UB-70/830-H/E/SL-E27-71/156	HCI-ET 70 W/830 SUPER 4Y	7.14
MES/UB-100/730-H/E/SL-E27-56/141	HQI-E 100 W/WDL CO	7.27
MES/UB-100/830-H/SL-E27-57/144	HCI-E/P 100 W/830 WDL PB coated	7.11





## Internationales Lampenbezeichnungssystem ILCOS

ILCOS	Produktname	Seite
MES/UB-100/842-H/E/SL-E27-56/141	HQI-E 100 W/NDL CO	7.27
MES/UB-150/730-H/E/SL-E27-56/141	HQI-E 70 W/WDL CO	7.27
MES/UB-150/730-H/E/SL-E27-56/141	HQI-E 150 W/WDL CO	7.27
MES/UB-150/830-H/SL-E27-57/144	HCI-E/P 150 W/830 WDL PB coated	7.11
MES/UB-150/842-H/E/SL-E27-56/141	HQI-E 150 W/NDL CO	7.27
MES/UB-250/952-H/E/SL-E40-120/290	HQI-E/P 400 W/D CO	7.25
MES/UB-250/952-H/E/SL-E40-90/226	HQI-E/P 250 W/D CO	7.25
MES/UB-35/830-H/SL-E27-57/144	HCI-E/P 35 W/830 WDL PB coated	7.11
MES/UB-50/830-H/SL-E27-57/144	HCI-E/P 50 W/830 WDL PB coated	7.11
MES/UB-70/830-H/SL-E27-57/144	HCI-E/P 70 W/830 WDL PB coated	7.11
MES/UB-70/842-H/E/SL-E27-56/141	HQI-E 70 W/NDL CO	7.27
MN-1000/844-H/E/SL-K12s=36-41/187/H	HQI-TS 1000 W/NDL/S UVS	7.21
MN-1000/961-H/E/SL-K12s=36-41/187/H	HQI-TS 1000 W/D/S PRO	7.21
MN-2000/61/1A-E-CABLE LUG-41/365/p15	HQI-BT 400 W/N PLUS	7.24
MN-2000/61/1A-E-CABLE LUG-41/365/p15	HQI-E 400W/N PLUS	7.29
MN-2000/842-E/E/SL-K12s=36-40/274/H	HQI-TS 2000 W/N/L	7.22
MN-2000/844-E/E/SL-K12s=36-41/187/H	HQI-TS 2000 W/NDL/S	7.21
MN-2000/861-E/E/SL-K12s=36-41/187/H	HQI-TS 2000 W/D/S ECG	7.21
MN-2000/960-E/E/SL-K12s=36-41/187/H	HQI-TS 2000 W/D/S/HF	7.21
MN-2000/961-E/E/SL-K12s=36-41/187/H	HQI-TS 2000 W/D/S	7.21
MR-150/42/1B-H-STECK-ER-95/93/P15	HQI-R 150 W/NDL/FO	7.17
MRS/UB-35/830-H/SL-E27-64/96/10	HCI-PAR20 35 W/830 WDL PB SP	7.15
MRS/UB-35/830-H/SL-E27-64/96/30	HCI-PAR20 35 W/830 WDL PB FL	7.15
MRS/UB-35/830-H/SL-E27-95/125/10	HCI-PAR30 35 W/830 WDL PB SP	7.16
MRS/UB-35/830-H/SL-E27-95/125/30	HCI-PAR30 35 W/830 WDL PB FL	7.16
MRS/UB-70/930-H/SL-E27-95/125/10	HCI-PAR30 70 W/930 WDL PB SP	7.16
MRS/UB-70/930-H/SL-E27-95/125/30	HCI-PAR30 70 W/930 WDL PB FL	7.16
MT-2000/42/2B-E/-E40-100/430/P30	HQI-T 2000 W/N/I	7.23
MT-250/37/2B-H 133/S-E40-57,2/248	HQI-T 250 W/N/SI	7.24
MT/UB-100/830-H/E/SL-E40-47/210	HCI-TT 100 W/830 SUPER 4Y	7.12
MT/UB-100/830-H/SL-G12-20/100	HCI-T 100 W/830 WDL PB	7.02
MT/UB-100/942-H/E/SL-E40-47/210	HCI-TT 100 W/842 NDL PB	7.13
MT/UB-100/942-H/E/SL-E40-47/210	HQI-T 250 W/N PLUS	7.24

ILCOS	Produktname	Seite
MT/UB-100/942-H/E/SL-E40-47/210	HQI-E 250W/N PLUS	7.29
MT/UB-100/942-H/SL-G12-20/100	HCI-T 100 W/942 NDL PB	7.02
MT/UB-1000/635-H/E/SL-E40-76/345/H	HQI-T 1000 W/N	7.23
MT/UB-1000/972-H/E/SL-E40-76/345/H	HQI-T 1000 W/D	7.23
MT/UB-150/730-H/E/SL-G12-25/84	HQI-T 150 W/WDL UVS	7.18
MT/UB-150/830-H/E/SL-E40-47/210	HCI-TT 150 W/830 SUPER 4Y	7.12
MT/UB-150/830-H/SL-G12-26/100	HCI-T 150 W/830 WDL PB	7.02
MT/UB-150/842-H/E/SL-G12-25/84	HQI-T 150 W/NDL UVS	7.18
MT/UB-150/942-H/E/SL-E40-47/210	HCI-TT 150 W/942 NDL PB	7.13
MT/UB-150/942-H/SL-G12-26/100	HCI-T 150 W/942 NDL PB	7.02
MT/UB-20/830-H/L-G8,5-17/85	HCI-TC 20 W/830 WDL PB	7.05
MT/UB-20/830-H/L-GU6,5-13,3/30	HCI-TF 20 W/830 WDL PB	7.10
MT/UB-2000/642-E/E/SL-E40-100/430/H	HQI-T 2000 W/N/E SUPER	7.23
MT/UB-2000/642-E/S/SL-E40-100/430/H	HQI-T 2000 W/N/SN SUPER	7.23
MT/UB-2000/644-H/S/SL-E40-100/430/H	HQI-T 2000 W/N 230 V	7.23
MT/UB-2000/972-E/E/SL-E40-100/430/H	HQI-T 2000 W/D	7.23
MT/UB-2000/972-E/V/SL-E40-100/430/H	HQI-T 2000 W/D/I	7.23
MT/UB-250/830-H/E/SL-E40-47/226	HCI-TT 250 W/830 SUPER 4Y	7.12
MT/UB-250/942-H/E/SL-E40-47/226	HCI-TT 250 W/942 NDL PB	7.13
MT/UB-250/952-H/E/SL-E40-46/226	HQI-T 250 W/D PRO	7.24
MT/UB-35/30/1A-H-GU6,5-13,3/30	HCI-TF 35 W/930 WDL PB	7.10
MT/UB-35/830-H/E/SL-E27-32/155	HCI-TT 35 W/830 SUPER 4Y	7.12
MT/UB-35/830-H/E/SL-G12-20/90	HCI-T 35 W/830 WDL PB	7.02
MT/UB-35/830-H/SL-G8,5-17/85	HCI-TC 35 W/830 WDL PB	7.05
MT/UB-35/930-H/E/SL-G12-20/90	HCI-T 35 W/930 WDL PB Excellence	7.03
MT/UB-35/930-H/E/SL-G8,5-17/85	HCI-TC 35 W/930 WDL PB Excellence	7.06
MT/UB-35/930-H/SL-G12-20/90	HCI-T 35 W/930 WDL PB Shoplight	7.04
MT/UB-35/930-H/SL-G8,5-17/85	HCI-TC 35 W/930 WDL PB Shoplight	7.07
MT/UB-35/942-H/E/L-G12-20/90	HCI-T 35 W/942 NDL PB Excellence	7.03
MT/UB-35/942-H/E/L-G8,5-17/85	HCI-TC 35 W/942 NDL PB Excellence	7.06
MT/UB-35/942-H/E/L-G8,5-17/85	HQI-TS 1000W/D/S ECG	7.21
MT/UB-35/942-H/SL-G12-20/90	HCI-T 35 W/942 NDL PB	7.02
MT/UB-35/942-H/SL-G8,5-17/85	HCI-TC 35 W/942 NDL PB	7.05
MT/UB-400/637-H/S/SL-E40-57,2/248	HQI-T 400 W/N/SI	7.24
MT/UB-400/742-H/E/SL-E40-46/273/H	HQI-T 400 W/N	7.24



## Internationales Lampenbezeichnungssystem ILCOS

ILCOS	Produktname	Seite
MT/UB-400/960-H/E/SL-E40-62/285	HQI-BT 400 W/D PRO	7.24
MT/UB-50/830-H/E/SL-E27-32/155	HCI-TT 50 W/830 SUPER 4Y	7.12
MT/UB-50/930-H/E/SL-G12-20/90	HCI-T 50 W/930 WDL PB Excellence	7.03
MT/UB-50/930-H/E/SL-G8,5-17/85	HCI-TC 50 W/930 WDL PB Excellence	7.06
MT/UB-70/730-H/E/SL-G12-25/84	HQI-T 70 W/WDL	7.18
MT/UB-70/830-H/E/SL-E27-32/155	HCI-TT 70 W/830 SUPER 4Y	7.12
MT/UB-70/830-H/SL-G12-20/90	HCI-T 70 W/830 WDL PB	7.02
MT/UB-70/830-H/SL-G8,5-17/85	HCI-TC 70 W/830 WDL PB	7.05
MT/UB-70/842-H/E/SL-G12-25/84	HQI-T 70 W/WDL UVS	7.18
MT/UB-70/930-H/E/SL-G12-20/90	HCI-T 70 W/930 WDL PB Excellence	7.03
MT/UB-70/930-H/E/SL-G8,5-17/85	HCI-TC 70 W/930 WDL PB Excellence	7.06
MT/UB-70/930-H/SL-G12-20/90	HCI-T 70 W/930 WDL PB Shoplight	7.04
MT/UB-70/930-H/SL-G8,5-17/85	HCI-TC 70 W/930 WDL PB Shoplight	7.07
MT/UB-70/942-H/E/L-G12-20/90	HCI-T 70 W/942 NDL PB Excellence	7.03
MT/UB-70/942-H/E/L-G8,5-17/85	HCI-TC 70 W/942 NDL PB Excellence	7.06
MT/UB-70/942-H/E/SL-E27-32/155	HCI-TT 70 W/942 NDL PB	7.13
MT/UB-70/942-H/SL-G12-20/90	HCI-T 70 W/942 NDL PB	7.02
MT/UB-70/942-H/SL-G8,5-17/85	HCI-TC 70 W/942 NDL PB	7.05
SD-1000-E/E/H-K12=30s-37,5/394	PLANTASTAR 1000 W	7.42
SD-1000-E/E/H-K12=30s-37,5/394	PLANTASTAR 1000 W PLUS	7.42
SD-150-H/E/SL-RX7s24-23/138/H	NAV-TS 150 W SUPER 4Y	7.39
SD-250-H/E/SL-Fc2-23/206/H	NAV-TS 250 W FC2	7.40
SD-400-H/E/SL-Fc2-23/206/H	NAV-TS 400 W FC2	7.40
SD-70-H/E/SL-RX7s-20/120/H	NAV-TS 70 W SUPER 4Y	7.39
SE-100-H/E/SL-E40-76/183	NAV-E 100 W SUPER 6Y	7.30
SE-100-H/E/SL-E40-76/183	NAV-E 100 W SUPER 4Y	7.31
SE-1000-H/E/SL-E40-165/355	NAV-E 1000 W E40	7.32
SE-150-H/E/SL-E40-91/226	NAV-E 150 W SUPER 6Y	7.30
SE-150-H/E/SL-E40-91/226	NAV-E 150 W SUPER 4Y	7.31
SE-250-H/E/SL-E40-91/226	NAV-E 250 W SUPER 6Y	7.30
SE-250-H/E/SL-E40-91/226	NAV-E 250 W SUPER 4Y	7.31
SE-400-H/E/SL-E40-122/290	NAV-E 400 W SUPER 6Y	7.30
SE-400-H/E/SL-E40-122/290	NAV-E 400 W SUPER 4Y	7.31
SE-50-H/E/SL-E27-71/156	NAV-E 50 W SUPER 6Y	7.30
SE-50-H/E/SL-E27-71/156	NAV-E 50 W SUPER 4Y	7.31
SE-50-H/E/SL-E27-71/156	NAV-E 50 W/E E27	7.32
SE-50-H/I/S-E27-71/156	NAV-E 50 W/I E27	7.33
SE-70-H/E/SL-E27-71/156	NAV-E 70 W SUPER 6Y	7.30
SE-70-H/E/SL-E27-71/156	NAV-E 70 W SUPER 4Y	7.31
SE-70-H/E/SL-E27-71/156	NAV-E 70 W/E E27	7.32
SE-70-H/I/S-E27-71/156	NAV-E 70 W/I E27	7.33
SEQ-68-H/I/S-E27-71/152	NAV-E 68 W E27	7.34
ST-100-H/E/SL-E40-47/210	NAV-T 100 W SUPER 6Y	7.35
ST-100-H/E/SL-E40-47/210	NAV-T 100 W SUPER 4Y	7.36
ST-1000-H/E/SL-E40-66/360	NAV-T 1000 W E40	7.37
ST-1000-H/I/S-E40-66/390	NAV-T 1000 W/I 400 V E40	7.38
ST-150-H/E/SL-E40-47/210	NAV-T 150 W SUPER 6Y	7.35

ILCOS	Produktname	Seite
ST-150-H/E/SL-E40-47/210	NAV-T 150 W SUPER 4Y	7.36
ST-250-H-E40-47/257	PLANTASTAR 250 W E40	7.41
ST-250-H/E/SL-E40-47/257	NAV-T 250 W SUPER 6Y	7.35
ST-250-H/E/SL-E40-47/257	NAV-T 250 W SUPER 4Y	7.36
ST-400-H-E-E40-47/285	PLANTASTAR 400 W E40	7.41
ST-400-H/E/SL-E40-47/285	NAV-T 400 W SUPER 6Y	7.35
ST-400-H/E/SL-E40-47/285	NAV-T 400 W SUPER 4Y	7.36
ST-50-H/E/SL-E27-39/156	NAV-T 50 W SUPER 6Y	7.35
ST-50-H/E/SL-E27-39/156	NAV-T 50 W SUPER 4Y	7.36
ST-600-E/E-E40-47/285	PLANTASTAR 600 W 400 V E40	7.41
ST-600-H/E-E40-47/285	PLANTASTAR 600 W 230 V E40	7.41
ST-600-H/E/SL-E40-47/285	NAV-T 600 W SUPER 6Y	7.35
ST-600-H/E/SL-E40-47/285	NAV-T 600 W SUPER 4Y	7.36
ST-70-H/E/SL-E27-39/156	NAV-T 70 W SUPER 6Y	7.35
ST-70-H/E/SL-E27-39/156	NAV-T 70 W SUPER 4Y	7.36



## Inhaltsübersicht nach Produktnamen

Produkt	Seite	Produkt	Seite
4p4c-Verbindungskabel	5.99	DECOSTAR® 35 TITAN	10.33
BackLED – Zubehör für LED-Module für Leuchtreklame und Backlighting	3.108	DECOSTAR® 51 ALU	10.34
BackLED DS Plus G15	3.102	DECOSTAR® 51 COOL BLUE®	10.35
BackLED DS Plus G15 – Montageadapter	3.111	DECOSTAR® 51 PRO	10.31
BackLED DS Plus G15 – Montageprofile	3.110	DECOSTAR® 51 TITAN	10.32
BackLED L Basic G15	3.107	DECOSTAR® 51S Standard	10.36
BackLED L Plus G15	3.100	DIM MCU	5.06
BackLED M Basic G15	3.106	DIM MICO	5.13
BackLED M Plus G15	3.99	DIM MULTI	5.11
BackLED RGBW Plus G15	3.103	DIM MULTiteco	5.51
BackLED S Plus G15	3.98	DIM PICO	5.12
BackLED TW Plus G15	3.104	DIM SA	5.95
BackLED XL Plus G15	3.101	DRAGONeye® G2	3.27
BackLED XS Basic G15	3.105	DRAGONpuck®	3.25
BACnet DONGLE	5.71	DUO	5.10
Basic T5 Short	6.12	E-BUS DALI Gateway	5.62
Basic T5 Short EL	6.13	EASY DMX 16x4 S0	5.25
BIOLUX® T8	6.23	EASY Hybrid Remote	5.28
BoxLED® – Zubehör für LED-Module für Leuchtreklame und Backlighting	3.109	EASY IR CI	5.30
BoxLED® L Plus G15	3.97	EASY PB Coupler	5.35
BoxLED® M Plus G15	3.96	EASY PC KIT	5.34
BoxLED® XS Plus G15	3.95	EASY RC	5.32
COINlight® Pro	3.26	EASY SYS CP	5.36
COLOR proof T8	6.22	EASY Touch Panel	5.33
Colored T8	6.25	EBN-OS – Einschaltstrombegrenzer für OPTOTRONIC® LED-Treiber	4.42
DALI CON 1...10 LI	5.91	EBN-OS – Einschaltstrombegrenzer für POWERTRONIC® EVG	13.54
DALI CON 1...10 S0	5.92	ECO CI KIT	5.102
DALI EASY III	5.26	ECU DALI	5.68
DALI EASY IR	5.31	ELEMENT – Kompakte Konstantstrom-LED-Treiber – Nicht dimmbar	4.26
DALI EASY RMC	5.29	EN-SCPPH-0450-ZB	5.74
DALI EASY S0	5.27	EN-WCM-ZB-EU	5.75
DALI HIGHBAY ADAPTER	5.88	EN-WM-ZB-P3D	5.72
DALI LS/PD BASIC	5.39	EN-WS-SC3-ZB-WH	5.73
DALI LS/PD CI	5.84	ET-PARROT® – Elektronische Trafos für Halogen-Niedervolt-Lampen	13.59
DALI LS/PD LI	5.83	EVG-Zubehör – Schutzgehäuse	13.61
DALI magic – USB-zu-DALI-Programmierschnittstelle	4.40	EVG-Zubehör – Zugentlastungen	13.62
DALI MCU	5.05	FLUORA® T8	6.24
DALI MULTiteco	5.50	Glass Touch 12	5.65
DALI PCU	5.04	Glass Touch 6	5.64
DALI PRO CONT-4	5.61	Glass Touch T6R	5.66
DALI PRO PB Coupler	5.82	HALOGEN CLASSIC A	10.02
DALI PRO Sensor Coupler	5.85	HALOGEN CLASSIC B	10.03
DALI PRO Touch Panel	5.63	HALOGEN CLASSIC BW	10.04
DALI RC BASIC S0	5.38	HALOGEN CLASSIC P	10.05
DALI REP LI	5.89	HALOGEN CLASSIC R50	10.06
DALI REP S0	5.90	HALOGEN CLASSIC R63	10.07
DALI Sensor Coupler E	5.87	Halogen-Niedervollampen Longlife für 10 V-Systeme, Straßenverkehr	11.02
DALI Sensor Coupler HF LS LI	5.86	Halogen-Niedervollampen, Straßenverkehr	11.03
DALI Switch S0	5.93	HALOLINE® PRO	10.20
DALI WCU 5 BASIC W	5.40	HALOLINE® Standard	10.21
DALiteco Control	5.42	HALOLUX CERAM®	10.09
DALiteco LS/PD LI	5.44	HALOLUX® T	10.08
DALiteco LS/PD LI NP	5.45	HALOPIN® OVEN	10.11
DALiteco Remote PC KIT	5.47	HALOPIN® PRO	10.10
DALiteco Swarm Adapter	5.43	HALOSPOT® 111	10.28
DECOPIN®	10.12	HALOSPOT® 111 PRO	10.27
DECOR COLOR A	12.02		
DECOSTAR® 35	10.37		

## Inhaltsübersicht nach Produktnamen

Produkt	Seite	Produkt	Seite
HALOSPOT® 48	10.30	LINEARlight FLEX® Protect ADVANCED 400/800 X G3	3.43
HALOSPOT® 70	10.29	LINEARlight FLEX® Protect ADVANCED 800 ShortPitch G3	3.44
HALOSTAR STARLITE®	10.23	LINEARlight FLEX® Protect ECO 200 G3	3.47
HALOSTAR® 24 V	10.25	LINEARlight FLEX® Protect ECO 200 Monochrome G3	3.48
HALOSTAR® OVEN	10.26	LINEARlight FLEX® Protect POWER 1400 G3	3.42
HALOSTAR® PRO	10.22	LINEARlight POWER	3.70
HALOSTAR® Standard	10.24	LINEARlight POWER Overall Module	3.73
HALOTRONIC® – Dimmermodule	13.60	LMS CI BOX	5.103
HALOTRONIC® COMPACT – HTM, HTN – Elektronische Trafos für Halogen-Niedervolt-Lampen	13.58	LS/PD AP KIT	5.101
HALOTRONIC® HTI – Dimmbare elektronische Trafos für Halogen-Niedervolt-Lampen	13.56	LS/PD CI KIT	5.100
HALOTRONIC® PROFESSIONAL HTL – Elektronische Trafos für Halogen-Niedervolt-Lampen	13.57	LS/PD MULTI 3	5.53
HF LS LI	5.46	LS/PD MULTI 3 A	5.57
HIGH BAY	5.08	LS/PD MULTI 3 B	5.55
Hochdruck-Niedervoltlampen Longlife für 10 V-Systeme, Straßenverkehr	11.06	LS/PD MULTI 3 CI	5.56
Hochvolt-Kryptonlampen Longlife, Straßenverkehr	11.10	LS/PD MULTI 3 FL	5.54
Hochvolt-Kryptonlampen, Straßenverkehr	11.09	LUMILUX SPLIT® control T8	6.28
LEDinestra®	2.51	LUMILUX® CHIP control® T5	6.09
LEDinestra® Advanced	2.52	LUMILUX® CHIP control® T8	6.29
LIGHTIFY® CLASSIC A RGBW	1.04	LUMILUX® DE LUXE T5 HO	6.08
LIGHTIFY® CLASSIC A Tunable White	1.03	LUMILUX® DE LUXE T5 Short	6.10
LIGHTIFY® CLASSIC A White	1.05	LUMILUX® DE LUXE T8	6.21
LIGHTIFY® CLASSIC B Tunable White	1.06	LUMILUX® T2 FM®	6.33
LIGHTIFY® Downlight Tunable White	1.09	LUMILUX® T5 FC®	6.15
LIGHTIFY® Flex RGBW	1.11	LUMILUX® T5 HE®	6.02
LIGHTIFY® Gardenspot Mini RGB	1.14	LUMILUX® T5 HE® ES	6.04
LIGHTIFY® Gardenspot Mini RGB Add-on	1.15	LUMILUX® T5 HE® XT	6.06
LIGHTIFY® Gardenspot Mini White	1.12	LUMILUX® T5 HO	6.03
LIGHTIFY® Gardenspot Mini White Add-on	1.13	LUMILUX® T5 HO ES	6.05
LIGHTIFY® Gateway Home	1.16	LUMILUX® T5 HO XT	6.07
LIGHTIFY® PAR16 RGBW	1.08	LUMILUX® T5 Short	6.11
LIGHTIFY® PAR16 Tunable White	1.07	LUMILUX® T5 Short EL	6.14
LIGHTIFY® Plug	1.18	LUMILUX® T8	6.16
LIGHTIFY® Surface Light Tunable White	1.10	LUMILUX® T8 1 m	6.27
LIGHTIFY® Switch	1.17	LUMILUX® T8 ES	6.18
LINEARlight ADVANCED	3.71	LUMILUX® T9 C	6.32
LINEARlight ADVANCED Overall Module	3.74	LUMILUX® XT T8	6.19
LINEARlight Colormix	3.72	LUMILUX® XXT T8	6.20
LINEARlight Colormix Overall Module	3.75	LUXeye™ Sense 10A BT	5.16
LINEARlight FLEX® 200/400 Colormix G3	3.40	LUXeye™ Sense DALI BT	5.15
LINEARlight FLEX® ADVANCED 400 G3	3.36	Montageadapter	5.100
LINEARlight FLEX® ADVANCED 400 Monochrome G3	3.37	MULTeCo	5.52
LINEARlight FLEX® ADVANCED 800 ShortPitch G3	3.35	Niedervolt-Überdruck-Einwendellampen 40 V, Straßenverkehr	11.07
LINEARlight FLEX® Diffused ADVANCED 400 Monochrome SIDE G3	3.53	Niedervolt-Überdruck-Einwendellampen, Schienenverkehr	11.11
LINEARlight FLEX® Diffused ADVANCED 400 Monochrome TOP G3	3.51	Niedervolt-Überdruck-Lampen 10 V, Straßenverkehr	11.05
LINEARlight FLEX® Diffused ADVANCED 400 SIDE G3	3.52	Niedervolt-Überdruck-Zweiwendellampen 40 V, Straßenverkehr	11.08
LINEARlight FLEX® Diffused ADVANCED 400 TOP G3	3.50	Niedervolt-Überdruck-Zweiwendellampen, Schienenverkehr	11.12
LINEARlight FLEX® ECO 200 G3	3.38	OPTOTRONIC® – Konstantspannungs-LED-Treiber 12 V	4.33
LINEARlight FLEX® ECO 200 Monochrome G3	3.39	OPTOTRONIC® – Konstantspannungs-LED-Treiber 12 V mit 1...10 V	4.31
LINEARlight FLEX® POWER 1200 G3	3.34	OPTOTRONIC® – Konstantspannungs-LED-Treiber 24 V	4.32
LINEARlight FLEX® POWER 2000 G3	3.33	OPTOTRONIC® – Konstantspannungs-LED-Treiber 24 V mit 1...10 V	4.30
LINEARlight FLEX® POWER 3000 G3	3.32	OPTOTRONIC® – Konstantspannungs-LED-Treiber 24 V mit DALI	4.29
LINEARlight FLEX® POWER Tunable White G3	3.41	OPTOTRONIC® – Konstantspannungsdimmer mit 1...10 V	4.36
LINEARlight FLEX® Protect 200/400 Colormix G3	3.49	OPTOTRONIC® – Konstantspannungsdimmer mit DALI	4.34
LINEARlight FLEX® Protect ADVANCED 400 G3	3.45	OPTOTRONIC® – Konstantspannungsdimmer mit DMX	4.35
LINEARlight FLEX® Protect ADVANCED 400 Monochrome G3	3.46	OPTOTRONIC® – Konstantstrom-LED-Treiber – Nicht dimmbar	4.27
		OPTOTRONIC® – Konstantstrom-LED-Treiber mit Phasen-/abschnittsdimmer	4.28
		OPTOTRONIC® Cable Clamp – Treiberzubehör	4.25



## Inhaltsübersicht nach Produktnamen

Produkt	Seite	Produkt	Seite
OPTOTRONIC® ECO – Kompakte Konstantstrom-LED-Treiber – Nicht dimmbar	4.23	PARATHOM® Advanced CLASSIC Globe	2.25
OPTOTRONIC® FIT – Kompakte Konstantstrom-LED-Treiber – Nicht dimmbar	4.21	PARATHOM® Advanced CLASSIC P	2.23
OPTOTRONIC® FIT – Linear / Area Konstantstrom-LED-Treiber – Nicht dimmbar	4.18	PARATHOM® Advanced GLOWdim CLASSIC A	2.41
OPTOTRONIC® Indoor LED-Treiber	4.08	PARATHOM® Advanced GLOWdim CLASSIC B	2.42
OPTOTRONIC® Intelligent – Kompakte Konstantstrom-LED-Treiber – Dimmbar DALI	4.19	PARATHOM® Advanced GLOWdim CLASSIC P	2.43
OPTOTRONIC® Intelligent – Linear / Area Konstantstrom-LED-Treiber – Dimmbar DALI	4.15	PARATHOM® Advanced GLOWdim MR16	2.45
OPTOTRONIC® Intelligent – Linear / Area Konstantstrom-LED-Treiber – Nicht dimmbar	4.17	PARATHOM® Advanced GLOWdim PAR16	2.44
OPTOTRONIC® Intelligent Ultraflatt – Linear / Area Konstantstrom-LED-Treiber – Dimmbar DALI	4.14	PARATHOM® Advanced MR11 12 V	2.11
OPTOTRONIC® OT EASY 80	5.24	PARATHOM® Advanced MR16	2.06
OPTOTRONIC® Outdoor – Konstantstrom-LED-Treiber – Nicht dimmbar	4.39	PARATHOM® Advanced PAR16	2.03
OPTOTRONIC® Outdoor – Konstantstrom-LED-Treiber mit 2DIM/0...10 V	4.38	PARATHOM® Advanced PAR20	2.12
OPTOTRONIC® Outdoor – Konstantstrom-LED-Treiber mit 4DIM/DALI	4.37	PARATHOM® Advanced PAR30	2.13
OPTOTRONIC® Outdoor LED-Treiber	4.12	PARATHOM® Advanced PAR38	2.15
OSRAM CFL SQUARE 2-Pin	9.22	PARATHOM® Advanced R50 63 80	2.17
OSRAM CFL SQUARE 4-Pin	9.23	PARATHOM® Advanced Retrofit CLASSIC A FILAMENT	2.27
OSRAM DULUX® CIRCOLUX	8.07	PARATHOM® Advanced Retrofit CLASSIC A Full Glass	2.37
OSRAM DULUX® CLASSIC A	8.08	PARATHOM® Advanced Retrofit CLASSIC B FILAMENT	2.29
OSRAM DULUX® CLASSIC B	8.09	PARATHOM® Advanced Retrofit CLASSIC P FILAMENT	2.33
OSRAM DULUX® CLASSIC P	8.10	PARATHOM® Advanced Retrofit CLASSIC P Full Glass	2.40
OSRAM DULUX® D	9.07	PARATHOM® CLASSIC A	2.18
OSRAM DULUX® D/E	9.09	PARATHOM® CLASSIC B	2.20
OSRAM DULUX® F	9.21	PARATHOM® CLASSIC Globe	2.24
OSRAM DULUX® GLOBE	8.11	PARATHOM® CLASSIC P	2.22
OSRAM DULUX® INTELLIGENT FACILITY	8.02	PARATHOM® Daylight Sensor	2.46
OSRAM DULUX® INTELLIGENT LONGLIFE	8.03	PARATHOM® LEDspot111	2.08
OSRAM DULUX® INTELLIGENT SENSOR	8.04	PARATHOM® LINE R7s	2.50
OSRAM DULUX® L CONSTANT	9.16	PARATHOM® MR11 12 V	2.10
OSRAM DULUX® L HE®	9.19	PARATHOM® MR16	2.05
OSRAM DULUX® L LUMILUX®	9.14	PARATHOM® PAR16	2.02
OSRAM DULUX® L LUMILUX® DE LUXE	9.17	PARATHOM® PAR38	2.14
OSRAM DULUX® L SP	9.18	PARATHOM® PIN G4	2.48
OSRAM DULUX® L XT	9.20	PARATHOM® PIN G9	2.49
OSRAM DULUX® S	9.11	PARATHOM® PRO LEDspot111	2.09
OSRAM DULUX® S/E	9.13	PARATHOM® PRO MR16	2.07
OSRAM DULUX® STICK	8.05	PARATHOM® PRO PAR16	2.04
OSRAM DULUX® T PLUS	9.02	PARATHOM® R50 63 80	2.16
OSRAM DULUX® T/E CONSTANT	9.05	PARATHOM® Retrofit CLASSIC A FILAMENT	2.26
OSRAM DULUX® T/E PLUS	9.03	PARATHOM® Retrofit CLASSIC A Full Glass	2.36
OSRAM DULUX® T/E XT	9.06	PARATHOM® Retrofit CLASSIC B FILAMENT	2.28
OSRAM DULUX® TWIST	8.06	PARATHOM® Retrofit CLASSIC B Full Glass	2.38
OSRAM HALOPAR® 16 E14	10.15	PARATHOM® Retrofit CLASSIC BA FILAMENT	2.30
OSRAM HALOPAR® 16 GU10/GZ10	10.14	PARATHOM® Retrofit CLASSIC BW FILAMENT	2.31
OSRAM HALOPAR® 20 E27	10.17	PARATHOM® Retrofit CLASSIC P FILAMENT	2.32
OSRAM HALOPAR® 20 GU10	10.16	PARATHOM® Retrofit CLASSIC P Full Glass	2.39
OSRAM HALOPAR® 30	10.18	PARATHOM® Retrofit Classic ST FILAMENT	2.34
OSRAM HALOPAR® 38	10.19	PARATHOM® Retrofit Globe FILAMENT	2.35
OSRAM HALOPAR® PRO	10.13	PARATHOM® SPECIAL T26	2.47
OSRAM NATURA® T8	6.26	PLANTASTAR®-T	7.41
OT Programmier – USB-Programmierschnittstelle	4.41	PLANTASTAR®-TS	7.42
PARATHOM® Advanced CLASSIC A	2.19	Power Supply PS 30	5.96
PARATHOM® Advanced CLASSIC B	2.21	POWERBALL HCI®-E/P	7.11
		POWERBALL HCI®-ET SUPER 4Y	7.14
		POWERBALL HCI®-PAR20	7.15
		POWERBALL HCI®-PAR30	7.16
		POWERBALL HCI®-T	7.02
		POWERBALL HCI®-T Excellence	7.03
		POWERBALL HCI®-T Shoplight	7.04
		POWERBALL HCI®-TC	7.05
		POWERBALL HCI®-TC Excellence	7.06
		POWERBALL HCI®-TC Shoplight	7.07



## Inhaltsübersicht nach Produktnamen

Produkt	Seite	Produkt	Seite
POWERBALL HCI®-TF	7.10	PrevaLED® SKY	3.114
POWERBALL HCI®-TS	7.08	QUICKTRONIC® DIM – EVG dimmbar 1...10 V für T8/26 mm Lampen	13.22
POWERBALL HCI®-TS Excellence	7.09	QUICKTRONIC® ECONOMIC – EVG für CFL	13.44
POWERBALL HCI®-TT	7.13	QUICKTRONIC® FIT 5 – EVG für T5/16 mm Lampen	13.32
POWERBALL HCI®-TT SUPER 4Y	7.12	QUICKTRONIC® FIT 5/8 – EVG für T5/16 mm und T8/26 mm Lampen	13.34
POWERSTAR HQI®-E clear	7.26	QUICKTRONIC® FIT 8 – EVG für T8/26 mm Lampen	13.36
POWERSTAR HQI®-E clear	7.28	QUICKTRONIC® FQ® – EVG für T5/16 mm Lampen	13.29
POWERSTAR HQI®-E coated	7.27	QUICKTRONIC® INTELLIGENT – EVG für T5/16 mm Lampen	13.23
POWERSTAR HQI®-E coated	7.29	QUICKTRONIC® INTELLIGENT DALI DIM – EVG dimmbar für CFL	13.14
POWERSTAR HQI®-E/P coated	7.25	QUICKTRONIC® INTELLIGENT DALI DIM – EVG dimmbar für T5/16 mm Lampen	13.08
POWERSTAR HQI®-R	7.17	QUICKTRONIC® INTELLIGENT DALI DIM – EVG dimmbar für T8/26 mm Lampen	13.12
POWERSTAR HQI®-T 250...400 W	7.24	QUICKTRONIC® INTELLIGENT DIM – EVG dimmbar 1...10 V für CFL	13.20
POWERSTAR HQI®-T 1000...2000 W	7.23	QUICKTRONIC® INTELLIGENT DIM – EVG dimmbar 1...10 V für T5/16 mm Lampen	13.16
POWERSTAR HQI®-T G12	7.18	QUICKTRONIC® INTELLIGENT DIM – EVG dimmbar 1...10 V für T8/26 mm Lampen	13.19
POWERSTAR HQI®-TS – Halogen-Metaldampflampen mit Quarztechnologie für geschlossene Leuchten	7.20	QUICKTRONIC® MULTIWATT – EVG für CFL	13.42
POWERSTAR HQI®-TS – Kurzbogen, ohne Außenkolben für geschlossene Leuchten	7.21	QUICKTRONIC® PROFESSIONAL – EVG für CFL	13.46
POWERSTAR HQI®-TS – Langbogen, ohne Außenkolben für geschlossene Leuchten	7.22	QUICKTRONIC® PROFESSIONAL – EVG für DULUX® L und DULUX® F Lampen	13.39
POWERSTAR HQI®-TS Excellence	7.19	QUICKTRONIC® PROFESSIONAL – EVG für T5/16 mm Lampen	13.27
POWERTRONIC® GREENHOUSE PtG – EVG für die Gewächshausbeleuchtung	13.53	QUICKTRONIC® PROFESSIONAL – EVG für T5/16 mm Ringlampen	13.41
POWERTRONIC® INTELLIGENT PTi I – EVG für HID-Lampen, mit Zugentlastung	13.50	QUICKTRONIC® PROFESSIONAL OPTIMAL – EVG für CFL, T5/16 mm und T8/26 mm Lampen	13.30
POWERTRONIC® INTELLIGENT PTi S – EVG für HID-Lampen, zum Leuchteneinbau	13.49	QUICKTRONIC® QzT8 – EVG für T8/26 mm Lampen	13.38
POWERTRONIC® OUTDOOR PTo – EVG für HID-Lampen, zur Außenbeleuchtung	13.48	SA-Type T12	6.34
POWERTRONIC® PT-FIT I – EVG für HID-Lampen, mit Zugentlastung	13.52	SENSOR KIT	5.102
POWERTRONIC® PT-FIT S – EVG für HID-Lampen, zum Leuchteneinbau	13.51	Shortened U-shaped T8	6.30
PrevaLED® Area Gen2	3.92	SIRIUS® – Halogen-Niedervoltlampen mit dichroischem Reflektor, Straßenverkehr	11.04
PrevaLED® Bar Gen2	3.93	SLC Gateway	5.80
PrevaLED® COIN 111 AC G1	3.17	SLC Luminaire Controller	5.78
PrevaLED® COIN 111 G2	3.20	SLC Pole Controller	5.79
PrevaLED® COIN 50 AC G1	3.16	SPECIAL OVEN P	12.03
PrevaLED® COIN 50 G2	3.18	SPECIAL OVEN T	12.03
PrevaLED® Compact Z3	3.113	SPECIAL T/FRIDGE	12.04
PrevaLED® Core – Zubehör	3.28	SSU mit BACnet	5.70
PrevaLED® Core AC – VDE	3.10	SSU Server	5.69
PrevaLED® Core AC G2	3.09	Standard-Hochvoltlampen Longlife, Straßenverkehr	11.11
PrevaLED® Core AC PRO	3.08	Standard-Hochvoltlampen, Straßenverkehr	11.10
PrevaLED® Core Z5	3.11	Starter	6.38
PrevaLED® Cube + Cube AC – Zubehör	3.28	Starter für Einzelschaltung an 230 V AC	6.36
PrevaLED® Cube AC DALI	3.13	Starter für Reihenschaltung an 230 V AC	6.37
PrevaLED® Cube AC G3	3.14	SubstiTUBE® T5 Advanced HF/Advanced UO HF	2.59
PrevaLED® Cube G3	3.15	SubstiTUBE® T8 Advanced Connected	2.60
PrevaLED® Flat AC	3.22	SubstiTUBE® T8 Advanced EM	2.55
PrevaLED® Flat AC – Zubehör	3.29	SubstiTUBE® T8 Advanced HF	2.56
PrevaLED® Flat AC C-EM	3.23	SubstiTUBE® T8 Advanced Universal	2.58
PrevaLED® Flat AC L-EM	3.24	SubstiTUBE® T8 Advanced UO EM	2.57
PrevaLED® Flex Linear	3.88	SubstiTUBE® T8 Value EM	2.53
PrevaLED® Linear AC	3.89	SubstiTUBE® T8 VALUE HF	2.54
PrevaLED® Linear FIT D	3.87	Touch DIM® LS LI	5.21
PrevaLED® Linear Linear 2 CRI90	3.86	Touch DIM® LS/PD LI	5.22
PrevaLED® Linear Slim 3	3.84	Touch DIM® RC	5.20
PrevaLED® Linear Value – Zubehör für Lineare Light Engines	3.90	Touch DIM® RMC	5.19
PrevaLED® Linear Value 2	3.82	Touch DIM® WCU	5.18
PrevaLED® Linear Value 3	3.80		



## Inhaltsübersicht nach Produktnamen

<b>Produkt</b>	<b>Seite</b>
U-shaped T8	6.31
User Remote	5.48
VALUE Flex 1500	3.54
VALUE Flex 600	3.56
VALUE Flex 900	3.55
VALUE Flex Eco	3.57
VALUE Flex IP Eco	3.61
VALUE Flex Protect 1300	3.58
VALUE Flex Protect 600	3.60
VALUE Flex Protect 900	3.59
VIALOX® NAV®-E	7.32
VIALOX® NAV®-E Plug-in	7.34
VIALOX® NAV®-E SUPER 4Y®	7.31
VIALOX® NAV®-E SUPER 6Y	7.30
VIALOX® NAV®-E/I	7.33
VIALOX® NAV®-T	7.37
VIALOX® NAV®-T SUPER 4Y®	7.36
VIALOX® NAV®-T SUPER 6Y	7.35
VIALOX® NAV®-T/I	7.38
VIALOX® NAV®-TS	7.40
VIALOX® NAV®-TS SUPER 4Y®	7.39
VISION	5.09
XL-Type T12	6.35
Y-CONNECTOR	5.97
Y-CONNECTOR SCREW	5.98
Zubehör für flexible LED-Module	3.64
Zubehör für flexible LED-Module – Übersicht Portfolio	3.62
Zubehör für LINEARlight – Konstantspannung 24 V	3.76



# Lampen und Leuchten einfach und fachgerecht entsorgen

Vom ElektroG, das die EU-Richtlinie 2012/19/EU über Elektro- und Elektronik-Altgeräte in Deutschland umsetzt, sind u. a. auch Leuchten (ab 01.02.2016 auch Wohnraumleuchten), Leuchtstofflampen, Kompaktleuchtstofflampen, LED-Lampen, Entladungslampen einschließlich Natriumdampf-Hochdrucklampen, Metallampflampen und Natriumdampf-Niederdrucklampen betroffen<sup>1)</sup>. Starter, Betriebsgeräte und Leuchtdioden werden als Leuchtenkomponenten angesehen und sind als solche Teil der Leuchtenentsorgung.

Alle Produkte von OSRAM, die nach der WEEE-Richtlinie separat entsorgt werden müssen, erkennen Sie an diesem Symbol.



Glühlampen und Halogenglühlampen enthalten keine umweltrelevanten Stoffe und dürfen weiterhin im Hausmüll entsorgt werden.

Alle Hersteller müssen sich beim nationalen Elektro-Altgeräte Register (EAR) registrieren lassen. Waren nicht registrierter Hersteller dürfen nicht mehr vertrieben werden.

OSRAM ist in Deutschland als Hersteller beim Elektro-Altgeräte Register (EAR) unter der Nummer **DE 71568000** registriert.

Darüber hinaus ist die Entsorgung von Lampen und Leuchten in den anderen Mitgliedsstaaten der EU sowie in Norwegen und der Schweiz individuell geregelt. Nähere Informationen dazu erhalten Sie bei den OSRAM Landesgesellschaften.

Vorrangige Ziele der WEEE sind, die Umweltbelastung zu reduzieren, wertvolle Rohstoffe zu bewahren und Umwelt und Gesundheit zu schützen.

Alle Verbraucher (gewerblich und privat) sind verpflichtet, Altlampen einer getrennten Entsorgung zuzuführen. Dafür stehen Sammelstellen bereit. Der Verbraucher in Deutschland braucht seine Altlampen vor der Entsorgung weder nach Hersteller noch nach Produktlebensalter zu sortieren. Lampen können in haushaltsüblichen Mengen an kommunalen Wertstoffhöfen oder bei vielen Händlern abgegeben werden.

Für die Abgabe größerer gewerblicher Mengen an Altlampen steht ein Netz von über 400 Großmengensammelstellen bei Entsorgungsfachbetrieben oder nachhaltigen Elektrogroßhändlern zur Verfügung. Die Sammelstellen in Ihrer Nähe finden Sie durch einfache Ort- oder PLZ-Eingabe unter [www.lightcycle.de](http://www.lightcycle.de).

Lightcycle ist das Rücknahmesystem für Altlampen und -leuchten in Deutschland, das von OSRAM 2005 mit gegründet wurde, um eine umwelt- und verbraucherfreundliche Rückgabe zu ermöglichen. Inzwischen gibt es deutschlandweit über 9.500 Sammelstellen für Altlampen. Für die fachgerechte und gesetzeskonforme Rückgabe von Altleuchten bietet Lightcycle ein Netz von Abgabestellen und ab einer Tonne Altleuchten einen Abholservice mit Behältergestellung an. Anfragen richten Sie bitte an [info@lightcycle.de](mailto:info@lightcycle.de).

Aktuelle Informationen für Deutschland finden sie außerdem im Internet unter:  
[www.osram.de/WEEE](http://www.osram.de/WEEE)  
Lightcycle: [www.lightcycle.de](http://www.lightcycle.de)  
Bundesministerium für Umwelt, Naturschutz und Reaktorsicherheit: [www.bmu.de](http://www.bmu.de)  
Zentralverband der Elektrotechnik und Elektronikindustrie: [www.zvei.org](http://www.zvei.org)  
Stiftung Elektro-Altgeräte Register: [www.stiftung-ear.de](http://www.stiftung-ear.de)  
Umweltbundesamt: [www.uba.de](http://www.uba.de)  
Lighting Europe: [www.lightingeurope.org](http://www.lightingeurope.org)

<sup>1)</sup> Rücknahmepflicht in Deutschland seit 23.03.2006





# Allgemeine Hinweise

## Versandeinheiten

### Allgemeine Hinweise

Sämtliche OSRAM-Artikel sind in ihren unterschiedlichen Verpackungsformen mit GTIN (EAN) versehen. Die in diesem Katalog aufgeführte GTIN (EAN) bezieht sich normalerweise auf die kleinste Verpackungseinheit, soweit nicht anders vermerkt.

Die technischen Daten entsprechen DIN und IEC (International Electrotechnical Commission).

Alle Lampen sind – mit Ausnahme der besonders gekennzeichneten Typen – für Stromversorgungsnetze mit Nennspannung 230 V gebaut.

CE-Kennzeichnung siehe Erläuterungen auf der folgenden Seite.

Verkauf und Lieferung erfolgen aufgrund der am Tag des Vertragsabschlusses gültigen OSRAM Liefer- und Zahlungsbedingungen.

Betriebswerte und Abmessungen gelten mit den üblichen geringfügigen Toleranzen.

Technische Änderungen und Liefermöglichkeiten vorbehalten. Die vorliegenden Katalogangaben ersetzen die vorausgegangenen Katalogangaben.

® = Geschützte Marken

### Versandeinheiten

Für Bestellmengen, die von den Versandeinheiten abweichen und einen Kartonbruch erfordern, wird ein Preisaufschlag berechnet.

Die Bestellung von Originalkartons/Versandeinheiten sichert Ihnen beachtenswerte Vorteile:

- Schnelle Belieferung
- Kein Preisaufschlag
- Einfaches, kostensparendes Handling beim Wareneingang
- Wegfall der zeitraubenden Einzelzählung bei der Eingangskontrolle
- Genaue Inhaltsbezeichnung auf jedem Karton in Ihren Regalen
- Keine Gefahr der Typenverwechslung
- Vermindertes Transportverlustrisiko
- Vermindertes Bruchrisiko

### Nicht aufgeführte Typen

Liefermöglichkeit auf Anfrage. Preisaufschlag für abweichende Sockel und Spannungen.

## Geschützte Marken

BIOLUX  
BoxLED  
CENTRA  
CHIP control  
CIRCOLUX  
COInight  
CONCENTRA  
DECOPIN  
DECOSTAR  
DEOS  
DRAGONchain  
DRAGONeye  
DRAGONpuck  
DULUXTRONIC  
ENCELIUM  
ENDURA  
ET-PARROT

FC  
FLUORA  
FM  
FQ  
HALOLINE  
HALOLUX  
HALOLUX CERAM  
HALOPIN  
HALOSPOT  
HALOSTAR  
HALOSTAR STARLITE  
HALOTRONIC  
HALOTRONIC MOUSE  
HCI  
HQI  
HQL  
HTM

HWL  
LEDinestra  
LIGHTIFY  
LINEARlight FLEX  
LUMILUX  
LUMILUX INTERNA  
LUMILUX SKYWHITE  
LUMILUX SPLIT  
NAV  
OPTOTRONIC  
OSRAM DULUX  
OSRAM HALOPAR  
OSRAM NATURA  
OUT KIT  
PARATHOM  
PLANTASTAR  
POWERBALL

POWERBALL HCI  
POWERSTAR  
POWERSTAR HCI  
POWERSTAR HQI  
POWERTRONIC  
PrevaLED  
QUICKTRONIC  
SIG  
SIRIUS  
SQUARE  
SubstiTUBE  
Touch DIM  
VIALOX

# CE-Kennzeichnung für Leuchten, Lampen und Leuchtenzubehör

Produkte, die in die Anwendungsbereiche der Europäischen Richtlinien zur Niederspannung (LVD), zur elektromagnetischen Verträglichkeit (EMV), umweltgerechten Gestaltung energieverbrauchsrelevanter Produkte (ErP und die für sie anwendbaren Umsetzungsmaßnahmen) und zur Beschränkung der Verwendung bestimmter gefährlicher Stoffe in Elektro- und Elektronikgeräten (RoHS) fallen, müssen das CE-Kennzeichen tragen, um in der EU in Verkehr gebracht werden zu dürfen. Mit der CE-Kennzeichnung wird die Einhaltung der wesentlichen Anforderungen der Regelungen und Verordnungen erklärt. Selbstverständlich erfüllen OSRAM-Produkte die Bedingungen der jeweils anzuwendenden europäischen Vorschriften und werden dementsprechend mit dem CE-Kennzeichen versehen.

Zur CE-Kennzeichnung noch folgende Erläuterungen:

## 1. CE-Kennzeichnung als Voraussetzung für das Inverkehrbringen von Produkten in Europa

Die CE-Kennzeichnung erfolgt auf dem Produkt selbst oder seinem Typenschild (Mindesthöhe des Zeichens 5 mm). Falls dies unter bestimmten Umständen nicht möglich ist, darf die Kennzeichnung auf der Verpackung, sofern vorhanden, und zusätzlich auf den Begleitpapieren angebracht werden.

Die CE-Kennzeichnung ist Bedingung für den Vertrieb innerhalb der EU und somit Voraussetzung für das erstmalige Inverkehrbringen eines Produkts. Hersteller bzw. Importeur bestätigen mit der CE-Kennzeichnung, dass ihre Produkte die „grundlegenden Anforderungen“ spezieller europäischer Vorschriften einhalten und die mit diesen verfolgten Schutzziele (z. B. elektromagnetische Verträglichkeit) erfüllen. Die Erfüllung der jeweils „grundlegenden Anforderungen“ liegt in aller Regel dann vor, wenn bei der Konstruktion und Herstellung der Erzeugnisse einschlägige Vorschriften und harmonisierte europäische Normen beachtet werden.

## 2. Die CE-Kennzeichnung ist ein Verwaltungszeichen

Die CE-Kennzeichnung ist ein Verwaltungszeichen, das sich an die staatlichen Überwachungsbehörden richtet. Gegenüber diesen Behörden drückt die CE-Kennzeichnung aus, dass das gekennzeichnete Erzeugnis zum Zeitpunkt des Inverkehrbringens denjenigen europäischen Vorschriften entspricht, die auf das jeweilige Produkt anzuwenden sind und eine CE-Kennzeichnung verlangen.

## 3. Kein Recht des Handels sowie der Verbraucher auf Einsicht in Konformitätsbescheinigungen der Hersteller

Das Recht, Konformitätsbescheinigungen abzufordern und einzusehen, steht ausschließlich denjenigen Marktüberwachungsbehörden zu, die die Einhaltung der gesetzlichen Anforderungen für elektrische und elektronische Produkte überwachen. Dies sind in Deutschland die Bundesnetzagentur (zuständig im Zusammenhang mit der EMV-Richtlinie), die Gewerbeaufsichtsämter (zuständig im Zusammenhang mit der Niederspannungs-Richtlinie) sowie die zuständigen Behörden und die Bundesanstalt für Materialforschung und -prüfung als beauftragte Stelle (im Zusammenhang mit der ErP-Richtlinie).

## 4. Die CE-Kennzeichnung ist kein Qualitäts- oder Prüfzeichen

Die CE-Kennzeichnung bezieht sich lediglich auf die Erfüllung der gesetzlich festgelegten „grundlegenden Anforderungen“ bestimmter Richtlinien und Verordnungen. Es ist damit keine umfassende Aussage über die Qualität der gekennzeichneten Produkte verbunden.

Die in den Verordnungen zur Umsetzung der ErP-Richtlinie geforderten Produkteigenschaften werden im Rahmen einer Typprüfung durch die Hersteller verifiziert und mit der CE-Kennzeichnung bestätigt.

Als gesetzlich vorgeschriebenes Verwaltungszeichen sollte die CE-Kennzeichnung nicht mit den von unabhängigen Prüfinstituten vergebenen Prüfzeichen (wie dem ENEC- oder dem VDE-Zeichen) verwechselt werden. Diese Prüfinstitute kontrollieren auch nicht, ob ein Produkt rechtmäßig mit der CE-Kennzeichnung versehen ist.



# Symbole auf unseren Verpackungen

Neben einer hohen Produktqualität stehen für OSRAM seit jeher Gesundheit und Schutz der Verbraucher im Vordergrund. Die europäischen Regelungen zur Produktsicherheit schaffen in allen EU-Mitgliedsstaaten gleiche Voraussetzungen und sorgen für eine Vereinheitlichung der Sicherheitsanforderungen für Produkte. Die Regelungen versprechen mehr Sicherheit und Transparenz für den Verbraucher. Um einerseits unseren

Verpflichtungen aus diesen Regelungen nachzukommen und unsere Kunden zu informieren und andererseits schnell erfassbar Produktinformationen zu visualisieren, geben wir für die Verbraucher auf den Produkten, Verpackungen und Beipackzetteln Hinweise zu unseren Produkten. Angesichts der Sprachenvielfalt innerhalb der EU verwenden wir dafür sprechende Bildzeichen (Piktogramme).

























































## Diese Bildzeichen kommen bei OSRAM zum Einsatz:

	Verpackung öffnen, Hinweise lesen		Nur im Innenbereich betreiben
	Beipackzettel vor Gebrauch lesen		Bei Lampenwechsel Leuchte vom Netz trennen
	Nicht in Kinderhände geben		Vor Wartungsarbeiten elektronisches Vor- schaltgerät von der Netzspannung trennen
	Beim Einsetzen am Gehäuse anfassen		1. 0 2. 
	Lampe nicht mit bloßen Fingern berühren		Betrieb in Leuchte ohne Schutzabdeckung möglich
	Glaskolben nicht berühren, beim Einsetzen am Gehäuse anfassen		Betrieb nur in Leuchte mit Schutzabdeckung
	Keine Lampe mit zerkratzttem oder beschädigtem Glaskolben verwenden		Eingeschränkte Dimmbarkeit
	Betrieb mit defektem Außenkolben nicht zulässig		Lampe nicht dimmbar
	Betriebslagen- Einschränkung		Achtung: heiß
	Nicht im Hausmüll entsorgen		Beim Ein- und Ausbau geeignete Schutzhandschuhe tragen

	Beim Ein- und Ausbau geeigneten Augenschutz tragen		Zündverfahren für Lampen mit externem Zündgerät
	Vor Spritzwasser schützen		Gefährliche Spannung
	Kaltlichtspiegellampe („Cool Beam“) – nur in dafür spezifizierten Leuchten zu verwenden		Speziallampen, die nicht für die Raumbeleuchtung im Haushalt geeignet sind
	Kuppenspiegellampe – nur in speziellen Installationen zu verwenden		Achtung, heiße Oberfläche
	Betriebslagen-Einschränkung: p = waagrecht, h = hängend, s = stehend, $15 \pm 15^\circ$		Siehe weitere Informationen auf der Innenseite
	Installation und Wartung nur durch Elektrofachkräfte		Geeignete Umgebungstemperatur Innen
	IR Strahlung		Geeignete Umgebungstemperatur Außen
	Erhöhte UV-Strahlung		Nicht für Akzentbeleuchtung geeignet
	UVA-A Strahlung		Nicht mit Werkzeugen bearbeiten
	Entkeimungslampe		Produkt nicht öffnen
	Strahlungsgefahr: Nicht in die Lichtquelle sehen		Vorgesehener Verwendungsbereich Entertainment
	Betrieb nur mit Vorschaltgerät		Vorgesehener Verwendungsbereich Medizinische Geräte
	Zündverfahren für Lampen mit eingebauter Zündung		Vorgesehener Verwendungsbereich Industrie



# Die Symbole in den Tabellen

	Leistung in W		Betriebsfrequenz in kHz		Durchmesser $d_2$ max. in mm
	Systemleistung in W		Farbtemperatur in K		Durchmesser $d_3$ max. in mm
	Konstruktionsleistung		Lichtfarbe		Rohrdurchmesser $d$ in mm
	Leistung Kette in W		Farbe		Durchmesser nach IEC in mm
	Modulleistung in W		Farbwiedergabeindex		Durchmesser der lichtemittierenden Fläche
	Nominale Leistung pro Meter in W		Lichtstrom in lm		Länge $l$ in mm
	Ersatz für Wattage		Lichtstrom in lm bei 25 °C		Länge $l$ maximal in mm
	Dimmbar		Lichtstrom in lm bei 35 °C		Länge $l$ max. nach IEC in mm
	Dimmbereich		Lichtstrom Kette		Länge $l_1$ in mm
	Spannung in V		Lichtstrom Modul		Länge $l_1$ maximal in mm
	Eingangsspannung in V		Lichtstrom pro Meter		Länge $l_1$ max. nach IEC in mm
	Ausgangsspannung in V		Aperturlichtstrom $b$ in lm		Länge $l_2$ in mm
	Prüfspannung in Volt		Lichtausbeute		Länge $l_2$ maximal in mm
	DC-Spannung in V		Lichtstärke in cd		Länge $l_3$ in mm
	Zündspannung in kV		Lichtverteilung		Einbaulänge in mm
	Strom in A		Leistungsfaktor/Wellenlänge		Kabellänge
	Nennstrom in mA		Durchmesser $d$ in mm		Breite $b$ in mm
	Maximal schaltbarer Strom		Durchmesser $d_1$ in mm		Lochabstand $b_1$ in mm
	Betriebsfrequenz in Hz		Durchmesser $d_1$ max. in mm		Höhe $h$ in mm



Maximale Installationshöhe in m



Abstand Lichtschwerpunkt (LCL) in mm



Abstand a in mm



Auflagemaß a in mm



Gewicht in g



Ausstrahlungswinkel in °



Sockel



Mittlere Benutzungsdauer/ Lebensdauer



Mittlere Benutzungsdauer/ Lebensdauer Batterie



Brennstellung



Schutzklasse

Schutzklasse



IP

Schutzart



Überlastungsschutz



Übertemperaturschutz



CONTROL

Ansteuerung



No. of OUTPUTS

Anzahl Steuerausgänge



T<sub>a</sub>

Umgebungstemperaturbereich in °C



T<sub>c</sub>

Maximale Betriebstemperatur am T<sub>c</sub>-Punkt in °C



Energieeffizienzklasse



Energieeffizienzklasse des mitgelieferten Leuchtmittel



Energieeffizienzklasse des festintegrierten, nicht austauschbaren LED-Moduls



Initial SDCM

Anfängliche Schwellwerteneinheit



Anzahl LED je Modul



METER

Anzahl der LEDs pro Meter



Module/ Kette

Anzahl LED-Module pro Kette



A

Sicherung flink in A



Hand icon

Bemessungsanzahl der Schaltzyklen



KK

Kompensationskondensator



Flower icon

Photonenstrom



Flower icon

Photonenausbeute



Lamp icon

Für Lampe / LED-Modul



max.

Maximale Leitungslänge – System in m



Funnel icon

Erfassungsbereich



Lx

Arbeitsbereich Lichtsensor in Lx



Max Load

Maximaler Lastkontakt in A



Wrench icon

Montageart



Wireless icon

Wireless-Programmierung



m

Senderreichweite in m



Schaltbild



Galvanische Trennung



Bauform / Ausführung



Batterie



Versandeneinheit in Stück



Bild Nr.

### Glossar

AM	Amplitudendimmen
CLO	Konstantstromlichtnachführung
CS	Stromeinstellung (flexibel)
DA	DALI
DALI	Digital Addressable Lighting Interface
DT6	DALI Device Type 6
EEL	Energieeffizienzindex
EVG	Elektronisches Vorschaltgerät
FAN	12V Output für aktive Kühlung (Lüfter)
HPS	Natriumdampf Hochdrucklampe (High Pressure Sodium lamp)
CFL	Kompaktleuchtstofflampen
KVG	Konventionelles Vorschaltgerät
L	Linear
LH	Lamp High
LL	Lamp Low
LT2	LEDset2
PWM	Dimmen durch Pulsweitenmodulation
RI	Radio Interference
S	zur Leuchtenintegration
SD	StepDIM



## Der OSRAM Lamp Finder Professional als kostenlose App



Die für Apple- und Android-Smartphones sowie Tablets geeignete neue App „OSRAM Lamp Finder Professional“ hilft Ihnen, die richtige Lampe für Ihre Anforderung zu finden.

[www.osram.de/lampfinder-app](http://www.osram.de/lampfinder-app)

### OSRAM GmbH

Hauptverwaltung:

Marcel-Breuer-Straße 6  
80807 München  
Fon +49 89 6213-0  
Fax +49 89 6213-2020  
[www.osram.de](http://www.osram.de)

### Kunden-Service-Center OSRAM

(KSC) Deutschland:

Parking 33  
85748 Garching  
Fon +49 89 6213 6000  
Fax +49 89 6213 6001

Partnerunternehmen:



# OSRAM